

Panasonic

**Operating Instructions
Bedienungsanleitung
Instructions d'utilisation
Istruzioni per l'uso
Gebruiksaanwijzing
Manual de instrucciones
Brugsvejledning
Driftsföreskrifter
Bruksanvisning
Käyttöohjeet**

**Cordless Rotary Hammer Drill & Driver
Akku-Hammerbohren & Schrauber
Perceuse/Visseuse rotative à percussion sans fil
Trapano avvitatore a percussione rotante senza filo
Draadloze klopboormachine & schroevendraaier
Destornillador y martillo de taladro rotatorio sin cables
Akku roterende hammerbor & skruertrækker
Sladdlös borrhämmare & skruvdragare med variabel hastighet
Ledningløs roterende slagdrill og skrutrekker
Ladattava poravasara & porakone/ruuvinväännin**

Model No: EY78A1 / EY7840

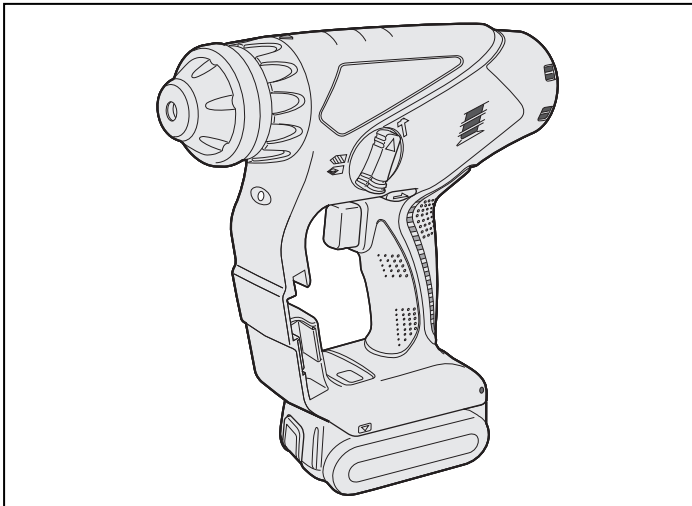

Before operating this unit, please read these instructions completely and save this manual for future use.

Vor Inbetriebnahme des Gerätes die Betriebsanleitung bitte gründlich durchlesen und diese Broschüre zum späteren Nachschlagen sorgfältig aufbewahren.

Lire entièrement les instructions suivantes avant de faire fonctionner l'appareil et conserver ce mode d'emploi à des fins de consultation ultérieure.

Prima di usare questo apparecchio, leggere completamente queste istruzioni e conservare il manuale per usi futuri.

Lees deze gebruiksaanwijzing aandachtig door voor u het apparaat in gebruik neemt en bewaar de gebruiksaanwijzing voor eventuele naslag.

Antes de usar este aparato por primera vez, lea todas las instrucciones de este manual y guarde el manual para poderlo consultar en el futuro.

Gennemlæs denne betjeningsvejledning før brugen og gem den til fremtidig brug.

Läs igenom hela bruksanvisningen innan produkten tas i bruk. Spara bruksanvisningen för senare användning.

Før enheten tas i bruk, vennligst les disse alle anvisningene og oppbevar bruksanvisningen for senere bruk.

Lue ohjeet huolella ennen laitteen käyttöönottoa ja säilytä tämä käyttöohje tallessa tulevaa tarvetta varten.

Index/Index/Index/Indice/Index/Indice/Indeks/Index/Indeks/Hakemisto

English: Page 9
Deutsch: Seite 23
Français: Page 38
Italiano: Pagina 52
Nederlands: Bladzijde 65

Español: Página 80
Dansk: Side 93
Svenska: Sid 107
Norsk: Side 120
Suomi: Sivü 133

**FUNCTIONAL DESCRIPTION
FUNKTIONSBESCHREIBUNG
DESCRIPTION DES FONCTIONS
DESCRIZIONE DELLE FUNZIONI
FUNCTIEBESCHRIJVING
DESCRIPCIÓN FUNCIONAL
BESKRIVELSE AF FUNKTIONERNE
FUNKTIONSBESKRIVNING
FUNKSJONSBESKRIVELSE
TOIMINTAKUVAUS**

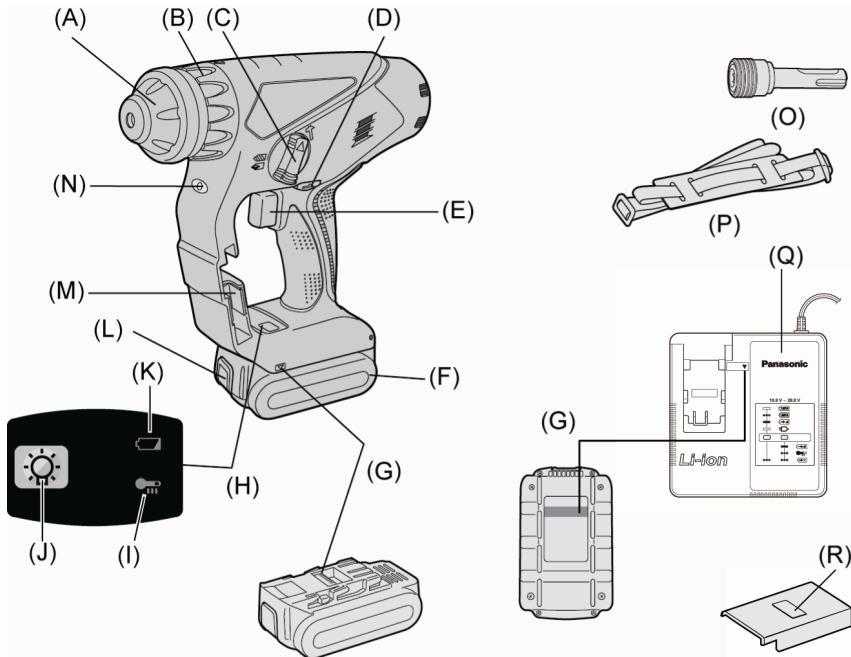

(A)	<p>Chuck Futter Mandrino Mandrino Boorkop Portabroca Borepatron Chuck Chuck Kiinnitysliite</p>	(B)	<p>Clutch handle Kupplungsring Poignée de l'embrayage Impugnatura frizione Koppelingshandgreep Mango de embrague Koblinghåndtag Kopplingshandtag Koblingshåndtak Kytkimen kahva</p>
(C)	<p>Hammering/drilling switching lever Zum Umschalten zwischen normalem Bohren und Schlagbohren Commutateur martelage/perforation Leva di commutazione martellatura/perforazione Keuzehendel normaal boren/klopboeren Palanca de conmutación de martillo/taladro Hamrings/borings omskiftningsgreb Omkopplare mellan slagbör/vanlig borr Slag/bor omskifter Vasaran/poran kytkentävipu</p>	(D)	<p>Forward/Reverse lever Rechts/Linkslauf Schalter Lever d'inversion marche avant-marche arrière Leva di avanzamento/inversione Voorwaarts/achterwaarts-hendel Palanca de avance/inversión Greb til forlæns/baglæns retning Riktningsomkopplare Forover/Revers bryter Eteenpäin/taaksepäin vipu</p>
(E)	<p>Variable speed control trigger Betriebsschalter Gâchette de commande de vitesse Grilletto di controllo velocità variabile Startschakelaar variabele snelheid Disparador del control de velocidad variable Kontroludløser for variabel hastighed Steglös varvtalsreglerare Hovedbryter, trinløs Nopeudensäätökytkin</p>	(F)	<p>Battery pack Akku Batterie autonome Pacco batteria Accu Bateria Batteripakning Batteri Batteripakke Akku</p>
(G)	<p>Alignment marks Ausrichtmarkierungen Marques d'alignement Marcature allineamento Uitlijntekens Marcas de alineación Flugtemærker Anpassningsmärken Opprettingsmerke Sovitusmerkit</p>	(H)	<p>Control panel Bedienfeld Panneau de commande Pannello di controllo Bedieningspaneel Panel de controle Kontrolpanel Kontrollpanel Kontrollpanel Säätöpaneeli</p>
(I)	<p>Overheat warning lamp (battery) Überhitzungs-Warnlampe (Akku) Témoin d'avertissement de surchauffe (batterie) Spia avvertenza surriscaldamento (batteria) Oververhitting-waarschuwingslampje (accu) Luz de advertencia de sobrecalentamiento (batería) Advaretslampa til overophedning (batteri) Varningslampa för överhettning (batteri) Varsellampe for overoppheting (batteri) Ylikuumenemisen varoitusslamppu (akku)</p>	(J)	<p>LED light on/off button LED-Leuchten-EIN/AUS-Taste Bouton Marche/Arrêt de la lumière DEL Tasto di accensione e spegnimento della luce LED Aan/uit-toets (ON/OFF) voor LED-lampje Botón ON/OFF de luz LED TÆND/SLUK-knap til LED-lys Strömbrytare för LED-ljus PÅ/AV-knapp for LED-lys LED-valon kytkin/katkaisupainike</p>
(K)	<p>Battery low warning lamp Akkuladungs-Warnlampe Témoin d'avertissement de batterie basse Spia avvertenza batteria scarica Waarschuwingslampje voor lage accuspanning Luz de aviso de baja carga de batería Advaretslampa batterieffekt lav Varningslampa för svagt batteri Varsellampe for at batteriet er for lavt Alhaisen akkujännitteen varoitusslamppu</p>	(L)	<p>Battery pack release button Akku-Entriegelungsknopf Bouton de libération de batterie autonome Tasto di rilascio pacco batteria Accu-ontgrendeltoets Botón de liberación de batería Udløserknapp til batteripakning Frigöringsknapp för batteri Utløserknapp for batteripakke Akkupaketin irrotuspainike</p>
(M)	<p>Bit adapter holder Einsatzadapterhalter Porte-adaptateur de mèche Adattatore di portabit Bitadapterhouder Soporte de adaptador de broca Boradapterholder Hållare för verktygspetsadapter Holderstykke for bit-tilpasningsstykke Terän sovittimen pidin</p>	(N)	<p>LED light LED-Leuchte Lumière DEL Luce LED LED-lampje Luz indicadora LED-lys LED-ljus LED-lys LED-valo</p>

(O)	Bit adapter (EY9HX403E) Einsatzadapter (EY9HX403E) Adaptateur de mèche (EY9HX403E) Portabit (EY9HX403E) Bitadapter (EY9HX403E) Adaptador de broca (EY9HX403E) Boradapter (EY9HX403E) Verktvgsspetsadapter (EY9HX403E) Bitholderen (EY9HX403E) Bitsi adapteri (EY9HX403E)	(P)	Shoulder strap Schulterriemen Dragonne Cinghia da spalla Schouderriem Correa al hombro Skulderrem Axelrem Skulderbelte Olkahihna
(Q)	Battery charger Ladegerät Chargeur de batterie Caricabatterie Acculader Cargador de batería Batterioplader Batteriladdare Batterilader Akkulaturi	(R)	Pack cover Akkuabdeckung Couverture de la batterie autonome Coperchio pacco Accudeksel Cubierta de batería Pakningsdæksel Batteriskydd Pakkedeksel Akkukotelon kansi

Recommendations for use / Gebrauchsempfehlungen / Recommandations concernant l'utilisation /
 Precauzioni d'uso / Aanbevelingen voor gebruik / Recomendaciones par el uso / Anbefalinger for
 brugen / Rekommendationer för användning / Anbefalt bruk / Käyttösuositukset

Pack cover	Cubierta de batería
Akkuabdeckung	Pakningsdæksel
Couvercle de la batterie autonome	Batteriskydd
Coperchio pacco	Pakkedeksel
Accudeksel	Akkukotelon kansi

label	label	etikett
Schild	rojo	merkki
rouge	etikette	
rossa	dekal	

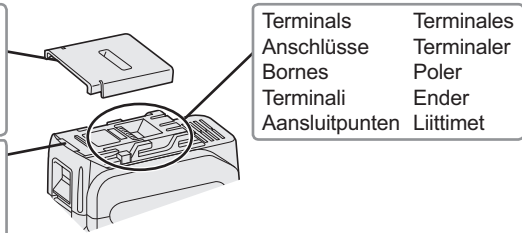

Terminals	Terminales
Anschlüsse	Terminaler
Bornes	Poler
Terminali	Ender
Aansluitpunten	Liittimet

GB Be sure to use the Pack cover

- When the battery pack is not being used, store the battery in a way that foreign substances such as dust and water etc. do not contaminate the terminals. Be sure to attach the battery pack cover to protect the battery terminals.
- When charging the battery pack, confirm that the terminals on the battery charger are free of foreign substances such as dust and water etc. Clean the terminals before charging the battery pack if any foreign substances are found on the terminals.

The life of the battery pack terminals may be affected by foreign substances such as dust and water etc. during operation.

⚠ CAUTION: To protect the motor or battery, be sure to note the following when carrying out this operation.

- If the motor or battery becomes hot, the protection function will be activated and the motor or battery will stop operating.

The overheat warning lamp on the control panel illuminates or flashes when this feature is active.

For safe use

- The battery pack is designed to be installed by proceeding two steps for safety. Make sure the battery pack is installed properly to the main body before use.
- If the battery pack is not inserted firmly when the switch is switched on, the overheat warning lamp and the battery low warning lamp will flash to indicate that safe operation is not possible, and the bit will not rotate normally. Insert the battery pack into the body of the tool until the red label disappears.

D Unbedingt die Akkuschutzkappe verwenden

- Wenn der Akku nicht benutzt wird, bewahren Sie ihn so auf, dass die Kontakte nicht durch Fremdstoffe, wie z. B. Staub und Wasser usw., verschmutzt werden. Bringen Sie unbedingt die Akkuschutzkappe zum Schutz der Kontakte an.

- Achten Sie beim Laden des Akkus darauf, dass die Kontakte am Ladegerät frei von Fremdstoffen, wie z. B. Staub und Wasser usw., sind. Reinigen Sie die Kontakte vor dem Laden des Akkus, falls Fremdstoffe auf den Kontakten vorhanden sind.

Die Lebensdauer der Akkukontakte kann durch Anhaften von Fremdstoffen, wie z. B. Staub und Wasser usw., während des Betriebs beeinträchtigt werden.

⚠ VORSICHT: Zum Schutz des Motors und des Akkus müssen beim Betrieb die folgenden Punkte beachtet werden.

- Bei einer Motor- oder Akkuüberhitzung spricht die Schutzschaltung an, um den Betrieb des Motors bzw. des Akkus zu unterbrechen. Die Überhitzungswarnleuchte auf dem Bedienungsfeld leuchtet oder blinkt bei aktivierter Funktion.

Für den sicheren Gebrauch

- Der Akku ist aus Sicherheitsgründen so entworfen, dass er in zwei Schritten eingesetzt werden muss. Vergewissern Sie sich vor der Inbetriebnahme der Maschine, dass der Akku ordnungsgemäß in diese eingesetzt ist.
- Wenn der Akku nicht fest eingesetzt ist, blinken die Überhitzungs-Warnlampe und die Akkuladungs-Warnlampe und das Gerät dreht den Bohrer nicht wie üblich, um darauf hinzuweisen, dass das Gerät nicht betriebssicher arbeitet, selbst wenn ein Schalter ausgelöst wird. Schieben Sie den Akku soweit in das Gerät hinein, bis das rote Schild verschwindet.

F**Veillez à utiliser le couvercle de la batterie autonome**

• Lorsque le couvercle de la batterie autonome n'est pas utilisé, rangez la batterie de façon à ce qu'aucun corps étranger comme de la poussière et de l'eau ne contamine les bornes. Veillez à fixer le couvercle de la batterie autonome afin de protéger les bornes de la batterie.

• Lors de la charge de la batterie autonome, assurez-vous que les bornes du chargeur de batterie sont libres de tout corps étranger comme de la poussière et de l'eau, etc. Nettoyez les bornes avant de charger la batterie autonome si des corps étrangers se trouvent sur les bornes.

La durée de vie des bornes de la batterie autonome peut être affectée par des corps étrangers comme de la poussière et de l'eau, etc. pendant le fonctionnement.

⚠ MISE EN GARDE: Pour protéger le moteur ou la batterie, veillez à bien noter les points suivants lorsque vous effectuez cette opération.

• Si le moteur ou la batterie deviennent chauds, la fonction de protection sera activée et le moteur ou la batterie cesseront de fonctionner. Le témoin d'avertissement de surchauffe s'allume ou clignote sur le panneau de commande lorsque cette caractéristique est active.

Pour un usage sans risque

• La batterie est conçue pour être installée en procédant en deux étapes pour des raisons de sécurité. Assurez-vous que la batterie est mise en place correctement avant d'utiliser l'outil.

• Lorsque la batterie autonome n'est pas fermement insérée, le témoin d'avertissement de surchauffe et le témoin d'avertissement de batterie basse clignotent et la machine ne fait pas tourner la mèche comme habituellement pour nous signaler que la machine ne fonctionne pas en toute sécurité même si un interrupteur a été enclenché. Insérez la batterie autonome dans le corps de l'outil jusqu'à ce que l'indicateur rouge disparaisse.

I**Assicurarsi di usare il coperchio del pacco batteria**

• Quando il pacco batteria non viene usato, conservare la batteria in modo che sostanze estranee, quali polvere, acqua, ecc non contaminino i terminali. Assicurarsi di applicare il coperchio al pacco batteria per proteggere i terminali della batteria.

• Quando il pacco batteria viene caricato, assicurarsi che i terminali sul caricabatteria siano privi di sostanze estranee, quali polvere, acqua, ecc. Pulire i terminali prima di caricare il pacco batteria, qualora vengano trovate sostanze estranee sui terminali.

La durata dei terminali del pacco batteria può essere influenzata da sostanze estranee, quali polvere, acqua, ecc. durante il funzionamento.

⚠ PRECAUZIONE: Per proteggere il motore o la batteria, tenere presente quanto segue nell'esecuzione del lavoro.

• Se il motore o la batteria si surriscaldano verrà attivata la funzione di protezione, che comporta l'arresto del motore o della batteria. Quando questa funzione è attiva, sul pannello di controllo lampeggia la spia di avvertenza da surriscaldamento.

Per un utilizzo sicuro

• Il pacco batteria è stato ideato per essere installato tramite una procedura a due fasi per motivi di sicurezza. Prima dell'uso, verificare che il pacco batteria sia inserito correttamente nel corpo principale.

• Quando il pacco batteria non è ben inserito, la spia avvertenza surriscaldamento e la spia avvertenza batteria scarica lampeggiano e l'apparecchio non fa ruotare la punta come di consueto per avvertire l'utente che l'utensile non sta funzionando in modo sicuro anche se l'interruttore è bloccato. Inserire il pacco batteria nell'alloggiamento dell'utensile fino alla scomparsa dell'etichetta rossa.

NL**Zorg ervoor het accudeksel te gebruiken**

• Wanneer de accu niet wordt gebruikt, de accu op een zodanige manier bewaren dat vreemde bestanddelen zoals stof en water, enz. de aansluitingen niet kunnen verontreinigen.

• Kijk bij het laden van de accu of de aansluitingen op de acculader vrij zijn van vreemde bestanddelen zoals stof en water, enz. Reinig de aansluitingen als u vreemde bestanddelen op de aansluitingen aantreft.

De levensduur van de accu-aansluitingen kan tijdens gebruik nadelig beïnvloed worden door vreemde bestanddelen zoals stof en water, enz.

⚠ OPGELET: Let bij het gebruik van het gereedschap op deze wijze op het volgende om de motor en de accu te beschermen.

• Als de motor of de accu oververhit raakt, wordt de beveiligingsfunctie geactiveerd en zal de motor of de accu stoppen met werken. Het oververhittingwaarschuwinglampje op het bedieningspaneel brandt of knippert wanneer deze beveiligingsfunctie is geactiveerd.

Voor een veilig gebruik

• Het aanbrengen van de accu moet om veiligheidsredenen in twee stappen worden uitgevoerd. Zorg dat de accu vóór gebruik goed op het gereedschap is bevestigd.

• Als de accuset niet goed is bevestigd, gaan het oververhitting-waarschuwinglampje (accu/motor) en het waarschuwinglampje voor lage accuspanning knipperen en draait de bit niet op het apparaat, zoals gebruikelijk. Dit is een waarschuwing dat het apparaat niet op veilige wijze kan worden gebruikt, zelfs niet als een schakelaar wordt bediend. Plaats de accu in het gereedschap totdat het rode label verdwijnt.

E

Asegúrese de utilizar la cubierta de la caja de batería

• Cuando no utilice la caja de batería, guarde la batería de tal forma que las materias extrañas tales como polvo y agua, etc. ensucien los terminales. Asegúrese de colocar la cubierta de la caja de batería de tal forma de proteger los terminales de la batería.

• Cuando cargue la caja de batería, confirme que los terminales en el cargador de batería estén libres de materias extrañas tales como polvo y agua, etc. Limpie los terminales antes de cargar la caja de batería si hay materias extrañas en los terminales.

La vida de los terminales de la caja de batería puede verse afectada por materias extrañas tales como polo y agua, etc. durante su funcionamiento.

⚠ PRECAUCIÓN: Para proteger el motor o la batería, asegúrese de observar lo siguiente cuando efectúe esta operación.

• Si el motor o la batería se calienta, se activará la función de protección y el motor o la batería dejará de funcionar. La lámpara de advertencia de sobrecalentamiento en el panel de control se ilumina o destella cuando esta característica está activada.

Para un uso más seguro

• La batería está diseñada para instalarse siguiendo dos pasos por motivos de seguridad.

Compruebe que la batería está instalada correctamente en el cuerpo principal antes de utilizar la herramienta.

• Si la batería no ha quedado bien introducida, la luz de advertencia de sobrecalentamiento y la luz de aviso de baja carga de batería parpadearán, y la broca no girará del modo habitual para alertar al operario de que la máquina no funcionará de manera segura si se acciona algún interruptor. Introduzca la batería en el cuerpo de la herramienta hasta que el indicador rojo desaparezca.

DK

Sørg for at anvende batteripakningsdækslet

• Når batteripakningen ikke anvendes, skal batteriet opbevares således, at uvedkommende substanser, som for eksempel støv og vand etc., ikke kan komme til at forurene terminalerne. Sørg for at sætte batteripakningsdækslet på for at beskytte batteriterminalerne.

• Når du oplader batteripakningen, skal du bekræfte at terminalerne på batteriopladeren er fri for uvedkommende substanser, som for eksempel støv og vand etc. Rengør terminalerne inden du oplader batteripakningen, hvis uvedkommende substanser observeres på terminalerne.

Levetiden for batteripakningens terminaler kan påvirkes af uvedkommende substanser, som for eksempel støv og vand etc., under brugen.

⚠ FORSIGTIG: For at beskytte motoren og batteriet, skal man være opmærksom på følgende, når denne operation udføres.

• Hvis motoren eller batteriet bliver varme, vil beskyttelseskredsløbet blive aktiveret og motoren eller batteriet vil holde op med at fungere. Advarselsslampen til overophedning på kontrolpanelet lyser eller blinker, når denne egenskab er aktiveret.

For sikker brug

• Batteripakken er beregnet til at blive installeret ved at følge en fremgangsmåde med to trin for sikkerheden skyld. Kontroller, at batteripakningen er korrekt installeret i hoveddelen før brug.

• Når batteripakningen ikke er isat korrekt, vil advarselsslampe til overophedning og advarselsslampen batterieffekt lav blinke, og maskinen vil ikke dreje boret som sædvanligt, for at lade os vide at maskinen ikke arbejder sikkert, selv om der trykkes på kontakter. Indsæt batteripakken i selve værktøjet, indtil den røde etikette forsvinder.

S

Se till att använda batteriskyddet

• När batteriet inte används bör det förvaras på ett sätt som gör att främmande ämnen, såsom damm eller vatten, inte kan hamna på batteripolerna. Var noga med att skydda batteripolerna genom att sätta på batteriskyddet.

• Kontrollera vid laddning av batteriet att polerna på batteriladdaren är fria från främmande ämnen, såsom damm eller vatten. Rengör polerna innan batteriet laddas, om något främmande ämne återfinns på polerna. Batteripolernas livslängd kan vid drift påverkas av främmande ämnen, såsom damm eller vatten.

⚠ VIKTIGT: För att skydda motorn och batteriet, skall du komma ihåg följande vid denna användning.
• Om motorn eller batteriet överhettas, aktiveras skyddsfunktionen och då slutar motorn eller batteriet att fungera. Varningslampan för överhettning på kontrollpanelen lyser eller blinkar när denna funktion har aktiverats.

För säker användning

• Batteriet ska monteras genom vidta två säkerhetsåtgärder.

Kontrollera att batteriet är ordentligt monterat på verktyget före användning.

• När batteriet inte är ordentligt monterat kommer varningslamporna för överhettning och svagt batteri att blinka och borrarpsen roterar inte vilket talar om att maskinen inte är säker även om en brytare aktiveras. För in batteriet i verktyget tills du inte längre kan se den röda dekalen.

N**Ikke glem å bruke batteripakkedekselet**

- Når batteripakken ikke er i bruk, legg batteriet på et sted der fremmedlegemer så som støv eller vann ikke forurenser batteripolene. Ikke glem å bruke batteripakkedekselet for å beskytte batteripolene.
 - Ved oppladning av batteripakken, kontroller at polene på batteriladeren er fri for fremmedlegemer så som støv eller vann. Rens polene før du lader opp batteripakken hvis du finner fremmedlegemer på polene. Batteripakkepolenes levetid kan bli påvirket av fremmedlegemer så som støv eller vann mens de er i bruk.
- ⚠ FORSIKTIG:** For å beskytte motoren eller batteriet, pass på følgende når dette arbeidet utføres.
- Hvis motoren eller batteriet blir opphetet vil beskyttelsesfunksjonen tre i funksjon og motoren eller batteriet slutter å virke. Varsellampen for overoppheting på kontrollpanelet vil lyse eller blinke når denne funksjonen er aktiv.

For trygg og sikker bruk

- Batteripakken skal installers i henhold til en to-trinns sikkerhetsforanstaltning.
- Sørg for at batteripakken er korrekt installert i verktøyet før bruk.
- Når batteripakken ikke er satt inn korrekt, lyser varsellampen for overoppheting (motor/batteri). Drillen roterer ikke bit-en som normalt og gjør dette for å indikere at drillen ikke fungerer på trygt og sikkert vis. Sett inn batteripakken i verktøyet inntil den røde etiketten forsvinner.

SF**Käytä aina akkukantta**

- Kun akkua ei käytetä, pane akku säilöön niin, että vieraat aineet kuten pöly, vesi jne. eivät likaa liittimiä. Muista panna akkukansi paikalleen suojaamaan akkuliittimiä.
 - Kun akku ladataan, varmista, että akkulaturin liittimissä ei ole vieraita aineita kuten pölyä tai vettä. Jos liittimistä löytyy vieraita aineita, puhdista liittimet ennen akun lataamista.
- Akkuliittimissä käytön aikana olevat vieraat aineet kuten pöly ja vesi saattavat heikentää akun käyttöikä.
- ⚠ TÄRKEÄ HUOMAUTUS:** Moottorin tai akun suojaamiseksi ota huomion seuraavat seikat, kun suoritat tätä toimenpidettä.
- Jos moottori tai akku kuumenee, suojatoiminto käynnistyy ja moottori tai akku lakkaa toimimasta. Säästöpaneelin ylikuumentumisen varoitusvalo palaa tai vilkkuu, kun tämä toiminto on käynnissä.

Turvallisen käytön takaamiseksi

- Akku on suunniteltu asennettavaksi kahden turvallisuutta koskevan toimenpiteen jälkeen. Varmista ennen käyttöä, että akku on kiinnitetty kunnolla perusrunkoon.
- Jos akkua ei kiinnitetä kunnolla, ylikuumentumisen varoituslamppu ja alhaisen akkujännitteen varoituslamppu vilkkuvat ja kone ei pyöritä kärkeä tavalliseen tapaan osoituksena siitä, että koneen toiminta ei ole turvallista, vaikka kytkin katkaistaisiin. Työnä akku työkalun runkoon niin, että punainen merkki katoaa näkyvistä.

Original instructions: English Translation of the original instructions: Other languages

I. INTENDED USE





This tool is a Rotary Hammer for drilling in concrete. In addition, the has a “rotation only mode” without hammering. The mode is suitable for drilling and screw-fastening.

Read “Safety Instructions” booklet and the following before using.

II. ADDITIONAL SAFETY RULES

- 1) **Wear ear protection.** Exposure to noise can cause hearing loss.
Use auxiliary handle (support handle) supplied with the tool. Loss of control can cause personal injury.
- 2) **Hold power tools by insulated gripping surfaces when performing an operation where the cutting tool may contact hidden wiring;** contact with a “live” wire will make exposed metal parts of the tool “live” and shock the operator.
- 3) Wear a dust mask, if the work causes dust.
- 4) Be aware that this tool is always in an operating condition, since it does not have to be plugged into an electrical outlet.
- 5) If the bit becomes jammed, immediately turn the main switch off to prevent an overload which can damage the battery pack or motor. Use reverse motion to loosen jammed bits.
- 6) Do not operate the Forward/Reverse lever when the main switch is on. The battery will discharge rapidly and damage to the unit may occur.
- 7) Use only a dry, soft cloth for wiping the unit. Do not use a damp cloth, thinner, benzine, or other volatile solvents for cleaning.
- 8) When storing or carrying the tool, set the Forward/Reverse lever to the center position (switch lock).
- 9) Do not strain the tool by holding the speed control trigger halfway (speed control mode) so that the motor stops. The protection circuit will activate and may prevent speed control operation. If this happens, release the speed control trigger and squeeze again for normal operation.

- 10) Be careful not to get dust inside the chuck.
- 11) Do not touch the rotating parts to avoid injury.
- 12) Do not continue to use the tool for a long time. Stop using the tool from time to time to avoid that the temperature of the motor rises too high.
- 13) Do not drop the tool.
- 14) Do not put the tool on the place where the chuck is depressed. The bit may come off from the chuck and fall down when the chuck is depressed. It may cause injuries.

Symbol	meaning
V	Volts
---	Direct current
n_0	No load speed
$\dots \text{min}^{-1}$	Revolutions or reciprocation per minutes
	Rotation with hammering
	Rotation only
	To reduce the risk of injury, user must read and understand instruction manual.
	For indoor use only.

⚠ WARNING:

- Do not use other than the Panasonic battery packs that are designed for use with this rechargeable tool.
- Panasonic is not responsible for any damage or accident caused by the use of the recycled battery pack and the counterfeit battery pack.
- Do not dispose of the battery pack in a fire, or expose it to excessive heat.
- Do not drive the likes of nails into the battery pack, subject it to shocks, dismantle it, or attempt to modify it.
- Do not allow metal objects to touch the battery pack terminals.
- Do not carry or store the battery pack in the same container as nails or similar metal objects.
- Do not charge the battery pack in a high-temperature location, such as next to a fire or in direct sunlight. Otherwise, the battery may overheat, catch fire, or explode.
- Never use other than the dedicated charger to charge the battery pack. Otherwise, the battery may leak, overheat, or explode.
- After removing the battery pack from the tool or the charger, always reattach the pack cover. Otherwise, the battery contacts could be shorted, leading to a risk of fire.
- When the Battery Pack Has Deteriorated, Replace It with a New One. Continued use of a damaged battery pack may result in heat generation, ignition or battery rupture.

III. ASSEMBLY

⚠ CAUTION:

Use of a concrete drill bit larger than the recommended size may cause damage to the tool.

1. To insert the bit

- 1-1. Insert a bit into the mounting hole, and turn it slightly to locate an engaged position.
- 1-2. At the engaged position, push the bit as far as it goes. Make sure that the bit is fixed by pulling it.

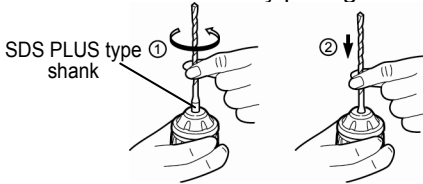

2. To remove the bit

- 2-1. Depress the chuck and pull the bit.

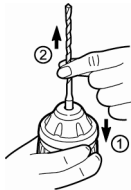

Bit adapter

Use a bit adapter (O) and bit.

- 1. Remove the bit adapter from the bit adapter holder on the main unit.
- 2. Pull the bit holder. (①)
- 3. Insert the bit. (②)
- 4. Make sure the bit is inserted firmly by pulling it lightly.
- 5. Insert the bit adapter into the mounting hole and turn to locate an engaged position.
- 6. At the engaged position, push in as far as it goes.
 - Make sure it does not move by pulling it lightly.

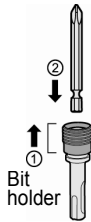

Attaching or Removing Battery Pack

- 1. To connect the battery pack:
 - Line up the alignment marks and attach the battery pack.
 - Slide the battery pack until it locks into position.

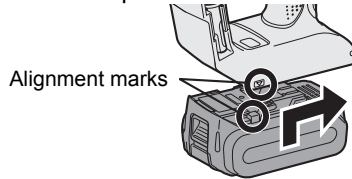

- 2. To remove the battery pack:
 - Pull the button from the front to release the battery pack.

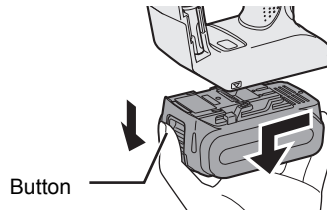

IV. OPERATION

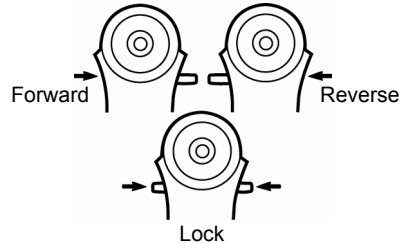

Forward/Reverse Lever



- Be sure to set the lever in the center to lock it after use.
- Operate the Forward/Reverse lever after the motor rotation is completely stopped.

Hammering/Drilling Switching Lever

NOTE: Operate the mode change after the motor rotation is completely stopped.

Position of switching lever	Action mode	Operation
	Rotation with hammering	Concrete Drilling, Block Drilling
	Rotation only	Screw Fastening, Drilling

Clutch Torque Setting

Adjust the torque to one of the 5 clutch settings or “” position.

CAUTION:

Test the setting before actual operation.
Set the scale at this mark ().

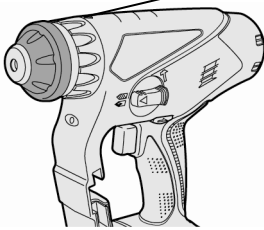

Variable Speed Control Trigger

To set the center of a hole, pull the trigger slightly to start the drill rotation slowly.

The more the speed control trigger is pulled, the higher the speed becomes.

CAUTION:

When operating the tool by pulling the trigger, there may be a momentary lag before rotation starts. This does not signal a malfunction.

- This lag occurs as the tool's circuitry starts up when the trigger is pulled for the first time after installing a new battery pack or after the tool has not been used for at least 1 minute (or at least 5 minutes when the LED is on). Rotation will start without any lag during second and subsequent operations.

Control Panel

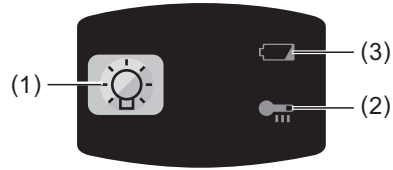

(1) LED light



Before the use of LED light, always pull the power switch once.

Press  the LED light on button.



The light illuminates with very low current, and it does not adversely affect the performance of the tool during use or its battery capacity.

CAUTION:

- The built-in LED light is designed to illuminate the small work area temporarily.
- Do not use it as a substitute for a regular flashlight, since it does not have enough brightness.
- LED light turns off when the tool has not been used for 5 minutes.

Caution : DO NOT STARE INTO BEAM.
Use of controls or adjustments or performance of procedures other than those specified herein may result in hazardous radiation exposure.

(2) Overheat warning lamp

		
Off (normal operation)	Illuminated: Overheat (motor)	Flashing: Overheat (battery)
Indicates operation has been halted due to motor or battery overheating.		

To protect the motor or battery, be sure to note the following when carrying out this operation.

- If the motor or battery becomes hot, the protection function will be activated and the motor or battery will stop operating. The overheat warning lamp on the control panel

illuminates or flashes when this feature is active.

- If the overheating protection feature activates, allow the tool to cool thoroughly (at least 30 minutes). The tool is ready for use when the overheat warning lamp goes out.
- Avoid using the tool in a way that causes the overheating protection feature to activate repeatedly.
- If the tool is operated continuously under high-load conditions or if it is used in hot-temperature conditions (such as during summer), the overheating protection feature may activate frequently.
- If the tool is used in cold-temperature conditions (such as during winter) or if it is frequently stopped during use, the overheating protection feature may not activate.
- The performance of the EY9L42 deteriorates significantly at and below 10°C due to work conditions and other factors.
- The ambient temperature range is between 0°C (32°F) and 40°C (104°F). If the battery pack is used when the battery temperature is below 0°C (32°F), the tool may fail to function properly.
- Use the charger at temperatures between 0°C and 40°C, and charge the battery at a temperature similar to that of the battery itself. (There should be no more than a 15°C difference between the temperatures of the battery and the charging location.)

(3) Battery low warning lamp

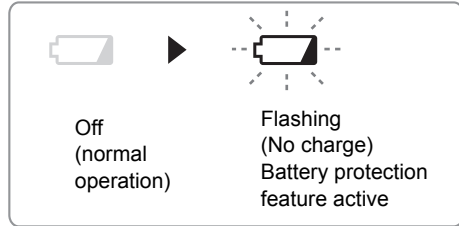

Excessive (complete) discharging of lithium ion batteries shortens their service life dramatically. The driver includes a battery protection feature designed to prevent excessive discharging of the battery pack.

- The battery protection feature activates immediately before the battery loses its charge, causing the battery low warning lamp to flash.
- If you notice the battery low warning lamp flashing, charge the battery pack immediately.
- If it is started with too little battery power remaining, the tool may stop operating without the battery low warning lamp flashing first. This indicates that there is too little battery power remaining to use the tool, and the battery pack should be charged before further use.
- If the tool is subject to a sudden load during use that causes the motor to lock up, the overdischarge prevention sensor may be triggered, and the battery low warning lamp may flash. The lamp will stop flashing once you address the cause of the motor's locking up and cycle the trigger.

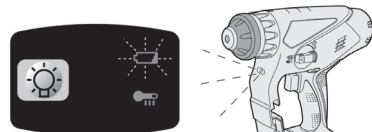

- The battery protection feature may activate when a high load is abruptly placed on the motor, even if ample battery charge remains. In this case, both the battery low warning lamp and LED light will flash. (EY78A1)

- If both the battery low warning lamp and LED light flash, reduce the force with which you are pushing on the driver or, if using a drill driver, adjust the speed switch to a lower setting. (EY78A1)

Installing the Shoulder Strap

CAUTION:

- **Install the shoulder strap firmly to the main unit of the tool and check the length of the strap before use.**
- **Check the condition of the strap and do not use if it is cut or torn etc.**

There is a risk of injury or damage if used while improperly installed.

- **Please wear the shoulder strap securely on the shoulder. There is a risk of injury or damage if it is accidentally dropped.**

1. Pass the strap through the strap holders. (①)
2. Pass the strap through the buckles and adjust the length. (②)

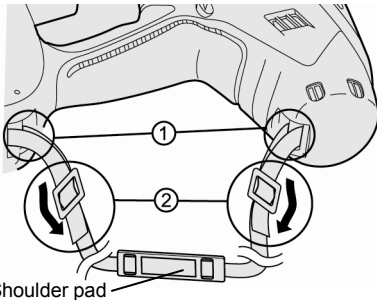

- The shoulder strap can be adjusted according to the individual.
- Adjust the shoulder pad to the shoulder.
- Pull the shoulder strap to make sure it is firmly attached to the main unit of the tool.

Dust Collection Cup (EY9X005E) (Available as an optional accessory)

- * Drill bits of which diameter is 20 mm above cannot be inserted through dust collection cup.
- * Do not use the tool for cutting other than concrete, mortar and other ceramic materials. If used for cutting metal materials, the dust collection cup may be damaged by the metal chip heat.
- * Do not use this tool with any drill bit which is shorter than 130 mm in length.

1. Install a drill bit.
2. Pass the drill bit through A and fix the cup at B by matching with the shape of the clutch handle.

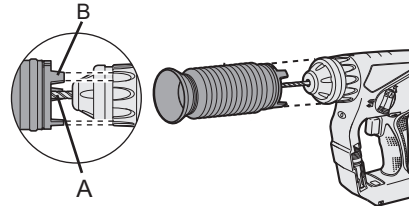

Operation

Keep the dust collection cup in close contact with the wall surface during operation.

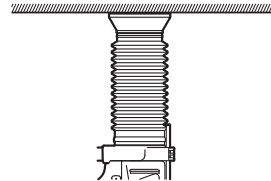

Removal

Hold the base of the dust collection cup for removal.

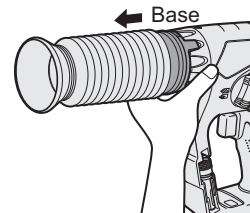

Please remove after thoroughly getting rid of the dust in the dust collection cup.

Storage

Do not store the dust collection cup in a compressed position. If kept in a compressed position, it may be impossible to return to the original shape.

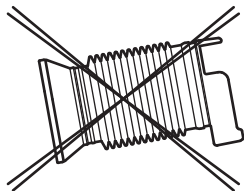

[Battery Pack]

For Appropriate Use of Battery pack

- For optimum battery life, store the Li-ion battery pack following use without charging it.
- When charging the battery pack, confirm that the terminals on the battery charger are free of foreign substances such as dust and water etc. Clean the terminals before charging the battery pack if any foreign substances are found on the terminals.
The life of the battery pack terminals may be affected by foreign substances such as dust and water etc. during operation.
- When battery pack is not in use, keep it away from other metal objects like: paper clips, coins, keys, nails, screws, or other small metal objects that can make a connection from one terminal to another.
Shorting the battery terminals together may cause sparks, burns or a fire.
- When operating the battery pack, make sure the work place is well ventilated.
- When the battery pack is removed from the main body of the tool, replace the battery pack cover immediately in order to prevent dust or dirt from contaminating the battery terminals and causing a short circuit.

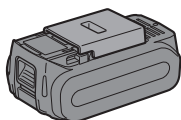

Battery Pack Life

The rechargeable batteries have a limited life. If the operation time becomes extremely short after recharging, replace the battery pack with a new one.

Battery Recycling

ATTENTION:

For environmental protection and recycling of materials, be sure that it is disposed of at an officially assigned location, if there is one in your country.

[Battery Charger] Charging

Cautions

- If the temperature of the battery pack falls approximately below -10°C (14°F), charging will automatically stop to prevent degradation of the battery.
- The ambient temperature range is between 0°C (32°F) and 40°C (104°F).
If the battery pack is used when the battery temperature is below 0°C (32°F), the tool may fail to function properly.
- Use the charger at temperatures between 0°C and 40°C , and charge the battery at a temperature similar to that of the battery itself. (There should be no more than a 15°C difference between the temperatures of the battery and the charging location.)
- When charging a cool battery pack (below 0°C (32°F)) in a warm place, leave the battery pack at the place and wait for more than one hour to warm up the battery to the level of the ambient temperature.
- Cool down the charger when charging more than two battery packs consecutively.
- Do not insert your fingers into contact hole, when holding charger or any other occasions.

CAUTION:

To prevent the risk of fire or damage to the battery charger.

- Do not use power source from an engine generator.
- Do not cover vent holes on the charger and the battery pack.
- Unplug the charger when not in use.

Li-ion Battery Pack

NOTE:

Your battery pack is not fully charged at the time of purchase. Be sure to charge the battery before use.

Battery charger

1. Plug the charger into the AC outlet.
2. Insert the battery pack firmly into the charger.
 1. Line up the alignment marks and place the battery onto the dock on the charger.
 2. Slide forward in the direction of the arrow.

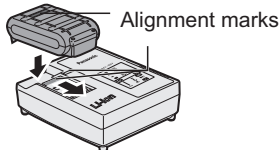

3. During charging, the charging lamp will be lit.

When charging is completed, an internal electronic switch will automatically be triggered to prevent overcharging.





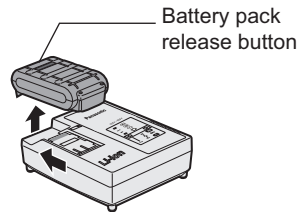











 - Charging will not start if the battery pack is warm (for example, immediately after heavy-duty operation). The orange standby lamp will be flashing until the battery cools down. Charging will then begin automatically.
4. The charge lamp (green) will flash slowly once the battery is approximately 80% charged.
5. When charging is completed, the charging lamp in green color will turn off.

6. If the temperature of the batter pack is 0°C or less, charging takes longer to fully charge the battery pack than the standard charging time. Even when the battery is fully charged, it will have approximately 50% of the power of a fully charged battery at normal operating temperature.
7. Consult an authorized dealer if the charging lamp (green) does not turn off.
8. If a fully charged battery pack is inserted into the charger again, the charging lamp lights up. After several minutes, the charging lamp in green color will turn off.



9. Remove the battery pack while the battery pack release button is held up.

LAMP INDICATIONS

		Charging is completed. (Full charge.)
		Battery is approximately 80% charged.
		Now charging.
		Charger is plugged into the AC outlet. Ready to charge.
<div style="border: 1px solid black; padding: 2px; display: inline-block;">  (Green)  (Orange) </div>		Charging Status Lamp. Left: green Right: orange will be displayed.
		Battery pack is cool. The battery pack is being charged slowly to reduce the load on the battery.
		Battery pack is warm. Charging will begin when temperature of battery pack drops. If the temperature of the battery pack is -10° or less, the charging status lamp (orange) will also start flashing . Charging will begin when the temperature of the battery pack goes up"
		Charging is not possible. Clogged with dust or malfunction of the battery pack.

 Turn off

 Lit

 Flashing

Information for Users on Collection and Disposal of Old Equipment and used Batteries



These symbols on the products, packaging, and/or accompanying documents mean that used electrical and electronic products and batteries should not be mixed with general household waste.

For proper treatment, recovery and recycling of old products and used batteries, please take them to applicable collection points, in accordance with your national legislation and the Directives 2002/96/EC and 2006/66/EC.



By disposing of these products and batteries correctly, you will help to save valuable resources and prevent any potential negative effects on human health and the environment which could otherwise arise from inappropriate waste handling.

For more information about collection and recycling of old products and batteries, please contact your local municipality, your waste disposal service or the point of sale where you purchased the items.

Penalties may be applicable for incorrect disposal of this waste, in accordance with national legislation.

For business users in the European Union

If you wish to discard electrical and electronic equipment, please contact your dealer or supplier for further information.

[Information on Disposal in other Countries outside the European Union]

These symbols are only valid in the European Union. If you wish to discard these items, please contact your local authorities or dealer and ask for the correct method of disposal.

Note for the battery symbol (bottom two symbol examples):

This symbol might be used in combination with a chemical symbol. In this case it complies with the requirement set by the Directive for the chemical involved.

V. MAINTENANCE

- Use only a dry, soft cloth for wiping the unit. Do not use a damp cloth, thinner, benzene, or other volatile solvents for cleaning.
- In the event that the inside of the tool or battery pack is exposed to water, drain and allow to dry as soon as possible. Carefully remove any dust or iron filings that collect inside the tool. If you experience any problems operating the tool, consult with a repair shop.

VI. ACCESSORIES

⚠ CAUTION:

To prevent the risk of injury, only use accessory or attachment for its stated purpose.

Bit adapter (included)

•EY9HX403E

Drill chuck (Optional accessory)

•EY9HX400E

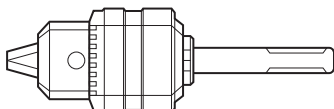

Use with wood drill bit or metal drill bit with shank of 1.5 mm to 13 mm diameter.

Do not use the drill chuck in "Rotation with hammering mode" (). Use in "Rotation with hammering mode" may cause break of chuck or bit and result in injury.

Hammer chuck (Optional accessory)

•EY9HX401E

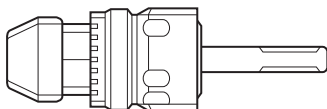

Use with concrete drill bit, wood drill bit or metal drill bit with straight shank of 2.5 mm to 13 mm diameter.

Do not use the hammer chuck with wood drill bit or metal drill bit in "Rotation with hammering mode" (). Use in "Rotation with hammering mode" may cause break of bit and result in injury.

If you need any assistance for more details regarding these accessories, ask your local service center.

VII. USAGE SUGGESTION

1. If there isn't enough force pushing down on the bit, the tool may not be able to blow in hammering mode.
This is to prevent the hammering mode from operating with no load. Press down harder on the bit to engage the tool and cause it to blow.
2. In winter or in other situations where the temperature of the unit is low (5°C (41°F) or below), the blow of the hammering mode may be weaker than normal at the beginning stage.
This is because the grease becomes stiffer in low temperatures, increasing friction.
If this should happen, operating hammering mode with no load for approximately 30 seconds and repeat this 3 times. This will restore its blowing power.



VIII. SPECIFICATIONS

MAIN UNIT

Model		EY7840	EY78A1	
Motor voltage		14.4 V DC	14.4 V DC	18 V DC
Maximum drilling diameter	Concrete	ϕ 16.5 mm For work that can be completed with one battery pack (ϕ 12.5 mm - 16.5 mm)		
	Steel	ϕ 13 mm		
	Wood	ϕ 18 mm		
Speed at no load(RPM)		0~1000 rpm		0~1250 rpm
Blows rate per minute(BPM)		3800 bpm	3800 bpm	4750 bpm
Weight (with battery pack:EY9L44)		2.45 kg	2.45 kg	-
Weight (with battery pack:EY9L45)		2.45 kg	2.45 kg	-
Weight (with battery pack:EY9L50)		-	-	2.6 Kg
Weight (with battery pack:EY9L51)		-	-	2.6 Kg
Overall length		249 mm		
Noise,Vibration		See the included sheet		

GUIDELINE TABLE

- Select the torque for fastening screws with the clutch handle.
- Guide for the selection of torque
 Depending on the job, adjustments are possible in five levels by approximately 1 N·m (10 kgf·cm) increments.

	Setting	Torque	Guide Dependina on Material			
			Concrete		Block	
			(A)	(B)	(A)	(B)
Fastening Screws 	1	Approximately 1.5 N·m (15 kgf·cm)			●	
	2	Approximately 2.5 N·m (25 kgf·cm)			●	
	3	Approximately 3.4 N·m (35 kgf·cm)	●	●		●
	4	Approximately 4.4 N·m (45 kgf·cm)	●	●		●
	5	Approximately 5.4 N·m (55 kgf·cm)		●		
Drilling Holes 	(Drill Mark)	Approximately 14.4 V: 12.5 N·m (127 kgf·cm) 18 V: 13.5 N·m (138 kgf·cm)	Drilling holes in wood and metal			

(A) For fastening screws into plastic anchor which requires dia. 6.0 mm prehole in the concrete.

(B) For directly fastening screws into concrete (like topcon) with dia. 3.5 mm prehole.

NOTE: This is only a rough guide. Required torque is different depending on the shape, material, and application of the screws.

Set according to the work environment of the site.

BATTERY PACK

Model	EY9L41	EY9L42	EY9L44	EY9L45	EY9L50	EY9L51
Storage battery	Li-ion Battery					
Battery voltage	14.4 V DC (3.6 V x 4 cells)		14.4 V DC (3.6 V x 8 cells)		18 V DC (3.6 V x 10 cells)	

BATTERY CHARGER

Model	EY0L81					
Electrical rating	See the rating plate on the bottom of the charger					
Weight	0.93 kg					
Charging time	EY9L41	EY9L42	EY9L44	EY9L45	EY9L50	EY9L51
	Usable: 45 min	Usable: 30 min	Usable: 50 min	Usable: 65 min	Usable: 50 min	Usable: 65 min
	Full: 60 min	Full: 35 min	Full: 65 min	Full: 80 min	Full: 65 min	Full: 80 min

Model	EY0L82					
Electrical rating	See the rating plate on the bottom of the charger					
Weight	0.93 kg					
Charging time	EY9L41	EY9L42	EY9L44	EY9L45	EY9L50	EY9L51
	Usable: 35 min	Usable: 30 min	Usable: 40 min	Usable: 50 min	Usable: 40 min	Usable: 55 min
	Full: 50 min	Full: 35 min	Full: 55 min	Full: 60 min	Full: 55 min	Full: 70 min

NOTE: This chart may include models that are not available in your area.
Please refer to the latest general catalogue.

NOTE: For the dealer name and address, please see the included warranty card.

ONLY FOR U. K.



IX. ELECTRICAL PLUG INFORMATION

FOR YOUR SAFETY PLEASE READ THE FOLLOWING TEXT CAREFULLY

This appliance is supplied with a moulded three pin mains plug for your safety and convenience.

A 5 amp fuse is fitted in this plug.

Should the fuse need to be replaced please ensure that the replacement fuse has a rating of 5 amp and that it is approved by ASTA or BSI to BS1362.

Check for the ASTA mark  or the BSI mark  on the body of the fuse.

If the plug contains a removable fuse cover you must ensure that it is refitted when the fuse is replaced.

If you lose the fuse cover the plug must not be used until a replacement cover is obtained.

A replacement fuse cover can be purchased from your local Panasonic Dealer.

IF THE FITTED MOULDED PLUG IS UNSUITABLE FOR THE SOCKET OUTLET IN YOUR HOME THEN THE FUSE SHOULD BE REMOVED AND THE PLUG CUT OFF AND DISPOSED OF SAFELY.

THERE IS A DANGER OF SEVERE ELECTRICAL SHOCK IF THE CUT OFF PLUG IS INSERTED INTO ANY 13 AMP SOCKET.

If a new plug is to be fitted please observe the wiring code as shown below.

If in any doubt please consult a qualified electrician.

IMPORTANT: The wires in this mains lead are coloured in accordance with the following code:

Blue: Neutral

Brown: Live

As the colours of the wire in the mains lead of this appliance may not correspond with the coloured markings identifying the terminals in your plug, proceed as follows.

The wire which is coloured BLUE must be connected to the terminal in the plug which is marked with the letter N or coloured BLACK.

The wire which is coloured BROWN must be connected to the terminal in the plug which is marked with the letter L or coloured RED.

Under no circumstances should either of these wires be connected to the earth terminal of the three pin plug, marked with the letter E or the Earth Symbol .

How to replace the fuse: Open the fuse compartment with a screwdriver and replace the fuse and fuse cover if it is removable.

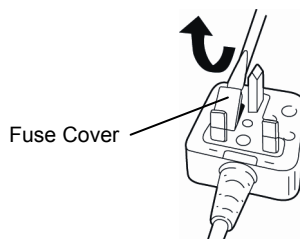

I. BESTIMMUNGSGEMÄßE VERWENDUNG DER MASCHINE

Dieses Gerät ist ein Bohrhammer für das Bohren in Beton. Zusätzlich verfügt das Gerät aber auch über einen "Nur-Bohren-Modus", bei dem kein Schlagen erfolgt. Dieser Modus eignet sich für das Bohren und zum Befestigen von Schrauben.





Lesen Sie bitte vor der ersten Inbetriebnahme dieses Geräts das separate Handbuch "Sicherheitsmaßnahmen" sorgfältig durch.

II. WEITERE WICHTIGE SICHERHEITSREGELN

- 1) **Tragen Sie einen Gehörschutz.** Lärmeinwirkung kann zu Gehörverlust führen.
Verwenden Sie den mit dem Werkzeug gelieferten Zusatzgriff (Haltegriff). Verlust der Kontrolle kann Verletzungen verursachen.
- 2) **Halten Sie Elektrowerkzeuge an den isolierten Griffflächen, wenn Sie eine Arbeit durchführen, bei der die Maschine auf verborgene Kabel treffen könnte;** bei Kontakt mit stromführenden Kabeln werden die freiliegenden Metallteile der Maschine ebenfalls stromführend und der Benutzer erleidet einen elektrischen Schlag.
- 3) Tragen Sie eine Staubmaske, falls bei der Arbeit Staub anfällt.
- 4) Denken Sie daran, dass das Werkzeug ständig betriebsbereit ist, da es nicht an die Steckdose angeschlossen werden muss.
- 5) Wenn der Bohrer sich festfrisst, sofort den Auslösehebel freigeben, da das Akkupack und der Motor bei Überlastung der Maschine beschädigt werden können. Zum Lösen des Bohrers auf Linkslauf schalten.
- 6) Betätigen Sie den Rechts/Linkslauf Schalter nicht, wenn der Betriebschalter eingeschaltet ist. Der Akku entlädt sich sonst schnell, und das Gerät kann beschädigt werden.
- 7) Das Gerät nur mit einem trockenen, weichen Lappen abwischen. Verwenden Sie zum Reinigen keine feuchten Lappen oder flüchtigen Lösungsmittel wie Farbverdünner oder Benzin.
- 8) Stellen Sie den Rechts/Linkslauf Schalter zum Lagern oder Tragen des Werkzeugs auf die Mittelstellung (Schaltersperre).
- 9) Das Gerät wird überbeansprucht, wenn Sie den Betriebsschalter in halb eingeschobener Stellung halten (aktive Drehzahlregulierung) und den Motor abwürgen. Hierdurch spricht die Schutzschal-

tion an, die die Drehzahlregulierung außer Funktion setzt. In solchen Fällen den Betriebsschalter freigeben und erneut ziehen, damit das Gerät wieder normal arbeitet.

- 10) Darauf achten, dass kein Staub in das Futter gerät.
- 11) Wegen Verletzungsgefahr bei laufender Maschine keine sich drehenden Teile berühren!
- 12) Die Maschine nicht über längere Zeit ununterbrochen laufen lassen, sondern von Zeit zu Zeit stoppen, damit der Motor sich abkühlen kann.
- 13) Die Maschine nicht fallenlassen!
- 14) **ACHTUNG!** Achten Sie darauf, dass Sie das SDS-Spannfutter nicht versehentlich aufstützen. Das SDS-Werkzeug wird dann vom Futter gelöst und fällt nach unten aus der Maschine. Dies kann Verletzungen zur Folge haben.

Symbol	Bedeutung
V	Volt
---	Gleichstrom
n_0	Drehzahl ohne Last
$\dots \text{min}^{-1}$	Umdrehungen oder Hin- und Herbewegungen pro Minute
	Schlagbohren
	Drehbewegung
	Zur Verminderung der Verletzungsgefahr muss die Bedienungsanleitung gründlich gelesen werden.
	Nur für Inneneinsatz.

WARNUNG:

- Verwenden Sie nur die Panasonic-Akkus, die für den Einsatz mit dieser Akku-Maschine ausgelegt sind.
- Panasonic übernimmt keine Verantwortung für etwaige Schäden oder Unfälle, die durch den Gebrauch von recycelten und gefälschten Akkus verursacht werden.
- Werfen Sie den Akku nicht ins Feuer, und setzen Sie ihn auch keiner übermäßigen Wärme aus.
- Unterlassen Sie das Einschlagen von Nägeln in den Akku sowie Erschüttern, Zerlegen oder Abändern des Akkus.
- Achten Sie darauf, dass keine Metallgegenstände mit den Kontakten des Akkus in Berührung kommen.
- Unterlassen Sie das Tragen oder Aufbewahren des Akkus zusammen mit Nägeln oder ähnlichen Metallgegenständen im selben Behälter.
- Laden Sie den Akku nicht an einem heißen Ort, wie z. B. in der Nähe eines Feuers oder in direktem Sonnenlicht. Andernfalls kann der Akku überhitzen, Feuer fangen oder explodieren.
- Verwenden Sie nur das zugehörige Ladegerät zum Laden des Akkus. Andernfalls kann der Akku auslaufen, überhitzen oder explodieren.
- Nachdem Sie den Akku von der Maschine oder dem Ladegerät abgenommen haben, bringen Sie stets die Akkuabdeckung wieder an. Andernfalls könnten die Akkukontakte kurzgeschlossen werden, was zu einem Brand führen kann.
- Wenn der Akku schwach geworden ist, ersetzen Sie ihn durch einen neuen. Fortgesetzter Gebrauch eines beschädigten Akkus kann zu Wärmeerzeugung, Entzündung oder Bruch führen.

III. ZUSAMMENBAU

⚠ VORSICHT:

Die Verwendung eines Betonbohrers, der größer als die empfohlene Größe ist, kann eine Beschädigung des Geräts verursachen.

1. Einführen des Einsatzes

- 1-1. Stecken Sie einen Bohrer in die Montageöffnung und drehen Sie ihn leicht, um ihn in der Einrastposition zu fixieren.
- 1-2. Drücken Sie den Bohrer in der Einrastposition so tief wie möglich hinein. Ziehen Sie am Bohrer und überzeugen Sie sich davon, dass er richtig fest sitzt.

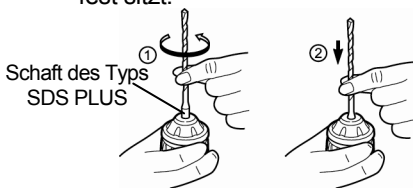

2. Entfernen des Einsatzes

- 2-1. Drücken Sie auf das Spannfutter und ziehen Sie am Bohrer.

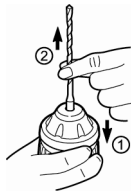

Einsatzadapter

Verwenden Sie den Einsatzadapter (O) und einen Einsatz.

1. Nehmen Sie den Einsatzadapter aus dem Einsatzadapterhalter an der Haupteinheit heraus.
2. Ziehen Sie am Einsatzhalter. (1)
3. Föhren Sie den Einsatz ein. (2)
4. Vergewissern Sie sich durch leichtes Ziehen, dass der Einsatz fest sitzt.
5. Föhren Sie das Futter in die Halterung ein und drehen Sie es, um eine Einrastposition zu finden.

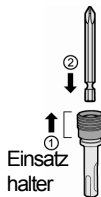

6. Drücken Sie den Einsatzadapter an der Einrastposition bis zum Anschlag hinein.

- Vergewissern Sie sich durch leichtes Ziehen, dass er sich nicht bewegt.

Anbringen oder Abnehmen des Akkus

1. Zum Anschließen des Akkus: Die Ausrichtmarkierungen aufeinander ausrichten, und den Akku anbringen.
 - Den Akku einschieben, bis er einrastet.

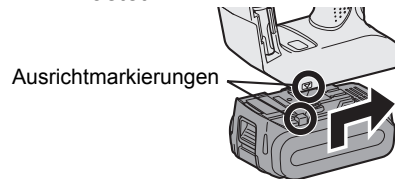

2. Zum Entfernen des Akkus: Die Taste von vorne ziehen, um die Batteriepackung zu lösen.

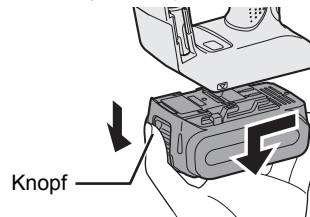

IV. BETRIEB

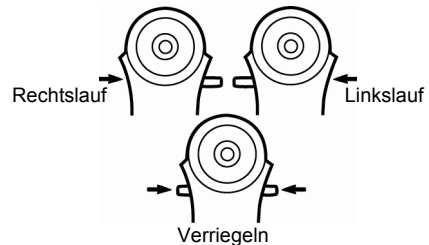

Rechts/Linkslaufumschalter



- Den Hebel nach dem Gebrauch des Werkzeugs unbedingt auf Mitte (Verriegelung) stellen.
- Betätigen Sie den Rechts/Linkslaufumschalter erst, wenn die Motordrehung vollständig zum Stillstand gekommen ist.

Zum Umschalten zwischen normalem Bohren und Hammerbohren

HINWEIS: Nehmen Sie den Betriebsartenwechsel erst dann vor, wenn die Motordrehung vollständig zum Stillstand gekommen ist.

Position des Umschalthebels	Betriebsart	Operation
	Schlagbohren	Betonbohren, Blockbohren
	Bohren/ Schrauben	Schraube anziehen, Bohren

Einstellung des Kupplungsdrehmoments

Stellen Sie das Drehmoment auf eine der 5 Kupplungsstufen oder die Position „“ ein.

VORSICHT:

Prüfen Sie die Einstellung vor der eigentlichen Inbetriebnahme.

Stellen Sie die Skala auf diese Markierung () ein.

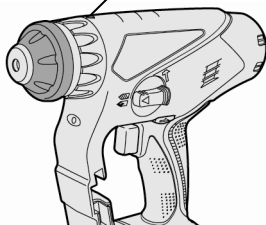

Elektronikscharer

Um die Mitte eines Lochs anzubohren, drücken Sie den Ein-Aus-Schalter leicht, damit die Bohrdrehung langsam startet. Je weiter der Elektronikscharer hineingedrückt wird, desto höher wird die Drehzahl.

VORSICHT:

Wird die Maschine durch Betätigen des Auslösers gestartet, kann eine kurzzeitige Verzögerung auftreten, bevor die Drehung beginnt. Dies ist kein Anzeichen für eine Funktionsstörung.

- Diese Verzögerung tritt beim Hochfahren der Schaltkreise der Maschine auf, wenn der Auslöser zum ersten Mal nach dem Einsetzen eines neuen Akkus betätigt wird, oder nachdem die Maschine mindestens 1 Minute lang nicht benutzt worden ist (oder mindestens 5 Minuten bei leuchtender LED). Bei der zweiten und jeder weiteren Betätigung läuft die Maschine ohne Verzögerung an.

Bedienfeld

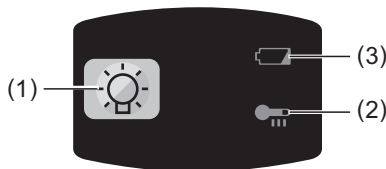

(1) LED-Leuchte

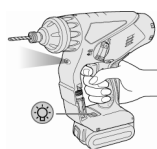

Betätigen Sie vor der Benutzung der LED-Leuchte einmal den Ein-Aus-Schalter.

Drücken Sie die LED-Leuchten-Einschaltaste .

Die Leuchte benötigt nur sehr wenig Strom und beeinträchtigt nicht die Leistung der Maschine oder die Akkukapazität während der Benutzung.

VORSICHT:

- Die eingebaute LED dient zur vorübergehenden Beleuchtung des kleinen Arbeitsbereichs.
- Benutzen Sie sie nicht als Ersatz für eine reguläre Taschenlampe, weil sie nicht hell genug ist.
- Die LED-Leuchte schaltet sich aus, wenn die Maschine 5 Minuten lang nicht benutzt wird.

Vorsicht: SEHEN SIE NICHT IN DEN STRAHL.

Die Benutzung von Bedienelementen oder Einstellungen, oder die Durchführung von Vorgängen, die hier nicht beschrieben sind, kann zu gefährlicher Strahlungsfreisetzung führen.

(2) Überhitzungs-Warnlampe

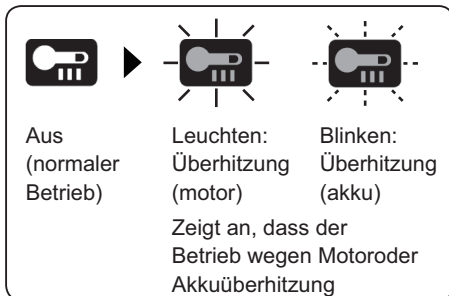

Zum Schutz des Motors und des Akkus müssen beim Betrieb die folgenden Punkte beachtet werden.

- Bei einer Motor- oder Akkuüberhitzung spricht die Schutzschaltung an, um den Betrieb des Motors bzw. Des Akkus zu unterbrechen. Die Überhitzungswarnleuchte auf dem Bedienungsfeld leuchtet oder blinkt bei aktivierter Funktion.
- Falls die Überhitzungs-Schutzfunktion aktiviert wird, lassen Sie das Tool gründlich abkühlen (mindestens 30 Minuten). Das Tool ist wieder einsatzbereit, wenn die Überhitzungswarnlampe erlischt.
- Verwenden Sie das Tool so, dass die Überhitzungs-Schutzfunktion nicht wiederholt aktiviert wird.
- Falls das Werkzeug kontinuierlich unter starker Belastung oder bei hoher Umgebungstemperatur im Sommer verwendet wird, kann die Überhitzungs-Schutzfunktion öfters ansprechen.
- Falls das Werkzeug bei niedriger Umgebungstemperatur im Winter oder jeweils nur kurzzeitig verwendet wird, spricht die Überhitzungs-Schutzfunktion nicht an.
- Infolge der Arbeitsbedingungen und anderer Faktoren nimmt die Leistung des EY9L42 bei einer Temperatur von 10 °C und darunter stark ab.

- Der Umgebungstemperaturbereich liegt zwischen 0°C und 40°C. Wenn der Akku bei einer Akkutemperatur unter 0°C benutzt wird, funktioniert die Maschine möglicherweise nicht einwandfrei.
- Verwenden Sie das Ladegerät bei Temperaturen zwischen 0°C und 40°C. Die Temperatur während des Ladevorgangs sollte in etwa der Temperatur des Akkus selbst entsprechen. (Die Temperaturabweichung zwischen Akku und der Ladeumgebung sollte nicht mehr als 15°C betragen.)

(3) Akkuladungs-Warnlampe

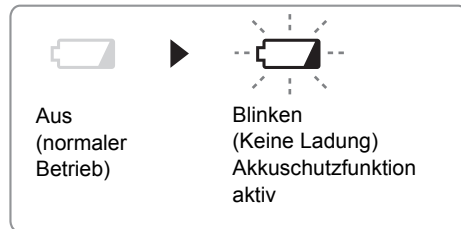

Übermäßiges (vollständiges) Entladen von Li-Ion-Akkus führt zu einer erheblichen Verkürzung ihrer Lebensdauer. Der Schrauber ist mit einer Akkuschutzfunktion ausgestattet, die übermäßiges Entladen des Akkus verhindert.

- Die Akkuschutzfunktion wird unmittelbar vor der Erschöpfung des Akkus aktiviert und bewirkt Blinken der Akkuladungs-Warnlampe.
- Wenn Sie bemerken, dass die Akkuladungs-Warnlampe blinkt, laden Sie den Akku unverzüglich auf.
- Wird die Maschine bei zu geringer Akku-Restladung gestartet, kann sie stehen bleiben, ohne dass zuvor die Akkuladungs-Warnlampe blinkt. Dies zeigt an, dass zu wenig Akku-Restladung für den Betrieb der Maschine vorhanden ist. Daher sollte der Akku vor weiterem Gebrauch aufgeladen werden.
- Wird die Maschine während des

Betriebs einer plötzlichen Last ausgesetzt, die Blockieren des Motors verursacht, kann der Tiefentladungs-Schutzsensor ausgelöst werden, so dass eventuell die Akkuladungs-Warnlampe blinkt. Die Lampe hört auf zu blinken, sobald die Ursache der Motorblockierung behoben und der Auslöser betätigt wird.

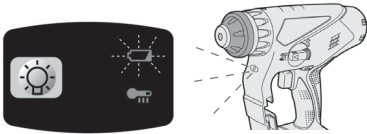

- Die Akkuschutzfunktion kann aktiviert werden, wenn der Motor plötzlich stark belastet wird, selbst wenn noch genügend Akkurestladung vorhanden ist. In diesem Fall blinken die Akkuladungs Warnlampe und die LED-Leuchte. (EY78A1)
- Falls sowohl die Akkuladungs-Warnlampe als auch die LED-Leuchte blinkt, verringern Sie die Kraft, mit der Sie den Schrauber andrücken, oder, falls Sie einen Bohrschrauber verwenden, stellen Sie den Drehzahl-Wahlschalter auf eine niedrigere Drehzahl ein. (EY78A1)

Anbringen des Schulterriemens

VORSICHT:

- Befestigen Sie den Schulterriemen einwandfrei an der Haupteinheit des Werkzeugs, und prüfen Sie seine Länge vor der Benutzung.
- Prüfen Sie den Zustand des Riemens, und benutzen Sie ihn nicht, wenn er Schnitte oder Risse usw. aufweist.
Bei unsachgemäßer Anbringung besteht die Gefahr von Verletzungen oder Sachbeschädigung.
- Bitte tragen Sie den Schulterriemen sicher auf der Schulter.
Bei versehentlichem Herunterfallen

besteht die Gefahr von Verletzungen oder Sachbeschädigung.

1. Führen Sie den Riemen durch die Riemenhalter. (①)
2. Führen Sie den Riemen durch die Schnallen, und stellen Sie seine Länge ein. (②)

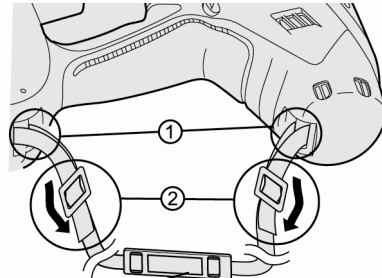

Schulterpolster

- Der Schulterriemen kann auf jede Einzelperson eingestellt werden.
- Richten Sie das Schulterpolster auf die Schulter aus.
- Ziehen Sie am Schulterriemen, um sich zu vergewissern, dass er einwandfrei an der Haupteinheit des Werkzeugs angebracht ist.

Staubsaammelbehälter (EY9X005E) (Als Sonderzubehör erhältlich)

- * Bohrer mit einem Durchmesser von mehr als 20 mm können nicht durch die Staubsaammelmanschette eingeführt werden.
- * Verwenden Sie den Staubsaammelbehälter nicht zum Bearbeiten anderer Materialien als Beton, Mörtel und anderem Keramikmaterial. Wenn der Staubsaammelbehälter z.B. bei der Bearbeitung von Metall eingesetzt wird, kann der Behälter durch die heißen Metallspäne beschädigt werden.
- * Benutzen Sie dieses Gerät nicht mit Bohrmeißel die kürzer als 130 mm sind.

1. Setzen Sie einen Bohrer ein.
2. Führen Sie den Bohrer durch das Teil A, und befestigen Sie den Behälter unter Anpassung an die Form des Kupplungsringes am Teil B.

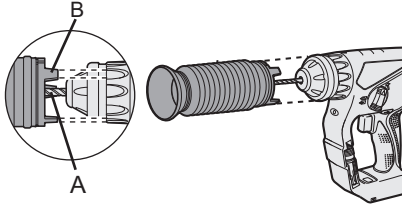

Betrieb

Achten Sie darauf, dass der Staubsammelbehälter während des Bohrens eng an die Wand gepreßt wird.

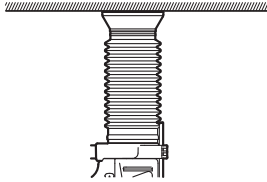

Ausbau

Halten Sie den Staubsammelbehälter zum Ausbauen an der Basis fest.

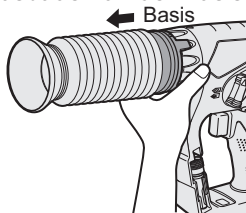

Bitte abnehmen, nachdem der Staub in der Staubsammelschale gründlich entfernt worden ist.

Lagerung

Lagern Sie den Staubsammelbehälter nicht in zusammengedrücktem Zustand. Wird er in zusammengedrücktem Zustand gelagert, kann er womöglich nicht mehr seine ursprüngliche Form annehmen.

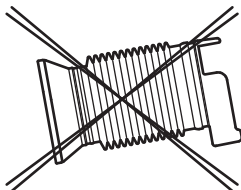

[Akku]

Für richtigen Gebrauch des Akkus

- Um eine möglichst lange Lebensdauer des Li-Ion-Akkus zu erzielen, lagern Sie ihn nach dem Gebrauch, ohne ihn aufzuladen.

- Achten Sie beim Laden des Akkus darauf, dass die Kontakte am Ladegerät frei von Fremdstoffen, wie z. B. Staub und Wasser usw., sind. Reinigen Sie die Kontakte vor dem Laden des Akkus, falls Fremdstoffe auf den Kontakten vorhanden sind.

Die Lebensdauer der Akkukontakte kann durch Anhaften von Fremdstoffen, wie z. B. Staub und Wasser usw., während des Betriebs beeinträchtigt werden.

- Wenn Sie den Akku nicht benutzen, halten Sie ihn von Metallgegenständen fern: Büroklammern, Münzen, Schlüssel, Nägel, Schrauben oder andere kleine Metallgegenstände können die Kontakte kurzschließen.

Das Kurzschließen der Akkukontakte kann Funken, Verbrennungen oder einen Brand verursachen.

- Sorgen Sie bei Benutzung des Akkus für ausreichende Belüftung des Arbeitsplatzes.

- Wenn der Akku vom Werkzeug-Hauptteil abgenommen wird, ist die Akkuabdeckung sofort anzubringen, um zu verhindern, dass die Akkukontakte durch Staub oder Schmutz verunreinigt werden und ein Kurzschluss verursacht wird.

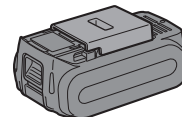

Lebensdauer des Akkus

Der Akku hat nur eine begrenzte Lebensdauer. Wenn auch nach einer ordnungsgemäßen Ladung die Betriebszeit extrem kurz ist, muss der Akku erneuert werden.

Batterie-Recycling

ACHTUNG:

Um Umweltschutz und Material-Recycling zu gewährleisten, müssen Sie die Batterie zur örtlichen Entsorgungsstelle bringen, falls eine solche in Ihrem Land vorhanden ist.

[Ladegerät]

Laden

VORSICHT

- Falls die Temperatur des Akkus unter etwa -10°C abfällt, wird der Ladevorgang automatisch abgebrochen, um eine Verschlechterung des Akkus zu verhüten.
- Der Umgebungstemperaturbereich liegt zwischen 0°C und 40°C .
Wenn der Akku bei einer Akkutemperatur unter 0°C benutzt wird, funktioniert die Maschine möglicherweise nicht einwandfrei.
- Verwenden Sie das Ladegerät bei Temperaturen zwischen 0°C und 40°C . Die Temperatur während des Ladevorgangs sollte in etwa der Temperatur des Akkus selbst entsprechen. (Die Temperaturabweichung zwischen Akku und der Ladeumgebung sollte nicht mehr als 15°C betragen.)
- Wenn ein kalter Akku (von etwa 0°C oder weniger) in einem warmen Raum aufgeladen werden soll, lassen Sie den Akku für mindestens eine Stunde in dem Raum und laden Sie ihn auf, wenn er sich auf Raumtemperatur erwärmt hat.

- Den Akku abkühlen lassen, wenn er mehr als $2\times$ hintereinander aufgeladen wurde.
- Stecken Sie Ihre Finger nicht in die Kontaktöffnung, um das Ladegerät festzuhalten oder bei anderen Gelegenheiten.

VORSICHT:

Um die Gefahr eines Brandes oder Schadens am Ladegerät zu verhindern.

- Keinen Motorgenerator als Spannungsquelle benutzen.
- Decken Sie die Entlüftungsöffnungen des Ladegerätes und den Akku nicht ab.
- Trennen Sie das Ladegerät vom Stromnetz, wenn es nicht benutzt wird.

Li-Ion-Akku

HINWEIS:

Beim Kauf ist Ihr Akku nicht voll aufgeladen. Laden Sie daher den Akku vor Gebrauch auf.

Ladegerät

1. Ladegerät an Wandsteckdose anschließen.
2. Akku fest in das Ladegerät schieben.
 - 1 Die Ausrichtmarkierungen ausrichten, und den Akku in den Schacht des Ladegerätes einsetzen.
 - 2 In Pfeilrichtung nach vorn schieben.

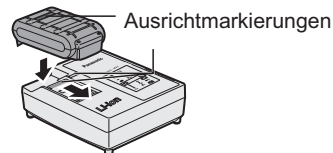

3. Während des Ladens leuchtet die Ladekontrolllampe.
Mit Erreichen der vollen Ladung spricht automatisch eine interne, elektronische Schaltung an, die ein Überladen verhindert.

- Das Laden beginnt nicht, solange der Akku noch heiß ist (wie z.B. unmittelbar nach intensivem Gebrauch). Die Bereitschaftslampe blinkt in Orange, bis der Akku abgekühlt ist. Das Laden beginnt dann automatisch.
4. Die Ladekontrolllampe (grün) blinkt langsam, wenn der Akku zu etwa 80% aufgeladen ist.
 5. Wenn der Ladevorgang beendet ist, erlischt die grüne Ladekontrolllampe.
 6. Falls die Akkutemperatur 0°C oder weniger beträgt, dauert der Ladevorgang bis zur vollen Aufladung des Akkus länger als die normale Ladezeit. Selbst wenn der Akku voll aufgeladen ist, hat er nur etwa 50% der Leistung eines voll aufgeladenen Akkus bei normaler Betriebstemperatur.
 7. Wenden Sie sich an einen Vertragshändler, falls die Ladekontrolllampe (grün) nicht erlischt.
 8. Wird ein voll aufgeladener Akku erneut in das Ladegerät eingesetzt, leuchtet die Ladekontrolllampe auf. Nach einigen Minuten erlischt die grüne Ladekontrolllampe.

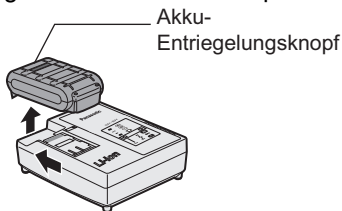

9. Nehmen Sie den Akku bei angehobenem Akku-Entriegelungsknopf ab.

ANZEIGELAMPEN

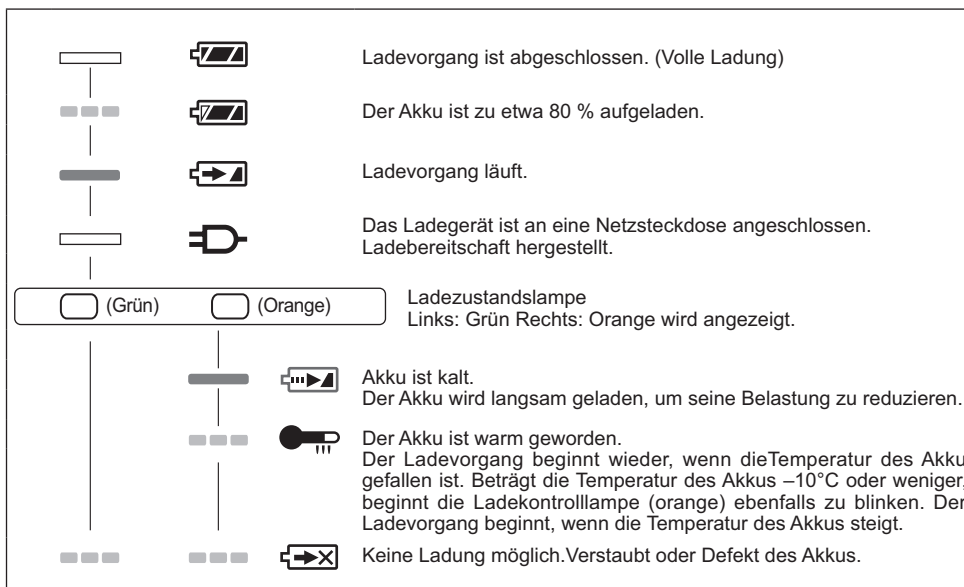

 Erlischt

 Leuchtet

 Blinkt

Benutzerinformation zur Sammlung und Entsorgung von veralteten Geräten und benutzten Batterien



Diese Symbole auf den Produkten, Verpackungen und/oder Begleitdokumenten bedeuten, dass benutzte elektrische und elektronische Produkte und Batterien nicht in den allgemeinen Hausmüll gegeben werden sollen.

Bitte bringen Sie diese alten Produkte und Batterien zur Behandlung, Aufarbeitung bzw. zum Recycling gemäß Ihrer Landesgesetzgebung und den Richtlinien 2002/96/EG und 2006/66/EG zu Ihren zuständigen Sammelpunkten.



Indem Sie diese Produkte und Batterien ordnungsgemäß entsorgen, helfen Sie dabei, wertvolle Ressourcen zu schützen und eventuelle negative Auswirkungen auf die menschliche Gesundheit und die Umwelt zu vermeiden, die anderenfalls durch eine unsachgemäße Abfallbehandlung auftreten können.

Wenn Sie ausführlichere Informationen zur Sammlung und zum Recycling alter Produkte und Batterien wünschen, wenden Sie sich bitte an Ihre örtlichen Verwaltungsbehörden, Ihren Abfallentsorgungsdienstleister oder an die Verkaufseinrichtung, in der Sie die Gegenstände gekauft haben.

Gemäß Landesvorschriften können wegen nicht ordnungsgemäßer Entsorgung dieses Abfalls Strafgeelder verhängt werden.

Für geschäftliche Nutzer in der Europäischen Union

Wenn Sie elektrische oder elektronische Geräte entsorgen möchten, wenden Sie sich wegen genauerer Informationen bitte an Ihren Händler oder Lieferanten.

[Informationen zur Entsorgung in Ländern außerhalb der Europäischen Union]

Diese Symbole gelten nur innerhalb der Europäischen Union. Wenn Sie solche Gegenstände entsorgen möchten, erfragen Sie bitte bei den örtlichen Behörden oder Ihrem Händler, welches die ordnungsgemäße Entsorgungsmethode ist

Hinweis zum Batteriesymbol (unten zwei Symbolbeispiele):

Dieses Symbol kann in Kombination mit einem chemischen Symbol verwendet werden. In diesem Fall erfüllt es die Anforderungen derjenigen Richtlinie, die für die betreffende Chemikalie erlassen wurde.

V. WARTUNG

- Zum Abwischen der Einheit verwenden Sie ausschließlich ein trockenes, weiches Tuch. Verwenden Sie kein feuchtes Tuch, Verdüner, Benzin oder andere flüchtige Lösungsmittel zum Reinigen.
- Falls Wasser in das Werkzeug oder den Akku eindringt, lassen Sie umgehend das Wasser ablaufen und die Teile trocknen. Entfernen Sie sorgfältig jeglichen Staub oder Eisenfeilspäne, die sich im Werkzeug angesammelt haben. Sollten Sie Probleme mit dem Betrieb des Werkzeugs haben, konsultieren Sie eine Werkstatt.

VI. ZUBEHÖR

△VORSICHT:

Um Verletzungsgefahr vorzubeugen, verwenden Sie Zubehörteile oder Vorrichtungen nur für ihren angegebenen Zweck.

Einsatzadapter (mitgeliefert)

•EY9HX403E

Bohrfutter (Sonderzubehör)

•EY9HX400E

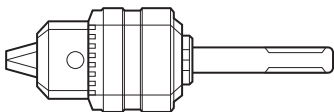

Aufnahmekapazität:

Zylinderschaftbohrer für Holz und Metall von 1,5 bis 13 mm Durchmesser.

Das Bohrfutter nicht im "Schlagbohrmodus" (⬆) gebrauchen. Die Verwendung im "Schlagbohrmodus" kann zu einem Bruch des Futteres oder der Bohrer sowie zu Verletzungen führen.

Hammerfutter (Sonderzubehör)

•EY9HX401E

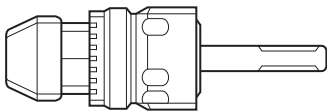

Eine Beton-, Holz- oder Metallbohrspitze mit einem Schaft von 2,5 bis 13 mm Durchmesser verwenden.

Bei der Verwendung von Bohrern für Holz und Metall darf die Maschine nicht auf "Schlagbohrmodus" (⬆) gestellt werden. Bohrer können brechen. Es besteht Verletzungsgefahr.

Um Näheres über diese Zubehörteile zu erfahren, wenden Sie sich bitte an Ihre örtliche Kundendienststelle.

VII. GEBRAUCHSEMPFEHLUNG

1. Wenn der Andruck auf die Maschine unzureichend ist, funktioniert das Gerät im Schlagbohrmodus eventuell nicht.
Dadurch soll verhindert werden, dass das Werkzeug im Schlagbohrmodus ohne Last läuft. Erhöhen Sie in diesem Fall den Andruck auf das Gerät.
Üben Sie bei der Arbeit stets ausreichende Andruckkraft aus.
2. Im Winter oder in anderen Situationen, wenn die Temperatur der Einheit niedrig ist (5°C oder niedriger), ist die Schlagkraft im Schlagbohrmodus in der Anfangsphase eventuell schwächer als normal.
Dies ist darauf zurückzuführen, dass das Fett bei niedrigen Temperaturen steifer wird, so dass sich die Reibung erhöht.
Sollte dies eintreten, betreiben Sie das Werkzeug etwa 30 Sekunden lang im Schlagbohrmodus ohne Last, und wiederholen Sie diesen Vorgang 3-mal.
Dadurch wird die Schlagkraft wiederhergestellt.



VIII. TECHNISCHE DATEN

AKKU-BOHRHAMMER

Modell		EY7840	EY78A1	
Motorspannung		14,4 V DC	14,4 V DC	18 V DC
Maximaler Bohrdurchmesser	Beton	ϕ 16,5 mm Für Arbeiten, die mit einem Akku ausgeführt werden können (ϕ 12,5 mm – 16,5 mm)		
	Stahl	ϕ 13 mm		
	Holz	ϕ 18 mm		
Leerlaufdrehzahl (RPM)		0~1000 rpm		0~1250 rpm
Schlagzahl Pro Minute (BPM)		3800 bpm	3800 bpm	4750 bpm
Gewicht (einschließlich Akku: EY 9L44)		2,45 kg	2,45 kg	-
Gewicht (einschließlich Akku: EY9L45)		2,45 kg	2,45 kg	-
Gewicht (einschließlich Akku: EY9L50)		-	-	2,6 Kg
Gewicht (einschließlich Akku: EY9L51)		-	-	2,6 Kg
Gesamtlänge		249 mm		
Geräusche, Vibration		Siehe beiliegendes Blatt		

RICHTLINIENTABELLE

- Wählen Sie das Drehmoment zum Anziehen von Schrauben mit dem Kupplungsring.
- Richtlinie für die Drehmomentwahl
Für unterschiedliche Anforderungen stehen fünf Positionen in Abstufungen zu ca. 1 N·m (10 kgf·cm) zur Verfügung.

	Position	Drehmoment	Eignung je nach Material			
			Beton		Block	
			(A)	(B)	(A)	(B)
Anziehen von Schrauben 	1	ca. 1,5 N·m (15 kgf·cm)			●	
	2	ca. 2,5 N·m (25 kgf·cm)			●	
	3	ca. 3,4 N·m (35 kgf·cm)	●	●		●
	4	ca. 4,4 N·m (45 kgf·cm)	●	●		●
	5	ca. 5,4 N·m (55 kgf·cm)		●		
Bohren von Löchern 	(Bohrer symbol)	ca. 14,4 V: 12,5 N·m (127 kgf·cm) 18 V: 13,5 N·m (138 kgf·cm)	Bohren von Löchern in Holz und Metall			

(A) Zum Anziehen von Schrauben in Kunststoffdübeln, die eine Vorbohrung von 6,0 mm Durchmesser in Beton erfordern.

(B) Zum direkten Anziehen von Schrauben in Beton (wie Topcon) mit Vorbohrung von 3,5 mm Durchmesser.

HINWEIS: Dies ist nur eine grobe Richtlinie. Das erforderliche Drehmoment ist je nach Form, Material und Anwendung der Schrauben unterschiedlich. Nehmen Sie die Einstellung gemäß der Arbeitsumgebung der Baustelle vor.

AKKU

Modell	EY9L41	EY9L42	EY9L44	EY9L45	EY9L50	EY9L51
Akku	Li-Ion-Akku					
Nennspannung	14.4 V DC (3,6 V x 4 Zellen)		14.4 V DC (3,6 V x 8 Zellen)		18 V DC (3,6 V x 10 Zellen)	

AKKU-LADEGERÄT

Modell	EY0L81					
Nennleistung	Siehe Leistungsschild auf der Unterseite des Ladegerätes					
Gewicht	0,93 kg					
Ladezeit	EY9L41	EY9L42	EY9L44	EY9L45	EY9L50	EY9L51
	Nutzbar: 45 Min	Nutzbar: 30 Min	Nutzbar: 50 Min	Nutzbar: 65 Min	Nutzbar: 50 Min	Nutzbar: 65 Min
	Voll: 60 Min	Voll: 35 Min	Voll: 65 Min	Voll: 80 Min	Voll: 65 Min	Voll: 80 Min

Modell	EY0L82					
Nennleistung	Siehe Leistungsschild auf der Unterseite des Ladegerätes					
Gewicht	0,93 kg					
Ladezeit	EY9L41	EY9L42	EY9L44	EY9L45	EY9L50	EY9L51
	Nutzbar: 35 Min	Nutzbar: 30 Min	Nutzbar: 40 Min	Nutzbar: 50 Min	Nutzbar: 40 Min	Nutzbar: 55 Min
	Voll: 50 Min	Voll: 35 Min	Voll: 55 Min	Voll: 60 Min	Voll: 55 Min	Voll: 70 Min

HINWEIS: Diese Tabelle kann Modelle enthalten, die möglicherweise in Ihrem Wohngebiet nicht angeboten werden.
Bitte nehmen Sie auf den neusten Generalkatalog Bezug.

HINWEIS: Name und Adresse des Händlers entnehmen Sie bitte der beiliegenden Garantiekarte.

Instructions originales: anglais
Traduction des instructions originales:
Autres langues





I. USAGE PREVU

Cet outil est un marteau rotatif pour perçage du béton. De plus, l'outil est équipé d'un "mode rotation seulement" sans percussion. Ce mode est adapté au perçage et au serrage de vis.

Lire le livret "Instructions de sécurité" et ce qui suit avant l'utilisation.

II. REGLES DE SECURITE ADDITIONNELLES

- 1) **Portez un casque antibruit.** L'exposition au bruit peut provoquer une perte d'audition.
Utilisez la manche auxiliaire (manche de support) fournie avec l'outil.
Si vous perdez le contrôle de l'outil, vous risquez de vous blesser.
- 2) **Maintenez l'outil par ses surfaces de prise isolées si vous exécutez un perçage au cours duquel l'outil tranchant pourrait entrer en contact avec un câble encastré;** le contact avec un câble "sous tension" transmettra l'électricité aux parties métalliques et exposera l'opérateur à une décharge électrique.
- 3) Portez un masque antipoussière si les travaux produisent de la poussière.
- 4) N'oubliez pas que cet appareil est toujours prêt à fonctionner, parce qu'il ne doit pas être branché dans une prise électrique.
- 5) Si le foret est coincé, coupez immédiatement l'interrupteur principal pour éviter toute surcharge susceptible d'endommager la batterie ou le moteur. Mettez en marche arrière pour décoincer le foret.
- 6) NE manœuvrez PAS le levier d'inversion marche avant - marche arrière lorsque le commutateur principal est sur la position de marche. La batterie se déchargerait rapidement et la perceuse serait endommagée.
- 7) Utilisez seulement un chiffon doux et sec pour essuyer l'appareil. N'utilisez pas de tissu humide, dissolvant, benzine ou autres dissolvants volatiles pour le nettoyer.
- 8) Lorsque vous rangez ou transportez l'outil, mettez le levier d'inversion marche avant - marche arrière sur la position centrale (verrouillage de commutateur).
- 9) Ne fatiguez pas l'outil en maintenant la gâchette de contrôle de vitesse enfoncée à moitié (mode de contrôle de la vitesse) de sorte que le moteur s'arrête. Le circuit de protection s'activera et pourra empêcher le contrôle de la vitesse. Dans ce cas, relâchez la gâchette de contrôle de vitesse, puis serrez-la à nouveau pour le fonctionnement normal.
- 10) Evitez la pénétration de poussière dans le mandrin.
- 11) Ne touchez pas les pièces rotatives pour éviter toute blessure.
- 12) N'utilisez pas l'outil trop longtemps. Arrêtez le travail de temps en temps pour que la température du moteur n'augmente pas trop.
- 13) Ne laissez pas tomber l'outil.
- 14) Ne déposez pas l'outil si le mandrin est déverrouillé. Le foret pourrait s'échapper du mandrin et tomber si le mandrin est déverrouillé. Cela peut provoquer des blessures.

Symbole	Signification
V	Volts
— — —	Courant continu
n_0	Vitesse sans charge
$\dots \text{ min}^{-1}$	Rotations ou retour par minute
	Rotation avec martelage
	Rotation seulement
	Pour réduire les risques de blessures, l'utilisateur doit lire et comprendre le mode d'emploi.
	Pour l'utilisation à l'intérieur seulement.

AVERTISSEMENT!

- N'utilisez que la batterie autonome Panasonic conçue pour l'utilisation avec cet outil rechargeable.
 - Panasonic décline toute responsabilité en cas de dommage ou d'accident causé par l'utilisation d'une batterie autonome recyclée et d'une batterie autonome de contrefaçon.
 - Ne mettez pas la batterie autonome au rebut dans un feu ou ne l'exposez pas à une chaleur excessive.
 - N'enfoncez pas de clous ou autres dans la batterie autonome, ne la soumettez pas à des chocs, ne la démontez pas ou n'essayez pas de la modifier.
 - Ne laissez pas d'objets métalliques entrer en contact avec les bornes de la batterie autonome.
 - Ne transportez pas ou ne rangez pas la batterie autonome dans un récipient contenant des clous ou tout autre objet métallique.
 - Ne chargez pas la batterie autonome dans un endroit où la température est élevée comme à proximité d'un feu ou à la lumière directe du soleil. Sinon la batterie peut surchauffer, prendre feu ou exploser.
 - N'utilisez que le chargeur dédié pour charger la batterie autonome. Sinon, la batterie peut fuir, surchauffer ou exploser.
 - Après avoir retiré la batterie autonome de l'outil ou du chargeur, remettez toujours le couvercle de la batterie autonome en place. Sinon, les contacts de la batterie peuvent se mettre en court-circuit, entraînant le risque d'un incendie.
 - Si la batterie autonome s'est détériorée, la remplacer par une batterie neuve.
- L'utilisation prolongée d'une batterie auto-nome endommagée peut provoquer des dégagements de chaleur, un départ de feu ou l'explosion de la batterie.

III. MONTAGE

⚠ MISE EN GARDE:

Utiliser une mèche à béton plus large que la taille recommandée peut endommager l'outil.

1. Pour insérer la mèche

- 1-1. Introduisez la mèche dans le trou de montage, puis tournez-la légèrement de manière à localiser une position engagée.
- 1-2. À la position engagée, repoussez la mèche le plus loin possible. Assurez-vous que la mèche est bien en place en tirant dessus.

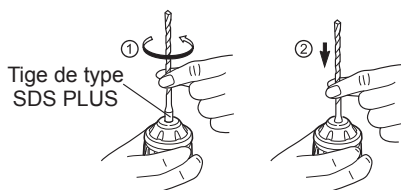

2. Pour retirer la mèche

- 2-1. Pressez le porte-mèche et dégagez la mèche.

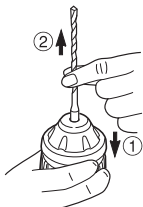

Adaptateur de mèche

Utilisez un adaptateur de mèche (O) et une mèche.

1. Retirez l'adaptateur de mèche du porte-adaptateur de mèche sur l'unité principale.
2. Tirez le porte-mèche. (1)
3. Insérez la mèche. (2)
4. Assurez-vous que la mèche est bien insérée en tirant légèrement dessus.
5. Insérez l'adaptateur de mèche dans le trou de montage puis tournez-la de manière à localiser une position engagée.

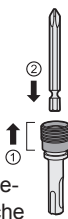

6. À la position engagée, repoussez la mèche le plus loin possible.
 - Assurez-vous que la mèche ne bouge pas en tirant légèrement dessus.

Fixation ou retrait de la batterie autonome

1. Pour raccorder la batterie autonome: Alignez les marques d'alignement et fixez la batterie autonome.
 - Faites glisser la batterie autonome jusqu'à ce qu'elle se verrouille en position.

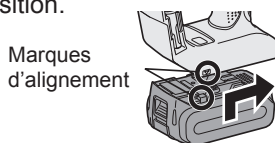

2. Pour retirer la batterie autonome: Tirez sur le bouton de l'avant pour libérer la batterie autonome.

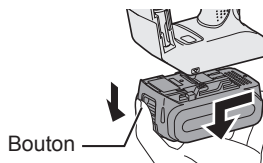

IV. FONCTIONNEMENT

Levier d'inversion marche avant-marche arrière

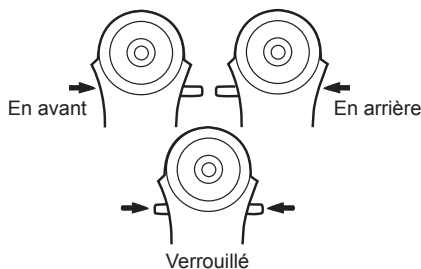



- Réglez bien le levier au centre pour le bloquer après le travail.
- Actionnez le levier d'inversion marche avant – marche arrière après que la rotation du moteur se soit complètement arrêtée.

Commutateur martelage/perforation

REMARQUE:

Exécutez le changement de mode après que la rotation du moteur se soit complètement arrêtée.

Position du levier de sélection	Mode d'action	Opération
	Rotation et percussion	Perçage dans du béton, Perçage dans un bloc
	Rotation seulement	Serrage de vis, Perçage

Ajustement du couple d'embrayage

Ajustez le couple de serrage sur l'un des 5 réglages de l'embrayage ou sur la position "⚡".

MISE EN GARDE:

Testez le réglage avant de faire fonctionner l'outil.

Régalez l'échelle graduée sur cette marque (◁).

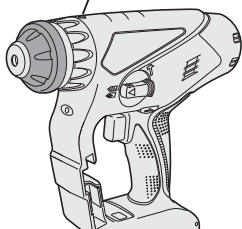

Gâchette de commande de vitesse

Pour ajuster le centre du trou, tirez légèrement sur la gâchette pour démarrer lentement la rotation de perforation.

Plus vous appuyez sur la gâchette de contrôle de vitesse, plus la vitesse est grande.

MISE EN GARDE:

Lorsque vous faites fonctionner l'outil en appuyant sur la gâchette, il peut y avoir un décalage momentané avant le début de la rotation. Cela ne signifie pas qu'il y a un dysfonctionnement.

- Ce décalage se produit alors que les circuits de l'outil sont activés quand on appuie sur la gâchette pour la première fois après l'installation d'un nouveau bloc batterie ou après que l'outil n'a pas été utilisé pendant au moins 1 minute (ou pendant au moins 5 minutes si le LED est en marche). La rotation démarre sans décalage lors du second fonctionnement et des suivants.

Panneau de commande



(1) Lumière DEL

Avant d'utiliser la lumière DEL, tirez toujours une fois l'interrupteur d'alimentation.

Appuyez sur le bouton  d'allumage de la lumière DEL.

La lumière éclaire avec un courant de très faible intensité qui n'affecte pas négativement la performance du tournevis ou la capacité de la batterie pendant son utilisation.

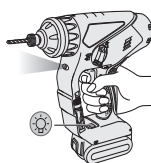

MISE EN GARDE:

- La lumière DEL incorporée est conçue pour éclairer temporairement la petite zone de travail.
- Ne l'utilisez pas comme remplacement d'une torche normale, elle n'est pas assez lumineuse.
- L'éclairage DEL s'éteint après que l'outil n'ait pas été utilisé pendant 5 minutes.

Mise en garde: NE REGARDEZ PAS DIRECTEMENT LE FAISCEAU.

L'utilisation de commandes ou de réglages ou l'exécution de procédures autres que ceux spécifiés dans ce manuel peut entraîner l'exposition à de dangereuses radiations.

(2) Témoin d'avertissement de surchauffe

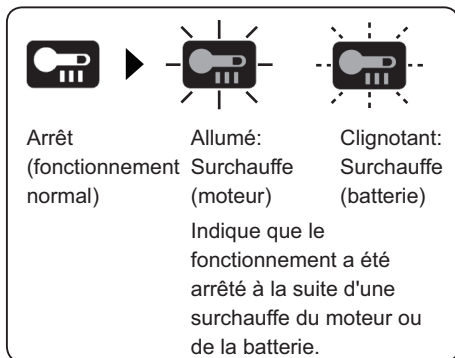

Pour protéger le moteur ou la batterie, veillez à bien noter les points suivants lorsque vous effectuez cette opération.

- Si le moteur ou la batterie deviennent chauds, la fonction de protection sera activée et le moteur ou la batterie cesseront de fonctionner. Le témoin d'avertissement de surchauffe s'allume ou clignote sur le panneau de commande lorsque cette caractéristique est active.
- Si la caractéristique de protection contre la surchauffe s'active, laissez l'outil se refroidir complètement (au moins 30 minutes). L'outil est prêt à être utilisé lorsque le témoin d'avertissement de surchauffe s'éteint.
- Evitez d'utiliser l'outil d'une façon qui activerait de façon répétée la caractéristique de protection contre la surchauffe.
- Si l'outil est utilisé de façon continue sous haute charge, ou s'il est utilisé dans un environnement chaud (en été par exemple), il est possible que la caractéristique de protection contre la surchauffe s'active fréquemment.
- Si l'outil est utilisé dans un environnement froid (en hiver par exemple), ou s'il est arrêté fréquemment pendant l'utilisation, il est possible que la caractéristique de protection contre la surchauffe ne s'active pas.

- La performance du EY9L42 se dégrade considérablement à une température égale ou inférieure à 10°C en raison des conditions de travail et d'autres facteurs.

- Le niveau de température ambiante moyenne se situe entre 0°C (32°F) et 40°C (104°F).

Si la batterie autonome est utilisée alors que sa température est inférieure à 0°C (32°F), l'outil pourrait ne pas fonctionner correctement.

- Utilisez le chargeur à des températures comprises entre 0°C et 40°C, et chargez la batterie à une température identique à celle de la batterie elle-même. (Il ne doit pas y avoir plus de 15°C de différence entre la température de la batterie et celle de l'endroit où vous chargez.)

(3) Témoin d'avertissement de batterie basse

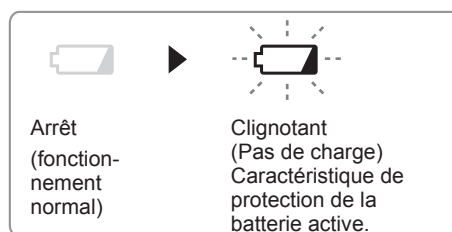

Une décharge excessive (totale) des batteries aux ions de lithium réduit leur durée de vie de façon notable. L'outil comprend une caractéristique de protection de la batterie conçue pour empêcher une décharge excessive de la batterie autonome.

- La caractéristique de protection de la batterie s'active automatiquement avant que la batterie ne perde sa charge, entraînant le clignotement du témoin d'avertissement de batterie basse.
- Dès que vous remarquez le clignotement du témoin d'avertissement de batterie basse, rechargez immédiatement la batterie autonome.

- Si l'outil est démarré avec trop peu de batterie restante, il pourra s'arrêter en cours d'opération sans que le voyant d'avertissement de batterie faible ne clignote avant cela. Cela indiquera qu'il y a trop peu de batterie disponible pour utiliser l'outil et que le bloc batterie devra être rechargé avant toute utilisation.
- Si l'outil est sujet à une charge soudaine durant son utilisation, cela provoquera le verrouillage du moteur, le détecteur de prévention des décharges pourrait être déclenché et le voyant de batterie faible pourrait clignoter. Le voyant arrêtera de clignoter une fois que vous aurez géré la raison du verrouillage du moteur et que vous aurez activé la gâchette.

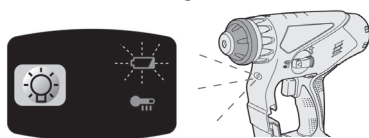

- Le système de protection de la batterie peut s'activer lorsqu'une forte charge est brusquement envoyée dans le moteur même si une charge suffisante de batterie demeure. Dans ce cas, les deux voyants, celui d'avertissement de batterie faible et celui de la lumière LED clignoteront. (EY78A1)
- Si les deux voyants d'avertissement de batterie faible et de la lumière LED clignent, réduisez la force avec laquelle vous appuyez sur la visseuse ou, si vous utilisez la perceuse, ajustez la vitesse sur un réglage plus bas. (EY78A1)

Installation de la dragonne

MISE EN GARDE:

- Installez fermement la dragonne sur l'unité principale de l'outil et vérifiez la longueur de la sangle avant l'utilisation.

- Vérifiez l'état de la sangle et ne l'utilisez pas si elle est coupée, déchirée, etc.
Si elle est mal installée, cela présente un risque de blessure ou d'endommagement.
 - Veillez à bien porter la dragonne sur l'épaule.
Si elle tombe accidentellement, cela présente un risque de blessure ou d'endommagement.
1. Faites passer la sangle par les portes-sangle. (①)
 2. Faites passer la sangle par les boucles et ajustez la longueur. (②)

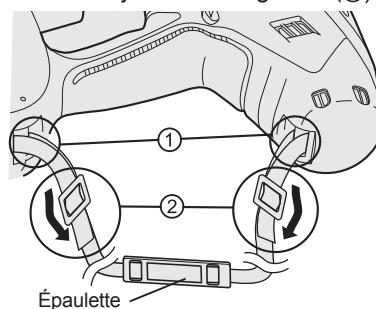

- La dragonne peut être ajustée en fonction de l'individu.
- Placez l'épaulette sur l'épaule.
- Tirez sur la dragonne pour vous assurer qu'elle est bien attachée à l'unité principale de l'outil.

Collecteur de poussière (EY9X005E) (Accessoire disponible en option)

- * Les mèches d'un diamètre supérieur à 20 mm ne peuvent pas être insérées par la coupe de ramassage de poussière.
- * Ne pas utiliser l'outil de découpe pour autre chose que du béton, du mortier ou d'autres matériaux en céramique. En cas d'utilisation pour la découpe de matériaux métalliques, le collecteur de poussière peut être endommagé par la chaleur des copeaux métalliques.
- * N'utilisez pas cet outil avec une mèche de forage mesurant moins de 130 mm.

1. Monter une mèche de forage.
2. Faites passer la mèche de forage au travers de A et fixez le collecteur sur B en le faisant correspondre avec la forme de la poignée de l'embrayage.

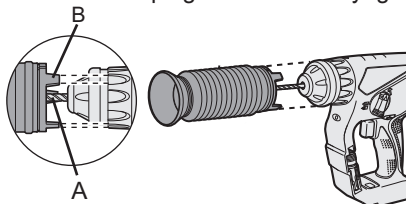

Utilisation

Maintenir le collecteur de poussière en contact étroit avec la surface du mur pendant l'utilisation.

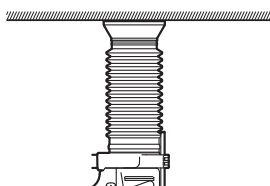

Retrait

Maintenir la base du collecteur de poussière pour le retirer.

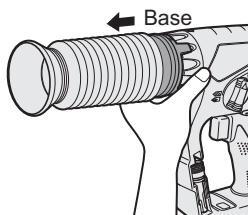

Déposer après avoir bien enlevé la poussière du capteur de poussière.

Rangement

Ne pas ranger le collecteur de poussière en position rétractée. S'il est maintenu en position rétractée, il pourra ne plus pouvoir retrouver sa forme d'origine.

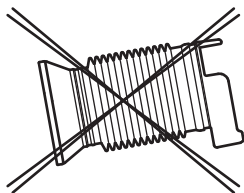

[Batterie]

Pour une utilisation correcte de la batterie autonome

- Pour une longévité optimale de la batterie, rangez la batterie autonome Li-ion sans la charger après l'avoir utilisée.
- Lors de la charge de la batterie autonome, assurez-vous que les bornes du chargeur de batterie sont libres de tout corps étranger comme de la poussière et de l'eau, etc. Nettoyez les bornes avant de charger la batterie autonome si des corps étrangers se trouvent sur les bornes.

La durée de vie des bornes de la batterie autonome peut être affectée par des corps étrangers comme de la poussière et de l'eau, etc. pendant le fonctionnement.

- Lorsque vous n'utilisez pas la batterie autonome, éloignez-la d'autres objets métalliques tels que : trombones, pièces de monnaie, clés, clous, vis et autres petits objets métalliques susceptibles de connecter les bornes entre elles.

Si vous court-circuitez les bornes de la batterie, vous risquez de causer des étincelles, de vous brûler ou de provoquer un incendie.

- Lors de l'utilisation de la batterie autonome, assurez-vous de la bonne ventilation du lieu de travail.
- Lorsque la batterie autonome est retirée du corps de l'outil, remplacez immédiatement le couvercle de la batterie autonome afin d'empêcher la poussière ou la crasse de contaminer les bornes de la batterie et de provoquer un court-circuit.

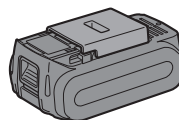

Longévité des batteries autonomes

Les batteries rechargeables ont une longévité limitée. Si le temps de fonctionnement devient très court après la recharge, remplacez la batterie autonome par une neuve.

Recyclage de la batterie autonome

ATTENTION:

Pour la protection de l'environnement naturel et le recyclage des matériaux, veillez à mettre la batterie au rebut à un endroit prévu officiellement à cet effet, s'il y en a un dans votre pays.

[Chargeur de batterie]

Recharge

MISE EN GARDE

- Si la température de la batterie autonome descend en dessous de -10°C (14°F) environ, la charge s'arrête automatiquement afin de prévenir la dégradation de la batterie.
- Le niveau de température ambiante moyenne se situe entre 0°C (32°F) et 40°C (104°F).
Si la batterie autonome est utilisée alors que sa température est inférieure à 0°C (32°F), l'outil pourrait ne pas fonctionner correctement.
- Utilisez le chargeur à des températures comprises entre 0°C et 40°C , et chargez la batterie à une température identique à celle de la batterie elle-même. (Il ne doit pas y avoir plus de 15°C de différence entre la température de la batterie et celle de l'endroit où vous chargez.)
- Lorsqu'une batterie autonome froide (en-dessous de 0°C (32°F)) doit être rechargée dans une pièce chaude, laissez la batterie autonome dans la pièce pendant une heure au moins et rechargez-la quand elle a atteint la température ambiante.
- Laissez refroidir le chargeur quand vous rechargez plus de deux batteries autonomes à la suite.
- Ne mettez pas vos doigts dans les trous des connecteurs lorsque vous prenez les chargeurs ou à n'importe quelle occasion.

MISE EN GARDE:

Pour éviter les risques d'incendie ou d'endommagement du chargeur de batterie.

- N'utilisez pas de source d'alimentation provenant d'un générateur de moteur.
- Ne bouchez pas les trous d'aération du chargeur et de la batterie autonome.
- Débranchez le chargeur lorsque vous ne l'utilisez pas.

Batterie autonome Li-ion

REMARQUE:

Votre batterie autonome n'est pas complètement chargée au moment de l'achat. Veillez à bien charger complètement la batterie avant son utilisation.

Chargeur de batterie

1. Branchez le cordon d'alimentation du chargeur dans une prise secteur.
2. Introduisez soigneusement la batterie autonome dans le chargeur.
 1. Alignez les marques d'alignement et placez la batterie dans le poste d'accueil sur le chargeur.
 2. Faites glisser vers l'avant dans le sens de la flèche.



3. Pendant la charge, le témoin s'allume. Lorsque la charge est terminée, un interrupteur électronique s'actionne pour protéger la batterie.
 - La charge ne peut pas être réalisée si la batterie autonome est chaude (par exemple, à la suite d'un long travail de perçage).
Le témoin d'attente orange clignote jusqu'à ce que la batterie se soit refroidie. La charge commence alors automatiquement.
4. Le témoin de charge (vert) clignote lentement dès que la batterie est chargée à environ 80%.
5. Lorsque le chargement est terminé, le témoin de charge de couleur verte s'éteint.

6. Lorsque la température de la batterie autonome est de 0°C ou moins, la batterie autonome prend plus longtemps à charger que la durée standard.

Même lorsque la batterie est complètement chargée, elle n'aura qu'environ 50% de la puissance d'une batterie complètement chargée à une température de fonctionnement normale.

7. Consultez un distributeur agréé si le témoin de charge (vert) ne s'éteint pas.
8. Si une batterie complètement chargée est à nouveau insérée dans le chargeur, le témoin de charge s'allume. Après quelques minutes, le témoin de charge de couleur verte s'éteindra.

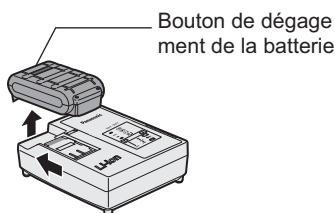

9. Retirez la batterie lorsque le bouton de dégagement de la batterie est en position haute.

INDICATION DU VOYANT

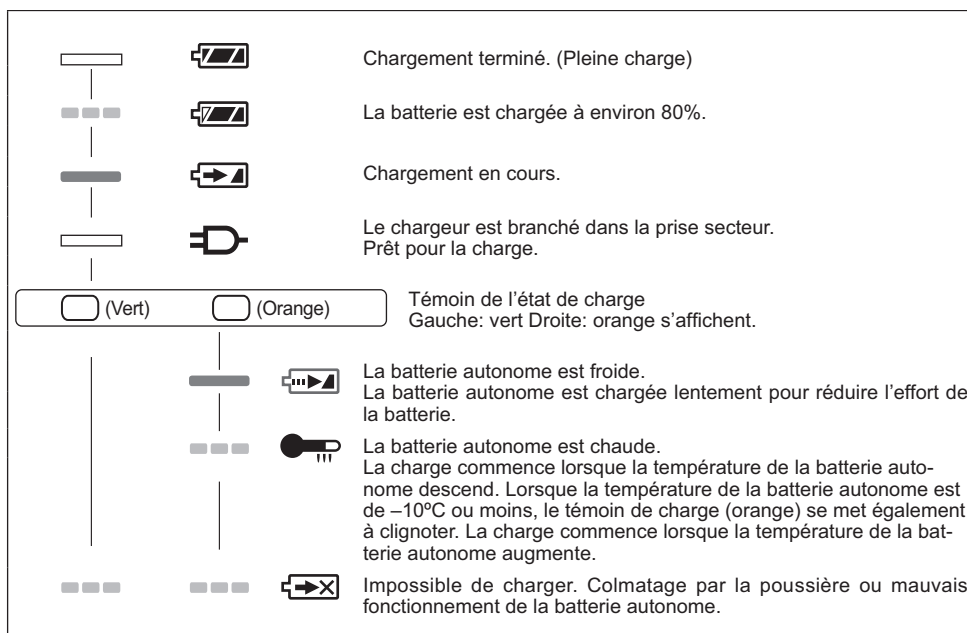

 Éteint

 Allumé

 Clignote

Avis aux utilisateurs concernant la collecte et l'élimination des piles et des appareils électriques et électroniques usagés



Apposé sur le produit lui-même, sur son emballage, ou figurant dans la documentation qui l'accompagne, ce pictogramme indique que les piles et appareils électriques et électroniques usagés doivent être séparés des ordures ménagères.



Afin de permettre le traitement, la valorisation et le recyclage adéquats des piles et des appareils usagés, veuillez les porter à l'un des points de collecte prévus, conformément à la législation nationale en vigueur ainsi qu'aux directives 2002/96/CE et 2006/66/CE.

En éliminant piles et appareils usagés conformément à la réglementation en vigueur, vous contribuez à prévenir le gaspillage de ressources précieuses ainsi qu'à protéger la santé humaine et l'environnement contre les effets potentiellement nocifs d'une manipulation inappropriée des déchets.

Pour de plus amples renseignements sur la collecte et le recyclage des piles et appareils usagés, veuillez vous renseigner auprès de votre mairie, du service municipal d'enlèvement des déchets ou du point de vente où vous avez acheté les articles concernés.

Le non-respect de la réglementation relative à l'élimination des déchets est passible d'une peine d'amende.

Pour les utilisateurs professionnels au sein de l'Union européenne

Si vous souhaitez vous défaire de pièces d'équipement électrique ou électronique, veuillez vous renseigner directement auprès de votre détaillant ou de votre fournisseur.

[Information relative à l'élimination des déchets dans les pays extérieurs à l'Union européenne]

Ce pictogramme n'est valide qu'à l'intérieur de l'Union européenne. Pour connaître la procédure applicable dans les pays hors Union Européenne, veuillez vous renseigner auprès des autorités locales compétentes ou de votre distributeur.

Note relative au pictogramme à apposer sur les piles (voir les 2 exemples ci-contre)

Le pictogramme représentant une poubelle sur roues barrée d'une croix est conforme à la réglementation. Si ce pictogramme est combiné avec un symbole chimique, il remplit également les exigences posées par la Directive relative au produit chimique concerné.

V. ENTRETIEN

- Utilisez essentiellement du tissu sec et souple pour essuyer l'outil. N'utilisez pas de tissu humide, dissolvant, benzine ou autres dissolvants volatiles pour le nettoyer.
- Au cas où l'intérieur de l'outil ou du bloc batterie serait exposé à de l'eau, enlevez l'eau et laissez sécher dès que possible. Enlevez soigneusement toutes saletés ou limailles de fer qui s'accumulent à l'intérieur de l'outil. Si vous rencontrez des problèmes lors de l'utilisation de l'outil, consulter un atelier de réparation.

VI. ACCESSOIRES

⚠ MISE EN GARDE:

Pour éviter de vous blesser, utilisez uniquement des accessoires ou des fixations convenant à l'opération effectuée.

Adaptateur de mèche (inclus)

•EY9HX403E

Mandrin de perceuse (Accessoire en option)

•EY9HX400E

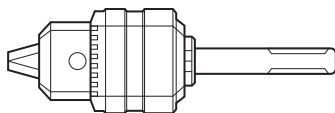

Utilisez avec des forets à bois ou à métal avec une queue de 1,5 à 13 mm de diamètre.

N'utilisez pas le mandrin de serrage d'une mèche en "rotation avec le mode percussion" (). L'utilisation de la "rotation en mode percussion" peut provoquer le brisement d'un mandrin ou d'un foret et résulter en des blessures.

Mandrin de percussion (Accessoire en option)

•EY9HX401E

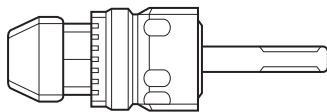

Utilisez avec des forets à béton, à bois ou à métal avec une queue droite de 2,5 à 13 mm de diamètre.

N'utilisez pas le mandrin du marteau avec des forets à béton, à bois ou à métal en "rotation avec le mode percussion" (). L'utilisation de la "rotation en mode percussion" peut provoquer le brisement d'un foret et résulter en des blessures.

Pour plus de détails concernant ces accessoires, adressez-vous à un centre de service.

VII. SUGGESTION POUR L'UTILISATION

1. Si la force qui pousse la mèche vers le bas est insuffisante, l'actionnement pneumatique de l'outil risquera de ne pas se produire en mode de martelage. Ceci est destiné à empêcher le mode de martelage de fonctionner sans charge. Appuyez plus fort sur la mèche pour engager l'outil et enclencher son action pneumatique.
2. En hiver ou lorsque la température de l'outil est basse (5°C ou moins), l'action pneumatique du mode de martelage risquera d'être plus faible qu'habituellement au début. Ceci est causé par le fait que la graisse durcit à basses températures, ce qui augmente le frottement. Si ceci se produit, utilisez le mode de martelage sans charge pendant 30 secondes environ et répétez trois fois pour rétablir une puissance pneumatique correcte.



VIII. CARACTERISTIQUES TECHNIQUES

APPAREIL PRINCIPAL

Modèle		EY7840	EY78A1	
Tension du moteur		14,4 V CC	14,4 V CC	18 V CC
Diamètre de forage maximum	Béton	ϕ 16,5 mm Pour travaux pouvant être accomplis avec un batterie autonome (ϕ 12,5 mm - 16,5 mm)		
	Acier	ϕ 13 mm		
	Bois	ϕ 18 mm		
Vitesse sans charge (t./min.)		0~1000 rpm		0~1250 rpm
Vitesse de percussion soufflerie par minute (p./min.)		3800 bpm	3800 bpm	4750 bpm
Poids (avec batterie: EY9L44)		2,45 kg	2,45 kg	-
Poids (avec batterie: EY9L45)		2,45 kg	2,45 kg	-
Poids (avec batterie: EY9L50)		-	-	2,6 Kg
Poids (avec batterie: EY9L51)		-	-	2,6 Kg
Longueur totale		249 mm		
Bruit, Vibration		Reportez-vous à la fiche incluse		

TABLEAU DES DIRECTIVES

- Sélectionnez le couple de serrage pour le serrage des vis avec la poignée de d'embrayage.
- Guide de sélection du couple de serrage
En fonction du travail, il est possible d'ajuster en cinq niveaux par pas d'environ 1 N•m (10 kgf/cm).

	Réglage	Couple de serrage	Guide en fonction des matériaux			
			Béton		Bloc	
			(A)	(B)	(A)	(B)
Serrage de vis 	1	Environ 1,5 N•m (15 kgf/cm)			●	
	2	Environ 2,5 N•m (25 kgf/cm)			●	
	3	Environ 3,4 N•m (35 kgf/cm)	●	●		●
	4	Environ 4,4 N•m (45 kgf/cm)	●	●		●
	5	Environ 5,4 N•m (55 kgf/cm)		●		
Perçage de trous 	(Marque de perçage)	Environ 14,4 V: 12,5 N•m (127 kgf-cm) 18 V: 13,5 N•m (138 kgf-cm)	Perçage de trous dans du bois et du métal			

(A) Pour le serrage de vis dans un ancrage en plastique nécessitant un trou préalable d'un diamètre de 6,0 mm.

(B) Pour le serrage direct de vis dans du béton (comme du topcon) avec un trou préalable d'un diamètre de 3,5 mm.

REMARQUE: Ceci n'est qu'un guide général. Le couple de serrage nécessaire est différent en fonction de la forme, du matériau et de l'application des vis. Réglez conformément à l'environnement du lieu de travail.

BATTERIE AUTONOME

Modèle	EY9L41	EY9L42	EY9L44	EY9L45	EY9L50	EY9L51
Stockage de la batterie	Batterie Li-ion					
Tension de la batterie	14,4 V CC (3,6 V x 4 piles)		14,4 V CC (3,6 V x 8 piles)		18 V CC (3,6 V x 10 piles)	

CHARGEUR DE BATTERIE

Modèle	EY0L81					
Puissance nominale	Voir la plaque signalétique se trouvant sur le côté inférieur du chargeur					
Poids	0,93 kg					
Durée de chargement	EY9L41	EY9L42	EY9L44	EY9L45	EY9L50	EY9L51
	Utilisable: 45 minutes	Utilisable: 30 minutes	Utilisable: 50 minutes	Utilisable: 65 minutes	Utilisable: 50 minutes	Utilisable: 65 minutes
	Plein: 60 minutes	Plein: 35 minutes	Plein: 65 minutes	Plein: 80 minutes	Plein: 65 minutes	Plein: 80 minutes

Modèle	EY0L82					
Puissance nominale	Voir la plaque signalétique se trouvant sur le côté inférieur du chargeur					
Poids	0,93 kg					
Durée de chargement	EY9L41	EY9L42	EY9L44	EY9L45	EY9L50	EY9L51
	Utilisable: 35 minutes	Utilisable: 30 minutes	Utilisable: 40 minutes	Utilisable: 50 minutes	Utilisable: 40 minutes	Utilisable: 55 minutes
	Plein: 50 minutes	Plein: 35 minutes	Plein: 55 minutes	Plein: 60 minutes	Plein: 55 minutes	Plein: 70 minutes

REMARQUE: Ce tableau peut inclure des modèles non disponibles dans votre région.
Veuillez vous reporter au catalogue général le plus récent.

REMARQUE: Pour obtenir le nom et l'adresse du revendeur, veuillez consulter la carte de garantie incluse.

Istruzioni originalmente scritte in: inglese
Istruzioni originali tradotte in: altre lingue





I. USO PREVISTO

Questo utensile è un martello rotante per la trapanatura del cemento. L'utensile prevede inoltre una modalità "solo rotazione" senza trapanatura. Questa modalità è idonea per la trapanatura e l'avvitamento di viti.

Leggete il libretto delle "Istruzioni di sicurezza" e ciò che segue prima dell'uso.

II. NORME DI SICUREZZA ADDIZIONALI

- 1) **Indossare paraorecchi protettivi.** L'esposizione al rumore può provocare una perdita dell'udito.
Utilizzare la maniglia ausiliaria (maniglia di sostegno) in dotazione all'attrezzo. La perdita di controllo può causare lesioni fisiche.
- 2) **Quando esiste la possibilità che l'utensile di taglio entri a contatto con fili elettrici nascosti, afferrare gli utensili alimentati elettricamente per mezzo di apposite superfici isolanti:** il contatto con un filo elettrico "attivo" può "attivare" le parti metalliche esposte dell'utensile e provocare scosse elettriche a carico dell'operatore.
- 3) Indossare una maschera antipolvere, nel caso in cui il lavoro da eseguire generi della polvere.
- 4) Tenere presente che questo utensile è sempre nella condizione di funzionamento, dal momento che esso non deve essere collegato ad un presa di corrente.
- 5) Se la punta si inceppa, disattivare immediatamente l'interruttore principale per evitare un sovraccarico che può danneggiare il blocco batteria o il motore. Usare il movimento inverso per allentare le punte inceppate.
- 6) Non usate la leva di Avanti/Indietro quando l'interruttore principale è attivato. Il pacco batteria si scaricherà rapidamente e l'unità potrà essere danneggiata.
- 7) Usare solo un panno morbido asciutto per pulire l'unità. Non usare un panno umido, acqua, benzina o altre sostanze volatili per la pulizia.
- 8) Quando si ripone o si trasporta l'utensile, regolare la leva di Avanti/Indietro nella posizione centrale (blocco interruttore).
- 9) Non sforzare l'utensile tenendo la levetta di controllo della velocità a metà corsa (modo di controllo della velocità) in modo che il motore si fermi. Il circuito di protezione si attiva e può impedire l'operazione di controllo della velocità. In questo caso, rilasciare la levetta di controllo della velocità e pigiarla nuovamente per il funzionamento normale.
- 10) Fare attenzione ad evitare la penetrazione di polvere all'interno del mandrino.
- 11) Non toccare le parti rotanti per evitare lesioni.
- 12) Non continuare ad usare l'utensile per un lungo periodo di tempo. Sospendere l'uso dell'utensile di tanto in tanto per non far aumentare eccessivamente la temperatura del motore.
- 13) Non far cadere l'utensile.
- 14) Non appoggiare l'utensile nel punto in cui il mandrino è abbassato. Quando si abbassa il mandrino, la punta potrebbe staccarsi dal mandrino e cadere, con conseguente rischio di lesioni.

Simbolo	Significato
V	Volt
— — —	Corrente continua
n _o	In assenza di carico
... min ⁻¹	Giri o reciprocazioni al minuto
	Rotazione con martellatura
	Solo rotazione
	Per ridurre il pericolo di lesioni, è necessario leggere e comprendere il manuale di istruzioni.
	Solo per uso interno.

AVVERTIMENTO!

- Usare esclusivamente i pacchi batteria Panasonic progettati per l'uso con questo attrezzo ricaricabile.
- La Panasonic non sarà responsabile per eventuali danni o incidenti causati dall'uso di un pacco batteria riciclato e/o contraffatto.
- Non smaltire il pacco batteria in falò, né esporlo a calore eccessivo.
- Non avvitare chiodi o simili nel pacco batteria, non sottoporlo ad urti, non disassemblarlo, né tentare di modificarlo.
- Impedire che oggetti metallici vengano a contatto con i terminali del pacco batteria.
- Non trasportare, né conservare il pacco batteria nello stesso contenitore di chiodi od oggetti metallici simili.
- Non caricare il pacco batteria in luoghi con alte temperature, come vicino al fuoco o alla luce diretta del sole. In caso contrario, la batteria potrebbe surriscaldarsi, incendiarsi, o esplodere.
- Usare esclusivamente l'apposito caricabatteria per caricare il pacco batteria. In caso contrario, la batteria potrebbe presentare fughe, surriscaldarsi, o esplodere.
- Dopo aver rimosso il pacco batteria dall'attrezzo o dal caricabatteria, rimontare sempre il coperchio del pacco batteria. In caso contrario, i contatti della batteria potrebbero andare in cortocircuito, con conseguente rischio d'incendio.
- Se il pacco batteria risulta deteriorato, sostituirlo con uno nuovo. L'uso prolungato di un pacco batteria danneggiato può generare calore, danni e incendi.

III. MONTAGGIO

⚠ PRECAUZIONE:

L'uso di una punta per perforazione di cemento più grande di quella consigliata potrebbe danneggiare l'utensile.

1. Inserire la punta

- 1-1. Inserire una punta nel foro di montaggio e girarla leggermente per trovare una posizione di ingaggio.
- 1-2. Alla posizione di ingaggio, spingere in dentro la punta il più possibile. Assicurarsi che la punta sia fissata provando a tirarla.

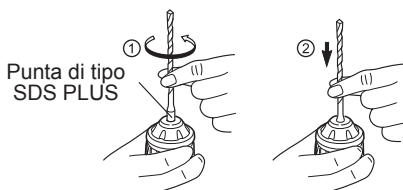

2. Rimuovere la punta

- 2-1. Abbassare il mandrino e tirare la punta.

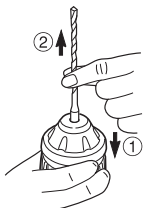

Portabit

Usare l'adattatore (O) e la punta.

1. Rimuovere la punta dall'alloggiamento dell'adattatore portabit sull'unità principale.
2. Tirare il portabit. (1)
3. Inserire la punta. (2)
4. Assicurarsi che la punta sia inserita saldamente tirandola leggermente.
5. Inserire l'adattatore della punta nel foro di montaggio e girare per trovare una posizione di ingaggio.
6. Alla posizione di ingaggio, spingere in dentro la punta quanto è più possibile.
 - Assicurarsi che la punta sia fissata provando a tirarla leggermente.

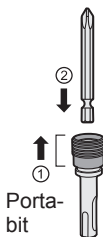

Applicazione o rimozione del pacco batteria

1. Per collegare il pacco batteria:
Installare il pacco batteria, allineandosi con le marcature.
 - Far scorrere il pacco batteria finché non si blocca in posizione.



2. Per rimuovere il pacco batteria:
Tirare il pulsante dalla parte frontale per rilasciare il pacco batterie.

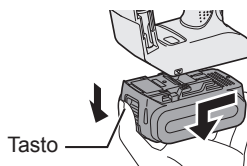

IV. FUNZIONAMENTO

Leva di avanzamento/inversione

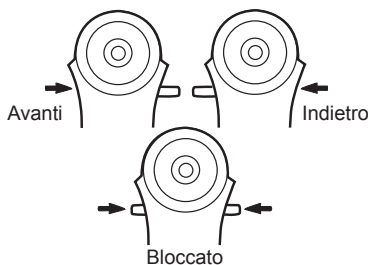

- Accertarsi di regolare la leva al centro per bloccarla dopo l'uso.
- Usare la leva di avanti/indietro dopo che il motore si è fermato completamente.

Leva di commutazione martellatura/perforazione

NOTA: Eseguire il cambiamento di modo dopo che il motore si è fermato completamente.

Posizione della leva di commutazione	Modo attivo	Funzionamento
	Rotazione e percussione	Perforazione di cemento, Perforazione di roccia
	Solo rotazione	Avvitamento viti, Perforazione

Impostazione della coppia della frizione

Regolare la torsione in una delle 5 impostazioni o “” di ingaggio.

PRECAUZIONE:

Collaudare l'impostazione prima di procedere al lavoro effettivo. Impostare la scala su questo simbolo ().

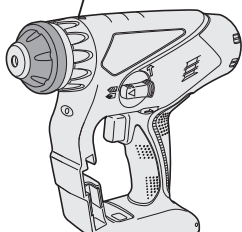

Grilletto di controllo velocità variabile

Per stabilire il centro di un foro, tirare la levetta di comando leggermente per iniziare la rotazione del trapano lentamente.

Più si tira il grilletto di controllo della velocità e più alta sarà la velocità.

PRECAUZIONE:

Quando si tira la levetta per avviare il prodotto, possono trascorrere alcuni istanti prima che la rotazione inizi. Ciò, tuttavia, non è un malfunzionamento.

- L'intervallo di tempo è dovuto al fatto che il circuito del prodotto si avvia quando la leva viene tirata per la prima volta dopo che è stato inserito un pacco batteria nuovo o dopo che il prodotto non è stato utilizzato per almeno 1 minuto (o 5 minuti se la luce LED è accesa). Dalla seconda volta in poi, la rotazione si avvierà senza intervalli.

Pannello di controllo



(1) Luce LED

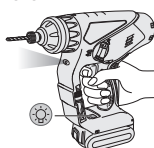

Prima di usare la luce LED, tirare sempre l'interruttore di alimentazione una volta. Premere il tasto  luce LED accesa.

La luce illumina grazie ad un consumo minimo e non influenza negativamente la prestazione dell'avvitatore, né la capacità della batteria.

PRECAUZIONE:

- La luce LED incorporata è stata realizzata per l'illuminazione temporanea di un'area di lavoro ridotta.
- Non utilizzarla in sostituzione di una luce normale: la luminosità sarà insufficiente.
- Il LED si spegne quando l'attrezzo non viene usato per 5 minuti di seguito.

Precauzione: NON FISSARE DIRETTAMENTE IL RAGGIO

L'utilizzo di comandi, regolazioni e l'attuazione di istruzioni diversi da quelli qui riportati potrebbero provocare un'esposizione pericolosa alle radiazioni.

(2) Spia avvertenza surriscaldamento



Spenta
(funzionamento normale)

Acceso:
(surriscaldamento motore)

Lampeggiante:
(surriscaldamento batteria)

Indica che il funzionamento è stato interrotto a causa del surriscaldamento della batteria.

Per proteggere il motore o la batteria, tenere presente quanto segue nell'esecuzione del lavoro.

- Se il motore o la batteria si surriscaldano verrà attivata la funzione di protezione, che comporta l'arresto del motore o della batteria. Quando questa funzione è attiva, sul pannello di controllo lampeggia la spia di avvertenza da surriscaldamento.
- Se si attiva la protezione da surriscaldamento, lasciare raffreddare completamente l'utensile (per almeno 30 minuti). Quando la spia di avvertenza da surriscaldamento si spegne, l'utensile sarà pronto per l'uso.
- Evitare un uso dell'utensile che porti all'attivazione ripetuta della protezione da surriscaldamento.
- Se l'utensile viene utilizzato in modo continuato in condizioni di intenso lavoro o di temperature elevate (ad esempio in estate), la funzione di protezione da surriscaldamento potrebbe attivarsi di frequente.
- Se l'utensile viene utilizzato in condizioni di temperature molto basse (ad esempio in inverno) o viene utilizzato con intervalli frequenti, la funzione di protezione da surriscaldamento potrebbe non attivarsi.
- Le prestazioni del modello EY9L42 diminuiscono notevolmente a temperature pari e al di sotto di 10°C a causa delle condizioni operative e altri fattori.
- La temperatura ambientale si deve aggirare tra 0°C (32 °F) e 40°C (104°F). Se il pacco batteria è usato quando la temperatura è al di sotto di 0°C (32°F), lo strumento smetterà di funzionare correttamente.
- Utilizzare il caricabatteria a temperature comprese fra 0°C e 40°C, e ricaricare la batteria ad una temperatura simile a quella della batteria stessa. (La differenza di temperatura fra la batteria e il luogo di ricarica non deve superare i 15°C.)

(3) Spia avvertenza batteria scarica

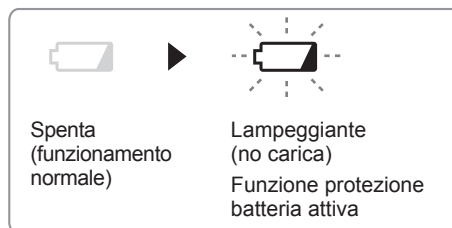

Lo scaricarsi eccessivo (totale) delle batterie a ioni diminuisce drasticamente la loro autonomia. L'avvitatore è dotato di una funzione di protezione della batteria realizzata per evitare lo scaricarsi eccessivo del pacco batteria.

- La funzione di protezione della batteria si attiva immediatamente prima che la batteria perda la carica, così da far lampeggiare la spia di avvertenza batteria scarica.
- Se si nota la spia di avvertenza batteria scarica, caricare immediatamente il pacco batteria.
- Se la carica residua della batteria è molto ridotta, il prodotto potrebbe smettere di funzionare senza che la spia di avvertenza che segnala la riduzione della carica lampeggi. Ciò indica che l'alimentazione è insufficiente e che il pacco batteria deve essere caricato prima di continuare l'uso.
- Se il prodotto viene sottoposto a improvviso sforzo con conseguente blocco del motore, il sensore che previene l'eccessiva scarica potrebbe attivarsi e la spia di avvertenza che segnala la riduzione della carica potrebbe lampeggiare. La spia smetterà di lampeggiare quando la causa del blocco del motore sarà stata risolta e il ciclo riattivato.

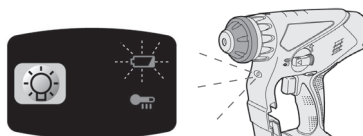

- La funzione di protezione della batteria può attivarsi quando il motore risulta improvvisamente sottoposto a sforzo, anche se la batteria è

ancora carica. In questo caso, lampeggeranno sia la spia di avvertenza che segnala la riduzione della carica sia la luce LED. (EY78A1)

- Se la spia di avvertenza che segnala la riduzione della carica della batteria e la luce LED lampeggiano, esercitare meno pressione sul trapano o, se si utilizza un trapano avvitatore, impostare il selettore su una velocità inferiore. (EY78A1)

Montare la cinghia da spalla

PRECAUZIONE:

- Montare la cinghia da spalla saldamente sull'unità principale dell' utensile e controllare la lunghezza della cinghia prima dell'uso.
- Controllare la condizione della cinghia e non usarla se è tagliata o rotta, ecc.
Se non è installata correttamente quando viene usata ci può essere il pericolo di infortuni o danni.
- Indossarla stabilmente sulla spalla. Se sovesse cadere ci può essere il pericolo di infortuni o danni.

1. Fare passare la cinghia attraverso gli occhielli. (①)
2. Fare passare la cinghia attraverso le fibbie e regolare la lunghezza. (②)

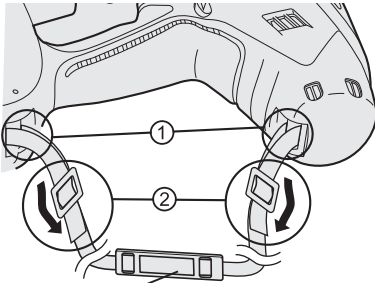

Cuscinetto spalla

- La cinghia da spalla può essere regolata a seconda della persona che la utilizza.
- Regolare il cuscinetto poggia spalla.
- Tirare la cinghia da spalla per essere sicuri che sia saldamente fissata all'unità principale dell' utensile.

Coppa di raccoglimento della polvere (EY9X005E) (Disponibile come accessorio opzionale)

- * Le punte da trapano con un diametro superiore a 20 mm non possono essere inserite attraverso la coppa di raccoglimento della polvere.
- * Usate l'utensile unicamente per tagliare cemento, malta ed altri materiali di ceramica. Se viene usato per tagliare materiali metallici, la coppa di raccoglimento della polvere potrebbe essere danneggiata dal calore delle schegge di metallo.
- * Non utilizzare lo strumento con punte del trapano di lunghezza inferiore a 130 mm.

1. Installate la punta del trapano.
2. Passare la punta del trapano attraverso A e fissate la coppa al punto B facendola corrispondere alla forma dell'impugnatura frizione.

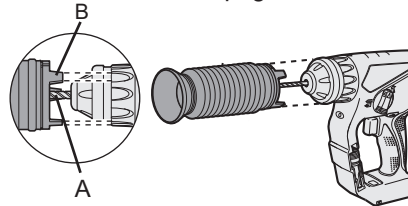

Operazione

Mantenete la coppa di raccoglimento della polvere in stretto contatto con la superficie del muro durante l'operazione.

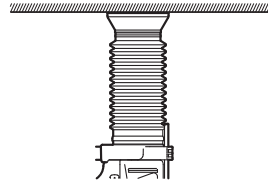

Rimozione

Afferrate la base della coppa di raccoglimento della polvere per la rimozione.

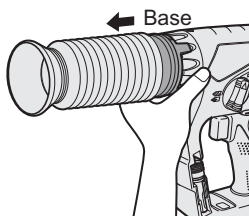

Rimuovere dopo aver eliminato completamente la polvere dalla tasca raccogli-polvere.

Immagazzinamento

Non immagazzinate la coppa di raccoglimento della polvere in una posizione di schiacciamento. Se rimane in questo stato, potrebbe essere impossibile farla ritornare nella forma originale.

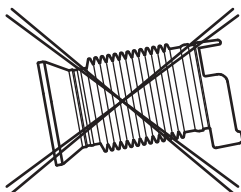

[Pacco batteria]

Per un uso corretto del pacco batteria

- Per una conservazione ottimale della batteria, riporre il pacco batteria agli ioni di litio dopo l'uso senza ricaricarlo.
- Quando il pacco batteria viene caricato, assicurarsi che i terminali sul caricabatteria siano privi di sostanze estranee, quali polvere, acqua, ecc. Pulire i terminali prima di caricare il pacco batteria, qualora vengano trovate sostanze estranee sui terminali. La durata dei terminali del pacco batteria può essere influenzata da sostanze estranee, quali polvere, acqua, ecc. durante il funzionamento.
- Quando il pacco batteria non viene usato, tenerlo lontano da altri oggetti metallici come: clip, monetine, chiavi, chiodi, viti o altri piccoli oggetti metallici che potrebbero creare un collegamento da un terminale all'altro.

Cortocircuitare i terminali del pacco batteria potrebbe causare scintille, ustioni oppure un incendio.

- Quando si usa il pacco batteria, assicurarsi che il luogo di lavoro sia ben ventilato.
- Quando si rimuove il pacco batteria dall'alloggiamento principale dell'utensile, riposizionare immediatamente il coperchio del pacco batteria, onde evitare che polvere e sporizia contaminino i terminali della batteria e causino un cortocircuito.

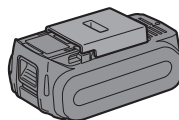

Durata del pacco batteria

Le batterie ricaricabili posseggono una durata limitata. Se il tempo di funzionamento diventa estremamente breve dopo la ricarica, sostituire il pacco batteria con uno nuovo.

Riciclo batteria

ATTENZIONE:

Per ragioni relative alla protezione dell'ambiente e al riciclaggio dei materiali, assicurarsi che lo smaltimento del prodotto avvenga in un luogo ufficialmente preposto a tale fine (ammesso che esista nell'area dell'utente).

[Caricabatterie]

Ricarica

PRECAUZIONE

- Qualora la temperatura del pacco batteria scendesse all'incirca al di sotto dei -10°C (14°F), la ricarica s'interrompe automaticamente per impedire la degradazione della batteria.
- La temperatura ambientale si deve aggirare tra 0°C (32°F) e 40°C (104°F). Se il pacco batteria è usato quando la temperatura è al di sotto di 0°C (32°F), lo strumento smetterà di funzionare correttamente.

- Utilizzare il caricabatteria a temperature comprese fra 0°C e 40°C, e ricaricare la batteria ad una temperatura simile a quella della batteria stessa. (La differenza di temperatura fra la batteria e il luogo di ricarica non deve superare i 15°C.)
- Per caricare un pacco batteria freddo (al di sotto di 0°C (32°F)) in un luogo caldo, lasciare il pacco batteria nel locale per oltre un'ora per permettere allo stesso di raggiungere la temperatura ambiente.
- Lasciate raffreddare il caricatore quando caricate più di due pacchi batterie consecutivamente.
- Non infilate le dita nel foro di contatto per tenere in mano il caricabatterie o altro scopo.

PRECAUZIONE:

Onde evitare il rischio d'incendio o il danneggiamento del caricabatteria:

- Non usate l'energia fornita da un generatore a motore.
- Non coprite le prese d'aria di caricabatteria e pacco batteria.
- Scollegare il caricabatteria se non in uso.

Pacco batteria Li-ion

NOTA:

Al momento dell'acquisto, il pacco batteria non è carico. Assicurarsi di caricare la batteria prima dell'uso.

Caricabatteria

1. Collegare il caricatore alla presa di corrente.
2. Inserire saldamente il pacco batteria nel caricabatteria.
 1. Allineare le marcature e collocare la batteria nel raccordo del caricatore.
 2. Far scorrere nella direzione indicata dalla freccia.

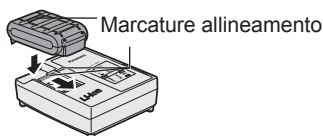

3. Durante la ricarica, la spia di carica si accende.

Quando la ricarica è stata completata, un interruttore elettronico interno scatta automaticamente per evitare la sovraccarica.

- La ricarica non avviene se il pacco batteria è caldo (per esempio, subito dopo l'uso per un lavoro pesante). La spia di standby arancione lampeggia mentre la batteria si sta raffreddando. La ricarica comincia poi automaticamente.

4. La spia di carica (verde) lampeggia lentamente quando la batteria è carica per l'80% circa.
5. A ricarica completata, la spia verde si spegne.
6. Qualora la temperatura del pacco batteria raggiunga gli 0°C o meno, il tempo di ricarica è maggiore rispetto al tempo di ricarica normale. Anche a batteria completamente carica, l'utensile dispone di circa il 50% dell'energia di cui dispone una batteria carica alla temperatura di esercizio normale.
7. Se la spia di carica (verde) non si spegne, rivolgersi a un rivenditore autorizzato.
8. Se un pacco batteria completamente ricaricato viene inserito di nuovo nel caricabatteria, la spia di carica si illumina. Dopo alcuni minuti, la spia di carica verde si spegnerà.

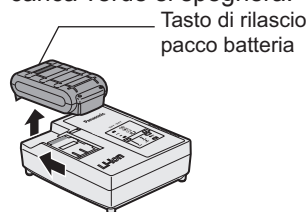

9. Rimuovere il pacco batteria tenendo il pulsante di rilascio sollevato.

SEGNALI SPIE

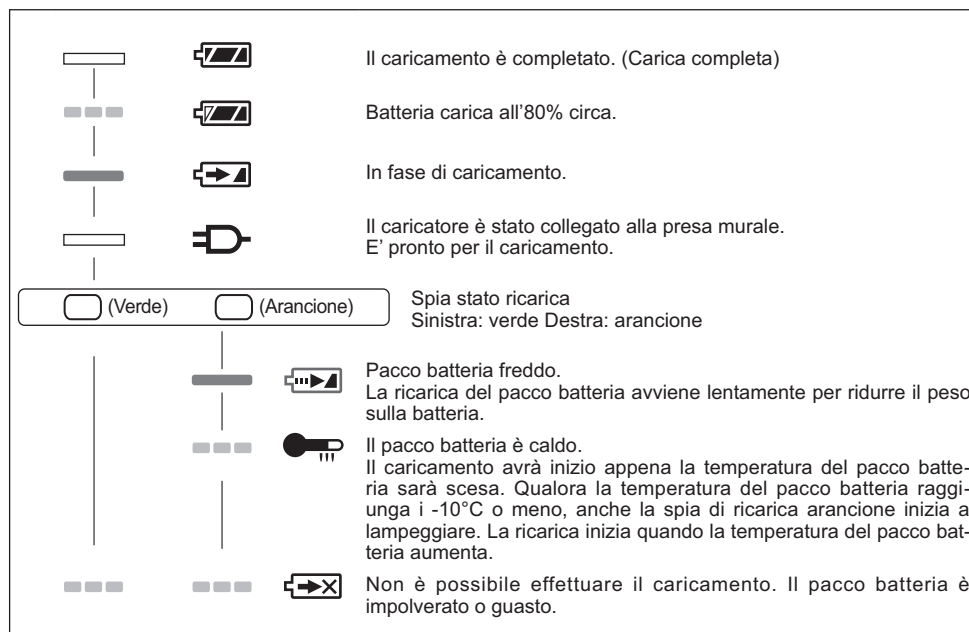

 Spenta

 Accesa

 Lampeggia

Informazioni per gli utenti sulla raccolta e l'eliminazione di vecchie apparecchiature e batterie usate



Questi simboli sui prodotti, sull'imballaggio, e/o sulle documentazioni o manuali accompagnanti i prodotti indicano che i prodotti elettrici, elettronici e le batterie usate non devono essere buttati nei rifiuti domestici generici.



Per un trattamento adeguato, recupero e riciclaggio di vecchi prodotti e batterie usate, vi preghiamo di portarli negli appositi punti di raccolta, secondo la legislazione vigente nel vostro Paese e le Direttive 2002/96/EC e 2006/66/EC.



Smaltendo correttamente questi prodotti e le batterie, contribuirete a salvare importanti risorse e ad evitare i potenziali effetti negativi sulla salute umana e sull'ambiente che altrimenti potrebbero verificarsi in seguito ad un trattamento inappropriato dei rifiuti.

Per ulteriori informazioni sulla raccolta e sul riciclaggio di vecchi prodotti e batterie, vi preghiamo di contattare il vostro comune, i vostri operatori per lo smaltimento dei rifiuti o il punto vendita dove avete acquistato gli articoli.

Sono previste e potrebbero essere applicate sanzioni qualora questi rifiuti non siano stati smaltiti in modo corretto ed in accordo con la legislazione nazionale.

Per utenti commerciali nell'Unione Europea

Se desiderate eliminare apparecchiature elettriche ed elettroniche, vi preghiamo di contattare il vostro commerciante od il fornitore per maggiori informazioni.

[Informazioni sullo smaltimento rifiuti in altri Paesi fuori dall'Unione Europea]

Questi simboli sono validi solo all'interno dell'Unione Europea. Se desiderate smaltire questi articoli, vi preghiamo di contattare le autorità locali od il rivenditore ed informarvi sulle modalità per un corretto smaltimento.

Nota per il simbolo delle batterie (esempio con simbolo chimico riportato sotto il simbolo principale):

Questo simbolo può essere usato in combinazione con un simbolo chimico; in questo caso è conforme ai requisiti indicati dalla Direttiva per il prodotto chimico in questione.

V. MANUTENZIONE

- Usare solo un panno morbido asciutto per pulire l'unità. Non usare un panno umido, acqueragia, benzina o altre sostanze volatili per la pulizia.
- Qualora l'interno del prodotto o del pacco batteria si bagni, togliere immediatamente l'acqua e fare asciugare il prima possibile. Rimuovere accuratamente la polvere e le limature di ferro accumulate nel prodotto. Se il prodotto presenta problemi di funzionamento, rivolgersi a un negozio di riparazioni.

VI. ACCESSORI

⚠ PRECAUZIONE:

Per prevenire il rischio di infortuni, utilizzare accessori o parti in dotazione solo per l'uso stabilito.

Portabit (incluso)

•EY9HX403E

Mandrino per trapani (Accessorio opzionale)

•EY9HX400E

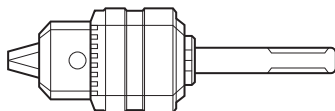

Utilizzare con una punta per trapanatura di legno o metallo con codolo di diametro compreso fra 1,5 e 13 mm.

Non usare il mandrino per trapanatura nel modo "Rotazione con martellatura" (). L'uso nel modo "Rotazione con martellatura" può provocare la rottura del mandrino o della punta e comportare lesioni.

Mandrino per martello (Accessorio opzionale)

•EY9HX401E

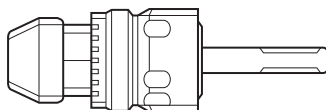

Utilizzare con una punta per la trapanatura di cemento, legno o metallo con codolo dritto di diametro compreso fra 2,5 e 13 mm.

Non usare il mandrino per martellatura con punta per la trapanatura di legno o metallo nel modo "Rotazione con martellatura" (). L'uso nel modo "Rotazione con martellatura" può provocare la rottura della punta e comportare lesioni.

Per ulteriori informazioni riguardo a questi accessori, rivolgersi al più vicino centro di assistenza tecnica.

VII. CONSIGLI PER L'USO

1. Se non viene applicata una forza sufficiente di spinta verso il basso sulla punta, l'utensile non potrà percuotere in modalità di martellatura. Si tratta di una misura per evitare l'attivazione della modalità di martellatura senza carico. Premere verso il basso con maggiore forza sulla punta, così da attivare l'utensile e la relativa percussione.
Durante il lavoro, assicurarsi sempre di premere verso il basso con forza sufficiente.
2. In inverno, o in altre situazioni in cui la temperatura dell'apparecchio è bassa (5 °C od inferiore), in un primo momento, la percussione in modalità di martellatura potrebbe rivelarsi più scarsa rispetto al livello normale.
Questo fenomeno è causato dalla solidificazione del grasso alle basse temperature, con conseguente aumento della frizione.
In tal caso, attivare la modalità di martellatura senza carico per circa 30 secondi; ripetere per 3 volte. In tal modo, sarà possibile ripristinare la forza di percussione.



VIII. SPECIFICAZIONI

UNITÀ PRINCIPALE

Modello		EY7840	EY78A1	
Voltaggio del motore		CC 14,4 V	CC 14,4 V	CC 18 V
Diametro massimo di trapanatura	Cemento	ϕ 16,5 mm Per un lavoro che può essere completato con un pacco batteria (ϕ 12,5 mm - 16,5 mm)		
	Acciaio	ϕ 13 mm		
	Legno	ϕ 18 mm		
Velocità a vuoto (giri al minuto)		0~1000 rpm		0~1250 rpm
Numero di colpi al minuto (BPM)		3800 bpm	3800 bpm	4750 bpm
Peso (con il pacco batteria: EY9L44)		2,45 kg	2,45 kg	-
Peso (con il pacco batteria: EY9L45)		2,45 kg	2,45 kg	-
Peso (con il pacco batteria: EY9L50)		-	-	2,6 Kg
Peso (con il pacco batteria: EY9L51)		-	-	2,6 Kg
Lunghezza totale		249 mm		
Rumore, Vibrazioni		Vedere il foglio accluso		

TABELLA GUIDA

- Selezionare la torsione per serrare le viti con la leva di frizione.
 - Guida per la selezione della torsione
- A seconda del lavoro, sono possibile regolazioni in 5 livelli di circa 1 N•m (10 kgf-cm) aumenti.

	Regolazione	Torsione	Guida a seconda del materiale			
			Cemento		Blocchetto	
			(A)	(B)	(A)	(B)
Serrare le viti 	1	Circa 1,5 N•m (15 kgf-cm)			●	
	2	Circa 2,5 N•m (25 kgf-cm)			●	
	3	Circa 3,4 N•m (35 kgf-cm)	●	●		●
	4	Circa 4,4 N•m (45 kgf-cm)	●	●		●
	5	Circa 5,4 N•m (55 kgf-cm)		●		
Fori di perforazione 	(Marchio del trapano)	Circa 14,4 V: 12,5 N•m (127 kgf-cm) 18 V: 13,5 N•m (138 kgf-cm)	Fare fori in legno e metallo			

(A) Per serrare le viti nella plastica d'ancoraggio che richiede un foro iniziale nel cemento da 6,0 mm.

(B) Per serrare direttamente le viti nel cemento (come topcon) con un foro iniziale da 3,5 mm.

NOTA: Questa è solo una guida sommaria. La torsione richiesta varia a seconda della forma, del materiale e dall'applicazione delle viti.
Impostarla a seconda dell'ambiente di lavoro.

PACCO BATTERIA

Modello	EY9L41	EY9L42	EY9L44	EY9L45	EY9L50	EY9L51
Accumulatore	Batteria Li-ion					
Tensione batteria	CC 14,4 V (3,6 V x 4 celle)		CC 14,4 V (3,6 V x 8 celle)		CC 18 V (3,6 V x 10 celle)	

CARICABATTERIA

Modello	EY0L81					
Valori	Vedere la targhetta dei valori sul fondo del caricabatteria					
Peso	0,93 kg					
Tempo di caricamento	EY9L41	EY9L42	EY9L44	EY9L45	EY9L50	EY9L51
	Utilizzabile: 45 min	Utilizzabile: 30 min	Utilizzabile: 50 min	Utilizzabile: 65 min	Utilizzabile: 50 min	Utilizzabile: 65 min
	Completa: 60 min	Completa: 35 min	Completa: 65 minutes	Completa: 80 minutes	Completa: 65 minutes	Completa: 80 minutes

Modello	EY0L82					
Valori	Vedere la targhetta dei valori sul fondo del caricabatteria					
Peso	0,93 kg					
Tempo di caricamento	EY9L41	EY9L42	EY9L44	EY9L45	EY9L50	EY9L51
	Utilizzabile: 35 min	Utilizzabile: 30 min	Utilizzabile: 40 min	Utilizzabile: 50 min	Utilizzabile: 40 min	Utilizzabile: 55 min
	Completa: 50 min	Completa: 35 min	Completa: 55 min	Completa: 60 min	Completa: 55 min	Completa: 70 min

NOTA: Questa tabella può includere dei modelli non disponibili nella propria area.
Fare riferimento al catalogo generale più recente.

NOTA: Per il nome e l'indirizzo del rivenditore, consultare la scheda di garanzia acclusa.

Originele gebruiksaanwijzing: Engels
Vertaling van de originele gebruiksaanwijzing: Andere talen





I. TOEPASSING

Dit gereedschap is een klopboormachine voor het boren in beton. Daarnaast is de boormachine uitgerust met de stand "Normaal boren" zonder de klopboorfunctie. Deze stand is geschikt voor geschikt voor het boren en schroeven vastdraaien.

Lees voor gebruik de "Veiligheidsinstructies" en onderstaande aanwijzingen.

II. AANVULLENDE VEILIGHEIDS- VOORSCHRIFTEN

- 1) **Draag gehoorbescherming.** Blootstelling aan geluid kan leiden tot gehoorbeschadiging.
Gebruik de extra handgreep (steungreep) die bij het gereedschap wordt geleverd. Wanneer u de controle over het gereedschap verliest, kan er letsel ontstaan.
- 2) **Houd elektrisch gereedschap vast aan de daarvoor bestemde geïsoleerde grepen als het snijgereedschap in contact kan komen met verborgen bedrading.** Als het gereedschap in contact komt met bedrading waar stroom op staat, kan de gebruiker via de metalen delen van het gereedschap een elektrische schok krijgen.
- 3) Draag altijd een stofmasker als er bij het werk stof vrijkomt.
- 4) Let erop dat dit een draadloos gereedschap is dat dus altijd bedrijfsklaar kan zijn doordat het geen netsnoer heeft voor aansluiting op een stopcontact.
- 5) Als de boorkop vastloopt, schakel de machine dan onmiddellijk uit om een overbelasting te voorkomen, hetgeen de akku of motor ernstig kan beschadigen. Bevrijd vastgelopen boorstukken door de draairichting van de boorkop om te keren.
- 6) Bedien de voorwaarts/achterwaarts-hendel NIET wanneer de hoofdschakelaar aan staat. De accu wordt anders snel ontladen en er kunnen beschadigingen aan het gereedschap worden veroorzaakt.
- 7) Gebruik een droge, zachte doek voor het schoonmaken van de machine. Gebruik hiervoor geen vochtige doek, thinner, benzine of andere vluchtige stof.
- 8) Zet de voorwaarts/achterwaarts-hendel in de middenstand (schakelaarblokkering) voordat u het gereedschap opbergt of meeneemt.
- 9) Belast de machine niet overmatig door de snelheidsregeltrekker half (snelheidsregelstand) ingedrukt te houden zodat de motor stopt. Het beschermcircuit zal activeren en zal mogelijk de snelheidsregeling in de weg staan. Mocht dit voorkomen, laat de trekkerknop dan los en druk de knop opnieuw in totdat de bediening weer normaal is.
- 10) Pas op dat er geen stof in de boorkop terecht komt.
- 11) Om verwondingen te voorkomen, tijdens gebruik niet aan draaiende onderdelen komen.
- 12) Gebruik de machine niet langere tijd aaneen. Stop het gebruik van tijd tot tijd om te voorkomen dat de temperatuur te hoog oploopt.
- 13) Laat de boormachine niet vallen.
- 14) Plaats het gereedschap niet op het gedeelte waar de boorkop kan worden ingedrukt. De bit kan loslaten van de boorkop en kan uit de boormachine vallen als de boorkop wordt ingedrukt. Hierdoor kan letsel ontstaan.

Symbol	Betekenis
V	Volt
---	Gelijkstroom
n ₀	Onbelast
... min ⁻¹	Omwentelingen of toeren per minuut
	Klopboeren
	Normaal boren
	Om het risico van letsel te verminderen, dient de gebruiker de gebruiksaanwijzing te lezen en ter kennis te nemen.
	Alleen voor gebruik binnenshuis.

WAARSCHUWING!

- Gebruik enkel Panasonic accu's die bestemd zijn voor gebruik met dit oplaadbare gereedschap.
- Panasonic kan niet aansprakelijk worden gesteld voor beschadigingen of ongelukken veroorzaakt door het gebruik van een gerecyclede accu of een namaak-accu.
- Gooi de accu nooit in vuur of stel deze ook niet aan overmatige hitte bloot.
- Sla geen nagels en dergelijke in de accu en stel deze ook niet bloot aan schokken. Probeer de accu ook niet te demonteren of er wijzigingen in aan te brengen.
- Zorg dat de accupolen niet in contact komen met metalen voorwerpen.
- Berg de accu niet in dezelfde doos op waarin nagels of andere metalen voorwerpen zijn.
- Laad de accu niet op een plaats met hoge temperaturen op, zoals in de buurt van een vuur of in direct zonlicht. De accu kan oververhit worden, in brand vliegen of exploderen.
- Gebruik uitsluitend de voorgeschreven acculader voor het opladen van de accu. De accu zou anders kunnen gaan lekken, oververhit worden of exploderen.
- Bevestig altijd het accudeksel nadat u de accu van het gereedschap of de acculader hebt losgemaakt. Het is anders mogelijk dat de accupolen kortgesloten worden met mogelijk brand tot gevolg.
- Wanneer de accu versleten is, moet deze door een nieuwe worden vervangen.
Als u een versleten of beschadigde accu blijft gebruiken, kan dit resulteren in hitte-ontwikkeling, ontbranding of barsten van de accu.

III. MONTAGE

⚠OPGELET:

Gebruik van een betonboorbit die groter is dan de aanbevolen maat kan resulteren in beschadiging van het gereedschap.

1. Insteken van de bit

1-1. Steek een bit in het montagegat en draai de bit een klein stukje om de vergrendelingspositie te bepalen.

1-2. Bij de vergrendelingspositie drukt u de bit zover mogelijk naar binnen. Controleer of de bit vastzit door eraan te trekken.

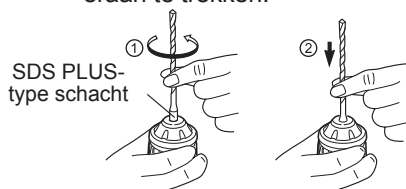

2. Verwijderen van de bit

2-1. Druk de boorkop in en trek aan de bit.

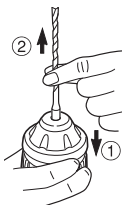

Bitadapter

Gebruik een bitadapter (O) en een bit.

1. Verwijder de bitadapter uit de bitadapterhouder op het gereedschap.
2. Trek aan de bithouder. (1)
3. Steek de bit (2) naar binnen.
4. Controleer of de bit stevig naar binnen is gestoken door er lichtjes aan te trekken.
5. Steek de bitadapter in het montagegat en draai eraan tot een aangrijpingspositie is bereikt.
6. Druk de bitadapter bij de aangrijpingspositie zo ver mogelijk naar

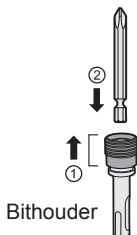

binnen.

- Trek lichtjes aan de bitadapter om te kijken of deze niet beweegt.

Bevestigen en verwijderen van de accu

1. Bevestigen van de accu:

Zet de uitlijntekens tegenover elkaar en bevestig de accu.

- Schuif de accu op het gereedschap totdat deze op de plaats vastklikt.

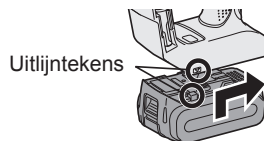

2. Verwijderen van de accu:

Trek aan de knop van voren af om de batterij vrij te geven.

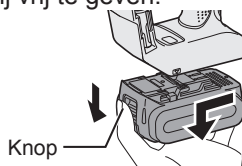

IV. BEDIENING

Links/rechts schakelaar

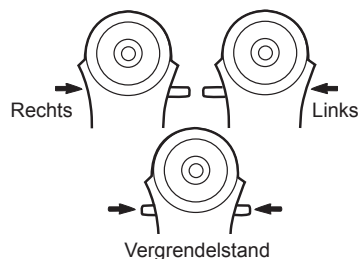



- Zet de hendel na gebruik in de middenstand om de boorkop te vergrendelen.
- Verzet de links/rechts schakelaar nadat de motor volledig tot stilstand is gekomen.

Keuzeschakelaar normaal boren/ hamerboren

OPMERKING:

Wijzig de functie nadat de motor volledig tot stilstand is gekomen.

Positie van de keuzeschakelaar	Actiemodus	Toepassing
	Draaien met hameren	Boren in beton, Boren in baksteen
	Alleen draaien	Schroeven vastdraaien, Boren

Voor het instellen van het aantrekkoppel

Zet het draaimoment op een van de 5 koppelingsinstellingen of in de "1" stand.

OPGELET:

Controleer de instelling alvorens de klus uit voeren.

Zet de schaal tegenover deze markering (\triangleleft).

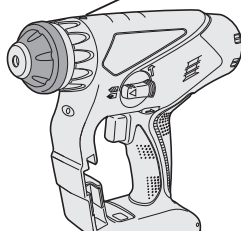

Startschakelaar variabele snelheid

Druk de snelheidsschakelaar bij het begin van het boren eerst licht in zodat u precies het punt waar u wilt boren kunt bepalen.

Hoe dieper de snelheidsschakelaar wordt ingedrukt, hoe sneller de machine zal draaien.

OPGELET :

Wanneer u het apparaat gebruikt door de trekker over te halen kan er mogelijk een opstarttijd zijn voordat de draaiing begint. Dit is geen signaal dat op een defect wijst.

- Deze opstarttijd ontstaat wanneer de trekker voor de eerste keer wordt overgehaald na het installeren van een nieuw accupack of wanneer het apparaat minstens 1 minuut (of minstens 5 minuten wanneer het LED-lampje aan is) niet gebruikt is. De draaiing begint zonder opstarttijd tijdens het tweede en het daaropvolgende gebruik.

Bedieningspaneel



(1) LED-lampje

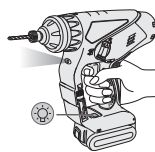

Trek altijd een keer aan de hoofdschakelaar voordat u het LED-lampje gebruikt.

Druk op  om het LED-lampje in en uit te schakelen.

Het lampje verbruikt erg weinig stroom en zal de prestatie van het gereedschap en de capaciteit van de accu bijna niet beïnvloeden.

OPGELET:

- Het ingebouwde LED-lampje is slechts bedoeld om het werkgebied kortstondig te verlichten.
- Gebruik het lampje niet als vervanging voor een normale zaklantaarn, want het licht is niet sterk genoeg.
- Het LED-lampje gaat automatisch uit wanneer het gereedschap langer dan 5 minuten niet wordt gebruikt.

Opgelet : KIJK NIET RECHTSTREEKS IN DE LICHTSTRAAL.

Het gebruik van bedieningsorganen, het maken van afstellingen of het uitvoeren van procedures die niet in deze handleiding staan beschreven, kan leiden tot blootstelling aan gevaarlijke straling.

(2) Oververhitting waarschuwingslampje

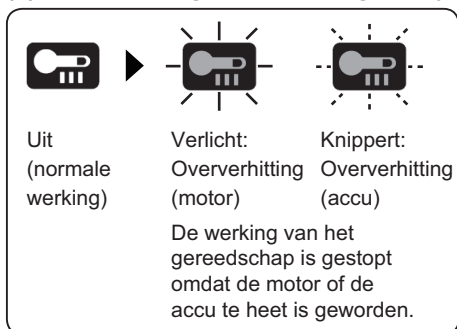

Let bij het gebruik van het gereedschap op deze wijze op het volgende om de motor en de accu te beschermen.

- Als de motor of de accu oververhit raakt, wordt de beveiligingsfunctie geactiveerd en zal de motor of de accu stoppen met werken. Het oververhitting-waarschuwingslampje op het bedieningspaneel brandt of knippert wanneer deze beveiligingsfunctie is geactiveerd.
- Wanneer de oververhitting-beveiligingsfunctie is geactiveerd, moet u het gereedschap goed laten afkoelen (minstens 30 minuten). Het gereedschap kan weer gebruikt worden wanneer het oververhitting-waarschuwingslampje uitgaat.
- Zorg ervoor dat u het gereedschap niet zodanig gebruikt dat de oververhitting-beveiligingsfunctie veelvuldig in werking treedt.
- Als het gereedschap continu wordt gebruikt onder omstandigheden met hoge belasting of bij hoge omgevingstemperaturen (zoals in de zomer), bestaat de kans dat de oververhitting-beveiligingsfunctie veelvuldig in werking treedt.
- Als het gereedschap wordt gebruikt bij lage omgevingstemperaturen (zoals in de winter) of als deze tijdens gebruik veelvuldig wordt stopgezet, bestaat de kans dat de oververhitting-beveiligingsfunctie niet in werking treedt.

- De prestatie van de EY9L42 is aanzienlijk minder bij temperaturen lager dan 10°C als gevolg van de gewijzigde werkomstandigheden en andere factoren.
- De optimale omgevingstemperatuur is tussen 0°C (32°F) en 40°C (104°F). Als de accu wordt gebruikt terwijl de temperatuur van de accu lager is dan 0°C (32°F), kan het voorkomen dat het elektrisch gereedschap niet goed functioneert.
- Gebruik de lader bij een temperatuur tussen de 0°C en de 40°C en laad de accu op bij een temperatuur die vergelijkbaar is met de temperatuur van de accu zelf. (Er mag niet meer dan 15°C verschil zijn tussen de temperatuur van de accu en de temperatuur van de oplaadlocatie.)

(3) Waarschuwingslampje voor lage accuspanning

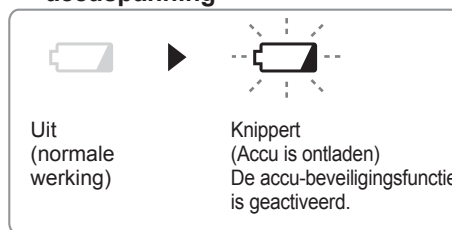

Buitensporige (volledige) ontlading van een Li-ion accu heeft een zeer nadelige invloed op de levensduur van de accu. Het gereedschap is uitgerust met een accu-beveiligingsfunctie om buitensporige ontlading van de accu te voorkomen.

- De accu-beveiligingsfunctie wordt geactiveerd meteen voordat de accu ontladen is en zorgt ervoor dat het waarschuwingslampje voor lage accuspanning begint te knippen.
- Als u ziet dat het waarschuwingslampje voor lage accuspanning knippert, moet u de accu meteen opladen.
- Als u het gebruik begint met een accu die niet voldoende is opgeladen, dan kan het zijn dat het apparaat ineens stopt met werken zonder dat het 'accu bijna leeg'-waarschuwingslampje eerst flinkt. Dit is een teken dat er

te weinig accuvermogen is en dat het accupack voor verder gebruik zal moeten worden opgeladen.

- Als er plotseling te veel vermogen wordt gevegd van het apparaat kan de motor vergrendelen, de beveiligingssensor tegen overontlading is mogelijk ingeschakeld en het 'accu bijna leeg'-waarschuwinglampje kan flikkeren. Het lampje zal ophouden met flikkeren wanneer u de oorzaak van de motorvergrendeling oplost en het apparaat opnieuw start.

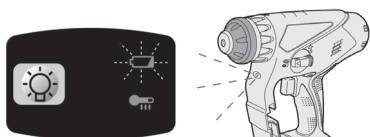

- De accubeveiligingsfunctie kan geactiveerd worden wanneer er ineens een hoge belasting op de motor wordt uitgeoefend, zelfs wanneer de accu voldoende blijft opgeladen. In dit geval zullen zowel het 'accu bijna leeg'-waarschuwinglampje als het LED-lampje flikkeren. (EY78A1)
- Als zowel het 'accu bijna leeg'-waarschuwinglampje als het LED-lampje flikkeren, verminder dan de druk waarmee u op de schroevendraaier duwt. Als u een schroefboormachine gebruikt, schakel de snelheid dan over naar een lagere instelling. (EY78A1)

De schouderriem bevestigen

OPGELET:

- Bevestig de schouderriem stevig aan de hoofdbehuizing van het gereedschap en controleer de lengte van de riem voordat u deze gebruikt.
- Controleer de toestand van de riem en gebruik de riem niet als deze gescheurd, gerafeld enz. is. Als het gereedschap gebruikt wordt terwijl de riem verkeerd bevestigd is, bestaat er kans op lichamelijk letsel of beschadiging van het gereedschap.
- Draag de schouderriem stevig om de schouder.

Als het gereedschap per ongeluk valt, bestaat er kans op lichamelijk letsel of beschadiging van het gereedschap.

1. Steek de riem door de riemhouders. (①)
2. Steek de riem door de gespen en stel de lengte af. (②)

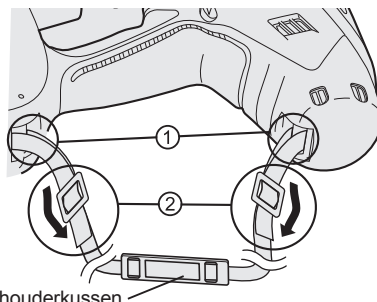

Schouderkussen

- Het schouderkussen kan verschoven worden totdat dit comfortabel zit.
- Zorg dat het schouderkussen op de schouder rust.
- Trek aan de schouderriem om te controleren of deze stevig aan de hoofdbehuizing van het gereedschap is bevestigd.

Stofzak (EY9X005E) (Verkrijgbaar als optioneel hulpstuk)

- * Bits met een diameter van meer dan 20 mm kunnen niet door de stofverzamelmanchet naar binnen worden gestoken.
- * Gebruik het gereedschap niet voor het boren in andere materialen dan beton, specie en andere keramische materialen. Als de machine voor het boren van metaal wordt gebruikt, kan de stofzak door de hitte van het loskomende metaal worden beschadigd.
- * Gebruik dit gereedschap niet met een drilonderdeel dat korter is dan 130 mm.

1. Plaats een bit.
2. Druk de boor door A en bevestig de stofzak bij B op de daarvoor bestemde plaats op de koppelingsgreep.

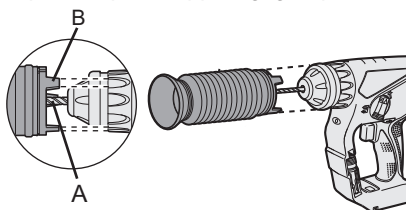

Bediening

Houd de stofzak tijdens het gebruik van de machine zo dicht mogelijk bij de wand.

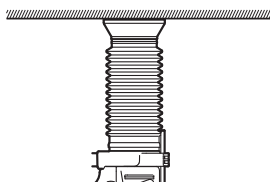

Legen

Houd het onderstuk van de stofzak vast om dit te legen.

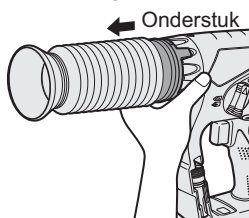

Voor het afnemen a.u.b. eerst zorgen dat alle stof in de stofopvangkap grondig verwijderd is.

Opslag

Bewaar de stofzak niet in samengedrukte toestand. Als de stofzak in samengedrukte toestand wordt bewaard, is het mogelijk dat deze niet meer de oorspronkelijke vorm kan aannemen.

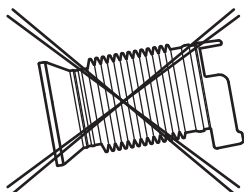

[Accu]

Voor een juist gebruik van de accu

- Voor een optimale levensduur van de Li-ion accu moet u de accu na gebruik opbergen zonder dat u deze oplaadt.
- Kijk bij het laden van de accu of de aansluitingen op de acculader vrij zijn van vreemde bestanddelen zoals stof en water, enz. Reinig de aansluitingen als u vreemde bestanddelen op de aansluitingen aantreft. De levensduur van de accu-aansluitingen kan tijdens gebruik nadelig beïnvloed worden door vreemde bestanddelen zoals stof en water, enz.
- Wanneer de accu niet wordt gebruikt, dient u deze uit de buurt van metalen voorwerpen te houden zoals paperclips, munten, sleutels, nagels, schroeven of andere kleine metalen voorwerpen die de aansluitpunten van de accu met elkaar in contact kunnen brengen. Wanneer de aansluitpunten van de accu worden kortgesloten, kan dit resulteren in vonken, brandwonden of zelfs brand.
- Zorg er bij gebruik van de accu voor dat de werkplaats goed geventileerd is.
- Wanneer de accu van het gereedschap wordt losgemaakt, moet u meteen het accudeksel op de accu aanbrengen om te voorkomen dat er stof en vuil op de accu-aansluitingen komt waardoor er kortsluiting kan ontstaan.

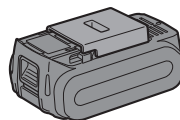

Levensduur van de accu

De levensduur van de oplaadbare accu is niet onbeperkt. U dient een nieuwe accu aan te schaffen indien de gebruikstijd na de accu geladen te hebben aanzienlijk korter wordt.

Recyclen van de accu

ATTENTIE:

Om het milieu te beschermen en nogmaals bruikbare materialen te recyclen, dient u de accu naar een hiervoor bestemd inzamelpunt te brengen.

Li-ion accu

Bij dit product zijn batterijen geleverd. Wanneer deze leeg zijn, moet u ze niet weggooien maar inleveren als KCA.



[Acculader]

Opladen

OPGELET

- Als de temperatuur van de accu lager wordt dan ongeveer -10°C , zal het opladen automatisch stoppen om een verslechtering van de toestand van de accu te voorkomen.
- De optimale omgevingstemperatuur is tussen 0°C (32°F) en 40°C (104°F). Als de accu wordt gebruikt terwijl de temperatuur van de accu lager is dan 0°C (32°F), kan het voorkomen dat het elektrisch gereedschap niet goed functioneert.
- Gebruik de lader bij een temperatuur tussen de 0°C en de 40°C en laad de accu op bij een temperatuur die vergelijkbaar is met de temperatuur van de accu zelf. (Er mag niet meer dan 15°C verschil zijn tussen de temperatuur van de accu en de temperatuur van de oplaadlocatie.)
- Laat een koude accu (kouder dan 0°C (32°F)), voordat deze wordt opgeladen in een warme omgeving, eerst minimaal een uur in deze ruimte liggen om op temperatuur te komen.
- Laat de lader afkoelen wanneer u meer dan twee accu's na elkaar oplaadt.

- Steek uw vingers niet in de contactopening wanneer u de lader vastpakt.

OPGELET:

Om brandgevaar en beschadiging van de acculader te voorkomen.

- Gebruik geen stroom van een motorgenerator.
- Voorkom dat de ventilatiegaten van de lader en de accu worden bedekt.
- Maak de acculader los wanneer deze niet wordt gebruikt.

Li-ion accu

OPMERKING:

De accu is niet volledig opgeladen wanneer u deze koopt. Laad de accu daarom voor gebruik op.

Acculader

1. Steek de lader in een stopcontact.
2. Plaats de accu goed in de lader.
 1. Zet de uitlijntekens tegenover elkaar en plaats de accu in de acculader.
 2. Schuif de accu in de richting van de pijl naar voren.

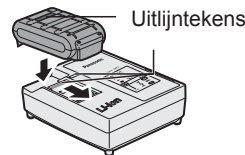

3. De laadindicator licht op tijdens het laden.

Wanneer de accu is geladen, wordt automatisch een interne elektronische schakeling geactiveerd die voorkomt dat de accu wordt overladen.

- Wanneer de accu warm is, zal deze niet worden opgeladen (bijvoorbeeld direct na intensief gebruik).

De oranje standby-indicator knippert tot de accu is afgekoeld.

Vanaf dat moment wordt de accu automatisch opnieuw geladen.

4. De laadindicator (groen) knippert langzaam wanneer de accu ongeveer 80% is opgeladen.
5. Wanneer het opladen is voltooid, zal de groene laadindicator uitgaan.

6. Als de temperatuur van de accu minder dan 0°C is, zal het volledig opladen van de accu langer duren dan de standaard oplaadtijd.

Zelfs nadat de accu volledig is opgeladen, zal deze in dit geval slechts ongeveer 50% van het accuvermogen hebben in vergelijking met een accu die bij normale bedrijfstemperatuur volledig is opgeladen.

7. Als de laadindicator (groen) niet uitgaat, moet u contact opnemen met een officiële dealer.
8. Als een volledig opgeladen accu opnieuw in de acculader wordt geplaatst, zal het oplaadlampje oplichten. Na enkele minuten zal de groene laadindicator uitgaan.

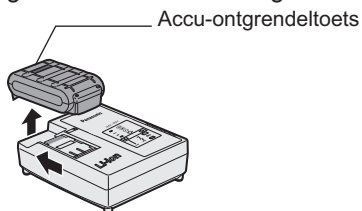

9. Verwijder de accu terwijl u de accu-ontgrendeltoets omhoog houdt.

LAMPINDICATIES

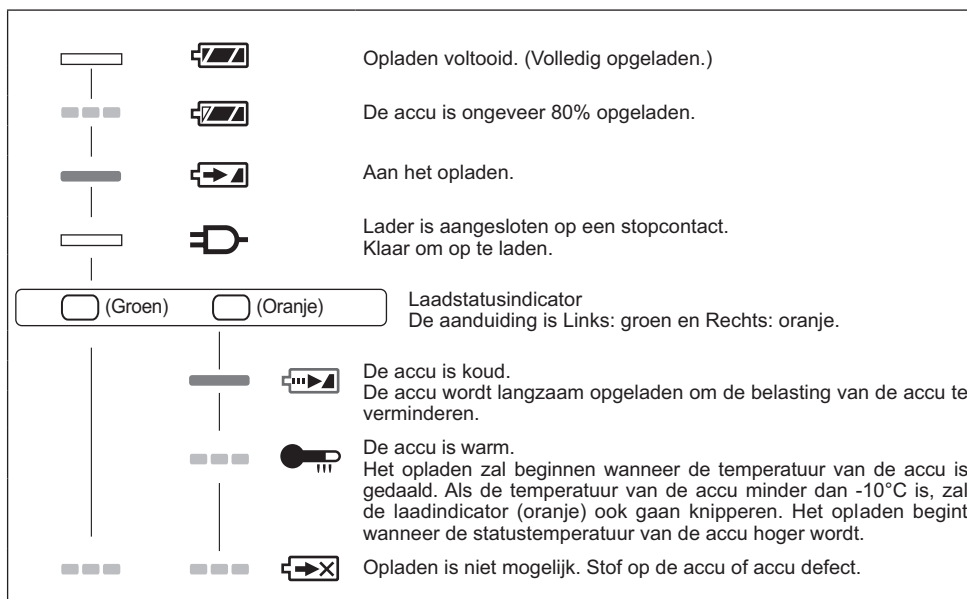

 Uit

 Brandt

 Knippert

Informatie voor gebruikers betreffende het verzamelen en verwijderen van oude uitrustingen en lege batterijen



Deze symbolen op de producten, verpakkingen, en/of begeleidende documenten betekenen dat gebruikte elektrische en elektronische producten en batterijen niet met het algemene huishoudelijke afval gemengd mogen worden.



Voor een correcte behandeling, recuperatie en recyclage van oude producten en lege batterijen moeten zij naar de bevoegde verzamelpunten gebracht worden in overeenstemming met uw nationale wetgeving en de Richtlijnen 2002/96/EC en 2006/66/EC.



Door deze producten en batterijen correct te verwijderen draagt u uw steentje bij tot het beschermen van waardevolle middelen en tot de preventie van potentiële negatieve effecten op de gezondheid van de mens en op het milieu die anders door een onvakkundige afvalverwerking zouden kunnen ontstaan.

Voor meer informatie over het verzamelen en recyclen van oude producten en batterijen, gelieve contact op te nemen met uw plaatselijke gemeente, uw afvalverwijderingsdiensten of de winkel waar u de goederen gekocht hebt.

Voor een niet-correcte verwijdering van dit afval kunnen boetes opgelegd worden in overeenstemming met de nationale wetgeving.

Voor zakengebruikers in de Europese Unie

Indien u elektrische en elektronische uitrusting wilt verwijderen, neem dan contact op met uw dealer voor meer informatie.

[Informatie over de verwijdering in andere landen buiten de Europese Unie]

Deze symbolen zijn enkel geldig in de Europese Unie. Indien u wenst deze producten te verwijderen, neem dan contact op met uw plaatselijke autoriteiten of dealer, en vraag informatie over de correcte wijze om deze producten te verwijderen.

Opmerking over het batterijsymbool (beneden twee voorbeelden):

Dit symbool kan gebruikt worden in verbinding met een chemisch symbool. In dat geval wordt de eis, vastgelegd door de Richtlijn voor de betrokken chemische producten vervuld.

V. ONDERHOUD

- Gebruik alleen een droge, zachte doek om de machine af te vegen. Gebruik geen vochtige doek, witte spiritus, benzine of andere sterke oplosmiddelen voor het reinigen.
- In het geval er water binnen in het gereedschap of de accu is terechtgekomen, zo spoedig mogelijk het water laten uitlekken en laten drogen. Verwijder nauwkeurig alle stof of ijzervijlsel dat zich binnen in het gereedschap heeft verzameld. Neem contact op met een reparatiedienst als u bij het gebruik van het gereedschap problemen ondervindt.

VI. ACCESSOIRES

⚠OPGELET:

Om letsel te voorkomen, mag u de accessoires en hulpstukken uitsluitend gebruiken voor de doeleinden waarvoor deze zijn ontworpen.

Bitadapter (inclusief)

•EY9HX403E

Boorkop (Los verkrijgbaar accessoire)

•EY9HX400E

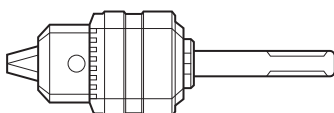

Voor gebruik met een bit voor boren in hout of metaal met een schacht met een diameter van 1,5 tot 13 mm.

Gebruik de boorkop niet in de stand “Klopboren” (). Bij gebruik in de stand “Klopboren” kan de bit of de boorkop afbreken en kan letsel worden veroorzaakt.

Hamerkop (Los verkrijgbaar accessoire)

•EY9HX401E

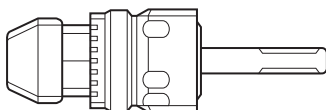

Voor gebruik met een bit voor boren in beton, hout of metaal met een rechte schacht met een diameter van 2,5 tot 13 mm.

Gebruik de klopborkop met bit voor boren in hout of metaal niet in de stand “Klopboren” (). Bij gebruik in de stand “Klopboren” kan de bit afbreken en kan letsel worden veroorzaakt.

Neem contact op met uw plaatselijke servicecentrum voor nadere bijzonderheden betreffende de accessoires.

VII. GEBRUIKSADVIES

1. Als het bit niet met voldoende kracht omlaag wordt gedrukt, is het mogelijk dat het gereedschap niet klopt bij gebruik van de klopboorfunctie.
Dit is om te voorkomen dat de klopboorfunctie wordt ingeschakeld terwijl er geen belasting is. Druk in dit geval het bit met meer kracht omlaag zodat het gereedschap ingeschakeld wordt en begint te kloppen.
Zorg dat u tijdens het werk altijd met voldoende kracht drukt.
2. In de winter of in andere situaties waar de temperatuur van het gereedschap laag is (minder dan 5°C), is het mogelijk dat de slagkracht van de hamer in het begin zwakker is dan normaal.
Dit komt omdat het smeervet bij lage temperaturen stijver is, waardoor de wrijving wordt verhoogd.
Als dit gebeurt, dient u de hamerfunctie gedurende ongeveer 30 seconden zonder belasting te gebruiken en dit 3 maal te herhalen. Hierdoor zal de slagkracht hersteld worden.



VIII. TECHNISCHE GEGEVENS

BASISMACHINE

Model		EY7840	EY78A1	
Motorvoltage		14,4 V DC	14,4 V DC	18 V DC
Maximale boordiameter	Beton	ϕ 16,5 mm Voor werk dat voltooid kan worden met één accu (ϕ 12,5 mm - 16,5 mm)		
	Staal	ϕ 13 mm		
	Hout	ϕ 18 mm		
Onbelast toerental (TPM)		0~1000 rpm		0~1250 rpm
Aantal kloppen per minuut (KPM)		3800 bpm	3800 bpm	4750 bpm
Gewicht (met accu: EY9L44)		2,45 kg	2,45 kg	-
Gewicht (met accu: EY9L45)		2,45 kg	2,45 kg	-
Gewicht (met accu: EY9L50)		-	-	2,6 Kg
Gewicht (met accu: EY9L51)		-	-	2,6 Kg
Totale lengte		249 mm		
Geluid, Trillingen		Zie het ingesloten sheet		

RICHTLIJNENTABEL

- Kies het draaimoment voor het vastdraaien van schroeven met de koppelingshandgreep.
- Richtlijnen voor het kiezen van het draaimoment
Afhankelijk van de taak zijn er afstellingen mogelijk in vijf niveaus met stappen van ongeveer 1 N•m (10 kgf-cm).

	Instelling	Draaimoment	Richtlijn afhankelijk van het materiaal			
			Beton		Baksteen	
			(A)	(B)	(A)	(B)
Schroeven vastdraaien 	1	Ongeveer 1,5 N•m (15 kgf-cm)			●	
	2	Ongeveer 2,5 N•m (25 kgf-cm)			●	
	3	Ongeveer 3,4 N•m (35 kgf-cm)	●	●		●
	4	Ongeveer 4,4 N•m (45 kgf-cm)	●	●		●
	5	Ongeveer 5,4 N•m (55 kgf-cm)		●		
Gaten boren 	(Boormarkering)	Ongeveer 14,4 V: 12,5 N•m (127 kgf-cm) 18 V: 13,5 N•m (138 kgf-cm)	Gaten boren in hout en metaal			

(A) Voor het vastdraaien van schroeven in plastic pluggen die een 6,0 mm diameter voorgeboord gat in het beton vereisen.

(B) Voor het rechtstreeks vastdraaien van schroeven in beton (zoals topcon) met een 3,5 mm diameter voorgeboord gat.

OPMERKING: Dit zijn algemene richtlijnen. Het vereiste draaimoment kan verschillen afhankelijk van de vorm, het materiaal en de toepassing van de schroeven.
Maak de instelling overeenkomstig de werkomstandigheden ter plekke.

ACCU

Model	EY9L41	EY9L42	EY9L44	EY9L45	EY9L50	EY9L51
Soort accu	Li-ion accu					
Accuspanning	14,4 V gelijkstroom (3,6 V x 4 cellen)		14,4 V gelijkstroom (3,6 V x 8 cellen)		18 V gelijkstroom (3,6 V x 10 cellen)	

ACCULADER

Model	EY0L81					
Toelaatbaar vermogen	Zie het specificatieplaatje op de onderkant van de acculader					
Gewicht	0,93 kg					
Laadtijd	EY9L41	EY9L42	EY9L44	EY9L45	EY9L50	EY9L51
	Bruikbaar: 45 min	Bruikbaar: 30 min	Bruikbaar: 50 min	Bruikbaar: 65 mins	Bruikbaar: 50 min	Bruikbaar: 65 min
	Vol: 60 min	Vol: 35 min	Vol: 65 min	Vol: 80 min	Vol: 65 min	Vol: 80 min

Model	EY0L82					
Toelaatbaar vermogen	Zie het specificatieplaatje op de onderkant van de acculader					
Gewicht	0,93 kg					
Laadtijd	EY9L41	EY9L42	EY9L44	EY9L45	EY9L50	EY9L51
	Bruikbaar: 35 min	Bruikbaar: 30 min	Bruikbaar: 40 min	Bruikbaar: 50 min	Bruikbaar: 40 min	Bruikbaar: 55 min
	Vol: 50 min	Vol: 35 min	Vol: 55 min	Vol: 60 min	Vol: 55 min	Vol: 70 min

OPMERKING:In deze tabel zijn mogelijk modellen opgenomen die niet in de handel verkrijgbaar zijn. Zie de meest recente algemene catalogus.

OPMERKING:Zie de ingesloten garantiekaart voor de naam en het adres van de dealer.

Manual de instrucciones original: Inglés
Traducción del manual de instrucciones
original: Otros idiomas





I. USO PREVISTO

Esta herramienta es un martillo rotatorio para perforar en hormigón. Además, la herramienta incorpora un “modo de sólo rotación” sin martilleo. Este modo resulta ideal para perforar y apretar tornillos.

Lea el folleto “Instrucciones de Seguridad” y lo que aparece a continuación antes de proceder a su uso.

II. REGLAS DE SEGURIDAD ADICIONALES

- 1) **Utilice protección auditiva.** La exposición al ruido puede provocar una pérdida auditiva.
Utilice el mango auxiliar (mango de soporte) entregado con la herramienta. Una pérdida de control puede provocarle heridas.
- 2) **Las herramientas eléctricas deben sujetarse por las superficies de empuñadura aisladas cuando se realice una operación en la que la herramienta de corte pueda entrar en contacto con cableado oculto;** el contacto con un cable portador de corriente provocará la transmisión de la corriente a las partes metálicas expuestas de la herramienta y el operador podría sufrir una descarga eléctrica.
- 3) Utilice una máscara de polvo si el trabajo produce polvo.
- 4) Recuerde que esta herramienta puede funcionar en cualquier momento ya que no necesita enchufarse al tomacorriente para hacerlo funcionar.
- 5) Si la broca se atascara, desconecte inmediatamente el interruptor principal para evitar que se sobrecargue y pueda dañarse la batería recargable o el motor. Haga funcionar en sentido inverso para soltar la broca atascada.
- 6) No haga funcionar la palanca de avance/marcha atrás cuando esté conectado el interruptor principal. La batería se descargará rápidamente y la unidad puede dañarse.
- 7) Para frotar la herramienta, emplee sólo un paño que sea suave y que esté seco. No emplee paños humedecidos, disolventes, bencina, ni otros solventes volátiles para la limpieza.
- 8) Cuando guarde o transporte la herramienta, coloque la palanca de avance/marcha atrás en la posición central (bloqueo del interruptor).
- 9) No fuerce la herramienta apretando el gatillo de control de velocidad a la mitad (modo de control de velocidad) para que se pare el motor. El circuito de protección se activará haciendo que deje de funcionar el control de velocidad. Si esto sucediera, suelte el gatillo de control de velocidad y vuelva a apretar nuevamente para que funcione normalmente.
- 10) Utilice la herramienta con cuidado para que no entre polvo por el portabrocas.
- 11) No toque las piezas giratorias para evitar herirse.
- 12) No use la herramienta durante mucho tiempo seguido. Descanse a intervalos regulares para que la temperatura del motor no suba demasiado.
- 13) No deje caer la herramienta.
- 14) No coloque la herramienta en lugares donde el portabrocas quede presionado. La broca podría salirse del portabrocas y caer si el portabrocas está presionado. Esto podría ocasionar lesiones.

Símbolo	Significado
V	Voltios
— — —	Corriente continua
n_0	Sin velocidad de carga
$\dots \text{min}^{-1}$	Revoluciones o reciprocación por minuto
	Rotación con martilleo
	Sólo rotación
	Para reducir el riesgo de lesiones el usuario debe leer y comprender el manual de instrucciones.
	Sólo para uso en interiores.

¡ADVERTENCIA!

- Solamente use paquetes de baterías Panasonic que están diseñados para uso con esta herramienta recargable.
- Panasonic no asume ninguna responsabilidad por daños o accidentes provocados por el uso de un paquete de baterías recicladas y un paquete de baterías no originales.
- No elimine el paquete de baterías en el fuego, ni lo exponga al calor excesivo.
- No entierre clavos ni similares en el paquete de baterías, no lo someta a golpes, no lo desarme, ni intente modificarlo.
- No permita que los objetos metálicos toquen los terminales del paquete de baterías.
- No transporte ni almacene el paquete de baterías en el mismo contenedor que clavos u otros objetos metálicos similares.
- No cargue el paquete de baterías en un lugar a alta temperatura, como por ejemplo cerca de una fuente de fuego o bajo la luz solar directa. De otra manera, la batería podría sobrecalentarse, encenderse o explotar.
- Solamente use el cargador dedicado para cargar el paquete de baterías. De otra manera, la batería podría filtrarse, sobrecalentarse o explotar.
- Después de extraer el paquete de baterías de la herramienta o el cargador, siempre reinstale la cubierta del paquete. De otra manera, los contactos de la batería podrían ser cortados, causando el riesgo de fuego.
- Cuando el paquete de pilas se deteriora, reemplácelo con uno nuevo. El uso continuo de un paquete de pilas dañado puede ser causa de la generación de calor, ignición o rotura de batería.

III. MONTAJE

PRECAUCIÓN:

El uso de una broca de taladro de hormigón más grande del tamaño recomendado puede provocar daños en la herramienta.

1. Para insertar la broca

- 1-1. Inserte una broca en el orificio de montaje y gírela un poco para encontrar la posición de acoplamiento.

- 1-2. En la posición de acoplamiento, empuje la broca todo lo que se pueda. Asegúrese de que la broca haya quedado fijada tirando de la misma.

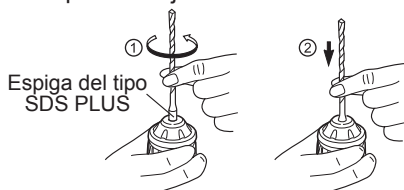

2. Para desmontar la broca

- 2-1. Presione el portabrocas y tire de la broca.

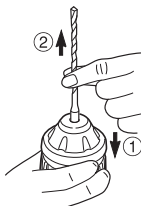

Adaptador de broca

Utilice un adaptador de broca (O) y una broca.

1. Desmonte el adaptador de broca del soporte de adaptador de broca en la unidad principal.
2. Tire del soporte de broca. (1)
3. Inserte la broca. (2)
4. Asegúrese que la broca está firmemente instalada tirando ligeramente de la broca.
5. Inserte el adaptador de broca en el orificio de montaje y gire para ubicar una posición de engrane.
 - Soporte de broca
6. En la posición de engrane, empuje hasta el tope.
 - Asegúrese que no se mueva tirando ligeramente.

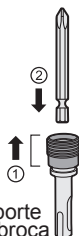

Colocación y extracción de la batería

1. Para conectar la batería:
 - Alinee las marcas de alineación y coloque las baterías.
 - Deslice la batería hasta que se bloquee en su posición.

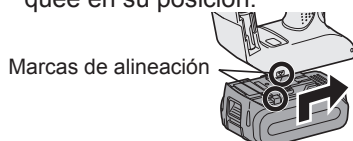

2. Para extraer la batería:
 - Hale el botón de la parte frontal para liberar el contenedor de la batería.

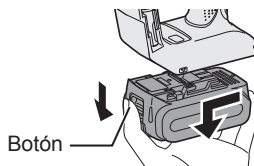

IV. FUNCIONAMIENTO

Palanca de avance/inversión

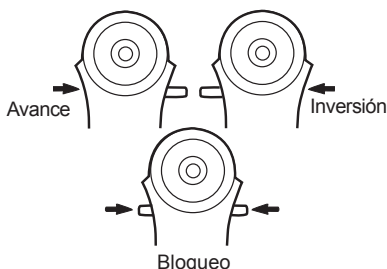

- Ponga la palanca hacia el centro para asegurarla después de usarla.
- Opere la palanca de avance/inversión después de haberse parado por completo la rotación del motor.

Palanca de conmutación de martillo/taladro

- NOTA:** Efectúe el cambio del modo después de haberse parado por completo la rotación del motor.

Posición de la palanca de conmutación	Modo de acción	Funcionamiento
	Rotación con martilleo	Taladro de hormigón, taladro de bloque
	Sólo rotación	Apriete de tornillo, taladro

Ajuste del par del embrague

- Ajuste la torsión a uno de los 5 ajustes de embrague o posición "1/2".

PRECAUCIÓN:

Haga una prueba utilizando el ajuste elegido antes de hacerlo funcionar en la práctica.

Ajuste la escala en esta marca (<).

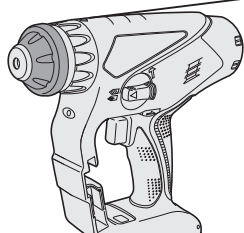

Disparador del control de velocidad variable

Para determinar el centro de un orificio, tire ligeramente del gatillo para que empiece la rotación lenta del taladro.

Cuanto más se tira del gatillo, mayor es la velocidad.

PRECAUCIÓN:

Cuando se opera la herramienta tirando del disparador, puede que genere un intervalo momentáneamente antes de iniciarse la rotación. Esto no es señal de un malfuncionamiento.

- Este intervalo ocurre cuando se inicia el sistema de circuitos de la herramienta cuando se tira del disparador por primera vez después de instalar un nuevo paquete de batería o después de que la herramienta no ha sido usada por al menos 1 minuto (o al menos 5 minutos desde que el LED está encendido). La rotación se iniciará sin ningún intervalo durante segundas y subsiguientes operaciones.

Panel de control



(1) Luz LED

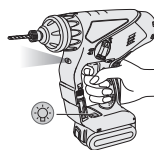

Antes de usar la luz de LED, siempre tire del interruptor una vez.

Presione , la luz LED del botón.

La luz se enciende con muy poca corriente y no afecta adversamente el funcionamiento del destornillador durante el uso o la capacidad de la batería.

PRECAUCIÓN:

- La luz LED integrada se ha diseñado para iluminar la pequeña área de trabajo temporalmente.
- No lo utilice en lugar de una linterna normal ya que no tiene suficiente brillo.
- La luz LED se apaga cuando la herramienta no ha sido usada por 5 minutos.

Precaución: NO MIRE FIJAMENTE EL HAZ DE LUZ.

El uso de controles o ajustes o la realización de otros procedimientos que no sean los especificados puede producir una exposición a radiación peligrosa.

(2) Luz de advertencia de sobrecalentamiento



Apagado (funcionamiento normal) Iluminado: Sobrecalentamiento (motor) Destella: Sobrecalentamiento (batería)

Indica que se detuvo el funcionamiento por un sobrecalentamiento de la batería o el motor.

Para proteger el motor o la batería, asegúrese de observar lo siguiente cuando efectúe esta operación.

- Si el motor o la batería se calienta, se activará la función de protección y el motor o la batería dejará de funcionar. La lámpara de advertencia de sobrecalentamiento en el panel de control se ilumina o destella cuando esta característica está activada.

- Si se activa la función de protección de sobrecalentamiento, espere hasta que la herramienta se haya enfriado completamente (por lo menos 30 minutos). La herramienta está lista para usar cuando se apaga la luz de advertencia de sobrecalentamiento.
- Evite utilizar la herramienta de tal forma que la función de protección de sobrecalentamiento se active repetidamente.
- Si la herramienta funciona continuamente bajo condiciones de carga pesada o si se usa en condiciones de alta temperatura (tal como durante el verano), la protección contra sobrecalentamiento puede activarse frecuentemente.
- Si la herramienta se usa en condiciones de temperatura fría (tal como durante el invierno) o si se detiene con frecuencia durante el uso, la protección contra sobrecalentamiento quizás no se active.
- El funcionamiento de la EY9L42 se deteriora mucho por debajo de los 10°C debido a las condiciones de trabajo y a otros factores.
- La variación de temperatura ambiente es de entre 0°C (32°F) y 40°C (104°F). Si la batería se utiliza cuando la temperatura de la batería es inferior a 0°C (32°F), la herramienta puede no funcionar correctamente.
- Utilice siempre el cargador a una temperatura entre 0°C y 40°C y cargue la batería a una temperatura similar a la de la propia batería. (Procure que no haya una diferencia superior a 15°C entre la temperatura de la batería y la del lugar donde se realiza la carga.)

(3) Luz de advertencia de batería baja

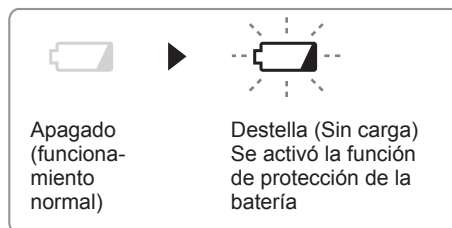

Una descarga excesiva (completa) de las baterías de Li-ión acorta dramáticamente su vida de servicio. El destornillador contiene una función de protección de batería diseñada para evitar una descarga excesiva de la batería.

- La función de protección de batería se activa inmediatamente antes de que la batería se quede completamente sin carga haciendo que destelle la luz de advertencia batería baja.
- Si se da cuenta que destella la luz de advertencia de batería baja, cargue inmediatamente la batería.
- Si se comienza con poca batería restante, la herramienta puede que pare de funcionar sin que parpadee primero la lámpara de advertencia de batería baja. Esto indica que hay muy poca potencia restante en la batería para usar la herramienta, y el paquete de batería debe ser cargada antes de seguir usándola.
- Si la herramienta está sujeta a una carga repentina durante su uso que cause que el motor de bloquee, puede que se dispare el sensor de prevención de sobrecarga, y la lámpara de advertencia de batería baja puede parpadear. La lámpara parará de parpadear una vez que se aborde la causa del bloqueo del motor y disparo de ciclo.

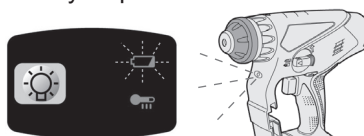

- La función de protección de batería se puede activar cuando una alta carga se ubica abruptamente en el motor, aún cuando queda abundante carga en la batería. En este caso, tanto la luz LED como la lámpara de advertencia de batería baja parpadearán. (EY78A1)
- Si tanto la luz LED como la lámpara de advertencia de batería baja parpadean, reduzca la fuerza de empuje sobre el destornillador o, si usa un taladro destornillador, ajuste el interruptor de velocidad a una posición inferior. (EY78A1)

Instalación de la correa al hombro

PRECAUCIÓN:

- Instale firmemente la correa al hombro en la unidad principal de la herramienta y verifique la longitud de la correa antes de utilizar.
- Verifique la condición de la correa y no utilice si está cortada o desgarrada, etc.
Existe el peligro de heridas o daños si utiliza cuando está mal instalada.
- Utilice la correa al hombro firmemente en el hombro.
Existe el peligro de heridas o daños si lo deja caer por accidente.

1. Pase la correa por los soportes de correa. (①)
2. Pase la correa por las hebillas y ajuste la longitud. (②)

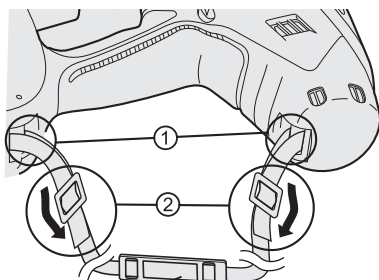

Forro de hombro

- La correa al hombro debe ajustarse de acuerdo con la persona.
- Ajuste el forro de hombro sobre su hombro.
- Tire de la correa de hombro para asegurarse que está firmemente instalado en la unidad principal de la herramienta.

Fuelle recolector de polvo (EY9X005E) (Disponible como accesorio opcional)

- * Brocas de taladro cuyo diámetro sea de más de 20 mm no pueden insertarse por la taza de recolección de polvo.
- * No utilice ésta herramienta para cortar otros materiales fuera de hormigón, yeso y cerámica. Si se utiliza para cortar materiales de metal, el fuelle recolector de polvo puede ser dañado por los fragmentos metálicos calientes.
- * No utilice esta herramienta con ninguna broca menor de 130 mm de largo.

1. Instale una broca.
2. Pase la broca de perforación a través de la parte A y fije el fuelle a la parte B haciéndolo concordar con la forma del mango de embrague.

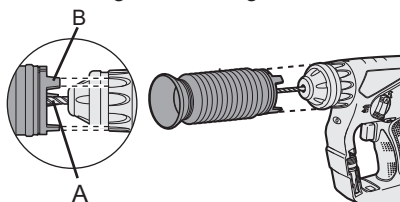

Uso

Mantenga el fuelle recolector de polvo lo más cerca que pueda en contacto con la superficie de la pared durante su uso.

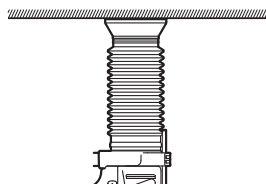

Traslado

Sujete la base del fuelle recolector de polvo para su traslado.

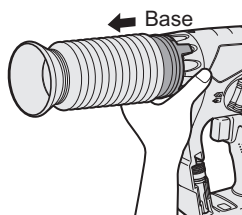

Extráigalo después de haber retirado completamente el polvo acumulado en el colector de polvo.

Almacenamiento

No guarde la taza de recolector de polvo en su posición comprimida. Si se mantiene en la posición comprimida puede que el volverlo a su forma original sea imposible.

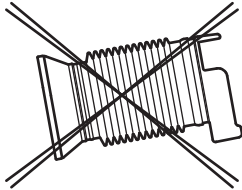

[Bloque de pilas]

Para un uso adecuado de la batería

- Para una vida óptima de la batería, guarde la batería de Li-ión siguiendo el uso sin carga.
- Cuando cargue la caja de batería, confirme que los terminales en el cargador de batería estén libres de materias extrañas tales como polvo y agua, etc. Limpie los terminales antes de cargar la caja de batería si hay materias extrañas en los terminales.
La vida de los terminales de la caja de batería puede verse afectada por materias extrañas tales como polo y agua, etc. durante su funcionamiento.
- Cuando no se utiliza la batería, manténgala separada de otros objetos metálicos, como: clips de papel, monedas, llaves, clavos, tornillos u otros objetos metálicos pequeños que pueden actuar de conexión entre un terminal y el otro.
Un cortocircuito entre los terminales de la batería pueden ocasionar chispas, quemaduras o incendios.
- Cuando haga funcionar con la batería, asegúrese que el lugar de trabajo está bien ventilado.
- Cuando se saca la batería del cuerpo principal de la herramienta, vuelva a cerrar inmediatamente la cubierta de batería, para evitar que el polvo o la suciedad puedan ensuciar los terminales de batería y provocar un cortocircuito.

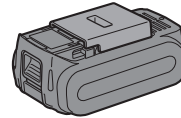

Vida útil de la batería

Las baterías recargables tienen una vida útil limitada. Si el tiempo de funcionamiento se acorta mucho tras la recarga, sustituya la batería por una nueva.

Reciclado de la batería

ATENCIÓN:

Para la protección del medio ambiente y reciclado de materiales, asegúrese de que la desecha en un lugar especificado oficialmente, si hay uno en su país.

[Cargador de la batería]

Carga

PRECAUCIÓN

- Si la temperatura del paquete de baterías cae aproximadamente bajo -10°C (14°F), la carga se detendrá automáticamente para evitar la degradación de la batería.
- La variación de temperatura ambiente es de entre 0°C (32°F) y 40°C (104°F). Si la batería se utiliza cuando la temperatura de la batería es inferior a 0°C (32°F), la herramienta puede no funcionar correctamente.
- Utilice siempre el cargador a una temperatura entre 0°C y 40°C y cargue la batería a una temperatura similar a la de la propia batería. (Procure que no haya una diferencia superior a 15°C entre la temperatura de la batería y la del lugar donde se realiza la carga.)
- Cuando se vaya a cargar una batería fría (unos 0°C (32°F) o menos) en un cuarto cálido, deje la batería en la habitación durante al menos una hora y cárguela cuando se haya calentado a la temperatura de la habitación.
- Deje que se enfríe el cargador al cargar más de dos baterías de forma consecutiva.

- No introduzca sus dedos dentro del hueco del contacto, cuando esté sujetando el cambiador o en ninguna otra ocasión.

PRECAUCIÓN:

Para impedir el riesgo de incendio o daños del cargador de batería.

- No utilice una fuente de alimentación de un generador motorizado.
- No tapone los orificios de ventilación del cargador y la batería.
- Desenchufe el cargador cuando no lo utilice.

Batería de Li-ión

NOTA:

Su batería no está totalmente cargada al momento de comprarla. Asegúrese de cargar la batería antes de utilizarla.

Cargador de batería

1. Enchufe el cargador en la fuente de alimentación de CA.
2. Meta firmemente la batería en el cargador.
 1. Alinee las marcas de alineación y coloque la batería en el enchufe del cargador.
 2. Deslice hacia adelante en el sentido de la flecha.

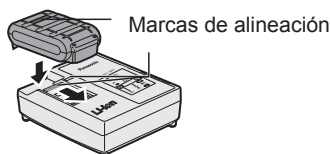

3. La luz indicadora de carga permanecerá encendida durante la carga. Cuando haya terminado la carga, se accionará automáticamente un conmutador electrónico interno para impedir cualquier sobrecarga.
 - No podrá cargar la batería si ésta está todavía caliente (por ejemplo, inmediatamente después de haber trabajado mucho). La luz de espera naranja seguirá destellando hasta que se enfríe la batería. La carga comenzará automáticamente.
4. La luz de carga (verde) destellará lentamente cuando la batería se haya





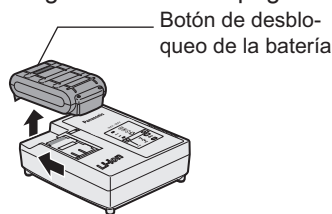











cargado a un 80%.

5. Cuando se completa la carga, la luz de carga en verde se apagará.
6. Si la temperatura de la batería es de 0°C o menos, la batería demora más en cargarse completamente que el tiempo de carga normal. Incluso cuando la batería esté completamente cargada, tendrá aproximadamente 50% de la carga de una batería totalmente cargada a la temperatura de funcionamiento normal.
7. Si no se enciende la luz (verde) de carga consulte con un concesionario autorizado.
8. Si se vuelve a colocar una batería totalmente cargada en el cargador, se encenderá la luz de carga. Luego de algunos minutos, la lámpara de carga en verde se apagará.



9. Extraiga la batería mientras mantiene levantado el botón de desbloqueo de la batería.

INDICACIÓN DE LA LÁMPARA

		La carga ha sido completada. (Carga completa.)
		La batería se cargó en aproximadamente 80%.
		Ahora cargando.
		Se ha enchufado el cargador en la fuente de alimentación de CA. Está preparado para cargar.
<div style="border: 1px solid black; padding: 2px; display: inline-block;">  (Verde)  (Naranja) </div>		Luz de estado de carga Aparecerá Izquierda: verde Derecha: naranja
		La batería está fría. La batería se está cargando lentamente para reducir la carga de la batería.
		La batería está caliente. La carga comenzará cuando baje la temperatura de la batería. Si la temperatura de la batería es de -10°C o menos, la luz de carga (naranja) también empezará a destellar. La carga empezará cuando sube la temperatura de la batería.
		No es posible realizar la carga. Existe un bloqueo de polvo o una falla de la batería.

 Apagada

 Encendida

 Parpadeando

Información para Usuarios sobre la Recolección y Eliminación de aparatos viejos y baterías usadas



Estos símbolos en los productos, embalajes y/o documentos adjuntos, significan que los aparatos eléctricos y electrónicos y las baterías no deberían ser mezclados con los desechos domésticos.



Para el tratamiento apropiado, la recuperación y el reciclado de aparatos viejos y baterías usadas, por favor, observe las normas de recolección aplicables, de acuerdo a su legislación nacional y a las Directivas 2002/96/CE y 2006/66/CE.



Al desechar estos aparatos y baterías correctamente, Usted estará ayudando a preservar recursos valiosos y a prevenir cualquier potencial efecto negativo sobre la salud de la humanidad y el medio ambiente que, de lo contrario, podría surgir de un manejo inapropiado de los residuos.

Para mayor información sobre la recolección y el reciclado de aparatos y baterías viejos, por favor, contacte a su comunidad local, su servicio de eliminación de residuos o al comercio donde adquirió estos aparatos.

Podrán aplicarse penas por la eliminación incorrecta de estos residuos, de acuerdo a la legislación nacional.

Para usuarios empresariales en la Unión Europea

Si usted desea descartar aparatos eléctricos y electrónicos, por favor contacte a su distribuidor o proveedor a fin de obtener mayor información.

[Información sobre la Eliminación en otros Países fuera de la Unión Europea]

Estos símbolos sólo son válidos dentro de la Unión Europea. Si desea desechar estos objetos, por favor contacte con sus autoridades locales o distribuidor y consulte por el método correcto de eliminación.

Nota sobre el símbolo de la batería (abajo, dos ejemplos de símbolos):

Este símbolo puede ser usado en combinación con un símbolo químico. En este caso, el mismo cumple con los requerimientos establecidos por la Directiva para los químicos involucrados.

V. MANTENIMIENTO

- Para frotar la herramienta, emplee sólo un paño que sea suave y que esté seco. No emplee paños humedecidos, disolventes, bencina, ni otros solventes volátiles para la limpieza.
- Para el caso en que el interior de la herramienta o el paquete de pilas estén expuestos al agua, drénelo o séquelo lo antes posible. Retire cuidadosamente cualquier polvo o restos de acero que queden dentro de la herramienta. Si experimenta problemas durante el funcionamiento de la herramienta consulte con su servicio de reparaciones.

VI. ACCESORIOS

⚠PRECAUCIÓN:

Para evitar el peligro de heridas, utilice sólo accesorios o dispositivos para el propósito especificado.

Adaptador de broca (incluido)

•EY9HX403E

Broca de taladro (Accesorio opcional)

•EY9HX400E

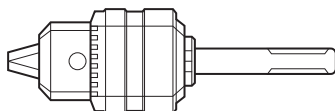

Utilícelo con brocas para perforar madera o metal con un cuerpo que tenga un diámetro de 1,5 mm a 13 mm.

No utilice el portabrocas para perforación en “modo de rotación con martilleo” (). El uso en “modo de rotación con martilleo” puede provocar la rotura del portabrocas o de la broca y producir lesiones.

Broca de martillo (Accesorio opcional)

•EY9HX401E

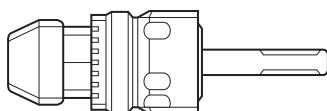

Utilícelo con brocas para perforar hormigón, madera o metal con un cuerpo que tenga un diámetro de 2,5 mm a 13 mm.

No utilice el portabrocas para martilleo con brocas para perforar madera o metal en el “modo de rotación con martilleo” (). El uso en “modo de rotación con martilleo” puede provocar la rotura de la broca y producir lesiones.

Si necesita ayuda para más detalles sobre estos accesorios, hable con su centro de servicio local.

VII. SUGERENCIAS PARA EL USO

1. Si no hay suficiente fuerza como para presionar abajo sobre la broca, la herramienta puede no soplar en el modo de martilleo.
Esto es para evitar que funcione el modo de martilleo sin carga. Presione con más fuerza sobre la broca para enganchar la herramienta y provocar el soplado. Asegúrese de presionar abajo con suficiente fuerza cuando haga el trabajo.
2. En invierno o en otras situaciones en las que la temperatura de la unidad haya bajado (5 °C o menos), el soplado del modo de martilleo puede ser más débil que lo normal en la etapa inicial.
Esto se debe a que la grasa se endurece a bajas temperaturas, aumentando la fricción.
En este caso, haga funcionar en el modo de martillo sin carga durante unos 30 segundos y repita esto 3 veces. Esto recuperará su potencia de soplado.



VIII. ESPECIFICACIONES

UNIDAD PRINCIPAL

Modelo		EY7840	EY78A1	
Voltaje del motor		14,4 V CC	14,4 V CC	18 V CC
Diámetro de perforación máximo	Hormigón	ϕ 16,5 mm Para trabajos que puedan terminarse con un paquete de batería (ϕ 12,5 mm - 16,5 mm)		
	Acero	ϕ 13 mm		
	Madera	ϕ 18 mm		
Velocidad sin carga (RPM)		0~1000 rpm		0~1250 rpm
Velocidad de soplado por minuto (BPM)		3800 bpm	3800 bpm	4750 bpm
Peso (con la batería: EY9L44)		2,45 kg	2,45 kg	-
Peso (con la batería: EY9L45)		2,45 kg	2,45 kg	-
Peso (con la batería: EY9L50)		-	-	2,6 Kg
Peso (con la batería: EY9L51)		-	-	2,6 Kg
Longitud total		249 mm		
Ruido, Vibración		Consulte la hoja incluida		

CUADRO GUÍA

- Seleccione la fuerza de apriete de los tornillos con el mango de embrague.
- Guía para la selección de la fuerza de apriete
Según el trabajo, son posibles los ajustes en cinco niveles con incrementos de aproximadamente 1 N•m (10 kgf-cm).

	Ajuste	Fuerza de apriete	Guía según el material			
			Hormigón		Bloque	
			(A)	(B)	(A)	(B)
Apriete de tornillos 	1	Aproximadamente 1,5 N•m (15 kgf-cm)			●	
	2	Aproximadamente 2,5 N•m (25 kgf-cm)			●	
	3	Aproximadamente 3,4 N•m (35 kgf-cm)	●	●		●
	4	Aproximadamente 4,4 N•m (45 kgf-cm)	●	●		●
	5	Aproximadamente 5,4 N•m (55 kgf-cm)		●		
Taladrado de orificios 	(Marca de taladro)	Aproximadamente 14,4 V: 12,5 N•m (127 kgf-cm) 18 V: 13,5 N•m (138 kgf-cm)	Taladro de orificios en madera y metal			

(A) Para apretar tornillos en anclaje de plástico que requiere un orificio previo con diám. de 6,0 mm en el hormigón.

(B) Para apretar directamente los tornillos en hormigón (posdentado) con orificio previo con diám. de 3,5 mm.

NOTA: Esta es una guía aproximada. La fuerza de apriete es diferente según la forma, material y aplicación de los tornillos.
Ajuste de acuerdo al ambiente de trabajo del lugar.

BATERÍA

Modelo	EY9L41	EY9L42	EY9L44	EY9L45	EY9L50	EY9L51
Batería de almacenaje	Batería Li-ión					
Tensión de batería	14,4 V CC (3,6 V x 4 celdas)		14,4 V CC (3,6 V x 8 celdas)		18 V CC (3,6 V x 10 celdas)	

CARGADOR DE BATERÍA

Modelo	EY0L81					
Régimen	Vea la placa de especificaciones en la parte inferior del cargador					
Peso	0,93 kg					
Tiempo de carga	EY9L41	EY9L42	EY9L44	EY9L45	EY9L50	EY9L51
	Utilizable: 45 min	Utilizable: 30 min	Utilizable: 50 min	Utilizable: 65 min	Utilizable: 50 min	Utilizable: 65 min
	Completa: 60 min	Completa: 35 min	Completa: 65 min	Completa: 80 min	Completa: 65 min	Completa: 80 min

Modelo	EY0L82					
Régimen	Vea la placa de especificaciones en la parte inferior del cargador					
Peso	0,93 kg					
Tiempo de carga	EY9L41	EY9L42	EY9L44	EY9L45	EY9L50	EY9L51
	Utilizable: 35 min	Utilizable: 30 min	Utilizable: 40 min	Utilizable: 50 min	Utilizable: 40 min	Utilizable: 55 min
	Completa: 50 min	Completa: 35 min	Completa: 55 min	Completa: 60 min	Completa: 55 min	Completa: 70 min

NOTA: Este cuadro puede contener modelos no disponibles en su país.
Consulte el más reciente catálogo general.

NOTA: Puede consultar el nombre y la dirección del concesionario en la tarjeta de garantía que se incluye.

Oprindelige instruktioner: Engelsk
Oversættelse af de oprindelige instruktioner: Andre sprog

I. BEREGNET BRUG

Dette værktøj er en roterende hammer til boring i beton. Værktøjet har yderligere en "kun rotationsfunktion" uden hammer. Funktionen er velegnet til boring og fastskruining.

Læs folderen "Sikkerhedsanvisninger" og det følgende før brug.

II. EKSTRA SIKKERHEDSREGLER

- 1) **Brug høreværn.** Udsættelse for støj kan nedsætte hørelsen.

Anvend støttehåndtaget (hjælpehåndtaget), som følger med dette værktøj. Hvis herredømmet mistes, kan man komme til skade.

- 2) **Hold værktøjer under strøm ved deres isolerede gribeblader, når der udføres arbejde, hvor skæreværktøjer kan komme i kontakt med skjulte ledninger;** kontakt med en strømførende ledning sætter udsatte metaldele i værktøjet under strøm og giver operatøren elektrisk stød.
- 3) Brug støvmaske, hvis arbejdet frembringer støv.
- 4) Sørg for at dette redskab altid er betjeningsdygtigt, da det ikke behøver at blive sat ind i et elektrisk strømudtag.
- 5) Hvis boret sætter sig fast, skal hovedomskifteren straks slukkes for at forhindre en overbelastning der kan beskadige batteriet eller motoren. Anvend modsat bevægelse for at løsne bor der har sat sig fast.
- 6) Betjen ikke grebet til forlæns/baglæns retning, når hovedkontakten

er aktiveret. Batteriet vil da hurtigt aflades, og der kan ske skade på værktøjet.

- 7) Anvend kun en tør, blød klud til aftørring af værktøjet. Anvend ikke en fugtig klud, fortynder, rensebenzin eller andre flygtige opløsningsmidler til rengøringen.
- 8) Når værktøjet opbevares eller transporteres, skal grebet til forlæns/baglæns retning sættes i midterstillingen (omskifterlås).
- 9) Belast ikke redskabet ved at holde hastighedskontrollen trykket halvt ned (hastighedskontrolfunktion), således at motoren stopper. Beskyttelseskredsløbet vil aktiveres og kan forhindre hastighedskontrolbetjening. Hvis dette forekommer, skal du udløse hastighedskontroludløseren, og trykke på den igen til normal betjening.
- 10) Pas på at der ikke kommer støv i borepatronen.
- 11) Berør ikke de roterende dele, da det kan medføre beskadigelser.
- 12) Fortsæt ikke med at anvende værktøjet i længere tid. Hold op med at anvende værktøjet af og til så motorens temperatur ikke bliver for høj.
- 13) Tab ikke værktøjet.
- 14) Anbring ikke værktøjet, så borepatronen bliver trykket ind. Boret kan løsnes fra patronen og falde af, når borepatronen bliver trykket ind. Det kan forårsage kvæstelser.

Symbol	Betydning
V	Volt
---	Jævnstrøm
n_0	Ubelastet hastighed
$\dots \text{ min}^{-1}$	Omdrejninger eller tilbageslag pr. minut
	Rotation med hamring
	Kun rotering
	For at reducere risikoen for tilskadekomst, skal brugeren læse og forstå brugsvejledningen.
	Kun til indendørs brug

ADVARSEL!

- Benyt ikke andre batteripakninger end Panasonic-batteripakninger, som er beregnet til brug med dette genopladelige værktøj.
- Panasonic kan ikke holdes ikke ansvarlig for skader eller uheld, som er forårsaget af anvendelse af en genbrugt batteripakning eller en ikke-original batteripakning.
- Bortskaf ikke batteripakningen ved at smide den på åben ild og udsæt den ikke for ekstrem varme.
- Undlad at slå ting som søm i batteripakningen, udsætte den for stød, adskille den eller forsøge at ændre den.
- Lad ikke metalgenstande komme i berøring med batteripakningens terminaler.
- Undlad at transportere og opbevare batteripakningen i den samme beholder som indeholder søm eller andre lignende metalgenstande.
- Oplad ikke batteripakningen på et sted med høje temperaturer, som for eksempel i nærheden af åben ild eller i direkte sol. Dette kan bevirke, at batteriet overophedes, bryder i brand eller eksploderer.
- Benyt aldrig andre opladere end den beregnede til opladning af batteripakningen. Dette kan bevirke, at batteriet lækker, overophedes eller eksploderer.
- Når batteripakningen er taget af værktøjet eller opladeren, skal man altid huske at sætte pakningsdækslet på. Hvis dette ikke gøres, er der risiko for, at batterikontakterne kortsluttes, hvilket kan være årsag til brandfare.
- Når batteripakningen er udtjent, skal den skiftes ud med en ny.
Fortsat anvendelse af en beskadiget batteripakning kan resultere i varmedannelse, antænding og revner i batteriet.

III. MONTERING

⚠FORSIGTIG:

Anvendelse af et betonborebit, som er større end den anbefalede størrelse, kan bevirke, at værktøjet lider skade.

1. Montering af boret

1-1. Sæt et bit ind i monteringshullet og drej det en smule for at lokalisere en indkoblet stilling.

1-2. Tryk i den indkoblede stilling bitset så langt ind som muligt. Kontroller, at bitset sidder fast ved at trække i det.

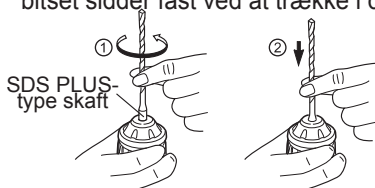

2. Afmontering af boret

2-1. Tryk borepatronen ind og træk i bittet.

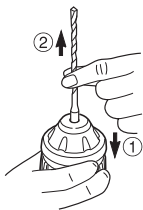

Boradapter

Anvend en boradapter (O) og et bor.

1. Tag boradapteren ud af boradapterholderen på værktøjet.
2. Træk i borholderen. (1)
3. Sæt boret i. (2)
4. Kontroller, at boret er sat godt ind ved at trække let i det.
5. Sæt boradapteren ind i monteringshullet og drej det for at lokalisere en indkoblet stilling.
6. Tryk i den indkoblede stilling boret så langt ind som muligt.
 - Kontroller, at det sidder fast ved at trække let i det.

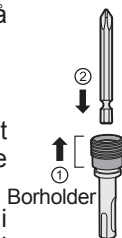

Isætning og udtagning af batteripakningen

1. Tilslutning af batteripakningen:

Sæt flugtemærkerne på linje og sæt batteripakningen på.

- Skyd batteripakningen i stilling, indtil den klikker på plads.



2. Udtagning af batteripakningen:

Træk i knappen fra forsiden for at løsne batteriet.

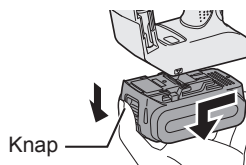

IV. BETJENING

Greb til forlæns/baglæns retning

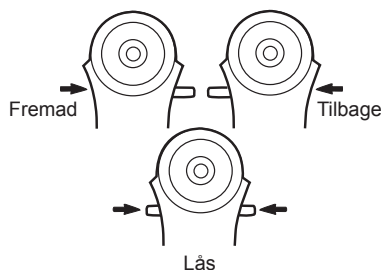



- Husk at indstille grebet til midterstillingen, så det låses efter brugen.
- Flyt armen til forlæns/modsat rotation, når motorens rotation er stoppet helt.

Hamre/boreomskifter

BEMÆRK:

Anvend funktionsvælgeren, når motorens rotation er helt stoppet.

Omskifterstilling	Aktionsindstilling	Operation
	Rotation med hamring	Boring i beton, blokboring
	Kun rotation	Fastgørelse af skruer, boring

Koblings drejningsmomentindstilling

Reguler drejningsmomentet til en af de 5 funktionsindstillinger eller til "½"-stillingen.

FORSIGTIG:

Kontroller indstillingen før den faktiske betjening.

Sæt skalaen til dette mærke (◁).

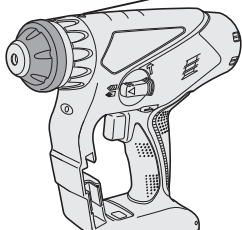

Kontroludløser for variabel hastighed

For at bestemme centrum af et hul trykker du kun let på udløseren for at starte borets rotation på langsom hastighed.

Jo mere hastighedskontrolknappen er aktiveret, desto højere bliver hastigheden.

FORSIGTIG:

Der vil være en momentan forsinkelse, før rotationen påbegyndes ved betjening af værktøjet når der trækkes i triggeren. Dette signalerer ikke en fejl.

- Denne forsinkelse opstår som værktøjets kredsløb starter op, når triggeren er trukket for første

gang efter installation af en ny batteripakke eller når værktøjet ikke er blevet anvendt i mindst 1 minut (eller i det mindste 5 minutter, hvis LED'en er tændt). Rotation vil starte uden nogen forsinkelse under anden og efterfølgende operationer.

Kontrolpanel



(1) LED-lys

Træk altid afbryderkontakten en gang, inden LED-lyset anvendes.

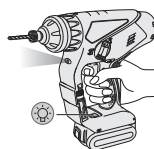

Tryk på  LED lyset på knappen.

Lyset lyser med en meget lav strøm, og det påvirker ikke skrue-trækkerens ydelse negativt under brug eller dens batterikapacitet.

FORSIGTIG:

- Det indbyggede LED-lys er beregnet til at oplyse et lille arbejdsområde midlertidigt.
- Anvend det ikke som erstatning for en almindelig lommelygte, da det ikke har tilstrækkelig lysstyrke.
- LED-lyset slukker, hvis værktøjet ikke har været brugt i 5 minutter.

Forsigtig: UNDLAD AT STIRRE IND I STRÅLEN
Anvendelse af kontroller eller justeringer eller udførelser af andre procedurer end de heri specificerede, kan medføre farlig udsættelse for stråling.

(2) Advarselsslampe for overophedning

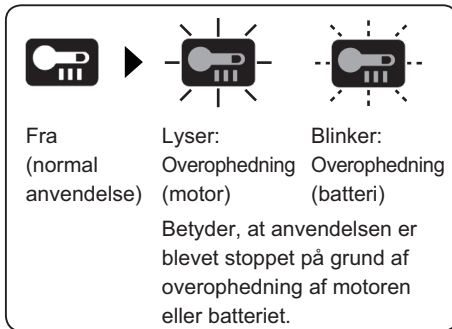

For at beskytte motoren og batteriet, skal man være opmærksom på følgende, når denne operation udføres.

- Hvis motoren eller batteriet bliver varme, vil beskyttelseskredsløbet blive aktiveret og motoren eller batteriet vil holde op med at fungere. Advarselsslampe til overophedning på kontrolpanelet lyser eller blinker, når denne egenskab er aktiveret.
- Hvis overophedningsbeskyttelsesfunktionen aktiveres, skal du give værktøjet tid til at køle helt af (mindst 30 minutter). Værktøjet er klar til brug igen, når advarselsslampe til overophedning slukker.
- Undgå at anvende værktøjet på en sådan måde, at overophedningsbeskyttelsesfunktionen aktiveres gentagne gange.
- Hvis værktøjet anvendes kontinuerligt ved høj belastning eller den anvendes under forhold med høje temperaturer (som f.eks. om sommeren), kan overophedningsbeskyttelsesfunktionen blive aktiveret hyppigt.
- Hvis værktøjet anvendes under forhold med lave temperaturer (som f.eks. om vinteren) eller hvis den stoppes hyppigt under brug, vil overophedningsbeskyttelsesfunktionen måske ikke blive aktiveret.
- Ydelsen af EY9L42 forringes betydeligt ved 10°C og under pga. arbejdsforhold og andre faktorer.
- Det omgivende temperaturområde er mellem 0°C (32°F) og 40°C (104°F). Hvis batteripakken anvendes, når batteritemperaturen er under 0°C (32°F), kan der opstå problemer i værktøjets funktion.

- Brug opladeren ved temperaturer mellem 0°C og 40°C, og oplad batteriet ved en temperatur, der svarer til batteriets egen temperatur. (Der bør højst være en forskel på 15°C mellem batteriets temperatur og temperaturen på det sted, hvor det oplades).

(3) Advarselsslampe for lav batterieffekt

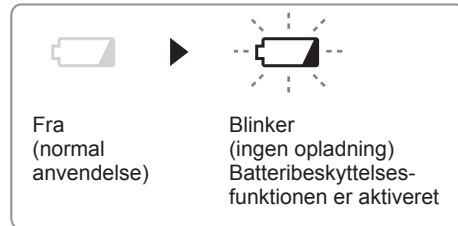

Ekstrem (fuld) afledning af Li-ion batterier vil afkorte deres levetid betragteligt. Skruetrækkeren er udstyret med en batteribeskyttelsesfunktion til forhindring af ekstrem afladning af batteripakningen.

- Batteribeskyttelsesfunktionen aktiveres umiddelbart inden batteriet mister sin effekt, hvilket bevirker, at advarselsslampe for lav batterieffekt begynder at blinke.
- Hvis du bemærker, at advarselsslampe for lav batterieffekt blinker, skal du straks oplade batteripakningen.
- Hvis der fra starten af var for lidt strøm tilbage, kan værktøjet stoppe driften uden at advarselsslampe for lavt batteri først blinker. Dette indikerer, at der er for lidt strøm tilbage til at bruge værktøjet, og batteriet skal oplades før yderligere brug.
- Hvis værktøjet udsættes for en pludselig belastning under brug, som får motoren til at lukke ned, kan overbelastningssensoren udløses, og lampen for lavt batteri kan blinke. Lampen vil stoppe med at blinke, når du behandler årsagen til motorens nedlukning og sætte triggeren i gang.

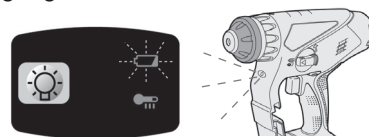

- Batteriets beskyttelsesfunktion kan aktiveres, hvis en høj belastning pludselig placeres på motoren, selv om der er rigelig opladning tilbage. Advarselsslampe for lavt batteri og LED lys blinker begge i dette tilfælde. (EY78A1)
- Hvis både advarselsslampe for lavt batteri og LED lys blinker, skal du reducere den kraft, hvormed du presser på driveren, eller hvis du bruger en boremaskine, justere hastigheden til en lavere indstilling. (EY78A1)

Påsætning af skulderremmen

FORSIGTIG:

- Sæt skulderremmen godt ind i hovedelen på værktøjet, og kontroller længden af remmen, inden den anvendes.
 - Kontroller remmens tilstand, og anvend ikke remmen, hvis den er revnet eller gået i stykker. Der er risiko for tilskadekomst eller skade, hvis remmen anvendes, mens den er forkert påsat.
 - Bær altid skulderremmen over skulderen på korrekt vis. Der er risiko for tilskadekomst eller skade, hvis den tapes ved at uheld.
1. Før remmen gennem remholderne. (①)
 2. Før remmen gennem spænderne og regulér længden. (②)

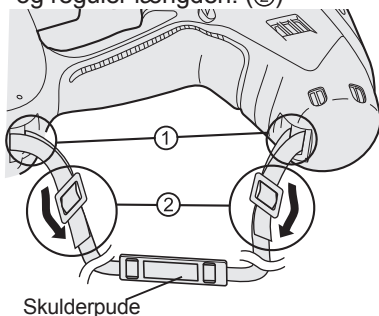

- Skulderremmen kan justeres til den person, der bruger den.
- Juster skulderpuden til skulderen.
- Træk i skulderremmen for at sikre, at den sidder godt fast på værktøjets hoveddel.

Støvopsamler (EY9X005E) (Tilgængeligt som ekstraudstyr)

- * Halkaisijaltaan yli 20 mm poranteriä ei voi työntää pölynkeräyskupin läpi.
- * Anvend ikke dette værktøj til at skære andet end beton, mørtel og andre keramiske materialer. Anvendes maskinen til skæring af metalmaterialer, vil støvopsamleren kunne tage skade af metalspånernes varme.
- * Brug ikke dette værktøj med et bor, der er kortere end 130 mm i længden.

1. Montér en borebit.
2. Før borebitten gennem A og fastgør opsamleren ved B ved at rette den ind efter faconen på koblingshåndtaget.

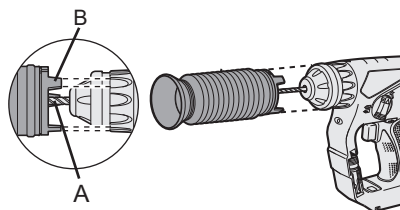

Betjening

Hold støvopsamleren i tæt kontakt med væggens overflade under arbejdet.

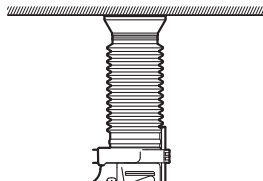

Aftagning

Hold i støvopsamlerens base for at tage den af.

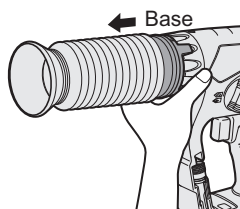

Afmonter venligst, efter at borestøvet er fjernet fra borestøvsopsamleren.

Opbevaring

Opbevar ikke støvopsamleren i sammenpresset tilstand. Hvis den opbevares i sammenpresset tilstand, kan det være umuligt at rette den ud til oprindelig facon.

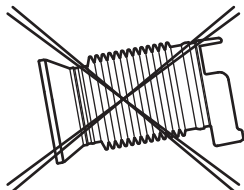

[Batteripakning]

Korrekt brug af batteripakningen

- Opbevar Li-ion batteripakningen efter brugen uden at oplade den, således at optimal batterilevetid opnås.
- Når du oplader batteripakningen, skal du bekræfte at terminalerne på batteriopladeren er fri for uvedkommende substanser, som for eksempel støv og vand etc. Rengør terminalerne inden du oplader batteripakningen, hvis uvedkommende substanser observeres på terminalerne. Levetiden for batteripakningens terminaler kan påvirkes af uvedkommende substanser, som for eksempel støv og vand etc., under brugen.
- Når batteriet ikke anvendes, skal det holdes på god afstand af andre metalgenstande som for eksempel papirclips, mønter, nøgler, søm, skruer og andre mindre metalgenstande, som kan forårsage en tilslutning fra en terminal til en anden. Kortslutning af batteriterminalerne kan frembringe gnister, forbrændinger eller ildebrand.
- Når du anvender batteripakningen, skal du sørge for, at arbejdsstedet er velventileret.
- Når batteripakningen er taget af værktøjet, skal batteripakningens dæksel straks sættes på for at forhindre,

at støv og snavs forurener batteriterminalerne og forårsager kortslutning.

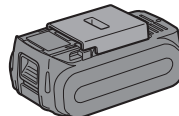

Batteripakningens levetid

De udskiftbare batterier har en begrænset levetid. Hvis betjenings-tiden bliver meget kort efter opladningen, skal batteripakningen udskiftes med en ny.

Genbrug af batterier

OBS:

For at beskytte miljøet og genbruge materialer, skal du altid huske at bortskaffe udtjente batterier på forskriftsmæssig vis, dvs. indlevere dem til et sted, der er godkendt af myndighederne, hvis et sådant forefindes i dit land.

[Batterioplader]

Opladning

FORSIGTIG

- Hvis batteripakningens temperatur falder til under cirka -10°C , vil opladningen automatisk stoppe for at forhindre af batteriet forringes.
- Det omgivende temperaturområde er mellem 0°C (32°F) og 40°C (104°F). Hvis batteripakken anvendes, når batteritemperaturen er under 0°C (32°F), kan der opstå problemer i værktøjets funktion.
- Brug opladeren ved temperaturer mellem 0°C og 40°C , og oplad batteriet ved en temperatur, der svarer til batteriets egen temperatur. (Der bør højst være en forskel på 15°C mellem batteriets temperatur og temperaturen på det sted, hvor det oplades).
- Når man vil oplade en kold batteripakning (under 0°C (32°F)) i et varmt rum, så anbring batteripakningen i rummet mindst en time, så dens temperatur kan komme på niveau med rummets, inden den oplades.
- Lad opladeren køle ned ved genop-

ladning af flere end to batteripakninger efter hinanden.

- Sæt ikke fingrene ind i kontaktåbningen, når ladeaggregatet holdes i hænderne eller flyttes.

FORSIGTIG:

Forebyggelse af risiko for brand eller skade på batteriopladeren.

- Anvend ikke strøm fra en generator på en motor.
- Tildæk ikke ventiltationshulleme på ladeaggregatet og på batteripakken.
- Tag opladeren ud af forbindelse, når den ikke skal anvendes.

Li-ion batteripakning

BEMÆRK:

Batteripakningen er ikke fuldt opladet på købstidspunktet. Sørg for at oplade batteriet før brugen.

Batterioplader

1. Stik opladerens stik ind i en stikkontakt fra lysnettet.
2. Sæt batteripakningen helt ind i opladeren.
 1. Sæt flugtemærkerne på linje og anbring batteriet på dokken på opladeren.
 2. Tryk fremad i pilens retning.

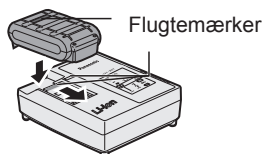

3. Under opladningen vil opladelampen lyse.

Når opladningen er afsluttet, vil en indre elektronisk omskifter automatisk udløses til forhindring af overopladning.

- Opladningen starter ikke, hvis batteripakningen er varm (for eksempel, umiddelbart efter ekstra svær betjening.)

Den orangefarvede lampe blinker, indtil batteriet er kølet af.
Opladningen begynder straks derefter.

4. Opladelampen (grøn) blinker langsomt, når batteriet er omkring 80% opladet.
5. Når opladningen er færdig, vil den grønne opladelampe slukke.
6. Hvis temperaturen af batteripakningen er 0°C eller mindre, vil det tage længere at oplade batteripakningen helt, sammenlignet med standardopladetiden.

Selv hvis batteriet er fuldt opladet, vil det have omkring 50% af effekten i et fuldt opladet batteri ved normal brugstemperatur.
7. Rådfør dig med en autoriseret forhandler, hvis opladelampen (grøn) ikke slukker.
8. Hvis en fuldt opladet batteripakning sættes ind i opladeren igen, vil opladelampen begynde at lyse. Efter nogle minutter vil den grønne opladelampe slukke.

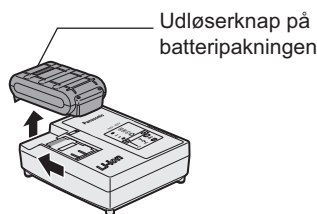

9. Fjern batteripakningen, mens batteripakningens udløserknop holdes oppe.

LAMPEINDIKERINGER

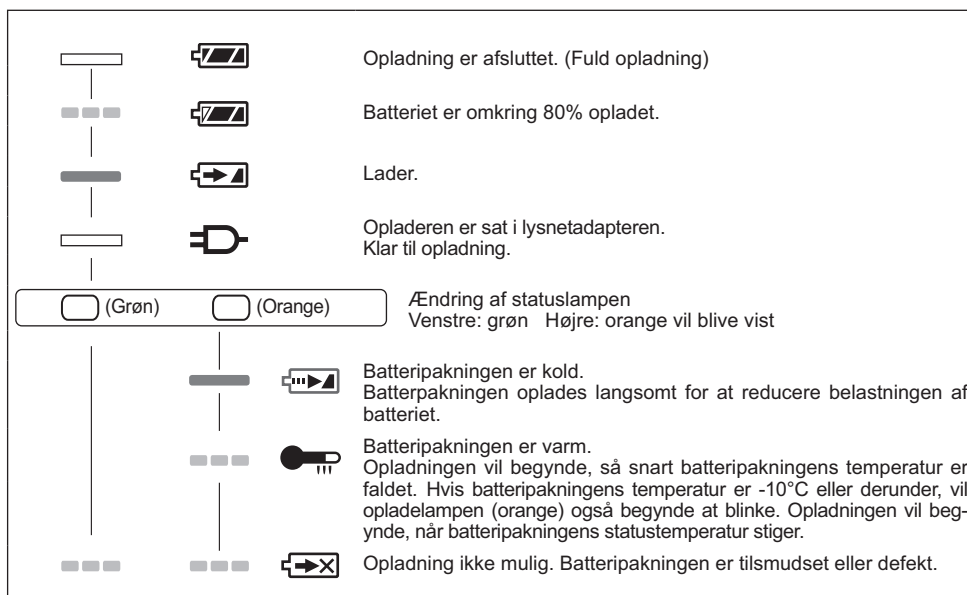

 Slukket

 Tændt

 Blinker

Brugerinformation om indsamling og bortskaffelse af elektronikskrot og brugte batterier



Disse symboler på produkter, emballage og/eller ledsagedokumenter betyder, at brugte elektriske og elektroniske produkter og batterier ikke må smides ud som almindeligt husholdningsaffald. Sådanne gamle produkter og batterier skal indleveres til behandling, genvinding resp. recycling i henhold til gældende nationale bestemmelser samt direktiverne 2002/96/EF og 2006/66/EF.



Ved at bortskaffe sådanne produkter og batterier på korrekt vis hjælper du med til at beskytte værdifulde ressourcer og imødegå de negative påvirkninger af det menneskelige helbred og miljøet, som vil kunne være følgen af usagkyndig affaldsbehandling.

Ønsker du mere udførlig information om indsamling og recycling af gamle produkter og batterier, kan du henvende dig til din kommune, deponeringselskabet eller stedet, hvor du har købt produkterne.

Usagkyndig bortskaffelse af elektronikskrot og batterier kan eventuelt udløse bødeforlæg.

For kommercielle brugere i Den Europæiske Union

Når du ønsker at kassere elektriske eller elektroniske apparater, bedes du henvende dig til din forhandler eller leverandør for nærmere information.

[Information om bortskaffelse i lande uden for Den Europæiske Union]

Disse symboler gælder kun inden for Den Europæiske Union. Ønsker du at kassere sådanne produkter, bedes du forhøre dig hos din forhandler eller kommune med henblik på en hensigtsmæssig bortskaffelse.

Information om batterisymbol (to eksempler nedenfor):

Dette symbol kan optræde sammen med et kemisk symbol. I så fald opfylder det kravene for det direktiv, som er blevet fastlagt for det pågældende kemikalie.

V. VEDLIGEHOJDELSE

- Anvend kun en tør, blød klud til aftørring af værktøjet. Anvend ikke en fugtig klud, fortynder, rensbenzin eller andre flygtige opløsningsmidler til rengøringen.
- I tilfælde af, at indersiden af værktøjet eller batteripakningen er blevet udsat for vand, skal de tømme for vand og lægges til tørre så hurtigt som muligt. Fjern omhyggeligt alt støv og alle jernspåner, som måtte have samlet sig inden i værktøjet. Ret henvendelse til et reparationsværksted, hvis der er nogen problemer med anvendelse af værktøjet.

VI. TILBEHØR

⚠ FORSIGTIG:

For at forhindre risiko for personskade, må man kun anvende tilbehør eller ekstraudstyr til det foreskrevne formål.

Boradapter (medfølger)

•EY9HX403E

Borpatron (Ekstraudstyr)

•EY9HX400E

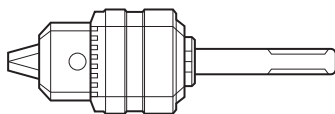

Bruges med træbor eller metalbor med skaft på 1,5 mm til 13 mm i diameter.

Brug ikke borepatron i "Rotation med hammerfunktion" (). Brug i "Rotation med hammerfunktion" kan forårsage, at patronen eller boret knækker, og brugeren bliver kvæstet.

Hammerpatron (Ekstraudstyr)

•EY9HX401E

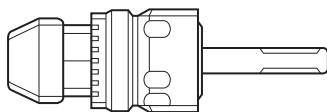

Bruges med betonbor eller træbor eller metalbor med lige skaft på 2,5 mm til 13 mm i diameter.

Brug ikke hammerpatron med træbor eller metalbor i "Rotation med hammerfunktion" (). Brug i "Rotation med hammerfunktion" kan forårsage, at boret knækker, og brugeren bliver kvæstet.

Ret gerne henvendelse til det lokale service-center, hvis du har behov for hjælp angående detaljer om ekstraudstyret og tilbehøret.

VII. FORSLAG TIL ANVENDELSE

1. Hvis der ikke er tilstrækkelig kraft, som trykker bitten ned, er det ikke sikkert, at værktøjet vil være i stand til at arbejde i hammer-indstilling. Dette er for at forhindre, at hammer-indstillingen arbejder ubelastet. Tryk hårdere ned på bittet for at aktivere værktøjet, og få det til at slå. Sørg altid for at trykke ned med tilstrækkelig kraft, når der arbejdes.
2. Om vinteren eller i andre situationer, hvor maskinens temperatur er lav (5°C eller derunder), kan slag i hammer-indstillingen blive svagere end normalt i begyndelsesstadiet. Dette skyldes, at fedtet har tendens til at stivne ved lave temperaturer, hvorved friktionen øges. Hvis dette sker, skal hammer-indstillingen anvendes ubelastet i cirka 30 sekunder og dette skal gentages 3 gange. Dette vil genetablere slagkraften.



VIII. SPECIFIKATIONER

HOVEDENHED

Model		EY7840	EY78A1	
Motorspænding		14,4 V DC	14,4 V DC	18 V DC
Maksimal borediameter	Beton	Ø 16,5 mm Til arbejde, som kan fuldføres med et enkelt batteri (Ø 12,5 mm - 16,5 mm)		
	Stål	Ø 13 mm		
	Træ	Ø 18 mm		
Ubelastet hastighed (RPM)		0~1000 rpm		0~1250 rpm
Slaghastighed per minut (SPM)		3800 bpm	3800 bpm	4750 bpm
Vægt (med batteri: EY9L44)		2,45 kg	2,45 kg	-
Vægt (med batteri: EY9L45)		2,45 kg	2,45 kg	-
Vægt (med batteri: EY9L50)		-	-	2,6 Kg
Vægt (med batteri: EY9L51)		-	-	2,6 Kg
Længde i alt		249 mm		
Støj, Vibration		Se vedlagte ark		

ANVENDELSESOVERSIGT

- Vælg drejningsmomentet til fastgøring af skruer med koblingshåndtaget.
- Retningslinier for valg af drejningsmoment.
Afhængigt af jobbet, kan der vælges mellem fem indstillinger med trin på cirka 1 N•m (10 kgf-cm).

	Indstilling	Drejningsmoment	Retningslinjer i henhold til materiale			
			Beton		Blok	
			(A)	(B)	(A)	(B)
Fastgøring af skruer 	1	Cirka 1,5 N•m (15 kgf-cm)			●	
	2	Cirka 2,5 N•m (25 kgf-cm)			●	
	3	Cirka 3,4 N•m (35 kgf-cm)	●	●		●
	4	Cirka 4,4 N•m (45 kgf-cm)	●	●		●
	5	Cirka 5,4 N•m (55 kgf-cm)		●		
Boring af huller 	(Boremærke)	Cirka 14,4 V: 12,5 N•m (127 kgf-cm) 18 V: 13,5 N•m (138 kgf-cm)	Boring af huller i træ og metal			

(A) Til fastgøring af skruer i plasticanker, som kræver et forboret hul med en diameter på 6,0 mm i beton.

(B) Til direkte fastgøring af skruer i beton (som f.eks. topcon) med et forboret hul med en diameter på 3,5 mm.

BEMÆRK: Dette er kun en omtrentlig anvendelsesoversigt. Det påkrævede omdrejningsmoment er forskelligt, alt efter form, materiale og anvendelse af skruerne.
Indstil i henhold til arbejdsstedets omgivelser.

BATTERIPAKNING

Model	EY9L41	EY9L42	EY9L44	EY9L45	EY9L50	EY9L51
Opbevaringsbatteri	Li-ion batteri					
Batterispænding	14,4 V DC (3,6 V x 4 celler)		14,4 V DC (3,6 V x 8 celler)		18 V DC (3,6 V x 10 celler)	

BATTERIOPLADER

Model	EY0L81					
Mærkedata	Se mærkepladen på undersiden af opladeren					
Vægt	0,93 kg					
Opladningstid	EY9L41	EY9L42	EY9L44	EY9L45	EY9L50	EY9L51
	Brugbar: 45 min	Brugbar: 30 min	Brugbar: 50 min	Brugbar: 65 min	Brugbar: 50 min	Brugbar: 65 min
	Fuld: 60 min	Fuld: 35 min	Fuld: 65 min	Fuld: 80 min	Fuld: 65 min	Fuld: 80 min

Model	EY0L82					
Mærkedata	Se mærkepladen på undersiden af opladeren					
Vægt	0,93 kg					
Opladningstid	EY9L41	EY9L42	EY9L44	EY9L45	EY9L50	EY9L51
	Brugbar: 35 min	Brugbar: 30 min	Brugbar: 40 min	Brugbar: 50 min	Brugbar: 40 min	Brugbar: 55 min
	Fuld: 50 min	Fuld: 35 min	Fuld: 55 min	Fuld: 60 min	Fuld: 55 min	Fuld: 70 min

BEMÆRK: Denne oversigt kan inkludere modeller, der ikke fås i dit område.
Se venligst det nyeste, almindelige katalog.

BEMÆRK: Med hensyn til forhandlernavn og adresse henvises til det vedlagte garantkort.

Originalanvisningar: Engelska
Översättning av originalanvisningarna:
Andra språk

I. AVSEDD ANVÄNDNING

Verktyget är en slagborr för borring i betong. Verktyget har dessutom ett läge för enbart rotation utan slagborring. Det är lämpligt för borring och åtdragning av skruvar.

Läs "Säkerhetsföreskrifterna" och följande text innan användning.

II. ADDITIONAL SÄKERHETSREGLER

- 1) **Bär hörselskydd.** Buller kan leda till hörselskador.
Använd extrahandtaget (stödhandtaget), som följer med verktyget. Förlorad kontroll kan orsaka personskada.
- 2) **Håll i de isolerade ytorna på elverktyg när arbeten utförs där skärdonet kan komma i kontakt med dolda ledningar.** Om det kommer i kontakt med en strömförande ledning kommer de bara metallytorna på verktyget att bli strömförande vilket kan ge användaren en elektrisk stöt.
- 3) Bär vid behov ansiktsmask eller munskydd, om arbetet är dammigt.
- 4) Tänk på att maskinen alltid är användningsklar, eftersom den inte behöver kopplas in i ett vägguttag.
- 5) Om borraröret fastnar så slå omedelbart ifrån huvudströmbrytaren för att förhindra överbelastning som kan orsaka skador på batteripaketet eller på motorn. Kör maskinen baklänges för att lossna borraröret som fastnat.
- 6) Ändra INTE riktningssomkopplaren när huvudströmmen är påslagen. Detta laddar ur batteriet väldigt snabbt och kan orsaka skador på enheten.
- 7) Använd endast en torr, mjuk trasa till att torka borraröret med. Använd inte en fuktig trasa, thinner, bensin eller någon annan flyktig lösning vid rengöring.
- 8) Vid förvaring eller flyttning av verktyget ska riktningssomkopplaren ställas i mittläget (låst läge).
- 9) Ansträng inte maskinen genom att hålla hastighetskontrollsavtryckaren halvvägs intryckt (hastighetskontroll-läget) så att motorn stannar. Då aktiveras en skyddskrets vilket kan göra att hastighetskontrollen inte fungerar. Släpp i så fall upp hastighetskontrollsavtryckaren, och tryck sedan in den igen och fortsatt på vanligt sätt.
- 10) Var försiktig så att det inte kommer in damm i chucken.
- 11) Rör inte vid de roterande delarna. Det kan leda till olyckor.
- 12) Använd inte maskinen för länge i taget. Gör ett avbrott då och då så att inte motortemperaturen blir för hög.
- 13) Undvik att tappa maskinen i golvet.
- 14) Placera inte verktyget så att chucken trycks in. Borrspetsen kan lossna från chucken och trilla ut när chucken trycks in. Det kan leda till personskador.

Tecken	Betydelse
V	Volt
---	Likström
n ₀	Tomgångsvarvtal
... min ⁻¹	Varv eller slag per minut
	Slagborr
	Vanlig borr
	För att minska risken för skador måste användaren läsa och förstå bruksanvisningen.
	Endast för inomhusbruk.

VARNING!

- Använd inget annat batteri än det laddningsbara Panasonic-batteri som är avsett för detta verktyg.
- Panasonic påtar sig inget ansvar för eventuella skador eller olyckor orsakade av användningen av ett återvunnet batteri eller ett oäkta batteri.
- Kasta inte det laddningsbara batteriet i eld och utsätt det inte på annat sätt för hög värme.
- För inte in en spik eller dylikt i det laddningsbara batteriet, utsätt det inte för stötar och försök inte ta isär eller modifiera det.
- Låt inget metallföremål komma i kontakt med anslutningskontakterna på det laddningsbara batteriet.
- Bär eller förvara inte det laddningsbara batteriet tillsammans med spikar eller liknande metallföremål.
- Ladda inte batteriet på en alltför varm plats, såsom nära en eldstad eller i solen. Det kan leda till att batteriet överhettas, fattar eld eller exploderar.
- Använd endast den särskilt avsedda laddaren till att ladda batteriet med. Annars kan batteriet börjar läcka, överhettas eller exploderar.
- Sätt alltid på batteriskyddet efter att det laddningsbara batteriet har demonterats från verktyget eller laddaren. Annars kan det hända att batterikontakterna kortsluts, vilket medför risk för eldsvåda.
- Byt ut batteriet mot ett nytt efter att batteriet försämrats märkbart. Fortsatt användning av ett skadat batteri kan resultera i värmealstring, antändning eller batterihaveri.

III. MONTERING

⚠️VIKTIGT:

Användning av en större betongborrspets än vad som rekommenderas kan orsaka skada på verktyget.

1. Hur en borrspets sätts fast

1-1. Skjut in en borrspets i monteringshålet och vrid runt den något för att hitta ett ihakat läge.

1-2. Tryck in borrspetsen så långt det går i det ihakade läget. Dra i borrspetsen för att kontrollera att den sitter fast ordentligt.

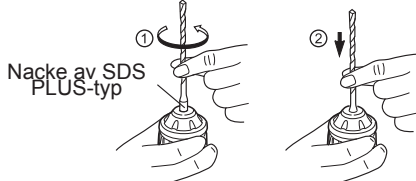

2. Hur en borrspets tas loss

2-1. Tryck in chucken och dra i borrspetsen.

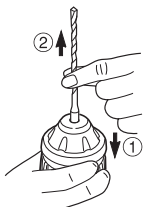

Verktgsspetsadapter

Använd en verktgsspetsadapter (O) och en lämplig verktgsspets.

1. Ta loss verktgsspetsadaptern från dess hållare på bormaskinen.
2. Dra i bitshållaren. (1)
3. Skjut in verktgsspetsen. (2)
4. Kontrollera att verktgsspetsen har skjutits in ordentligt genom att dra lätt i den.
5. Skjut in verktgsspetsadaptern i monteringshålet och vrid runt den tills den kommer i ett ihakat läge.

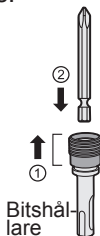

6. Tryck in verktgsspetsadaptern så långt det går i det ihakade läget.
 - Dra lätt i verktgsspetsadaptern för att kontrollera att den inte är lös.

Montering/demontering av batteri

1. För att sätta fast batteriet:

Placera anpassningsmärkena mot varandra och sätt fast batteriet.

- Skjut batteriet bakåt tills det hakar fast i korrekt läge.

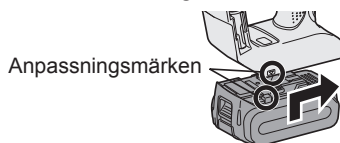

2. För att ta loss batteriet:

Dra knappen från framsidan för att frigöra batteriet.

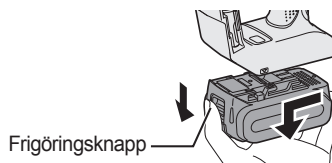

IV. DRIFT

Riktningssomkopplare

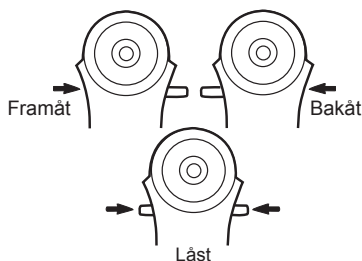



- Var noga med att ställa spaken i mittläget efter användningen.
- Ställ om rotationsriktningssomkopplaren först efter att motorn har stannat helt.

Omkopplare mellan slagborr/ vanlig borr

OBSERVERA:

Ändra inte något läge förrän motorn har stannat helt.

Omkopplarläge	Driftfunktion	Tillämpning
	Rotation med hamring	Betongborrning, murstensborrning
	Enbart rotation	Skruvdragning, borrning

Inställning av åtdragningsmoment

Ställ in vridmomentet i något av de fem kopplingslägena eller i läget "4".

VIKTIGT:

Provkör med vald inställning innan arbetet påbörjas.

Anpassa önskat läge på inställningsratten till triangeln (◁).

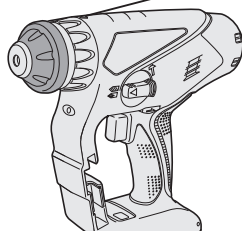

Steglös varvtalsreglerare

Markera mitten av hålet genom att dra en aning i avtryckaren så att borrar börjar snurra långsamt.

Ju mer du drar i hastighetsavtryckaren, desto högre blir hastigheten.

VIKTIGT:

När du använder verktyget genom att aktivera avtryckaren, kan en tillfällig fördröjning uppstå innan rotation startar. Detta signalerar inget fel.

- Denna eftersläpning sker då maskinens strömkretsar startar upp efter att avtryckaren aktiveras för första

gången efter att ett nytt batteri har installerats, eller efter det att verktyget inte har använts under minst 1 minut (eller minst 5 minuter när LED-lysdioden är tänd). Rotation startar utan fördröjning under nästa och påföljande användning.

Kontrollpanel



(1) LED-ljus

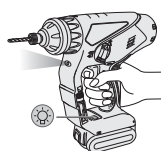

Tryck alltid in startomkopplaren en gång före användning av LED-ljuset.

Tryck på lysknappen .

Ljuset tänds med väldigt låg strömstyrka och har ingen nämnvärd påverkan på verktygets prestanda vid användning eller dess batterikapacitet.

VIKTIGT:

- Det inbyggda LED-ljuset är konstruerat för att kunna belysa ett litet arbetsområde temporärt.
- LED-ljuset kan inte ersätta en vanlig ficklampa, eftersom dess ljusstyrka inte är tillräckligt stark.
- LED-ljuset släcks automatiskt efter att verktyget varit oanvänt i 5 minuter.

Viktigt: TITTA INTE RAKT IN I STRÅLEN. Användning av reglage, justeringar eller utförande av åtgärder utöver vad som beskrivs här kan resultera i exponering för farlig strålning.

(2) Varningslampan för överhettning

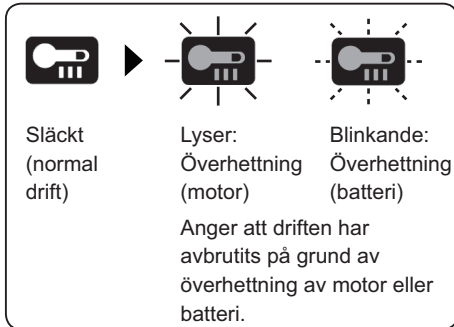

För att skydda motorn och batteriet, skall du komma ihåg följande vid denna användning.

- Om motorn eller batteriet överhettas, aktiveras skyddsfunktionen och då slutar motorn eller batteriet att fungera. Varningslampan för överhettning på kontrollpanelen lyser eller blinkar när denna funktion har aktiverats.
- Om skyddsfunktionen för överhettning har aktiverats, så låt verktyget svalna ordentligt (i minst 30 minuter). Verktyget kan användas igen efter att varningslampan för överhettning har slocknat.
- Undvik att använda verktyget på ett sätt som medför att skyddsfunktionen för överhettning aktiveras upprepade gånger.
- Om verktyget används kontinuerligt med hög belastning eller när temperaturen är hög (t.ex. under sommaren), kan skyddsfunktionen för överhettning aktiveras upprepade gånger.
- Om verktyget används när temperaturen är låg (t.ex. under vintern), eller om den stoppas ofta under användning, kan det hända att skyddsfunktionen för överhettning inte aktiveras.
- Prestandan för EY9L42 minskar kraftigt vid och under 10°C på grund av arbetsförhållanden och andra faktorer.
- Temperaturen i omgivningen skall vara mellan 0°C och 40°C. Om batteriet används under fryspunkten 0°C, kan verktyget fungera onormalt.

- Använd laddaren på temperaturer mellan 0°C och 40°C och ladda batteriet på en temperatur som liknar batteriets. (Det bör inte vara mer än 15°C skillnad mellan batteriets temperatur och omgivningens.)

(3) Varningslampan för svagt batteri

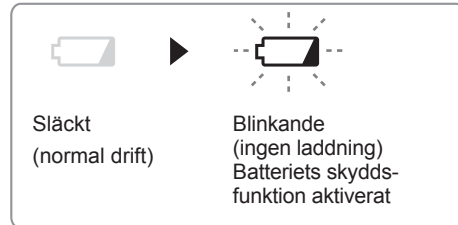

För mycket (fullständig) urladdning av ett litiumjonbatteri förkortar dess livslängd väsentligt. Verktyget inkluderar en skyddsfunktion för batteriet avsett att förhindra alltför stor urladdning av batteriet.

- Batteriets skyddsfunktion aktiveras strax innan batteriet förlorar sin laddning, varpå varningslampan för svagt batteri börjar blinka.
- Ladda genast upp batteriet vid upptäckt av att varningslampan för svagt batteri blinkar.
- Om maskinen startas med för lite batterikraft återstående, kan den sluta fungera utan att varningslampan för batteriladdning först blinkar. Detta indikerar att för lite batterikraft finns kvar för att använda verktyget och att batteriet måste laddas före vidare användning.
- Om verktyget under användning blir föremål för en plötslig belastning som får motorn att låsa sig, kan överladdningssensorn aktiveras och varningslampan för batteriladdning kan börja blinka. Lampan slutar blinka när du behandlar orsaken till motorns låsning samt släpper och trycker in avtryckaren.

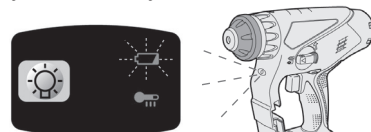

- Batteriets skyddsfunktion kan aktiveras om motorn plötsligt utsätts för hög belastning eller tryck, även om det finns gott om laddning kvar. I detta fall kommer både varningsslampan för svagt batteri och LED-lysdioden att blinka. (EY78A1)
- Om både varningsslampan för batteriladdning och LED-lysdioden blinkar, minska kraften du utsätter maskinen för eller, om du använder en borrarvdragare, justera varvtalsregleringen till en lägre inställning. (EY78A1)

Fastsättning av axelremmen

VIKTIGT:

- Sätt fast axelremmen ordentligt i bormaskinen och kontrollera före användning att remmen har lämplig längd.
 - Kontrollera då och då remmens skick och använd den inte om den är utsliten eller skadad o.s.v. En felaktigt använd rem medför risk för kroppsskada eller annan skada.
 - Se till att axelremmen ligger stadigt på axeln, när den används. Om remmen halkar ner finns det risk för kroppsskada eller annan skada.
1. Trä remmen genom remhållarna. (①)
 2. Trä remmen genom spännena och justera remmens längd. (②)

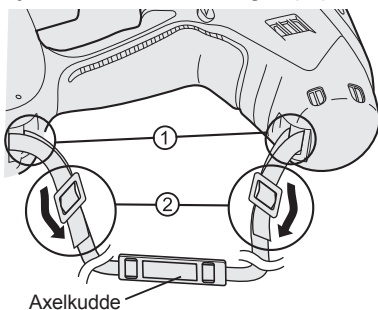

- Axelremmen kan justeras för individuell anpassning till användaren.
- Justera axelkuddens läge, så att den hamnar på axeln.

- Dra i axelremmen för att kontrollera att den sitter ordentligt fast i bormaskinen.

Dammuppsamlingskopp (EY9X005E)(Finns som tillval)

- * Borrspetsar med en diameter på 20 mm eller mer kan inte skjutas in genom dammuppsamlaren.
- * Använd inte verktyget för att borra i andra material än cement, murbruk och andra keramiska material. Om du använder verktyget för att borra i metall, kan dammuppsamlingskoppen skadas av hettan från metallflisorna.
- * Använd inte detta verktyg med någon borrhålsborr som är kortare än 130 mm lång.

1. Installera en borrarpet.
2. Led borrarpeten genom A och fäst koppen vid B genom att anpassa den till formen på kopplingshandtaget.

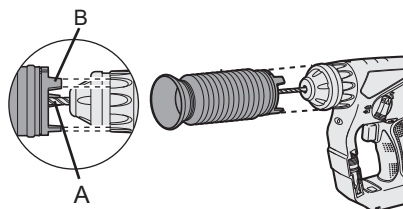

Användning

Se till att dammuppsamlingskoppen är i nära kontakt med väggytan under användningen.

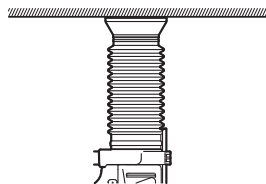

Borttagning

Fatta tag i dammuppsamlingskop-
pens bas för att avlägsna den.

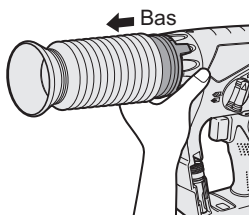

Avlägsna allt damm ur dammuppsamlaren före löstagnig.

Förvaring

Förvara inte dammuppsamlingskop-
pen i hopklämt tillstånd. Det kan i så
fall bli omöjligt att återställa den till ur-
sprunglig form.

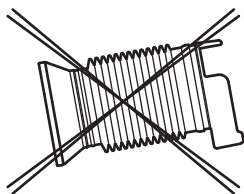

[Batteri]

Korrekt hantering av bat- teri

- Förvara litiumjonbatteriet utan att ladda upp det efter användning för att erhålla optimal batterilivslängd.
- Kontrollera vid laddning av batteriet att polerna på batteriladdaren är fria från främmande ämnen, såsom damm eller vatten. Rengör polerna innan batteriet laddas, om något främmande ämne återfinns på polerna. Batteripolernas livslängd kan vid drift påverkas av främmande ämnen, såsom damm eller vatten.
- När batteriet inte används ska det hållas borta från mynt, nycklar, gem, spikar, skruvar och andra små metallföremål som kan orsaka kortslutning genom att vidröra kontakterna. En kortslutning av batteriets kontakter kan orsaka gnistor, brand eller brännskador.

- Se till att arbetsområdet har god ventilation vid användning av batteriet.
- Sätt genast på batteriskyddet igen efter att batteriet har tagits loss från verktygshuset för att förhindra ansamling av damm eller smuts på batteripolerna och kortslutning.

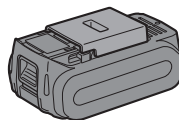

Batteriets livslängd

Batteriet har en begränsad livslängd. Om batteriets kapacitet är extremt kort efter att ha laddats ordentligt, skall det bytas ut mot ett nytt.

Batteriåtervinning

ANMÄRKNING:

Se till att batteriet lämnas på anvisad plats för återvinning, när sådan finns, för att bidra till att skydda miljön.

[Batteriladdare]

Laddning

VIKTIGT

- Om batteriets temperatur sjunker till under cirka -10°C , så avbryts laddning automatiskt för att förhindra försämring av batteriets prestanda.
- Temperaturen i omgivningen skall vara mellan 0°C och 40°C . Om batteriet används under fryspunkten 0°C , kan verktyget fungera onormalt.
- Använd laddaren på temperaturer mellan 0°C och 40°C och ladda batteriet på en temperatur som liknar batteriets. (Det bör inte vara mer än 15°C skillnad mellan batteriets temperatur och omgivningens.)
- När du ska ladda ett kallt batteri (under 0°C) på ett varmt ställe, ska du låta batteriet ligga på detta ställe minst en timme i förväg så att batteriet får rumstemperatur.

- Kyl ner laddaren om du tänker ladda mer än två batteri i följd.
- Stick inte in fingrarna i kontakthålet när du håller laddaren i handen eller vid andra tidpunkter.

VIKTIGT:

laktta följande för att förhindra brand och andra skador.

- Använd inte en motordriven generator som strömkälla.
- Täck inte över ventilationshålen på laddaren och batteriet.
- Koppla loss batteriladdaren från vägguttaget, när den inte ska användas.

Litiumjonbatteri

OBSERVERA:

Batteriet är inte helt uppladdat när det säljs. Se till att ladda upp batteriet före användning.

Batteriladdare

1. Anslut laddaren till ett vägguttag.
2. Sätt i batteriet ordentligt i laddaren.
 1. Placera batteriet i dockan på laddaren med anpassningsmärkena placerade mot varandra.
 2. Skjut batteriet framåt i pilens riktning.

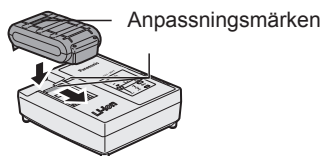





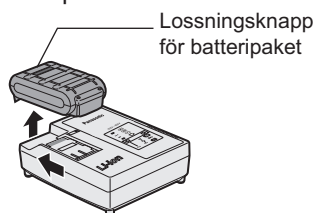











3. Under laddningen lyser laddningslampan. För att förhindra överladdning kopplar en inbyggd brytare automatiskt bort laddningsfunktionen när laddningen är färdig.
 - Om batteriet är för vamt (t.ex. direkt efter tungt arbete) startar inte laddningen. Den orange standby-lampan blinkar tills batteriet har svalnat. Därefter påbörjas laddningen automatiskt.

4. Den gröna laddningslampan börjar blinka långsamt när batteriet har nått cirka 80 % laddning.
5. När laddningen är klar slocknar den gröna laddningslampan.
6. Om batteriets temperatur är 0°C eller lägre, så tar det längre tid än normalt att ladda upp batteriet helt. Även när batteriet har laddats upp helt har det bara cirka 50% av den styrka som gäller för ett batteri som laddats upp helt vid normala temperaturförhållanden.
7. Rådgör med en auktoriserad återförsäljare, om laddningslampan (grön) inte slocknar.
8. Vid isättning av ett fulladdat batteri i laddaren på nytt kommer laddningslampan att tändas. Efter ett antal minuter slocknar den gröna laddningslampan.



9. Tryck upp batteripaketets lossningsknapp och ta bort batteripaketet.

LAMPINDIKATIONER

		Laddningen är klar (batteriet helt uppladdat).
		Batteriet är uppladdat till cirka 80 %.
		Laddning pågår.
		Laddaren är ansluten till vägguttaget. Redo för laddning.
 (Grön)  (Orange)		Laddningslampor (för laddningstillstånd) Vänster: grön lampa; Höger: orange lampa
		Batteriet är kallt. Batteriet laddas upp långsamt för att minska belastningen på batteriet.
		Batteriet är för varmt. Laddningen startar när batteriet har svalnat. Om batteriets temperatur är -10°C eller lägre, så börjar den orange laddningslampan också att blinka. Laddningen startar då efter att batteriet har värmts upp en aning.
		Laddningen kan inte starta. För mycket damm eller felaktigt batteri.

 Släckt

 Lyser

 Blinkar

Information för användare om hopsamling och avfallshantering av gammalt material och använda batterier



Dessa symboler på produkter, förpackningar och/eller medföljande dokument betyder att man inte ska blanda elektriska och elektroniska produkter eller batterier med vanliga hushållssopor.



För att gamla produkter och använda batterier ska hanteras och återvinnas på rätt sätt ska man ta dem till passande uppsamlingsställe i enlighet med nationella bestämmelser och direktiven 2002/96/EC och 2006/66/EC.



När du kasserar dessa produkter och batterier på rätt sätt hjälper du till att spara på värdefulla resurser och förebygga en potentiell negativ inverkan på människors hälsa och på miljön som annars skulle kunna uppstå p.g.a. otillbörlig avfallshantering.

För mer information om uppsamling och återvinning av gamla produkter och batterier, var god kontakta din kommun, din avfallshanterare eller det försäljningsställe där du köpte din artikel.

Olämplig avfallshantering kan beläggas med straff i enlighet med nationella bestämmelser.

För affärsanvändare inom den Europeiska Unionen

Om du vill kassera elektrisk eller elektronisk utrustning, var god kontakta din återförsäljare eller leverantör för ytterligare information.

[Information om avfallshantering i länder utanför den Europeiska unionen]

Dessa symboler är endast giltiga inom den Europeiska Unionen. Om du vill kassera dessa föremål, var god kontakta dina lokala myndigheter eller din lokala återförsäljare och fråga efter rätt metod för avfallshantering.

Notering till batterisymbolen (nedtill, två symbolexempel):

Denna symbol kan användas i kombination med en kemisk symbol. I detta fall iakttar den de krav som ställs upp i direktivet för den aktuella kemikalien.

V. UNDERHÅLL

- Använd endast en torr, mjuk trasa till att torka bormaskinen med. Använd inte en fuktig trasa, thinner, bensin eller någon annan flyktig lösning vid rengöring.
- Om det skulle hända att vatten tränger in i verktyget eller batteriet, så töm ut vattnet och låt verktyget/batteriet torka så fort som möjligt. Avlägsna försiktigt eventuell ansamling av damm eller järnfilspån från insidan av verktyget. Kontakta en reparationsverkstad, om något problem vid användning av verktyget uppstår.

VI. TILLBEHÖR

⚠ VIKTIGT:

Förhindra risk för skador genom att använda tillbehör och tillsatser endast i avsett syfte.

Verktygsspetsadapter (medföljer)

•EY9HX403E

Borrchuck (tillval)

•EY9HX400E

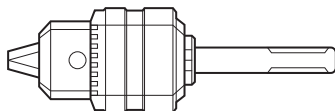

Används med en borrarpspets för trä eller metall med ett skaft på 1,5 mm till 13 mm i diameter.

Använd inte borrarchucken i roterande läge med slagborrning (⚡). Chucken eller skärdonet kan gå sönder och orsaka personskador om det används i roterande läge med slagborrning.

Hammarchuck (tillval)

•EY9HX401E

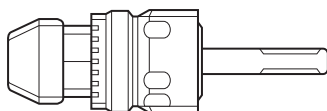

Används med en borrarpspets för betong, trä eller metall med rakt skaft och 2,5 mm till 13 mm i diameter.

Använd inte slagbollarchucken med en borrarpspets för trä eller metall i roterande läge med slagborrning (⚡). Skärdonet kan gå sönder och orsaka personskador om det används i roterande läge med slagborrning.

Kontakta din lokala serviceverkstad om du behöver hjälp eller närmare information om dessa tillbehör.

VII. ANVÄNDNINGSRÅD

1. Om verktyget inte trycks neråt med tillräckligt stor kraft kan det i slagläge hända att ingen slagning kan ske.
Detta är för att förhindra att slagläget aktiveras utan belastning. Tryck ner hårdare mot verktyget för att aktivera slagläget, så att slagning sker.
Se till att alltid trycka neråt med tillräckligt stor kraft under pågående arbete.
2. På vintern eller under andra förhållanden då verktyget är kallt (upp till 5 °C) kan det hända att slagen i slagläge är svagare än normalt strax efter att slagning har påbörjats.
Detta beror på att smörjfettet stelnar vid kyla, vilket orsakar ökad friktion.
Om detta skulle hända, så låt verktyget gå i slagläge utan belastning i cirka 30 sekunder och repetera detta 3 gånger. På så sätt kan normal slagstyrka återfås.



VIII. TEKNISKA SPECIFIKATIONER

HUVUDENHET

Modell		EY7840	EY78A1	
Motorspänning		14.4 V likström	14.4 V likström	18 V likström
Maximal borrhingsdiameter	Betong	ϕ 16,5 mm För arbete som kan slutföras med ett batteripaket (ϕ 12,5 mm - 16,5 mm)		
	Stål	ϕ 13 mm		
	Trä	ϕ 18 mm		
Varvtal utan belastning (RPM)		0~1000 rpm		0~1250 rpm
Slagtakt per minut (BPM)		3800 bpm	3800 bpm	4750 bpm
Vikt (med batteripack: EY9L44)		2,45 kg	2,45 kg	-
Vikt (med batteripack: EY9L45)		2,45 kg	2,45 kg	-
Vikt (med batteripack: EY9L50)		-	-	2,6 Kg
Vikt (med batteripack: EY9L51)		-	-	2,6 Kg
Total längd		249 mm		
Buller, Vibration		Se det bifogade arket		

LATHUND FÖR SKRUVDRAGNING/BORRNING

- Välj lämpligt vridmoment för skruvdragning med hjälp av kopplingshandtaget.
- Vägledning vid val av vridmoment
 Välj ett av de fem olika inställningslägena, med cirka 1 N•m (10 kgf-cm) stegvis ändring av vridmomentet, i enlighet med aktuellt arbete.

	Inställning	Vridmoment	Vägledning enligt olika material			
			Betong		Mursten	
			(A)	(B)	(A)	(B)
Skruvdragning 	1	Cirka 1,5 N•m (15 kgf-cm)			●	
	2	Cirka 2,5 N•m (25 kgf-cm)			●	
	3	Cirka 3,4 N•m (35 kgf-cm)	●	●		●
	4	Cirka 4,4 N•m (45 kgf-cm)	●	●		●
	5	Cirka 5,4 N•m (55 kgf-cm)		●		
Hålbörning 	(Borrmärket)	Cirka 14,4 V: 12,5 N•m (127 kgf-cm) 18 V: 13,5 N•m (138 kgf-cm)	Börning av hål i trä och metall			

(A) För åtdragning av skruvar i skruvpluggar av plast som kräver förborrade hål med en diameter på 6,0 mm i betongen.

(B) För direkt åtdragning av skruvar i betong (t.ex. topcon) med förborrade hål med en diameter på 3,5 mm.

OBSERVERA: Tabellen ovan ger endast en grov vägledning. Det vridmoment som i verkligheten krävs varierar beroende på skruvarnas form, material och tillämpning.

Välj lämplig inställning i enlighet med aktuella arbetsförhållanden.

BATTERI

Modell	EY9L41	EY9L42	EY9L44	EY9L45	EY9L50	EY9L51
Akkumulatorbatteri	Litiumjonbatteri					
Batterispänning	14,4 V likström (3,6 V x 4 celler)		14,4 V likström (3,6 V x 8 celler)		18 V likström (3,6 V x 10 celler)	

BATTERILADDARE

Modell	EY0L81					
Märkdata	Se märkplåten på undersidan av laddaren					
Vikt	0,93 kg					
Laddningstid	EY9L41	EY9L42	EY9L44	EY9L45	EY9L50	EY9L51
	Användbar uppladdning: 45 min	Användbar uppladdning: 30 min	Användbar uppladdning: 50 min	Användbar uppladdning: 65 min	Användbar uppladdning: 50 min	Användbar uppladdning: 65 min
	Fullständig uppladdning: 60 min	Fullständig uppladdning: 35 min	Fullständig uppladdning: 65 min	Fullständig uppladdning: 80 min	Fullständig uppladdning: 65 min	Fullständig uppladdning: 80 min

Modell	EY0L82					
Märkdata	Se märkplåten på undersidan av laddaren					
Vikt	0,93 kg					
Laddningstid	EY9L41	EY9L42	EY9L44	EY9L45	EY9L50	EY9L51
	Användbar uppladdning: 35 min	Användbar uppladdning: 30 min	Användbar uppladdning: 40 min	Användbar uppladdning: 50 min	Användbar uppladdning: 40 min	Användbar uppladdning: 55 min
	Fullständig uppladdning: 50 min	Fullständig uppladdning: 35 min	Fullständig uppladdning: 55 min	Fullständig uppladdning: 60 min	Fullständig uppladdning: 55 min	Fullständig uppladdning: 70 min

OBSERVERA: Schemat kan innehålla modeller som inte säljs i ditt område.
Vi hänvisar till senast allmänna katalog.

OBSERVERA: Återförsäljarens namn och adress anges på det medföljande garantikortet.

Opprinnelige bruksanvisninger: Engelsk
Oversettelse av de opprinnelige bruk-
sanvisningene: Andre språk





I. TILSIKTET BRUK

Dette verktøyet er en slagdrill med hammerfunksjon for boring i betong. I tillegg har slagdrillen en "kun-boring-funksjon" uten bruk av hammeren. Denne funksjonen er egnet for boring og skruing.

Les heftet "Sikkerhetsinstruksjoner" samt følgende før du tar i bruk utstyret.

II. YTTERLIGERE FORSIKTIGHETSREGLER

- 1) **Bruk hørselvern.** Støyekspone- ring kan føre til tap av hørsel.
Bruk hjelpehåndtaket (støtte- håndtaket) som følger med verk- tøyet. Tap av kontroll kan føre til personskade.
- 2) **Hold kun på elektriske verktøys isolerte håndtak/ gripeoverflater når du utfører en jobb der verk- tøyetets kuttefunksjon kan komme i kontakt med skjulte elektriske anlegg/ ledninger.** Slik kontakt kan føre til at verktøyet leder strøm og gi brukeren farlige elektriske støt.
- 3) **Bruk støvmaske** hvis arbeidet forårsaker støv.
- 4) Dette verktøyet er alltid klart til bruk siden det ikke er avhengig av strømtilførsel fra et nettuttak.
- 5) Dersom bits/bor skulle bli sittende fast må hovedbryteren umiddelbart slås av for å forhindre overbelast- ning som igjen kan skade batteriet eller motoren. Benytt reversme- kanismen for å løsne fastsittende bits/bor.
- 6) Ikke betjen forover-/reversbryteren når hovedbryteren er i bruk. Bat- teriet vil utlades raskt og maskinen kan ta skade.
- 7) Bruk bare en tørr, myk klut for å tørke enheten. Ikke bruk en fuktig klut, tynner, bensin eller andre fly- tende løsninger for rengjøring.
- 8) Når verktøyet lagres eller bæres, skal forover-/reversbryteren settes i midtre (låst) posisjon.
- 9) Ikke belast verktøyet unødvendig ved å holde hovedbryteren halvveis inntrykt (hastighetskontroll) slik at motoren stopper. Sikringskretsen vil tre i funksjon og kan forårsake at hastighetskontroll blir umulig- gjort. Dersom dette skulle forekom- me løser du ut bryteren og trykker den inn igjen slik at verktøyet be- gynner å virke på vanlig måte.
- 10) Pass på at støv eller fremmedlege- mer ikke kommer inn i chucken.
- 11) Ikke berør noen av verktøyets rote- rende deler slik at skader unngås.
- 12) Ikke bruk verktøyet i for lange tidsperioder av gangen. Ta pauser innimellom slik at verktøyet får sjansen til å avkjøle seg. Dermed unngår du at motoren overopphe- tes.
- 13) La ikke verktøyet falle ned på harde overflater.
- 14) La ikke verktøyet hvile på den delen av kjoksen som er trykket ned. Bit-en kan da løsne fra kjok- sen, og dette kan forårsake skader.

Symbol	Betydning
V	Volt
---	Likestrøm
n_0	Hastighet uten belastning
$\dots \text{min}^{-1}$	Rotasjon eller pendelbevegelse per antall minutter
	Rotasjon med slag
	Kun rotasjon
	For å redusere faren for personskader, må brukeren ha lest og forstått bruksanvisningen.
	For kun bruk inne i huset.

ADVERSEL!

- Ikke bruk andre enn Panasonic batteripakker som er laget for bruk med dette oppladbare verktøyet.
- Panasonic kan ikke ta ansvar for skader eller ulykker som skjer på grunn av bruk av gjenbrukte batteripakker eller falske batteripakker.
- Ikke kast batteripakken i åpne flammer eller utsett den for ekstrem varme.
- Ikke slå spiker eller tilsvarende inn i batteriet, utsett det for sjokk, ta det fra hverandre eller forsøk å modifisere det.
- Ikke la metallobjekter berøre polene på batteriet.
- Ikke frakt eller oppbevar batteripakken i samme beholder som spiker eller tilsvarende metallobjekter.
- Ikke lad opp batteriet i områder der det er høy temperatur, som for eksempel vedsiden av åpne flammer eller i direkte sollys. Batteriet kan overopphetes, ta fyr, eller eksplodere.
- Ikke bruk andre enn den dedikerte laderen for å lade opp batteriet. Batteriet kan lekke, ta fyr, eller eksplodere.
- Etter at batteriet er tatt ut av verktøyet eller laderen, må du alltid sette pakkedekselet på plass. Dersom ikke det gjøres kan kontaktene kortsluttes, noe som medfører brannrisiko.
- Dersom batteripakkens ytelse er blitt forringet, skift den ut med en ny en. Fortsatt bruk av en defekt batteripakke kan føre til varmeutvikling, brann eller brudd på batteriet.

III. MONTERING

⚠ FORSIKTIG:

Hvis du bruker en større bit for mur- og betongboring enn den anbefalte, kan det forårsake skade på verktøyet.

1. Innsette biten

1-1. Innsett en bit til monteringsåpningen, og vend den litt for å finne en koplet posisjon.

1-2. Ved koplet posisjon, trykkes biten inn så langt som mulig. Pass på at biten sitter fast ved å trekke i den.

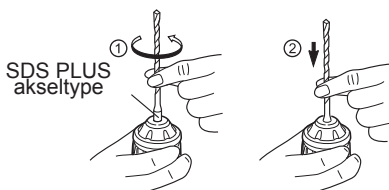

2. Demontere biten

2-1. Trykk ned chucken og trekk i biten.

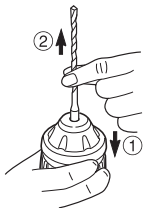

Bitholderen

Bruk bitholderen (O) og bit.

1. Ta ut bitholderen fra hovedenheten.
2. Trekk i bitholderen. (1)
3. Innsett biten. (2)
4. Se etter at biten sitter fast ved å trekke i den litt.
5. Innsett bitholderen i monteringsåpningen og vend den litt for å finne riktig posisjon.
6. Ved riktig posisjon, trykkes biten inn så langt som mulig.
 - Pass på at biten sitter fast ved å trekke i den.

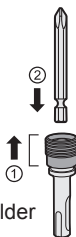

Montere eller demontere batteripakken

1. For å kople til batteripakken: Oppstill opprettingsmerkene og monter batteripakken.

- Skyv batteripakken inntil den sitter på plass.

Opprettingsmerkene

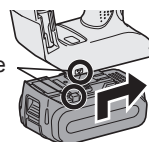

2. For å fjerne batteripakken: Trykk på knappen fra framsiden for å løse ut batteripakken.

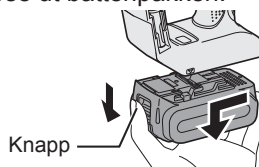

IV. BETJENING

Forover/Revers bryter

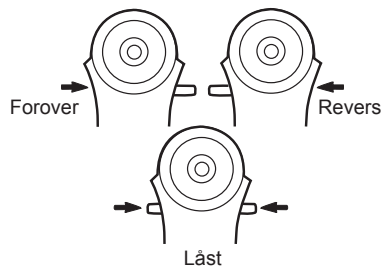

- Pass på at spaken settes i midtposisjonen etter bruk.
- Betjen forover/revers bryter etter at motorrotasjonen stopper helt opp.

Slag/bor omskifter

MERK: Betjen modusskiften etter at motorrotasjonen stopper helt opp.

Posisjon for koplingspak	Virkemåte	Anvendelse
	Rotasjon med slag	Mur- og betongboring
	Kun rotasjon	Skruing, boring

Stille inn strammingsmomentet

Innstill dreiemomenten til en av de fem koplingsposisjonene eller til “1”-posisjonen.

FORSIKTIG:

Test innstillingen før det aktuelle arbeidet gjøres.

Still skalaen inn på dette merket (\triangleleft).

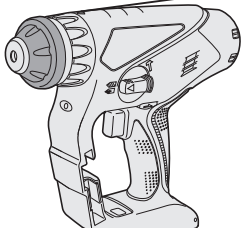

Trinnløs hovedbryter

Trykk forsiktig på bryteren slik at drillen roterer langsomt når boret settes mot det som skal bli hullets senter. Øk farten ved å trykke bryteren inn.

FORSIKTIG:

Når verktøyet betjenes med bryteren kan det være en kort forsinkelse for rotasjon starter. Dette signaliserer ikke en feil.

- Denne forsinkelsen oppstår når verktøyets kretssystem starter opp når bryteren trykkes inn første gang etter installering av en ny batteripakke eller etter at verktøyet ikke er brukt på minst 1 minutt (eller minst 5 minutter når LED er på). Rotasjon vil starte uten forsinkelse under andre gangs og etterfølgende bruk.

Kontrollpanel



(1) LED-lys

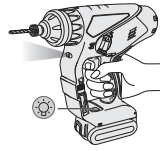

Før bruk av LED-lys, skru alltid av strømbryteren en gang.

Trykk på  LED-lysets på og av-knapp.

Lyset bruker svært lite strøm, og påvirker ikke ytelsen til verktøyet ved bruk eller batterikapasiteten.

FORSIKTIG:

- Det innebyggede LED-lyset er laget for midlertidig opplysning av små arbeidsområder.
- Ikke bruk det som en erstatning for vanlig lommelykt, da det ikke gir tilstrekkelig lys.
- LED-lampen skrur seg av når verktøyet ikke har vært i bruk i 5 minutter.

Forsiktig: IKKE SE INN I LYSSTRÅLEN. Bruk av kontroller eller justeringer eller utføring av prosedyrer annet enn de som er spesifisert her, kan føre til skadelig eksponering til kortbølgeenergi.

(2) Varsellampe for overoppheting



Av
(normalt arbeid)

Lys:
Overoppheting (motor)

Blinker:
Overoppheting (batteri)

Viser at arbeidet ble avbrutt pga. overoppheting av batteriet.

For å beskytte motoren eller batteriet, pass på følgende når dette arbeidet utføres.

- Hvis motoren eller batteriet blir opphetet vil beskyttelsesfunksjonen tre i funksjon og motoren eller batteriet slutter å virke. Varsellampen for overoppheting på kontrollpanelet vil lyse eller blinke når denne funksjonen er aktiv.
- Dersom beskyttelsesfunksjonen mot overoppheting blir aktivert må verktøyet få tid til avkjøling (minst 30 minutter). Når varsellampen har sloknet er verktøyet klart til bruk igjen.

- Unngå å bruke verktøyet slik at beskyttelsesfunksjonen mot overoppheting aktiveres gjentatte ganger.
- Hvis verktøyet brukes kontinuerlig under forhold med stor belastning eller om det brukes under forhold med høy temperatur (f.eks. om sommeren), kan beskyttelsesfunksjonen mot overoppheting aktivert gjentatte ganger.
- Hvis verktøyet brukes kontinuerlig under forhold med lav temperatur (f.eks. om vinteren) eller om det ofte stopper under bruk, kan det skyldes at beskyttelsesfunksjonen mot overoppheting ikke aktiveres.
- Ytelsen til EY9L42 svekkes betraktelig ved 10°C og lavere temperatur på grunn av driftsforholdene og andre faktorer.
- Temperaturen må være mellom 0°C (32°F) og 40°C (104°F). Dersom du forsøker å bruke batteripakken når batteri temperaturen er under 0°C (32°F), kan det være at verktøyet ikke fungerer skikkelig.
- Bruk laderen ved temperaturer på mellom 0°C og 40°C, og lad batteriet ved en temperatur som t i l s v a r e r temperaturen i selve batteriet. (Det skal ikke være en høyere temperaturforskjell enn 15°C mellom temperaturen i batteriet og temperaturen på stedet hvor ladingen foretas.)

(3) Varsellampe for at batteriet er for lavt

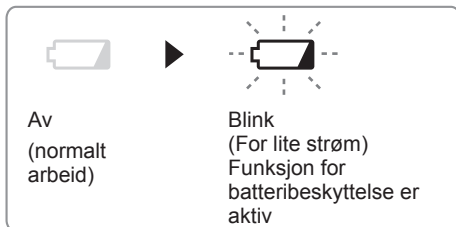

Fullstendig utlading av Li-ion-batteri reduserer dets levetid oppsiktsvekkende. Derfor er batteribeskyttelsesfunksjon innebygd i verktøyet for å hindre fullstendig utlading av batteripakken.

- Funksjonen for batteribeskyttelse kommer i funksjon like før batteriet blir helt tømt, og varsellampen begynner å blinke.

- Dersom varsellampen for lavt batteri blinker, skal batteripakken lades opp umiddelbart.
- Om verktøyet er startet med for lite gjenværende batterikraft kan det stanse uten at varsellampen for lavt batteri blinker først. Dette angir at det er for lite strøm igjen til å bruke verktøyet og at batteriet må lades før mer bruk.
- Om verktøyet under bruk utsettes for en plutselig belastning som får motoren til å låse seg kan sensoren for forhindring av overbelastning løses ut og varsellampen for lavt batteri blinker. Lampen stopper å blinke når du fjerner årsaken til opphengen og slår bryteren av og på.

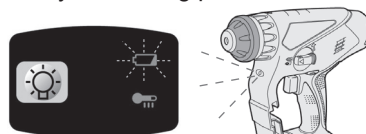

- Batteribeskyttelsesfunksjonen kan bli aktivert når motoren plutselig utsettes for høy belastning, selv om batteriet har tilstrekkelig strøm. I dette tilfellet vil både varsellampen for lavt batteri og LED-lyset blinke. (EY78A1)
- Om både varsellampen for lavt batteri og LED-lyset blinker, reduserer kraften som du belaster driveren eller, om du bruker drill, juster hastigheten til en lavere innstilling. (EY78A1)

Montere skulderbelte

FORSIKTIG:

- Monter skulderbeltet til verktøyets hoveddel og juster lengden av beltet før det tas i bruk.
- Kontroller beltets tilstand og ikke benytt det hvis det er skadet. Det kan forårsake skade på personer og utstyr dersom maskinen faller ned som følge av dårlig montert skulderbelte.
- Ta på deg skulderbeltet på en forsvarlig måte.

Det kan forårsake skade på personer og utstyr dersom maskinen faller ned.

1. Pass på at beltet er tredd gjennom belteholderen. (①)
2. Pass på at beltet er tredd gjennom spennene og lengden er justert. (②)

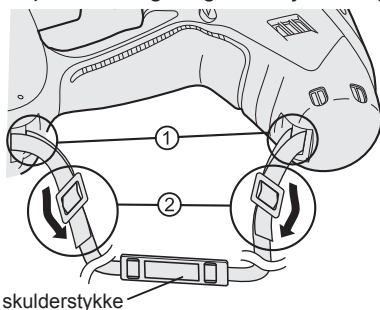

- Lengden av beltet kan justeres etter personen som bruker det.
- Juster posisjonen av skulderstykket til skulderen.
- Trekk i beltet for å sikre deg om det er spent fast på verktøyets hoveddel.

Støvoppsamlingskopp (EY9X005E) (Tilgjengelig som mulig tilleggsutstyr)

- * Borkronen med diameter 20 mm og over kan ikke innskytes gjennom støvoppsamlingskoppen.
- * Bruk ikke dette verktøy til skjæring av annet enn betong, mørtel og andre keramiske materialer. Dersom det brukes til å skjære metaller, kan støvoppsamlingskoppen bli skadet av varmen fra metallspen.
- * Ikke bruk dette verktøyet med borbits som er kortere enn 130 mm i lengde.

1. Sett inn en borbit.
2. Skyv boret gjennom A og fest koppen på B ved å tilpasse den til formen på koblingshåndtaket.

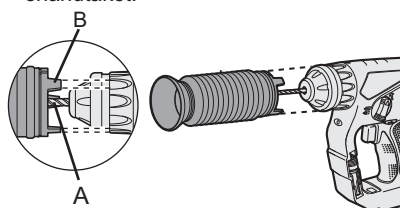

Bruk

Bruk støvoppsamlingskoppen tett inn-til veggoverflaten under bruk.

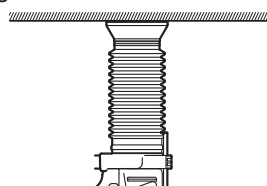

Fjerne

Hold i festet av støvoppsamlingskoppen for å fjerne denne.



Enheten koples fra etter at støv i støvsamlingskoppen er fjernet.

Lagring

Ikke lagre støvoppsamlingskoppen i komprimert posisjon. Dette kan føre til at det blir umlig å få den tilbake til originalformen.

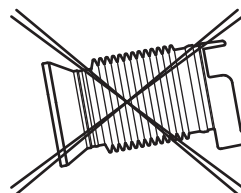

[Batteripakke]

For riktig bruk av batteripakke

- Oppbevar batteriet etter bruk uten å lade opp for å sikre lengre levetid.
- Ved oppladning av batteripakken, kontroller at polene på batteriladeren er fri for fremmedlegemer så som støv eller vann. Rens polene før du lader opp batteripakken hvis du finner fremmedlegemer på polene. Batteripakkepolenes levetid kan bli påvirket av fremmedlegemer så som støv eller vann mens de er i bruk.
- Når du ikke bruker batteripakken, skal den oppbevares borte fra metallgjenstandene som binders, mynter, nøkler, spiker, skruer osv., fordi de kan ha en elektrisk forbindelse med batteripakken. Kortslutningen kan forårsake gnister, forbreining eller brann.
- Forsikre deg om arbeidsrommet er godt ventilert under bruk av batteripakken.
- Når du fjerner batteripakken fra verktøyet, skal batteripakkedekselet lukkes for å hindre at batteripolene blir forurenset av støv eller skitt, noe som kan føre til kortslutning.

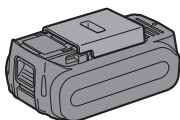

Oppbevaring av batteriet

Oppladbare batterier har en begrenset levetid. Hvis brukstiden er uvanlig kort selv etter en korrekt opplading, bør batteriet byttes ut med et nytt.

Resirkulering av batteri

LEGG MERKE TIL:

For å resirkulere materialer og beskytte miljøet, sørg for å avhende batteriet på et offisielt godkjent sted hvis et slikt finnes i ditt land.

[Batterilader]

Lading

FORSIKTIG

- Dersom temperaturen til batteripakken faller til under -10°C (14°F), vil oppladingen stanse automatisk for å forhindre forringelse av batteriet.
- Temperaturen må være mellom 0°C (32°F) og 40°C (104°F). Dersom du forsøker å bruke batteripakken når batteritemperaturen er under 0°C (32°F), kan det være at verktøyet ikke fungerer skikkelig.
- Bruk laderen ved temperaturer på mellom 0°C og 40°C , og lad batteriet ved en temperatur som tilsvarer temperaturen i selve batteriet. (Det skal ikke være en høyere temperaturforskjell enn 15°C mellom temperaturen i batteriet og temperaturen på stedet hvor ladingen foretas.)
- Ved opplading av et kaldt batteri (under 0°C (32°F)) på et varmt sted, la batteriet stå der og vent i over en time for å varme opp batteriet til riktig temperatur.
- Kjøøl ned laderen når det lades mer enn to batteripakker etter hverandre.
- Ikke stikk fingrene inn i kontakthullet når du holder laderen eller under andre omstendigheter.

FORSIKTIG:

For å forhindre brann eller skade på laderen,

- Ikke bruk strøm fra en motorgenerator.
- Ikke dekk til ventilasjonshullene på laderen og batteripakken.
- Trekk laderen ut av kontakten når den ikke er i bruk.

Li-ion-Batteripakke

MERK:

Batteripakken er ikke ladet helt opp fra fabrikken. Forsikre deg om å opplade batteriet før det tas i bruk.

Batterilader

1. Laderen tilkobles nettstrøm.

2. Sett batteriet i laderen. Trykk helt ned.
 1. Oppstill opprettingsmerkene og sett batteriet i dokken på laderen.
 2. Skyv batteriet forover i retning som pilen viser.

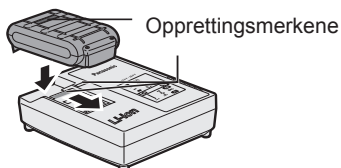

3. Under lading lyser ladelampen hele tiden.

Når ladingen er fullført, sørger automatikk i lade-elektronikken for å forhindre overlading.

 - Lading vil ikke skje hvis batteriet er for varmt (for eksempel som rett etter ekstremt tunge belastninger). Den oransjegule ventelampen vil fortsette å blinke inntil at batteriet er avkjølt. Lading vil da gjenopptas automatisk.
4. Ladelampen (grøn) vil blinke sakte inntil batteriet er ladet opp ca. 80%.
5. Når ladingen er ferdig, slår den grønne ladelampen seg av.
6. Dersom temperaturen på batteripakken er 0°C eller under, tar det lengre tid til å lade batteriet helt opp enn vanlig.

Selv om batteriet er ladet helt opp, ville det gi ca. 50% av ytelsen som er oppladet på normal arbeidstemperatur.
7. Ta kontakt med en autorisert forhandler dersom ladelampen (grønn) ikke slår seg av.
8. Når du setter en ferdigoppladet batteripakke i batteriladeren igjen, vil indikatorlampen lyse. Etter noen minutter slår den grønne ladelampen seg av.

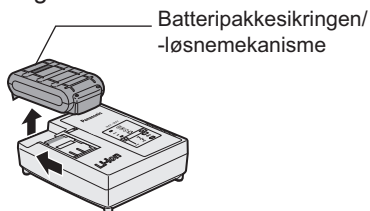

9. Fjerne batteripakken mens utløserknappen for batteripakken er oppe.

LAMPEINDIKATORER

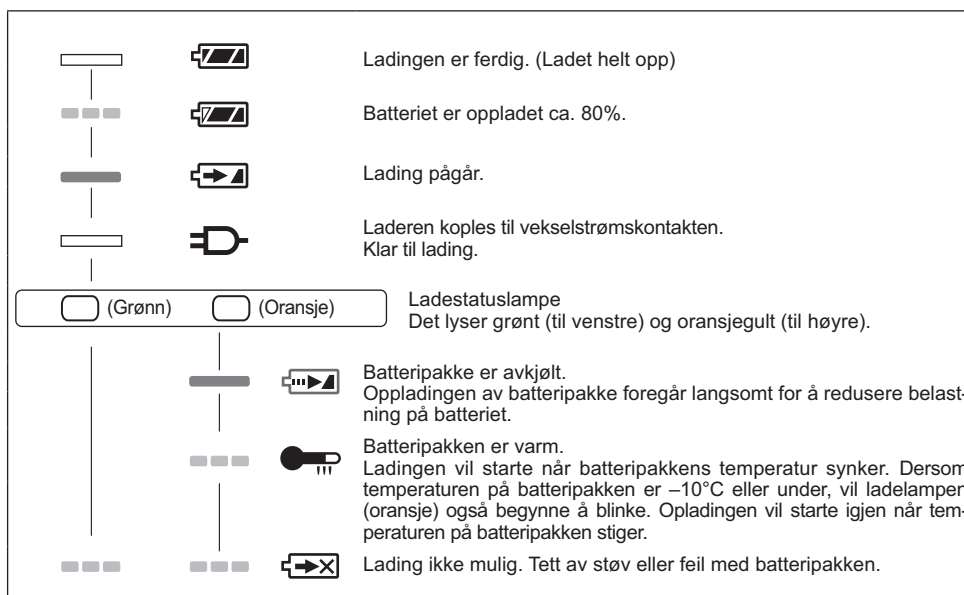

 Slått av

 Slått på

 Blinker

Brukerinformasjon om innsamling og håndtering av gammelt utstyr og brukte batterier



Slike symboler på produkter, emballasje, og/eller på medfølgende dokumenter betyr at brukte elektriske/elektroniske produkter og batterier ikke må blandes med vanlig husholdningsavfall.



For riktig håndtering og gjenvinning av gamle produkter og brukte batterier, vennligst lever dem til anvendelige innsamlingssteder, i samsvar med nasjonal lovgivning og direktivene 2002/96/EC og 2006/66/EC.



Ved riktig håndtering av disse produktene og batteriene, hjelper du til med å spare verdifulle ressurser og forhindre potensielle negative effekter på menneskers helse og miljøet, som ellers kan oppstå ved uriktig avfallshåndtering.

For mer informasjon om innsamling og gjenvinning av gamle produkter og batterier, vennligst ta kontakt med kommunen, ditt renovasjonsselskap eller stedet der du kjøpte gjenstandene.

Ukorrekt håndtering av dette avfallet kan medføre straffansvar, i overensstemmelse med nasjonal lovgivning.

For forretningsdrivende brukere i EU

Dersom du ønsker å kaste elektrisk og elektronisk utstyr, vennligst ta kontakt med din forhandler eller leverandør for videre informasjon.

(Informasjon om håndtering i land utenfor EU)

Disse symbolene gjelder bare innenfor EU. Ønsker du å kaste slike gjenstander, vennligst kontakt dine lokale myndigheter eller forhandler og spør etter riktig fremgangsmåte for håndtering.

Merknader for batterisymbol (to nederste symbol-eksempler):

Dette symbolet kan bli brukt i kombinasjon med et kjemisk symbol. I dette tilfellet etterkommer det kravet satt av direktivet for det kjemikaliet det gjelder.

V. VEDLIKEHOLD

- Bruk bare en tørr, myk klut for å tørke enheten. Ikke bruk en fuktig klut, tynner, bensin eller andre flytende løsninger for rengjøring.
- Hvis verktøyets eller batteripakkens innside skulle komme i kontakt med vann, la det renne av og la det tørke så fort som mulig. Fjern forsiktig all støv eller jernfil-spon som samler seg inne i verktøyet. Hvis du skulle ha problemer med betjeningen av verktøyet, rådspør et reparasjonsverksted.

VI. TILBEHØR

⚠ FORSIKTIG:

For å unngå fare for personskade, benytt tilbehøret for de hensiktene som det er laget for.

Bitholderen (medfølger)

•EY9HX403E

Drillchuck (Valgfritt tilbehør)

•EY9HX400E

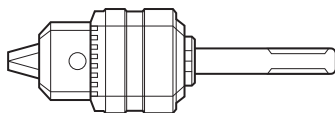

Brukes ved boring med bit for tre eller metall med mellomstykke på 1,5 mm til 13 mm i diameter.

Bruk ikke drill-chuck-en i "boring med hammerfunksjon" (). Slik bruk kan føre til at kjøksen eller bit-en ødelegges og kan forårsake skade.

Hammerchuck (Valgfritt tilbehør)

•EY9HX401E

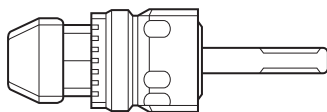

Brukes ved boring med bit for betong, tre eller metall med rett mellomstykke på 2,5 mm til 13 mm i diameter.

Bruk ikke drill-chuck-en i "boring med bit for tre eller metall med hammerfunksjon" (). Slik bruk kan føre til at bit-en ødelegges og kan forårsake skade.

Hvis man trenger hjelp for nærmere detaljer angående disse tilbehørene, ta kontakt med Deres servicesenter.

VII. BRUKSFORSLAG

1. Hvis kraften som trykker ned på biten ikke er sterk nok, vil ikke verktøyet kunne slå i hamringsstilling.
Dette er for å hindre at verktøyet arbeider i hamringsstilling med ingen belastning. Trykk ned hardere på biten slik at verktøyet arbeider som det skal. Vær alltid sikker på at verktøyet skal gis nok krefter.
2. Om vinteren og i situasjoner der temperaturen på verktøyet blir for lav (5°C eller lavere), ville slagkraften i hamringsstilling være svakere enn vanlig i begynnelsen.
Dette er fordi smørefettet blir stivere i lavere temperaturer og friksjonen øker.
Hvis det skulle skje, la verktøyet operere med ingen belastning i hamringsstilling i 30 sekunder, og gjenta dette 3 ganger. Dette vil ta tilbake slagkraften.

VIII. SPESIFIKASJONER



HOVEDENHET

Modell		EY7840	EY78A1	
Motorspenning		14,4 V likestrøm	14,4 V likestrøm	18 V likestrøm
Største bordiameter	Betong	ϕ 16,5 mm For arbeidet som kan ferdiggjøres med en batteripakke (ϕ 12,5 mm - 16,5 mm)		
	Stål	ϕ 13 mm		
	Tre	ϕ 18 mm		
Omdreininger (RPM)		0~1000 rpm		0~1250 rpm
Slaghastighet (BPM)		3800 bpm	3800 bpm	4750 bpm
Vekt (med batteripakke: EY9L44)		2,45 kg	2,45 kg	-
Vekt (med batteripakke: EY9L45)		2,45 kg	2,45 kg	-
Vekt (med batteripakke: EY9L50)		-	-	2,6 Kg
Vekt (med batteripakke: EY9L51)		-	-	2,6 Kg
Total lengde		249 mm		
Støy, Vibrasjon		Se det vedlagte arket		

VEILEDNINGSTABELL

- Velg riktig moment for skruing ved hjelp av momentringen.
- Veiledning for valg av dreiemoment

Avhengig av arbeidets innhold, kan innstillingen gjøres i fem nivåer med hver ca. 1 N•m (10 kgf-cm) økning.

	Innstilling	Dreiemoment	Veiledning etter materialer			
			Betong		Murstein	
			(A)	(B)	(A)	(B)
Skruing 	1	Ca. 1,5 N•m (15 kgf-cm)			●	
	2	Ca. 2,5 N•m (25 kgf-cm)			●	
	3	Ca. 3,4 N•m (35 kgf-cm)	●	●		●
	4	Ca. 4,4 N•m (45 kgf-cm)	●	●		●
	5	Ca. 5,4 N•m (55 kgf-cm)		●		
Boring 	(Boremerke)	Ca. 14,4 V: 12,5 N•m (127 kgf-cm) 18 V: 13,5 N•m (138 kgf-cm)	Bore hull i tre og metall			

(A) For festing av skruer i plastplugg kreves et forhåndshull med dia. 6,0 mm i betongen.

(B) For direktefesting av skruer i betong (f.eks. "topcon") kreves et forhåndshull med dia. 3,5 mm.

MERK: Tabellen er en grov veiledning. Riktig dreiemoment avhenger av skruen og materialet.

Velg dreiemoment etter arbeidets art.

BATTERIPAKKE

Modell	EY9L41	EY9L42	EY9L44	EY9L45	EY9L50	EY9L51
Batterilagring	Li-ion-Batteri					
Batterispenning	14,4 V likestrøm (3,6 V x 4 celler)		14,4 V likestrøm (3,6 V x 8 celler)		18 V likestrøm (3,6 V x 10 celler)	

BATTERILADER

Modell	EY0L81					
Merkedata	Se merkeplaten på bunnen av laderen					
Vekt	0,93 kg					
Ladetid	EY9L41	EY9L42	EY9L44	EY9L45	EY9L50	EY9L51
	Brukbar: 45 min	Brukbar: 30 min	Brukbar: 50 min	Brukbar: 65 min	Brukbar: 50 min	Brukbar: 65 min
	Fullt ladet: 60 min	Fullt ladet: 35 min	Fullt ladet: 65 min	Fullt ladet: 80 min	Fullt ladet: 65 min	Fullt ladet: 80 min

Modell	EY0L82					
Merkedata	Se merkeplaten på bunnen av laderen					
Vekt	0,93 kg					
Ladetid	EY9L41	EY9L42	EY9L44	EY9L45	EY9L50	EY9L51
	Brukbar: 35 min	Brukbar: 30 min	Brukbar: 40 min	Brukbar: 50 min	Brukbar: 40 min	Brukbar: 55 min
	Fullt ladet: 50 min	Fullt ladet: 35 min	Fullt ladet: 55 min	Fullt ladet: 60 min	Fullt ladet: 55 min	Fullt ladet: 70 min

MERK: Modell- og tilbehør-utvalg kan variere fra land til land.
Ikke alle varianter som er vist her selges i Norge. Se den nyeste hovedkatalog.

MERK: Forhandlerens navn og adresse står på det vedlagte garantibeviset.

Alkuperäiset ohjeet: englanti
Alkuperäisten ohjeiden käännös:
muut kielet

I. KÄYTTÖTARKOITUS

Tämä työkalu on betonin porauksen tarkoitettu iskuporakone. Työkalussa on lisäksi "kiertotoiminto", josta puuttuu iskutoiminto. Tila sopii poraukseen ja ruuvaamiseen.

Lue "Turvallisuusohjeet" -kirjanen ja seuraava ennen käyttöä.

II. LISÄTURVASÄÄNTÖJÄ

- 1) **Käytä kuulosuojaimia.** Altistuminen melulle voi aiheuttaa kuulonmenetyksen.
Käytä työkalun mukana toimitettua lisäkahvaa (tukikahvaa). Hallinnan menetys saattaa aiheuttaa henkilövahinkoja.
- 2) **Pidä kiinni sähkötyökalujen eristetystä tartuntapinnasta suorittaessasi toimenpidettä, jossa leikkaava työkalu saattaa joutua kosketukseen peitossa olevan sähköjohdon kanssa.** Kosketus sähköistettyyn sähköjohtoon sähköistää työkalun metalliosat, jolloin käyttäjä saa sähköiskun.
- 3) Käytä pölysuojaa, jos työstä syntyy pölyä.
- 4) Muista, että tämä työkalu on aina toimintakunnossa, koska sitä ei tarvitse liittää verkkoulosottoon.
- 5) Jos kärki juuttuu kiinni, katkaise pääkytkin heti pois päältä ylikuormituksen estämiseksi, joka saattaa vahingoittaa akkua tai moottoria. Vapauta juuttuneet kärjet käänteisellä liikkeellä.
- 6) **ÄLÄ** käytä eteen/taaksepäin vipua pääkytkimen ollessa kytketty. Akku kuluu nopeasti ja laite saattaa vahingoittua.
- 7) Käytä laitteen pyyhkimiseen vain kuivaa, pehmeää kangasta. Älä käytä puhdistukseen kosteaa kangasta, tinneriä, bentsiiniä tai muita helposti syttyviä aineita.
- 8) Kun työkalu asetetaan säilöön tai sitä kuljetetaan, aseta eteen/taaksepäin vipu keskiasentoon (kytkinlukko).
- 9) Älä rasita konetta pitämällä nopeudensäätökytkintä puolessa välissä (nopeuden säätömuodolla) niin, että moottori pysähtyy. Suojapiiri käynnistyy ja saattaa estää nopeuden säädön. Jos näin käy, vapauta nopeudensäätökytkin ja purista uudelleen tavallista toimintaa varten.
- 10) Varo, että kiinnityslaitteeseen ei pääse pölyä.
- 11) Vaurioiden välttämiseksi älä kosketa pyöriä osia.
- 12) Älä käytä laitetta kauan. Pysäytä kone silloin tällöin, jotta moottori ei kuumene liikaa.
- 13) Älä pudota työkalua.
- 14) Älä säilytä työkalua paikassa, jossa kiinnityslaitte jää puristukseen. Kärki voi irrota kiinnityslaitteesta ja pudota, jos kiinnityslaitte joutuu puristukseen. Se saattaa aiheuttaa tapaturmia.

Tunnus	Tarkoitus
V	Volttia
---	Suora virta
n_0	Nopeus ilman kuormaa
$\dots \text{min}^{-1}$	Kierrosta minuutissa
	Kiertovasara
	Vain kierto
	Loukkaantumisvaaran estämiseksi käyttäjän on luettava käyttöohje ja ymmärrettävä se.
	Vain sisäkäyttöön.

VAROITUS!

- Älä käytä muita kuin Panasonic-akkuja, jotka on suunniteltu tämän ladattavan työkalun käyttöön.
- Panasonic ei ole vastuussa vahingoista tai onnettomuuksista, jotka aiheutuvat kierrätetyn tai väärennetyn akun käytöstä.
- Älä hävitä akkua polttamalla äläkä saata sitä alttiiksi kuumuudelle.
- Älä kiinnitä akkuun nauloja, älä kolhi, pura sitä äläkä yritä muuttaa sen rakennetta.
- Älä anna metalliesineiden koskettaa akkuliittimiä.
- Älä kannaa äläkä säilytä akkua paikassa, jossa on nauloja tai muita metalliesineitä.
- Älä lataa akkua kuumassa paikassa kuten avotulen lähellä tai auringonpaisteessa. Akku saattaa kuumentua liikaa, syttyä palamaan tai räjähtää.
- Lataa akku aina sen omalla laturilla. Muulla laturilla lataaminen saattaa aiheuttaa akun vuotamista, ylikuumentamista tai akun räjähtämisen.
- Kun akku on irrotettu työkalusta tai laturista, pane aina akun kansi paikalleen. Muuten akun liittimet saattavat mennä oikosulkuun, jolloin seurauksena on tulipalovaara.
- Kun akku on heikentynyt, vaihda se uuteen. Vahingoittuneen akun käytön jatkaminen saattaa aiheuttaa kuumuutta, tulen syttymisen tai akun halkeamisen.

III. KOKOAMINEN

⚠ TÄRKEÄ HUOMAUTUS:

Kooltaan suuremman kuin suositun betoniporanterän käyttö saattaa vahingoittaa ruuvinväännintä.

1. Terän asetus

1-1. Aseta terät poraistukkaan ja etsi kytketty asento kääntämällä sitä hieman.

1-2. Paina terää niin syväälle kuin se menee. Varmista terää vetämällä että se on kiinnitetty.

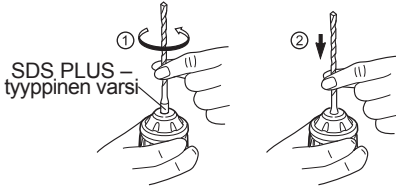

2. Terän irrotus

2-1. Paina istukkaa ja vedä terää.

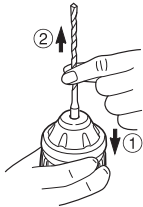

Bitsi adapteri

Käytä bitsi adapteri (O) ja sopivaa vääntökärkeä.

1. Irrota adapteri koneen kahvasta.

2. Vedä kaulusta sisäänpäin. (1)

3. Aseta vääntökärki. (2)

4. Varmista kevyesti vetämällä, että vääntökärki on paikallaan lujasti.

5. Aseta terän sovitin asennusaukkoon ja etsi kääntämällä lukkoasento.

6. Paina adapteri istukan pohjaan asti.

• Varmista kevyesti vetämällä, että se ei liiku.

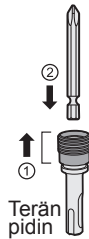

Akun kiinnittäminen tai irrottaminen

1. Akun liittäminen:

Aseta sovitukset kohdakkain ja kiinnitä akku.

• Siirrä akku paikalleen niin, että se lukkiutuu.



2. Akun irrottaminen:

Irrota akkusarja vetämällä edessä olevasta painikkeesta.

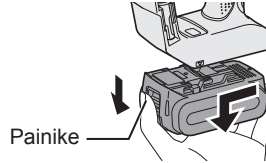

IV. TOIMINTA

Eteenpäin/taaksepäin vipu

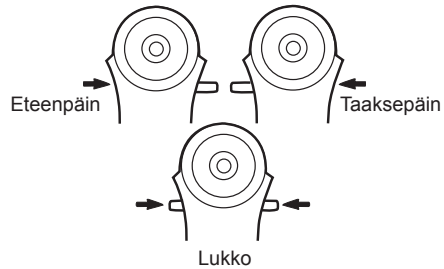

• Muista asettaa kytkin keskelle sen lukitsemiseksi käytön jälkeen.

• Käy tä suunnanvaihtovipua sen jälkeen, kun moottori on on lakannut pyörimästä.

Vasaran/poran kytkinvipu

HUOMAUTUS:

Vaihda muotoa sen jälkeen, kun moottori on lakannut pyörimästä.

Kytkevävuvun asento	Toimintamuoto	Käyttö
	Kiertovasara	Betoni, kiviporaus
	Vain kierto	Ruuvien kiinnitys, poraus

Vääntömomentin asetus

Säädä vääntömomentti jollekin 5 esiasetuksesta tai asentoon "5".

TÄRKEÄ HUOMAUTUS:

Testaa asetettu momentti ennen käyttöä.

Aseta asteikko tämän merkin (<) kohdalle.

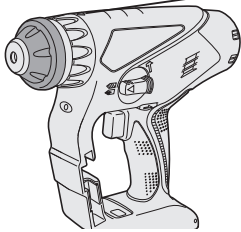

Nopeudensäätökytkin

Aloita poraaminen aina alhaisilla kierroksilla tarkan ja virheettömän tuloksen varmistamiseksi.

TÄRKEÄ HUOMAUTUS:

Kun työkalua käytetään vetämällä liipaisimesta, ennen pyörimisen alkamista voi olla hetkellinen viive. Tämä ei ole merkki toimintahäiriöstä.

• Tämä viive ilmenee, kun työkalun piiri käynnistyy liipaisinta painettaessa ensimmäistä kertaa uuden akkupakkauksen asennuksen jälkeen, tai sen jälkeen kun työkalua ei ole käytetty vähintään 1 minuuttiin (tai vähintään 5 minuuttiin, kun LED on päällä). Pyöriminen alkaa ilman viivettä toisen ja myöhempien käyttökertojen aikana.

Säätöpaneeli



(1) LED-valo

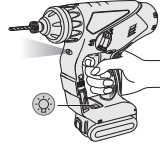

Ennen kuin käytät LED-valoa, vedä aina virta-kytkintä kerran.

Paina  LED-valon kytkintä ja katkaisinta.

Tämä valo palaa hyvin alhaisella jännitteellä eikä se heikennä työkalun toimintaa käytön aikana eikä vaikuta sen akkukapasiteettiin.

TÄRKEÄ HUOMAUTUS:

- Yhdysrakenteinen LED-valo on tarkoitettu valaisemaan pienen työskentelyalueen tilapäisesti.
- Sitä ei tule käyttää korvaamaan tavallista käsivalaisinta, sillä se ei ole riittävän kirkas.
- LED-valo sammuu, kun työkalua ei ole käytetty 5 minuuttiin.

Tärkeä huomautus : ÄLÄ KATSO SÄTEESEEN.

Muiden kuin näissä ohjeissa kuvattujen säätimien tai säätöjen käyttö tai toimenpiteiden tekeminen saattaa altistaa käyttäjän vaaralliselle säteilylle.

(2) Ylikuumentumisen varoitusvalo



Sammuttanut
(normaali
toiminta)

Valaistuu:
Kuumentunut
liikaa (moottori)

Vilkkuu:
Kuumentunut
liikaa (akku)

Osoittaa, että toiminta on pysäytetty johtuen moottorin tai akun liiallisesta kuumentumisesta.

Moottorin tai akun suojaamiseksi ota huomioon seuraavat seikat, kun suoritat tätä toimenpidettä.

- Jos moottori tai akku kuumenee, suojaus toiminto käynnistyy ja moottori tai akku lakkaa toimimasta. Säästöpaneelin ylikuumentumisen varoitusvalo palaa tai vilkkuu, kun tämä toiminto on käynnissä.
- Jos ylikuumentumisen suojaus toiminto käynnistyy, anna työkalun jäähtyä tarpeeksi (ainakin 30 minuuttia). Työkalu on valmis käyttöön, kun ylikuumentumisen varoitusvalo on sammunut.
- Vältä työkalun käyttöä tavalla, joka kytkee ylikuumentumisen suojaus toiminnon toistuvasti.
- Jos työkalua käytetään jatkuvasti raskaasti kuormitetussa tilassa tai jos sitä käytetään kuumassa ympäristössä (esim. kesähelteellä), ylikuumentumisen suojaus toiminto saattaa käynnistyä usein.
- Jos työkalua käytetään kylmässä ympäristössä (kuten talvella) tai jos se pysäytetään usein käytön aikana, ylikuumentumisen suojaus toiminto ei kenties käynnisty.
- EY9L42-laitteen toimintakyky heikenee huomattavasti alle 10°C:n lämpötiloissa työskentelyolosuhteiden ja muiden syiden takia.
- Käyttöympäristö: 0°C (32°F) – 40°C (104°F).
Jos akkua käytetään alle 0°C (32°F) lämpötilassa, laitteessa saattaa ilmetä toimintahäiriöitä.
- Käytä laturia lämpötiloissa 0°C – 40°C ja lataa akku akun lämpötilaa vastaavassa lämpötilassa (akun ja latauspaikan lämpötilan välillä ei saa olla yli 15°C lämpötilaeroa.)

(3) Akun alhaisen jännitteen varoitusvalo

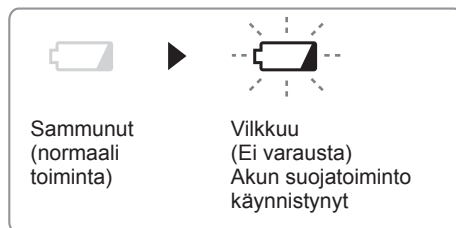

Litiumioniakun liiallinen (täydellinen) purkautuminen lyhentää akun käyttöikää huomattavasti. Ruuvinvääntimessä on suojaus toiminto, joka estää akun liiallisen purkautumisen.

- Akun suojaus toiminto kytkeytyy ennen kuin akku menettää varauksensa ja alhaisen akkujännitteen varoitusvalo vilkkuu.
- Jos huomaat, että alhaisen akkujännitteen varoitusvalo vilkkuu, vaihda akku välittömästi.
- Jos työkalu on käynnistetty liian matalalla akun varaustasolla, työkalun toiminta voi keskeytyä ilman, että akun matalan varaustason varoituslamppu vilkkuu ensin. Tämä osoittaa, että akun varaustaso on liian matala työkalun käyttöön, ja akkupakkaus tulisi ladata ennen kuin käyttöä jatketaan.
- Jos työkaluun kohdistuu äkillinen kuorma käytön aikana, joka aiheuttaa moottorin lukittumisen, syväpurkautumisen estoanturi voi laueta, ja akun matalan varaustason lamppu vilkkuu. Lampun vilkkuminen loppuu heti, kun moottorin lukittumisen syyhyn puututaan ja liipaisin palautetaan.

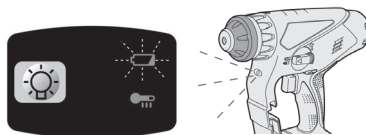

- Akun suojaus ominaisuus voi aktivoitua, kun moottorin päälle asetetaan äkillisesti suuri kuorma, silloinkin, kun akun varaustaso on hyvä. Tässä tapauksessa sekä

akun matalan varaustason varoituslamppu että LED-valo vilkkuvat. (EY78A1)

- Jos sekä akun matalan varaustason varoituslamppu että LED-valo vilkkuvat, vähennä voimaa, jota työnnettäessä kohdistuu ruuviavaimeen, tai jos käytät porakonetta, säädä nopeuskatkaisin ala-asetukseen. (EY78A1)

Olkahihnan asennus

TÄRKEÄ HUOMAUTUS:

- Asenna olkahihna hyvin kiinni työkalun runkoon ja tarkista hihnan pituus ennen käyttöä.
- Tarkista hihnan kunto äläkä käytä sitä, jos se on katkennut, repeytynyt tms. Virheellinen asennus saattaa aiheuttaa vahinkoja ja henkilövaurioita.
- Pidä olkahihna hyvin kiinnitettynä olkapäällä. Jos se putoaa vahingossa, seurauksena saattaa olla vahinkoja ja henkilövaurioita.

1. Kuljeta hihna hihna-aukkojen läpi. (①)
2. Kuljeta hihna salpojen läpi ja säädä pituus. (②)

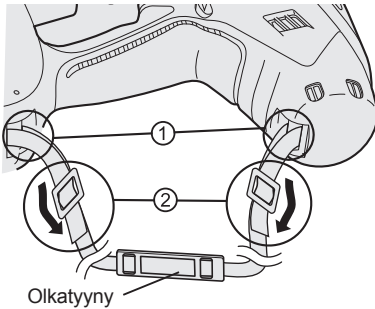

- Olkattyyny voidaan säätää sopivaksi.
- Säädä olkattyyny niin, että se tuntuu mukavalta olalla.
- Vedä olkahihnasta ja varmista, että tyyny on kiinnittynyt hyvin työkalun runkoon.

Pölynkeräyskuppi (EY9X005E) (Saatavana lisävarusteena)

- * Halkaisijaltaan yli 20 mm poranteriä ei voi työntää pölynkeräyskupin läpi.
- * Älä käytä työkalua muiden kuin betonin, laastin ja muiden keraamisten materiaalien leikkaamiseen. Jos käytät sitä metallimateriaalien leikkaamiseen, kuumat metallilastut saattavat vaurioittaa pölynkeräyskuppiä.
- * Älä käytä tätä työkalua minkään poraosan kanssa mikä on lyhyempi kuin 130 mm pituudeltaan.

1. Asenna poranterä.
2. Kuljeta poran kärki kohdan A läpi ja kiinnitä kuppi kohtaan B sovittamalla kytkimen kahvan muodon mukaisesti.

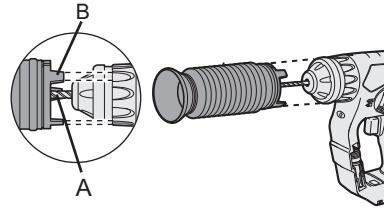

Käyttö

Pidä pölynkeräyskuppi lähellä seinäpinnaa käytön aikana.

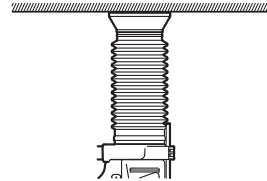

Poisto

Pidä kiinni pölynkeräyskupin kannasta, kun haluat poistaa sen.

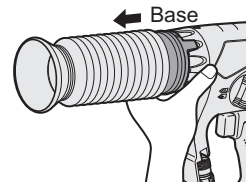

Poista sen jälkeen, kun olet puhdistanut huolellisesti kaikki pölyt pölynkeräyskupista.

Säilytys

Älä säilytä pölynkeräyskuppia puristettuna. Jos se pidetään puristettuna, se ei ehkä palaudu enää alkuperäiseen muotoonsa.

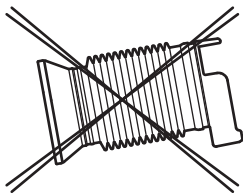

[Akku]

Akun oikea käyttö

- Jotta li-ioniakku kestää mahdollisimman pitkään, pane se säilöön käytön jälkeen lataamatta sitä.
- Kun akku ladataan, varmista, että akkulaturin liittimissä ei ole vieraita aineita kuten pölyä tai vettä. Jos liittimistä löytyy vieraita aineita, puhdista liittimet ennen akun lataamista. Akkuliittimissä käytön aikana olevat vieraat aineet kuten pöly ja vesi saattavat heikentää akun käyttöikää.
- Kun akkua ei käytetä, pidä se pois metalliesineiden kuten paperiliittimien, kolikoiden, avainten, naulojen, ruuvien tai muiden pienten metalliesineiden lähetyviltä, jotka saattavat aiheuttaa liittännän liittimestä toiseen. Akkuliittimien saattaminen oikosulkuun saattaa aiheuttaa kipinöitä, palovammoja tai tulipalon.
- Kun käytät akkua, varmista, että työskentelypaikassa on hyvä ilmanvaihto.
- Kun akku otetaan pois työkalusta, pane akkukotelon kansi heti kiinni, jotta akkuliittimiin ei pääse pölyä tai likaa eikä synny oikosulkuja.

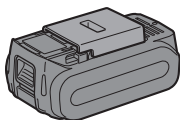

Akun kestoikä

Ladattavien akkujen käyttöaika on rajoitettu. Jos käyttöaika on erittäin lyhyt kunnollisen latauksen jälkeen, vaihda akku uuteen.

Akun kierrätys

HUOMIO:

Ympäristön suojelemiseksi ja materiaalien kierrättämiseksi akku on vietävä hävitettäväksi erityiseen keräyspisteeseen, jos sellainen on maassasi.

[Akkulaturi]

Lataus

TÄRKEÄ HUOMAUTUS

- Jos akun lämpötila laskee alle -10°C (14°F), lataus loppuu automaattisesti, jotta saadaan estettyä akun heikkeneminen.
- Käyttöympäristö: 0°C (32°F) – 40°C (104°F).
Jos akkua käytetään alle 0°C (32°F) lämpötilassa, laitteessa saattaa ilmetä toimintahäiriöitä.
- Käytä laturia lämpötiloissa 0°C – 40°C ja lataa akku akun lämpötilaa vastaavassa lämpötilassa (akun ja latauspaikan lämpötilan välillä ei saa olla yli 15°C lämpötilaeroa.)
- Kun kylmää akkua (alle 0°C (32°F)) ladataan lämpimässä paikassa, on hyvä antaa akun lämmetä ennen latausta
- Anna laturin jäähtyä ladatessasi kahta tai useampaa akkua peräkkäin.
- Älä missään tapauksessa työnnä sormiasi latauspesään.

TÄRKEÄ HUOMAUTUS:

Tulipalovaaran ja akkulaturin vahingoittumisen estämiseksi:

- Älä käytä moottorin generaattoria virtalähteenä.
- Älä peitä laturin tai akkuyksikön tuuletusaukkoja.
- Irrota laturi verkosta, kun sitä ei käytetä.

Li-ioniakku

HUOMAUTUS:

Akkua ei ole ladattu kokonaan liikkeessä. Akku on ladattava ennen käyttöä.

Latauslaite

1. Kytke laturin pistoke vaihtovirtaverkon pistorasiaan.
2. Paina akku riittävän syvälle latauslaitteeseen.
 1. Aseta sovitukset vastakkain ja aseta akku laturin liittimeen.
 2. Siirrä eteenpäin nuolen osoittamaan suuntaan.

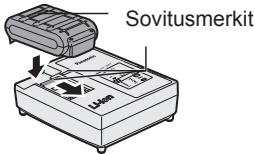

3. Latauksen merkkivalo palaa latauksen aikana.

Kun akku on ladattu, latauksen merkkivalo alkaa vilkkua nopeasti ja laitteen sisäänrakennettu kytkin katkaisee latauksen automaattisesti estäen yllilatautumisen.

- Latausta ei tapahdu, jos akku on liian lämmin. Oranssi valmiusvalo syttyy ja palaa siihen asti, kunnes akku jäähtyy.

Oranssi valmiustilan lamppu vilkkuu, kunnes akku on jäähtynyt.

Lataus alkaa sitten automaattisesti.

4. Latauslamppu (vihreä) vilkkuu hitaasti, kun akku on latautunut noin 80%.
5. Kun lataus on suoritettu loppuun, vihreä latauslamppu sammuu.
6. Jos akun lämpötila on 0°C astetta tai sitä vähemmän, täyteen lataus kestää tavallista kauemmin.

Vaikka akku on ladattu täyteen, sen teho on noin 50% tavallisessa lämpötilassa ladattuun täyteen akkuun verrattuna.

7. Ota yhteys valtuutettuun jälleenmyyjään, jos latauslamppu (vihreä) ei sammuu.

8. Jos kokonaan ladattu akku asetetaan uudelleen laturiin, latauslamppu saattaa syttyä palamaan. Muutaman minuutin kuluttua vihreä latauslamppu sammuu.

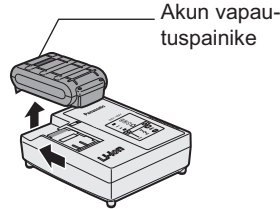

9. Poista akku pitäessäsi akun vapautuspainiketta ylhäällä.

LAMPUN MERKINNÄT

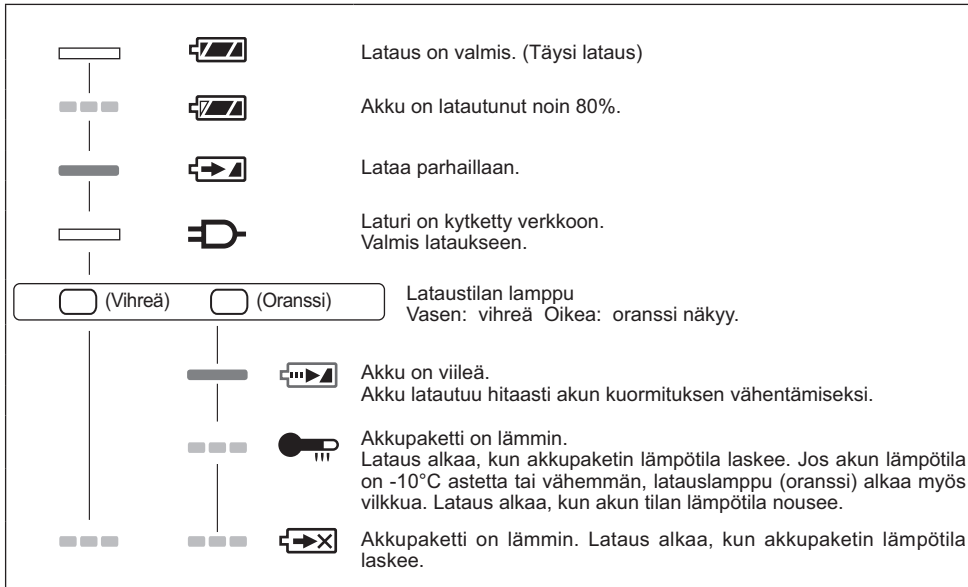

— Sammuu

— Palaa

— Vilkkuu

Tietoja vanhojen laitteiden ja käytettyjen paristojen keräyksestä ja hävittämisestä



Nämä merkinnät tuotteissa, pakkauksissa ja/tai niihin liitetyissä dokumenteissa tarkoittavat, että käytettyjä sähkö- ja elektroniikkalaitteita sekä paristoja ei tule sekoittaa tavalliseen kotitalousjätteeseen. Vanhojen tuotteiden ja käytettyjen paristojen asianmukainen käsittely, talteen ottaminen ja kierrätys edellyttävät niiden viemistä tarjolla oleviin keräyspisteisiin kansallisten määräysten sekä direktiivien 2002/96/EC ja 2006/66/EC mukaisesti.



Kun hävität tuotteet ja paristot asianmukaisesti, autat säilyttämään arvokkaita luonnonvaroja sekä ehkäisemään ihmisen terveydelle ja ympäristölle haitallisia vaikutuksia, joita vääränlainen jätteenkäsittely voi aiheuttaa.

Ota yhteys asuinkuntasi viranomaisiin, jätteenkäsittelystä vastaavaan tahoon tai tuotteiden ostopaikkaan saadaksesi lisätietoja vanhojen tuotteiden ja paristojen keräyksestä ja kierrätyksestä.

Tuotteiden epäasianmukaisesta hävittämisestä saattaa seurata kansallisessa lainsäädännössä määrätty rangaistus.

Yrityksille Euroopan unionissa

Lisätietoja sähkö- ja elektroniikkalaitteiden hävittämisestä saat jälleenmyyjältä tai tavarantoimittajalta.

[Tietoja hävittämisestä Euroopan unionin ulkopuolella]

Nämä merkinnät ovat voimassa ainoastaan Euroopan unionin alueella. Ota yhteys paikallisiin viranomaisiin tai jälleenmyyjään saadaksesi tietoja oikeasta jätteenkäsittelymenetelmästä.

Paristomerkintää koskeva huomautus (alla kaksi esimerkkiä merkinnöistä):

Tämä merkki voi olla käytössä yhdessä kemiallisen merkinnän kanssa. Siinä tapauksessa merkki noudattaa kyseistä kemikaalia koskevan direktiivin vaatimuksia.

V. HUOLTO

- Käytä laitteen pyyhkimiseen vain kuivaa, pehmeää kangasta. Älä käytä puhdistukseen kosteaa kangasta, tinneriä, bentsiiniä tai muita helposti syttyviä aineita.
- Jos työkalun tai akun sisus kastuu, poista vesi ja kuivata se mahdollisimman pian. Poista varovasti kaikki työkalun sisään kertyvät pöly ja rautapuru. Jos työkalun käytössä ilmenee ongelmia, ota yhteys korjaamoon.

VI. LISÄLAITTEET

⚠ TÄRKEÄ HUOMAUTUS:

Loukkaantumisvaaran estämiseksi käytä lisäosia tai varusteita ainoastaan niille mainittuihin tarkoituksiin.

Bitsi adapteri (kuuluu toimitukseen)

•EY9HX403E

Poraistukka (Valinnainen lisävaruste)

•EY9HX400E

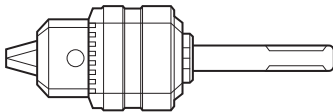

Käytä puuporan kärjen tai metalliporan kärjen kanssa halkaisijaltaan 1,5–13 mm:n istukkaa.

Älä käytä poran kiinnityslaitetta kiertovasarointitilassa (). Kiertovasarointitilan käyttö voi aiheuttaa kiinnityslaitteen tai kärjen murtumisen ja siten tapaturman.

Iskuporaistukka (Valinnainen lisävaruste)

•EY9HX401E

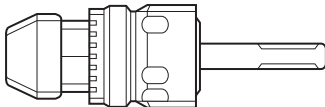

Käytä betoniporan kärjen, puuporan kärjen tai metalliporan kärjen kanssa halkaisijaltaan 2,5–13 mm:n suoraa istukkaa.

Älä käytä vasaran kiinnityslaitetta puuporan kärjen tai metalliporan kärjen kanssa kiertovasarointitilassa (). Kiertovasarointitilan käyttö voi aiheuttaa kärjen murtumisen ja siten tapaturman.

Jos tarvitset apua tai tarkempia tietoja näistä lisäosista, pyydämme ottamaan yhteyden paikalliseen huoltokeskukseen.

VII. KÄYTTÖEHDOTUS

1. Jos terää ei paineta alas tarpeeksi lujaa, vasara ei kenties pysty toimimaan iskumuodolla.
Tällä tavalla saadaan estetyksi iskumuodon käyttö ilman kuormaa. Paina terää lujemmin vasaraan niin, että se alkaa toimia. Paina aina tarpeeksi lujaa työskennellessäsi.
2. Talvella tai muulloinkin laitteen lämpötilan ollessa alhainen (5°C tai alhaisempi), iskumuodon toiminta saattaa olla tavallista heikompi alkuvaiheessa.
Tämä siksi, että voide jäykistyy alhaisessa lämpötilassa ja lisää kitkaa.
Jos näin käy, käytä iskumuotoa ilman kuormaa noin 30 sekunnin ajan ja toista tämä 3 kertaa. Tämä palauttaa sen iskuvoiman.



VIII. TEKNISET TIEDOT

PÄÄLAITE

Malli	EY7840	EY78A1	
Moottorin jännite	Tasavirta 14,4 V	Tasavirta 14,4 V	Tasavirta 18 V
Suurin poraushalkaisija	Betoni	ϕ 16,5 mm Työskentelyyn, joka voidaan suorittaa yhdellä akulla (ϕ 12,5 mm - 16,5 mm)	
	Teräs	ϕ 13 mm	
	Puu	ϕ 18 mm	
Nopeus ilman kuormaa (kierr./min)	0~1000 rpm		0~1250 rpm
Iskumäärä per minuutti (iskua per min)	3800 bpm	3800 bpm	4750 bpm
Paino (sis. akkupaketin: EY9L44)	2,45 kg	2,45 kg	-
Paino (sis. akkupaketin: EY9L45)	2,45 kg	2,45 kg	-
Paino (sis. akkupaketin: EY9L50)	-	-	2,6 Kg
Paino (sis. akkupaketin: EY9L51)	-	-	2,6 Kg
Kokonaispituus	249 mm		
Ääniä, Tärinää	Katso liite		

OPASTAULUKO

- Valitse vääntömomentti ruuvien kiinnitykseen kääntämällä kytkin haluttuun esiase-tukseen.
- Ohje vääntömomentin valintaan
Työstä riippuen säätö on mahdollista viidessä tasossa noin 1 N•m (10 kgf-cm) jaksoin.

	Asetus	Vääntömomentti	Ohje materiaalista riippuen			
			Betoni		Laatta	
			(A)	(B)	(A)	(B)
Ruuvien kiinnitys 	1	Noin 1,5 N•m (15 kgf-cm)			●	
	2	Noin 2,5 N•m (25 kgf-cm)			●	
	3	Noin 3,4 N•m (35 kgf-cm)	●	●		●
	4	Noin 4,4 N•m (45 kgf-cm)	●	●		●
	5	Noin 5,4 N•m (55 kgf-cm)		●		
Reikien poraaminen 	(Poramerkki)	Noin 14,4 V: 12,5 N•m (127 kgf-cm) 18 V: 13,5 N•m (138 kgf-cm)	Reikien poraaminen puuhun ja metalliin			

(A) Ruuvien kiinnitys muoviankkuriin, joka vaatii halkaisijaltaan 6,0 mm aukon ennakkoon betonissa.

(B) Ruuvien kiinnitys suoraan betoniin (esim. Topcon), halk. 3,5 mm esireikään.

HUOMAUTUS: Edellinen on tarkoitettu vain viitteeksi. Tarvittava vääntömomentti riippuu ruuvien muodosta, materiaalista ja käyttötavasta. Säädä vääntömomentti työlle sopivalla tavalla.

AKKUPAKETTI

Malli	EY9L41	EY9L42	EY9L44	EY9L45	EY9L50	EY9L51
Akun säilytys	Li-ioniakku					
Akun jännite	Tasavirta 14,4 V (3,6 V x 4 kennoa)		Tasavirta 14,4 V (3,6 V x 8 kennoa)		Tasavirta 18 V (3,6 V x 10 kennoa)	

AKKULATURI

Malli	EY0L81					
Teho	Katso laturin pohjassa olevaa arvokilpeä					
Paino	0,93 kg					
Latausaika	EY9L41	EY9L42	EY9L44	EY9L45	EY9L50	EY9L51
	Käytettävissä: 45 min	Käytettävissä: 30 min	Käytettävissä: 50 min	Käytettävissä: 65 min	Käytettävissä: 50 min	Käytettävissä: 65 min
	Täysi: 60 min	Täysi: 35 min	Täysi: 65 min	Täysi: 80 min	Täysi: 65 min	Täysi: 80 min

Malli	EY0L82					
Teho	Katso laturin pohjassa olevaa arvokilpeä					
Paino	0,93 kg					
Latausaika	EY9L41	EY9L42	EY9L44	EY9L45	EY9L50	EY9L51
	Käytettävissä: 35 minutes	Käytettävissä: 30 minutes	Käytettävissä: 40 minutes	Käytettävissä: 50 minutes	Käytettävissä: 40 minutes	Käytettävissä: 55 minutes
	Täysi: 50 minutes	Täysi: 35 minutes	Täysi: 55 minutes	Täysi: 60 minutes	Täysi: 55 minutes	Täysi: 70 minutes

HUOMAUTUS: Taulukko saattaa sisältää malleja, jotka eivät ole myynnissä Suomessa. Katso tietoja uusimmasta yleisesitteestä.

HUOMAUTUS: Katso jälleenmyyjän yhteystiedot oheisesta takuukortista.

Panasonic Marketing Europe GmbH
Panasonic Testing Center
Winsbergring 15,
22525 Hamburg,
Germany

Panasonic Corporation

1006,Kadoma,Osaka 571-8501,Japan

<http://panasonic.net>

EN. GR. FR. IT. ND. ES. DN. SW. NR. FN.
EY972078401 2012.10

Printed in China