

## C 3610DRA

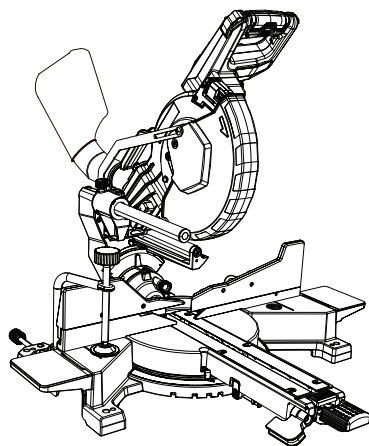

(en) Handling instructions  
(de) Bedienungsanleitung  
(fr) Mode d'emploi  
(it) Istruzioni per l'uso  
(nl) Gebruiksaanwijzing  
(es) Instrucciones de manejo  
(pt) Instruções de uso  
(sv) Bruksanvisning  
(da) Brugsanvisning  
(no) Bruksanvisning  
(fi) Käyttöohjeet  
(el) Οδηγίες χειρισμού  
(pl) Instrukcja obsługi

(hu) Kezelési utasítás  
(cs) Návod k obsluze  
(tr) Kullanım talimatları  
(ro) Instrucțiuni de utilizare  
(sl) Navodila za rokovanje  
(sk) Pokyny na manipuláciu  
(bg) Инструкция за експлоатация  
(sr) Uputstvo za rukovanje  
(hr) Upute za rukovanje  
(uk) Інструкції щодо поводження з пристроєм  
(ru) Инструкция по эксплуатации

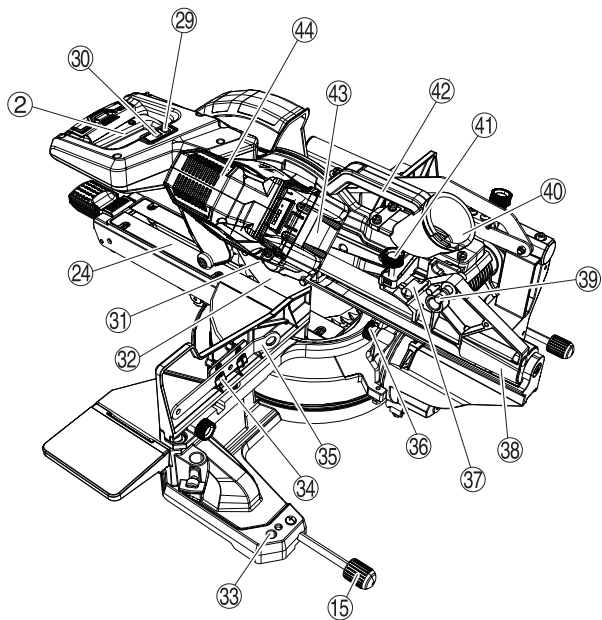
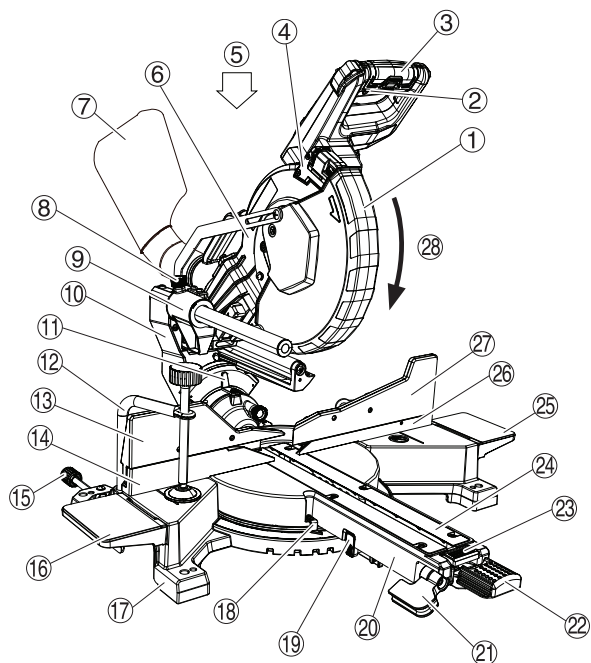

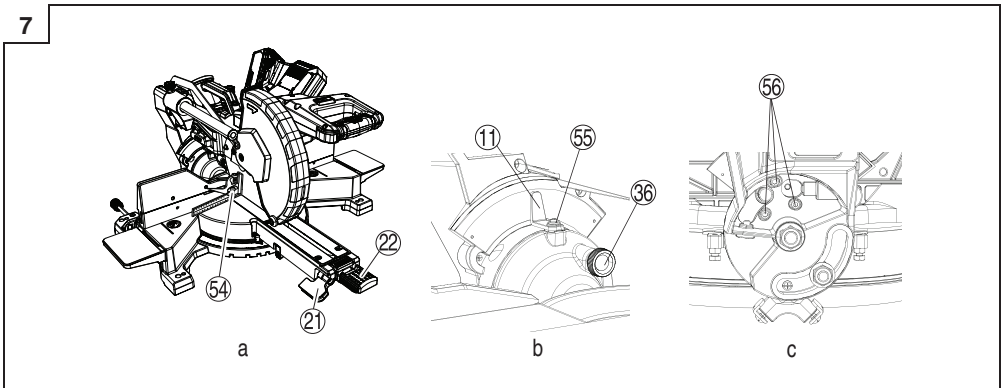
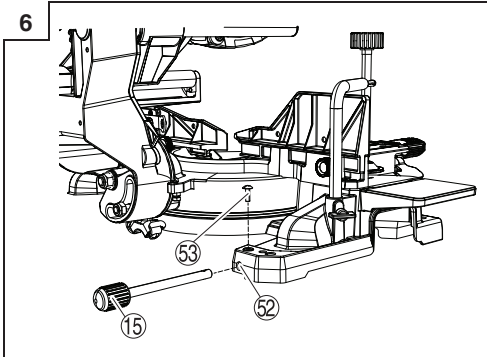
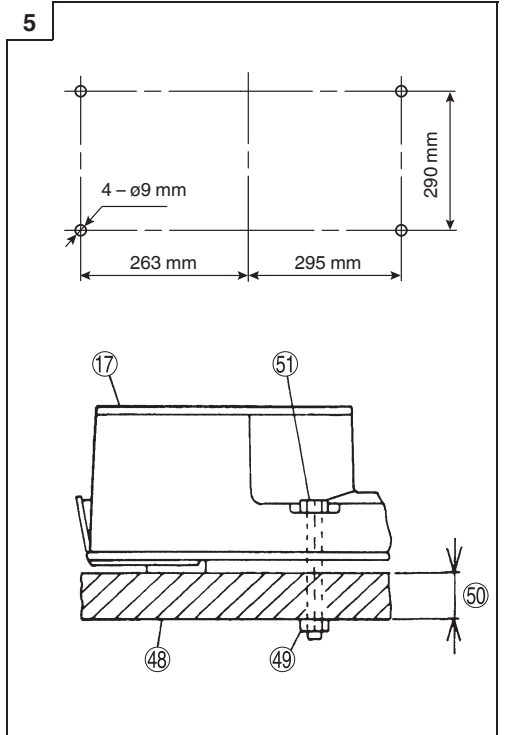
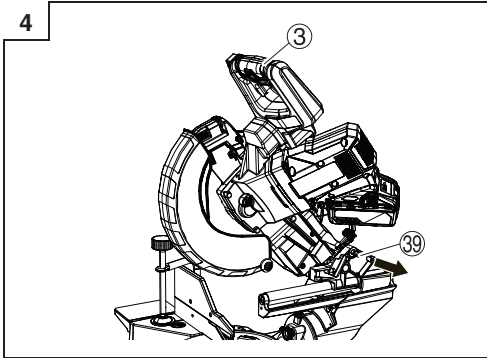
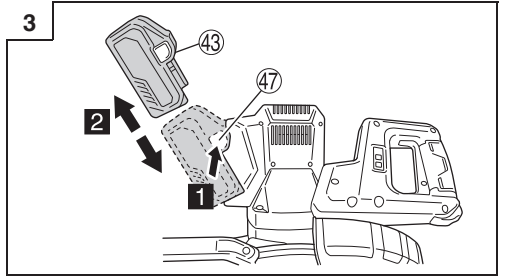
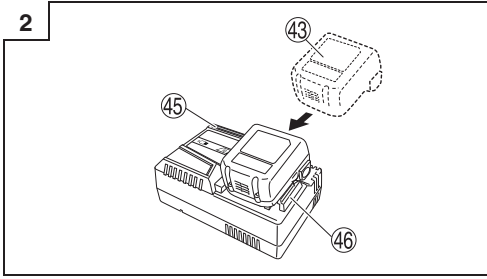

8

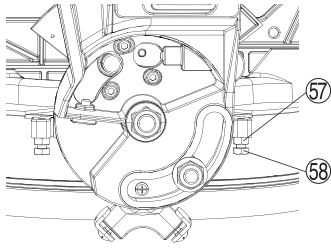

9

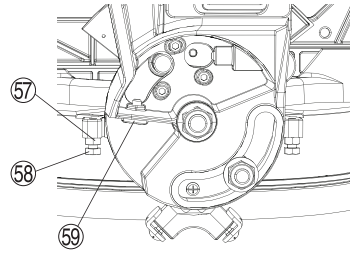

10

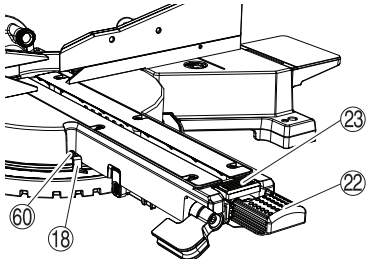

11

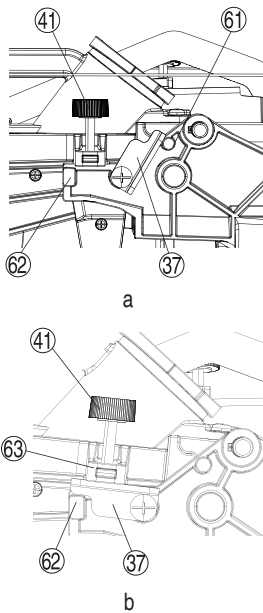

12

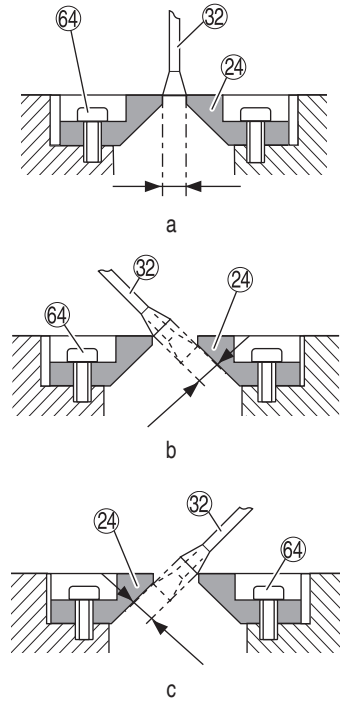

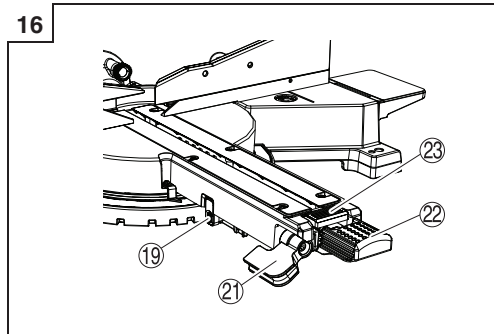
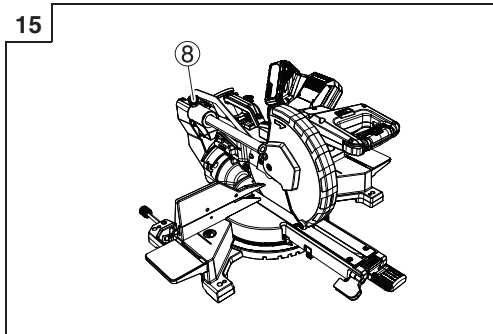
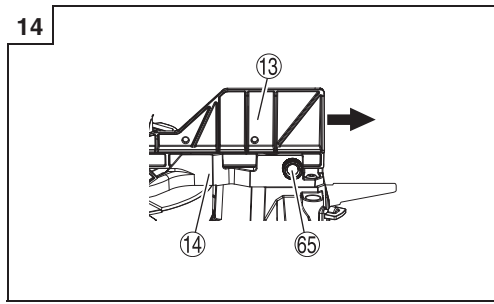
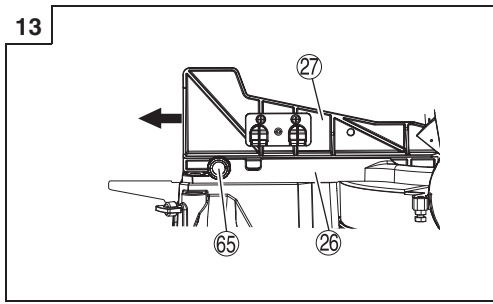

17

**AVOID EXPOSURE**  
Laser radiation is emitted from this aperture.

**ÉVITEZ TOUTE EXPOSITION**  
Un rayonnement laser provient de cette ouverture.

Laser radiation do not view directly with optical instruments class 1M laser product <math>\le 0.39\text{mW}</math>, 400-700nm, CW, Acc. IEC 60825-1  
Rayonnement laser - ne regardez pas le rayon directement à l'aide d'instruments d'optique.  
Produit laser de classe 1M, <math>\le 0.39\text{mW}</math>, 400 à 700 nm, onde entretenue, Acc. IEC 60825-1

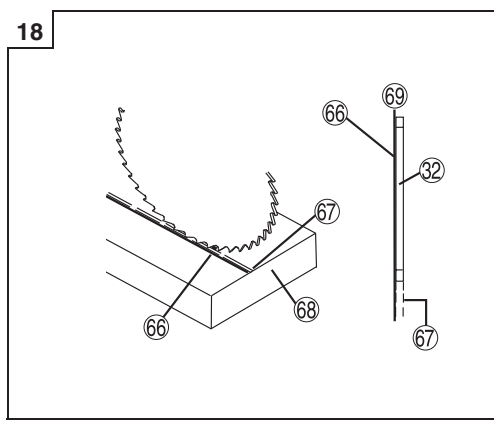

19

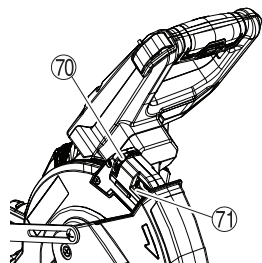

a

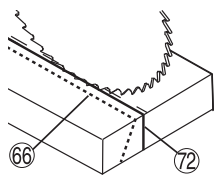

b

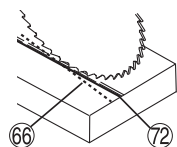

c

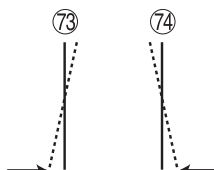

20

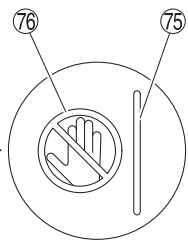
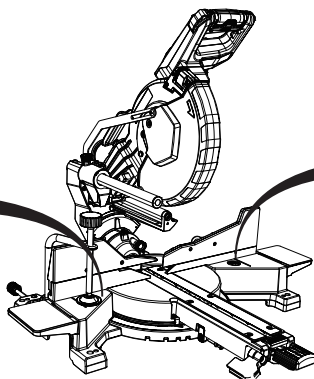
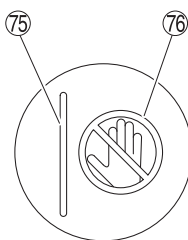

21

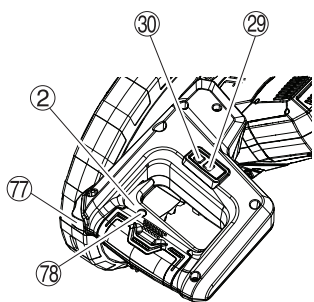

22

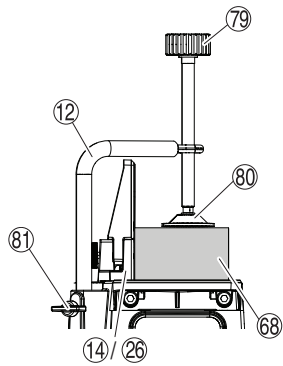

23

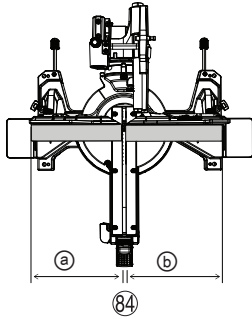
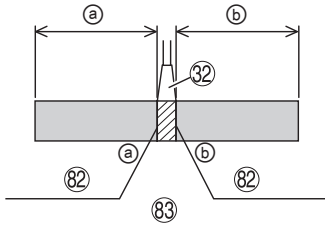

24

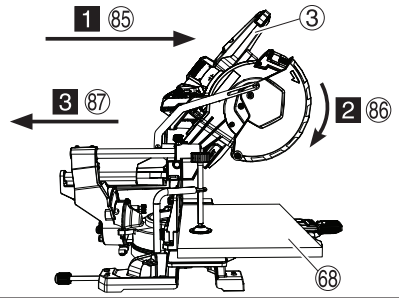

25

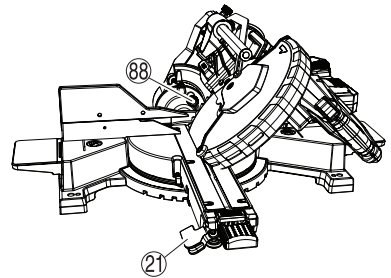

26

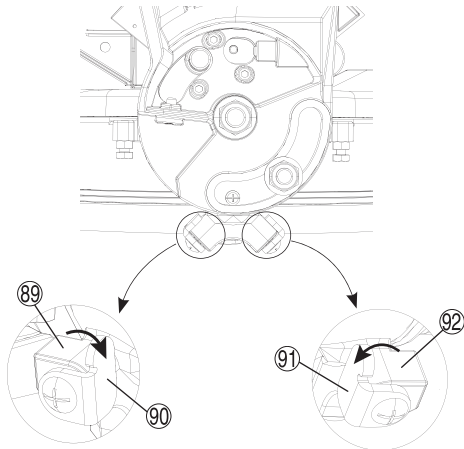

27

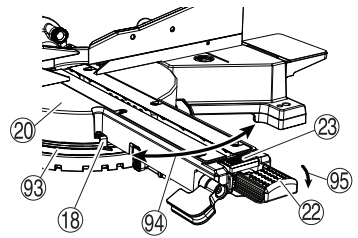

28

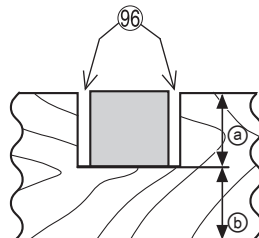

29

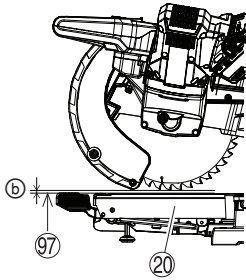
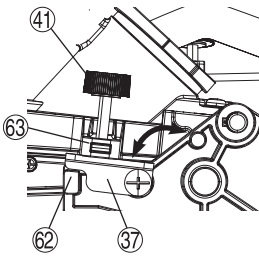

30

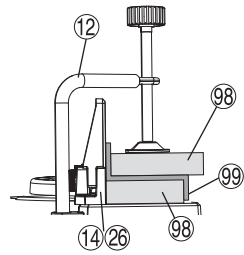

a

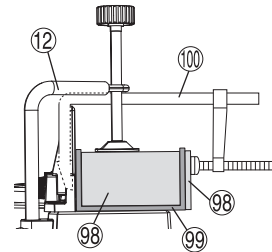

b

31

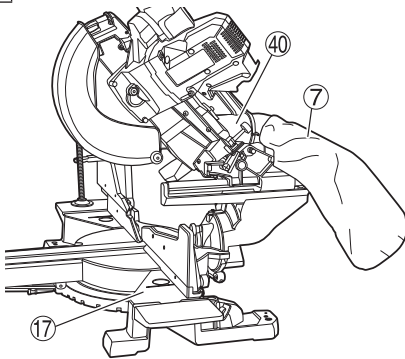

32

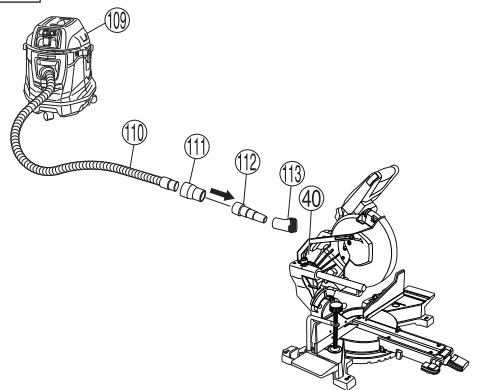



33

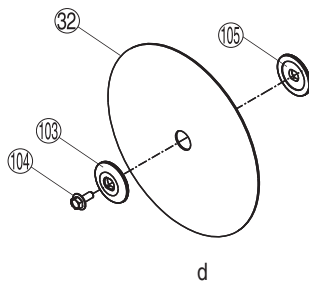
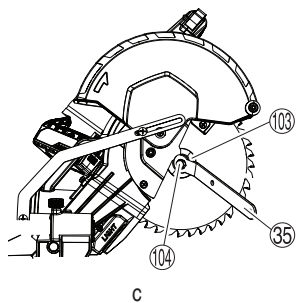
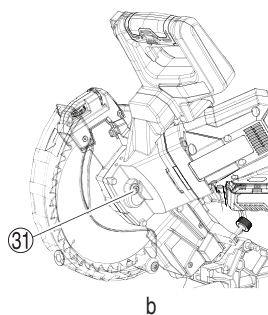
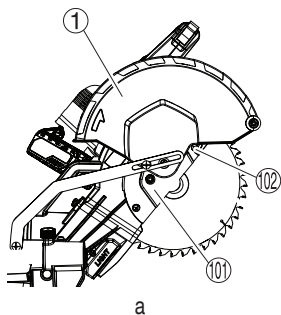

34

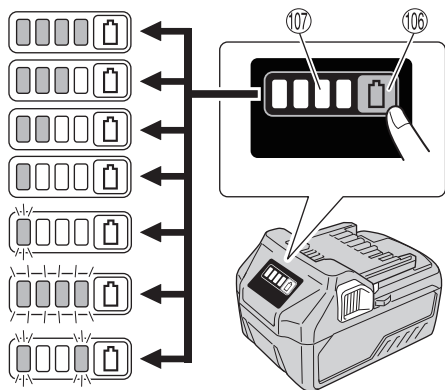

35

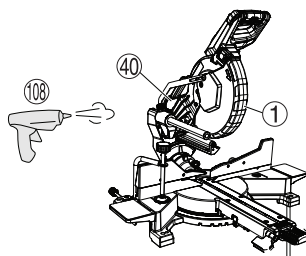

36

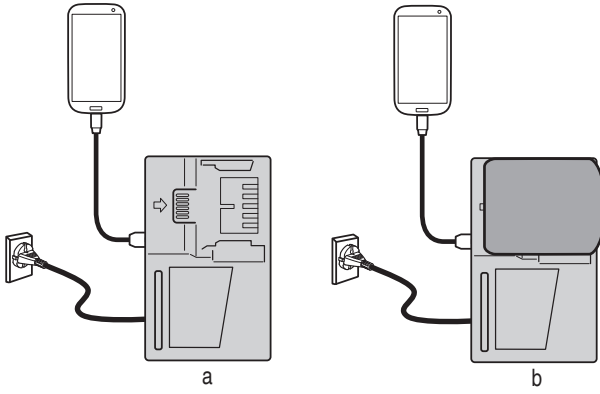

37

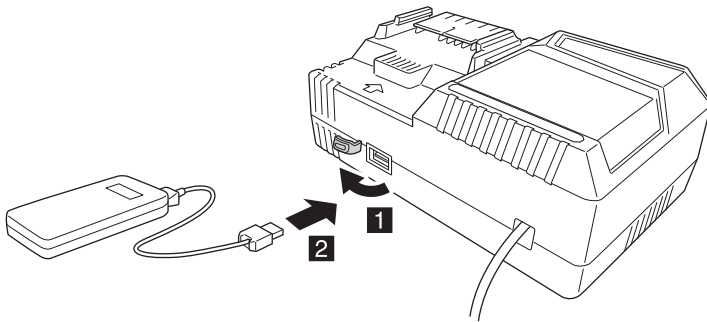

38

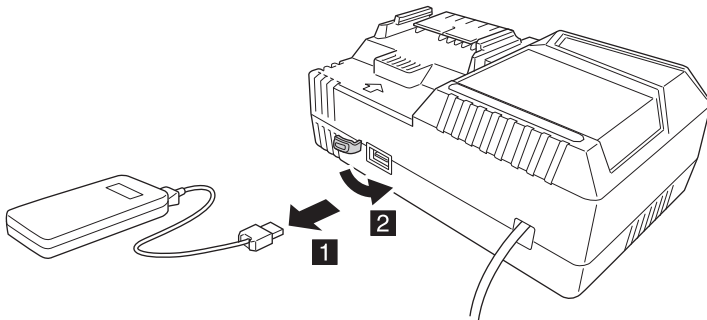

	English	Deutsch	Français
①	Lower guard	Unterer Schutz	Carter inférieur
②	Trigger switch	Auslöseschalter	Interrupteur à détente
③	Switch handle	Schaltergriff	Poignée de contacteur
④	Laser marker	Lasermarker	Marqueur laser
⑤	Motor head	Motorkopf	Tête de moteur
⑥	Gear case	Getriebegehäuse	Carter d'engrenage
⑦	Dust bag	Staubbeutel	Sac à poussière
⑧	Slide securing knob	Führungssicherungsknopf	Bouton de fixation coulissant
⑨	Slide carriage	Führungsträger	Chariot coulissant
⑩	Holder (A)	Halter (A)	Support (A)
⑪	Indicator (For bevel scale)	Zeiger (für Schrägschnittskala)	Indicateur (pour échelle de biseau)
⑫	Vise assembly	Schraubstocksatz	Ensemble de l'étau
⑬	Sub fence (B)	Hilfsgitter (B)	Butée secondaire (B)
⑭	Fence (B)	Gitter (B)	Butée (B)
⑮	Support rod ass'y	Stützstangen-Baugr.	Ensemble de la tige de support
⑯	Left extention wing	Linker Erweiterungsflügel	Rallonge gauche
⑰	Base	Basis	Base
⑱	Indicator (For miter scale)	Zeiger (für Gehrungsskala)	Indicateur (pour échelle à onglet)
⑲	Miter detent override button	Gehrungssperr- Überbrückungstaste	Bouton de neutralisation de détente d'onglets
⑳	Turntable	Drehscheibe	Plateau tournant
㉑	Bevel lock handle	Schrägschnittsperrgriff	Poignée de verrouillage de biseau
㉒	Miter lock handle	Gehrungssperrgriff	Poignée de verrouillage d'onglets
㉓	Positive stop lock button	Sperrtaste für festen Anschlag	Bouton de blocage d'arrêt positif
㉔	Table insert	Tischeinsatz	Plaque d'insertion
㉕	Right extention wing	Rechter Erweiterungsflügel	Rallonge droite
㉖	Fence (A)	Gitter (A)	Butée (A)
㉗	Sub fence (A)	Hilfsgitter (A)	Butée secondaire (A)
㉘	Rotation direction	Drehrichtung	Sens de rotation
㉙	Laser marker switch	Schalter für Lasermarker	Contacteur de marqueur laser
㉚	LED light switch	Schalter für LED-Leuchte	Contacteur de témoin DEL
㉛	Spindle lock	Spindelsperre	Verrouillage de broche
㉜	Saw blade	Sägeblatt	Lame de scie
㉝	Mounting hold	Montagehalterung	Support de montage
㉞	Blade wrench strage	Sägeblattschlüsselaufbewahrung	Support de clé pour lame
㉟	Blade wrench	Sägeblattschlüssel	Clé pour lame
㊱	Set pin (A)	Einstellstift (A)	Goupille de calage (A)
㊲	Anchor plate	Ankerplatte	Plaque d'ancrage
㊳	Hinge	Scharnier	Charnière
㊴	Locking pin	Sicherungsstift	Goupille de verrouillage
㊵	Dust port	Anschluss für Staubabsaugung	Sortie d'évacuation de poussière
㊶	Stop knob	Anschlagknopf	Bouton d'arrêt
㊷	Carriage handle	Trägergriff	Poignée de chariot
㊸	Battery	Akku	Batterie
㊹	Motor ass'y	Motor-Baugr.	Moteur complet
㊺	Charge indicator lamp	Ladeanzeigelampe	Témoin d'indicateur de charge
㊻	Guide rail	Führungsschiene	Rail de guidage
㊼	Latch	Riegel	Loquet

	English	Deutsch	Français
48	Work bench	Werkbank	Établi
49	8 mm nut	8-mm-Mutter	Écrou de 8 mm
50	25 mm thick work bench	25 mm dicke Werkbank	Établi de 25 mm d'épaisseur
51	8 mm bolt	8-mm-Schraube	Boulon de 8 mm
52	Hole	Loch	Trou
53	5 mm screw	5-mm-Schraube	Vis de 5 mm
54	Combination square	Kombi-Winkelmaß	Équerre combinée
55	Bevel pointer screw	Schrägschnittzeigerschraube	Vis à pointe biseautée
56	Adjustment bolts	Einstellschrauben	Boulons de réglage
57	Locknut	Sicherungsmutter	Contre-écrou
58	Bolt	Schraube	Boulon
59	Hex screw	Sechskantschraube	Vis hexagonale
60	Screw	Schraube	Vis
61	Stop rod	Anschlagstange	Tige d'arrêt
62	Stop block	Anschlagblock	Bloc d'arrêt
63	Stop seat	Anschlagsitz	Butée du siège
64	4 mm machine screw	4-mm-Maschinenschraube	Vis à métaux de 4 mm
65	Lock knob	Sperrknopf	Bouton de verrouillage
66	Laser line	Laserlinie	Ligne de laser
67	Cutting line	Schnittlinie	Ligne de coupe
68	Workpiece	Werkstück	Pièce à usiner
69	TOP VIEW	DRAUFSICHT	VUE DE DESSUS
70	Laser vertical adjustment knob	Vertikaler Laser-Einstellknopf	Bouton de réglage vertical du laser
71	Laser horizontal adjustment knob	Horizontaler Laser-Einstellknopf	Bouton de réglage horizontal du laser
72	Pattern line	Musterlinie	Ligne de motif
73	Clockwise	Im Uhrzeigersinn	Dans le sens des aiguilles d'une montre
74	Counterclockwise	Gegen den Uhrzeigersinn	Dans le sens contraire des aiguilles d'une montre
75	Line	Linie	Ligne
76	Warning sign	Warnschild	Signe d'avertissement
77	Lock-off button	Entriegelungstaste	Bouton de verrouillage
78	Hole	Loch	Trou
79	Knob	Knopf	Bouton
80	Vise plate	Schraubstockplatte	Plaque d'étau
81	Vise lock knob	Schraubstocksperrknopf	Bouton de verrouillage de l'étau
82	Marking (pre-marked)	Markierung (vormarkiert)	Marquage (pré-marqué)
83	(Front view)	(Vorderansicht)	(vue de face)
84	Adjusting line	Einstelllinie	Ligne de réglage
85	Pull forward	Nach vorn ziehen	Tirer vers l'avant
86	Press down	Herunterdrücken	Appuyer vers le bas
87	Push backward	Nach hinten drücken	Pousser en arrière
88	33.9° Set pin (A)	33,9°-Einstellstift (A)	Goupille de calage 33,9° (A)
89	Stop block (A)	Anschlagblock (A)	Bloc d'arrêt (A)
90	Stop plate (A)	Anschlagplatte (A)	Plaque de butée (A)
91	Stop plate (B)	Anschlagplatte (B)	Plaque de butée (B)
92	Stop block (B)	Anschlagblock (B)	Bloc d'arrêt (B)
93	Miter scale	Gehrungsskala	Échelle à onglets

	English	Deutsch	Français
⑨4	Turn the turntable	Drehen Sie die Drehscheibe	Tourner le plateau tournant
⑨5	Tighten	Festziehen	Serrer
⑨6	Cut grooves with saw blade	Nuten mit dem Sägeblatt schneiden	Couper les rainures avec une lame de scie
⑨7	Bottom line of the groove	Untere Linie der Nut	Ligne inférieure de la rainure
⑨8	Wood plate	Holzplatte	Plaque en bois
⑨9	Aluminum sash	Aluminiumrahmen	Cadre en aluminium
⑩0	Clamp	Klemme	Dispositif de serrage
⑩1	Cover plate	Abdeckplatte	Couvercle
⑩2	Cover plate screw	Schraube für die Abdeckplatte	Vis de couvercle
⑩3	Washer (B)	Unterlegscheibe (B)	Rondelle (B)
⑩4	8 mm bolt	8-mm-Schraube	Boulon de 8 mm
⑩5	Washer (A)	Unterlegscheibe (A)	Rondelle (A)
⑩6	Remaining battery indicator switch	Schalter der Ladestand-Kontrollleuchte	Commutateur d'indicateur de batterie résiduelle
⑩7	Remaining battery indicator lamp	Ladestand-Kontrollleuchte	Témoin indicateur de batterie résiduelle
⑩8	Air gun	Druckluftpistole	Pistolet à air
⑩9	Dust extractor	Staubabsaugung	Aspirateur
⑩10	Hose	Schlauch	Tuyau
⑩11	Adapter (Dust extractor's standard accessory)	Adapter (Standardzubehör der Staubabsaugung)	Adaptateur (accessoire standard d'aspirateur)
⑩12	Joint (D) (Optional accessory)	Gelenk (D) (optionales Zubehör)	Raccord (D) (accessoire en option)
⑩13	Elbow (Optional accessory)	Ellenbogengelenk (optionales Zubehör)	Coude (accessoire en option)

	Italiano	Nederlands	Español
①	Protezione inferiore	Onderste afscherming	Protección inferior
②	Interruttore a grilletto	Trekschakelaar	Interruptor de disparo
③	Manico di commutazione	Schakelaarhendel	Manecilla del interruptor
④	Marcatore laser	Lasermarkeerinrichting	Marcador láser
⑤	Testa motore	Motorkop	Cabezal del motor
⑥	Cassa ingranaggi	Versnellingsbak	Caja de engranajes
⑦	Sacca per la polvere	Stofzak	Bolsa para el polvo
⑧	Manopola di fissaggio slitta	Schuifvastzetknop	Perilla de fijación del pasador
⑨	Carrello slitta	Schuifwagen	Carro deslizante
⑩	Supporto (A)	Houder (A)	Soporte (A)
⑪	Indicatore (Per la scala di smussatura)	Indicator (voor schuine schaal)	Indicador (para escala de biseles)
⑫	Gruppo morsa	Bankschroefmontage	Conjunto del tornillo de carpintero
⑬	Guida secondaria (B)	Subgeleider (B)	Guía secundaria (B)
⑭	Guida di appoggio (B)	Geleider (B)	Guía (B)
⑮	Gruppo asta di supporto	Steunstangmontage	Conjunto de la varilla de apoyo
⑯	Ala di estensione sinistra	Linker verlengingsvleugel	Ala de extensión izquierda
⑰	Base	Basis	Base
⑱	Indicatore (Per la scala di quartabuono)	Indicator (voor verstekschaal)	Indicador (para escala de ingletes)
⑲	Pulsante di esclusione fermo quartabuona	Verstek overbruggingsknop	Botón de anulación de retención de ingletes
⑳	Piatto girevole	Draaischijf	Mesa giratoria
㉑	Manico di blocco smussatura	Schuine vergrendelingshendel	Mango de bloqueo del bisel
㉒	Manico di blocco quartabuono	Verstekvergrendelingshendel	Empuñadura de bloqueo del inglete
㉓	Pulsante di blocco arresto positivo	Vergrendelknop positieve stop	Botón de bloqueo de tope positivo
㉔	Inserimento tavola	Tafelinzetstuk	Inserto de mesa
㉕	Ala di estensione destra	Rechter verlengingsvleugel	Ala de extensión derecha
㉖	Guida di appoggio (A)	Geleider (A)	Guía (A)
㉗	Guida secondaria (A)	Subgeleider (A)	Guía secundaria (A)
㉘	Direzione di rotazione	Rotatierichting	Dirección de rotación
㉙	Interruttore marcatore laser	Lasermarkerschakelaar	Interruptor del marcador láser
㉚	Interruttore luce LED	Schakelaar led-lampje	Interruptor de la luz LED
㉛	Fermo dell'alberino	Spil vergrendelen	Bloqueo del husillo
㉜	Lama sega	Zaagblad	Cuchilla de la sierra
㉝	Supporto di montaggio	Bevestigingsbeugel	Sujeción para el montaje
㉞	Alloggiamento chiave lama	Schroefsleutelhouder	Almacenamiento de la llave de la hoja
㉟	Chiave lama	Schroefsleutel	Llave de la hoja
㊱	Perno di impostazione (A)	Stelpen (A)	Pasador de fijación (A)
㊲	Piastra di ancoraggio	Ankerplaat	Placa de anclaje
㊳	Cardine	Scharnier	Bisagra
㊴	Perno di blocco	Borgpen	Pasador de bloqueo
㊵	Porta per la polvere	Stofpoort	Puerto del polvo
㊶	Manopola di arresto	Stopknop	Perilla de parada
㊷	Manico carrello	Wagenhendel	Mango del carro
㊸	Batteria	Accu	Batería
㊹	Gruppo motore	Motorsamenstelling	Conjunto del motor
㊺	Spia indicatore di carica	Laadindicatielampje	Lámpara indicadora de carga

	Italiano	Nederlands	Español
46	Binario guida	Geleiderail	Rail guía
47	Fermo	Vergrendeling	Cierre
48	Banco di lavoro	Werkbank	Banco de trabajo
49	Dado 8 mm	8 mm moer	Tuerca de 8 mm
50	Banco di lavoro da 25 mm di spessore	25 mm dikke werkbank	Banco de trabajo de 25 mm de grosor
51	Bullone 8 mm	8 mm bout	Perno de 8 mm
52	Foro	Gat	Agujero
53	Vite 5 mm	5 mm schroef	Tornillo de 5 mm
54	Squadra universale	Combinatievierkant	Cuadrado de combinación
55	Vite puntatore smussatura	Schuine aanwijzerschroef	Tornillo del puntero biselado
56	Bulloni di regolazione	Stelbouten	Pernos de ajuste
57	Controdado	Borgmoer	Tuerca de bloqueo
58	Bullone	Bout	Perno
59	Vite esagonale	Zeskante schroef	Tornillo hexagonal
60	Vite	Schroef	Tornillo
61	Asta di arresto	Stopstang	Varilla de parada
62	Blocco di arresto	Stopblok	Bloque de parada
63	Sede di arresto	Stopknop	Asiento de parada
64	Vite macchina da 4 mm	4 mm machineschroef	Tornillo de la máquina de 4 mm
65	Manopola di blocco	Vergrendelknop	Perilla de bloqueo
66	Linea laser	Laserlijn	Línea del láser
67	Linea di taglio	Zaaglijn	Línea de corte
68	Pezzo da lavorare	Werkstuk	Pieza de trabajo
69	VISTA SUPERIORE	BOVENAANZICHT	VISTA SUPERIOR
70	Manopola di regolazione verticale del laser	Laser verticale stelknop	Perilla de ajuste vertical del láser
71	Manopola di regolazione orizzontale del laser	Laser horizontale stelknop	Perilla de ajuste horizontal del láser
72	Linea del modello	Patroonlijn	Línea del patrón
73	Senso orario	Met de klok mee	Horario
74	Senso antiorario	Tegen de klok in	Antihorario
75	Linea	Lijn	Línea
76	Segnale di avvertenza	Waarschuwingsbord	Señal de advertencia
77	Pulsante di sblocco	Vergrendelknop	Botón de cierre
78	Foro	Gat	Agujero
79	Manopola	Knop	Perilla
80	Piastra morsa	Bankschroefplaat	Placa del tornillo de carpintero
81	Manopola di blocco morsa	Bankschroef vergrendelknop	Perilla de bloqueo del tornillo de carpintero
82	Marcatura (pre-contrassegnata)	Markering (vooraf gemarkeerd)	Marcado (marcado previo)
83	(Vista anteriore)	(Vooraanzicht)	(Vista frontal)
84	Linea di regolazione	Stellijn	Línea de ajuste
85	Tirare in avanti	Vooruit trekken	Empujar hacia delante
86	Premere in basso	Duw naar beneden	Presionar
87	Spingere indietro	Duw naar achteren	Empujar hacia atrás
88	Perno di impostazione a 33,9° (A)	33,9° Stelpen (A)	Pasador de fijación (A) a 33,9°
89	Blocco di arresto (A)	Stopblok (A)	Bloque de parada (A)
90	Piastra di arresto (A)	Stopplaat (A)	Placa de parada (A)

	Italiano	Nederlands	Español
⑨1	Piastra di arresto (B)	Stopplaat (B)	Placa de parada (B)
⑨2	Blocco di arresto (B)	Stopblok (B)	Bloque de parada (B)
⑨3	Scala di quartabuono	Verstekschaal	Escala del inglete
⑨4	Ruotare il piatto girevole	Draai aan de draaitafel	Gire la mesa giratoria
⑨5	Serrare	Aandraaien	Apriete
⑨6	Tagliare le scanalature con la lama sega	Snijd groeven met zaagblad	Corte surcos con la cuchilla de la sierra
⑨7	Linea inferiore della scanalatura	Onderste lijn van de groef	Línea inferior de la ranura
⑨8	Piastra di legno	Houten plaat	Placa de madera
⑨9	Telaio in alluminio	Aluminium raamwerk	Marco de aluminio
⑩0	Morsetto	Klem	Abrazadera
⑩1	Piastra coperchio	Afdekplaat	Placa de cubierta
⑩2	Vite piastra coperchio	Afdekplaatschroef	Tornillo de la placa de cubierta
⑩3	Rondella (B)	Tussenring (B)	Arandela (B)
⑩4	Bullone 8 mm	8 mm bout	Perno de 8 mm
⑩5	Rondella (A)	Tussenring (A)	Arandela (A)
⑩6	Interruttore indicatore carica residua della batteria	Schakelaar indicatie resterende acculading	Interruptor del indicador de batería restante
⑩7	Spia indicatore carica residua della batteria	Indicatielampje resterende acculading	Lámpara indicadora de batería restante
⑩8	Pistola ad aria compressa	Persluchtspuit	Pistola de aire
⑩9	Estrattore polvere	Stofzuiger	Extractor de polvo
⑪0	Tubo flessibile	Slang	Manguera
⑪1	Adattatore (accessorio standard dell'estrattore polvere)	Adapter (standaardaccessoire van de stofzuiger)	Adaptador (accesorio estándar del extractor de polvo)
⑪2	Giunto (D) (accessorio opzionale)	Koppeling (D) (optionele accessoire)	Junta (D) (accesorio opcional)
⑪3	Raccordo a gomito (accessorio opzionale)	Elleboog (optionele accessoire)	Codo (accesorio opcional)



	Português	Svenska	Dansk
①	Guarda inferior	Undre skydd	Nedre skærmplade
②	Gatilho	Avtryckare	Trykkerkontakt
③	Punho de comutação	Brytarhandtag	Skitfihåndtag
④	Marcador a laser	Lasermarkör	Laserindikator
⑤	Cabeça do motor	Motorhuvud	Motorhoved
⑥	Caixa de engrenagens	Växellåda	Gearkasse
⑦	Saco de pó	Dampmåse	Støvpose
⑧	Botão de segurança da correição	Glidande säkringsratt	Glidesikringsgreb
⑨	Carro da correição	Glidvagn	Skydervogn
⑩	Suporte (A)	Hållare (A)	Holder (A)
⑪	Indicador (Para escala de inclinação)	Indikator (för fasningskala)	Indikator (for skråningskala)
⑫	Conjunto do torno	Skruvståd	Skruestik
⑬	Guia secundária (B)	Subanslag (B)	Under-anlægsflade (B)
⑭	Guia (B)	Anslag (B)	Bakke (B)
⑮	Conjunto de haste de suporte	Stödstång	Skiveaggregat på støttestang
⑯	Asa de extensão esquerda	Vänster förlängningsvinge	Venstre forlængelsesvinge
⑰	Base	Bas	Grundplade
⑱	Indicador (Para escala de esquadria)	Indikator (för geringsskala)	Indikator (for geringsskala)
⑲	Botão de cancelamento de detenção de esquadria	Geringsspärrknapp	Knop til tilsidesættelse af geringsfastholdelse
⑳	Plataforma giratória	Vridplatta	Grejebord
㉑	Alavanca de bloqueio de inclinação	Fasningslåsets handtag	Skrålåsehåndtag
㉒	Alavanca de bloqueio da esquadria	Geringslåsets handtag	Geringslåsehåndtag
㉓	Botão de bloqueio de paragem positiva	Låsknapp för positivt stopp	Låseknop til positivt stop
㉔	Calço da mesa	Bordinsats	Maskinbordsindsats
㉕	Asa de extensão direita	Höger förlängningsvinge	Højre forlængelsesvinge
㉖	Guia (A)	Anslag (A)	Bakke (A)
㉗	Guia secundária (A)	Subanslag (A)	Underafskærmning (A)
㉘	Direção de rotação	Rotationsriktning	Rotationsretning
㉙	Interruptor de marcador a laser	Lasermarkörbrytare	Laserindikatorkontakt
㉚	Interruptor de luz LED	LED-lampans brytare	Kontakt til LED-lampe
㉛	Bloqueio do fuso	Spindellås	Drejeakselås
㉜	Lâmina de serra	Sågblad	Savklinge
㉝	Suporte de montagem	Monteringshållare	Monteringsgreb
㉞	Suporte da chave de lâmina	Skiftnyckel	Klingenøgleholder
㉟	Chave de lâmina	Skiftnyckel	Klingenøgle
㊱	Pino de ajuste (A)	Inställningsstift (A)	Fastgørelsesstift (A)
㊲	Placa de ancoragem	Förankringsplatta	Ankerplade
㊳	Dobradiça	Gångjärn	Hængsel
㊴	Pino de bloqueio	Låsstift	Låsestift
㊵	Orifício do pó	Dammutsläpp	Støvpørt
㊶	Botão de paragem	Stoppvred	Stophåndtag
㊷	Alavanca do carro	Vagnhandtag	Vognhåndtag
㊸	Bateria	Batteri	Batteri
㊹	Conjunto do motor	Motorenhet	Motorens skiveaggregat
㊺	Luz do indicador de carga	Laddningens indikatorlampa	Indikatorlampe for opladning
㊻	Carril de guia	Styrskena	Styreskinne

	Português	Svenska	Dansk
47	Fecho	Spärr	Lås
48	Bancada de trabalho	Arbetsbänk	Arbejdsbænk
49	Porca de 8 mm	8 mm mutter	8 mm-møtrik
50	Bancada com 25 mm de espessura	25 mm tjock arbetsbänk	25 mm tyk arbejdsbænk
51	Perno de 8 mm	8 mm bult	8 mm-bolt
52	Orifício	Hål	Hul
53	Parafuso de 5 mm	5 mm skruv	5 mm-skruue
54	Quadrado de combinação	Kombinationsvinkel	Kombinationsfirkant
55	Parafuso de ponteiro de inclinação	Fasningsskruv	Skråindikatorskruue
56	Pernos de ajuste	Justerbultar	Justeringsbolte
57	Contraporca	Låsmutter	Låsemøtrik
58	Perno	Bult	Bolt
59	Parafuso sextavado	Sexkantskruv	Sekskantet skruue
60	Parafuso	Skruv	Skruue
61	Haste de paragem	Stoppstång	Stopstang
62	Bloco de paragem	Stoppblock	Stopblok
63	Assento de paragem	Stoppsäte	Stopsæde
64	Parafuso para máquina de 4 mm	4 mm maskinskruv	4 mm-maskinskruue
65	Botão de bloqueio	Låsvred	Låsegreb
66	Linha de laser	Laserlinje	Laserlinje
67	Linha de corte	Skärlinje	Skærelinje
68	Peça de trabalho	Arbetsstycke	Arbejdsstykke
69	VISTA DO TOPO	SEDD UPPIFRÅN	SET OVENFRA
70	Botão de ajuste vertical do laser	Justeringsratt för vertikal laser	Lodret justeringsgreb på laser
71	Botão de ajuste horizontal do laser	Justeringsratt för horisontell laser	Vandret justeringsgreb på laser
72	Linha padrão	Mönsterlinje	Mønsterlinje
73	Sentido horário	Medurs	Med uret
74	Sentido anti-horário	Moturs	Mod uret
75	Linha	Linje	Linje
76	Sinal de aviso	Varningsskylt	Advarselsignal
77	Botão de bloqueio completo	Lås-avknapp	Fastlåsningsknapp
78	Orifício	Hål	Hul
79	Alavanca	Knapp	Greb
80	Placa de torno	Skruvstadsplatta	Skruetvingeplade
81	Botão de bloqueio de torno	Skruvstadslåsknapp	Låsegreb til skruestik
82	Marcação (pré-marcada)	Märkning (förkodad)	Mærkning (forhåndsmærket)
83	(Vista frontal)	(Vy framifrån)	(Set forfra)
84	Linha de ajuste	Justeringslinje	Justeringslinje
85	Puxar para a frente	Dra framåt	Træk fremad
86	Pressionar para baixo	Tryck ned	Tryk ned
87	Empurrar para trás	Tryck bakåt	Skub baglæns
88	Pino de ajuste de 33,9 ° (A)	33,9 ° Inställningsstift (A)	33,9 °-fastgørelsesstift (A)
89	Bloco de paragem (A)	Stoppblock (A)	Stopblok (A)
90	Placa de paragem (A)	Stopplatta (A)	Stopplade (A)
91	Placa de paragem (B)	Stopplatta (B)	Stopplade (B)
92	Bloco de paragem (B)	Stoppblock (B)	Stopblok (B)
93	Escala de esquadria	Geringsskala	Geringsskala
94	Rode a plataforma giratória	Vrid vridplattan	Drej drejebordet

	Português	Svenska	Dansk
95	Apertar	Dra åt	Spænd
96	Cortar entalhes com lâmina de serra	Skära spår med sågblad	Skær riller med savklinge
97	Linha de fundo do entalhe	Spårets bottenlinje	Bundlinje for rillen
98	Placa de madeira	Träplatta	Træplade
99	Faixa de alumínio	Lösramar av aluminium	Aluminiumsramme
100	Grampo	Tving	Låseanordning
101	Placa de cobertura	Täckplatta	Dækselplade
102	Parafuso da placa de cobertura	Täckplattskruv	Skrue til dækselplade
103	Anilha (B)	Bricka (B)	Spændeskive (B)
104	Perno de 8 mm	8 mm bult	8 mm-bolt
105	Anilha (A)	Bricka (A)	Spændeskive (A)
106	Interruptor do indicador da autonomia da bateria	Indikatorknapp för återstående batteri	Indikatorkontakt for resterende batteri
107	Luz de indicação da autonomia da bateria	Indikatorlampa för återstående batterinivå	Indikatorlampe for resterende batteri
108	Pistola de ar	Tryckluftspistol	Trykluftpistol
109	Extrator de pó	Dammuppsugningsanordning	Støvsuger
110	Mangueira	Slang	Slange
111	Adaptador (acessório padrão do extrator de pó)	Adapter (dammuppsugarens standardtillbehör)	Adapter (støvsugerens standardtilbehør)
112	Junta (D) (acessório opcional)	Led (D) (Extra tillbehör)	Samleled (D) (ekstraudstyr)
113	Cotovelo (acessório opcional)	Vinkelstycke (Extra tillbehör)	Vinkelled (ekstraudstyr)

	Norsk	Suomi	Ελληνικά
①	Nedre vern	Alasuojus	Κάτω προφυλακτήρας
②	Bryterknapp	Liipaisukytkin	Πληκτροδιακόπτης
③	Bytt håndtak	Kytinkahva	Λαβή διακόπτη
④	Lasermarkør	Lasermerkitsijä	Δείκτης λέιζερ
⑤	Motorhode	Moottoripää	Κεφαλή μοτέρ
⑥	Girkasse	Vaihteistokotelo	Θήκη ταχυτήτων
⑦	Støpse	Pölypussi	Σακούλα σκόνης
⑧	Skyv sikringsbryteren	Liukukiinnitysnuppi	Λαβή ασφάλισης ολίσθησης
⑨	Skyvegogn	Liukuteräkelkka	Φορείο ολίσθησης
⑩	Holder (A)	Pidike (A)	Στήριγμα (A)
⑪	Indikator (For skråskala)	Osoitin (vinoasteikolle)	Δείκτης (Για την κλίμακα κλίσης)
⑫	Skrustikkemontering	Ruuvipuristin	Μέγγνη
⑬	Føringshjelp (B)	Apusuojus (B)	Δευτερέων οδηγός (B)
⑭	Fører (B)	Suojus (B)	Οδηγός (B)
⑮	Støttestang montering	Tukitanko	Ράβδος στήριξης
⑯	Venstre forlengelsesvinge	Vasemmanpuoleinen lisäsiipi	Αριστερή πτέρυγα επέκτασης
⑰	Base	Jalusta	Βάση
⑱	Indikator (for gjæringskala)	Osoitin (viistekulma-asteikolle)	Δείκτης (Για την κλίμακα λοξοτομής)
⑲	Overstyringsknapp for gjærings Sperre	Viistekulman pidättimen ohituspainike	Κουμπί παράκαμψης συγκράτησης λοξοτομής
⑳	Dreieskive	Tasauspöytä	Περιστροφική πλάκα
㉑	Skrålashåndtak	Kaltevpuuden lukituskahva	Λαβή ασφάλισης κλίσης
㉒	Håndtak for gjæringslås	Viistekulman lukkokahva	Λαβή ασφάλισης λοξοτομής
㉓	Positiv stopplåsknapp	Positiivisen pysähdyksen lukkopainike	Κουμπί ασφάλισης θετικού στοπ
㉔	Bordinnsats	Pöydän pisto-osa	Τεμάχιο τροφοδοσίας
㉕	Høyre forlengelses side	Oikeanpuoleinen lisäsiipi	Δεξιά πτέρυγα επέκτασης
㉖	Fører (A)	Suojus (A)	Οδηγός (A)
㉗	Føringshjelp (A)	Apusuojus (A)	Δευτερέων οδηγός (A)
㉘	Rotasjonsretning	Pyörimissuunta	Κατεύθυνση περιστροφής
㉙	Lasermarkør bryter	Lasermerkitsimen kytkin	Διακόπτης δείκτη λέιζερ
㉚	LED-lys bryter	LED-valon kytkin	Διακόπτης λυχνίας LED
㉛	Spindellås	Karan lukitus	Ασφάλεια άξονα
㉜	Sagblad	Sahanterä	Οδοντωτή λεπίδα
㉝	Monteringspakke	Kiinnityspidike	Βάση στήριξης
㉞	Skiftenøkkelholder	Teräruuviavaimen pidike	Θέση κλειδιού λεπίδας
㉟	Skiftenøkkel	Teräruuviavain	Κλειδί λεπίδας
㊱	Innstillingspinne (A)	Asetustappi (A)	Περόνη ρύθμισης (A)
㊲	Ankerplate	Ankkurilevy	Πλάκα αγκύρωσης
㊳	Hengsel	Sarana	Μεντεσές
㊴	Låsestift	Lukitustappi	Περόνη ασφαλείας
㊵	Støvåpning	Pölyportti	Θύρα σκόνης
㊶	Stoppeknot	Pysäytysnuppi	Λαβή τερματισμού
㊷	Vognhåndtak	Teräkelkan kahva	Λαβή φορείου
㊸	Batteri	Akku	Μπαταρία
㊹	Motormontering	Moottorin kokoonpano	Μονάδα μοτέρ
㊺	Ladeindikatorlampe	Latauksen merkivalo	Λυχνία ένδειξης φόρτισης
㊻	Styreskinne	Ohjainkisko	Ράγα οδηγός

	Norsk	Suomi	Ελληνικά
47	Klinke	Salpa	Ασφάλεια
48	Arbeidsbenk	Työstöpöytä	Πάγκος εργασίας
49	8 mm mutter	8 mm:n mutteri	Παξιμάδι 8 mm
50	25 mm tykk arbeidsbenk	25 mm paksu työstöpenkki	Πάγκος εργασίας πάχους 25 mm
51	8 mm bolt	8 mm:n pultti	Μπουλόνι 8 mm
52	Hull	Reikä	Οπή
53	5 mm skrue	5 mm:n ruuvi	Βίδα 5 mm
54	Kombinasjonsfirkant	Yhdistelmäkulmamittain	Γνώμονας συνδυασμού
55	Skråskrue	Kaltevpuuden osoitinruuvi	Βίδα δείκτη κλίσης
56	Justeringsbolter	Sääätöpultit	Μπουλόνια ρύθμισης
57	Låsemutter	Lukkomutteri	Παξιμάδι ασφάλισης
58	Bolt	Pultti	Μπουλόνι
59	Sekskantskrue	Kuusioruuvi	Εξάγωνη βίδα
60	Skrue	Ruuvi	Βίδα
61	Stoppestang	Pysäytystanko	Ράβδος τερματισμού
62	Stoppeblokk	Pysäytyslohko	Μπλοκ τερματισμού
63	Stoppesete	Pysäytyspaikka	Έδρα τερματισμού
64	4 mm maskinskrue	4 mm:n koneruuvi	Μηχανική βίδα 4 mm
65	Låseknapp	Lukitusnuppi	Λαβή ασφάλισης
66	Laserlinje	Laserlinja	Γραμμή λέιζερ
67	Skjærelinje	Leikkauslinja	Γραμμή κοπής
68	Arbeidsstykke	Työkappale	Προς κατεργασία κομμάτι
69	GRUNNRIS	YLHÄÄLTÄ	ΚΑΤΟΨΗ
70	Laser vertikal justeringsknapp	Pystysuoran laserin säätönuppi	Λαβή κάθετης ρύθμισης λέιζερ
71	Laser horisontal justeringsknapp	Vaakasuoran laserin säätönuppi	Λαβή οριζόντιας ρύθμισης λέιζερ
72	Mønsterlinje	Kuviolinja	Γραμμή μοτίβου
73	Med urviseren	Myötäpäivään	Δεξιόστροφα
74	Mot urviseren	Vastapäivään	Αριστερόστροφα
75	Linje	Linja	Γραμμή
76	Varselskilt	Varoituserkki	Προειδοποιητική πινακίδα
77	Låse-av-knapp	Lukituspainike	Κουμπί ασφάλισης
78	Hull	Reikä	Οπή
79	Knapp	Nuppi	Λαβή
80	Skrustikkplate	Ruuvipuristinlevy	Πλάκα μέγγενης
81	Låseknapp for skrustikke	Ruuvipuristimen lukitusnuppi	Κουμπί ασφάλισης μέγγενης
82	Merking (pre-merket)	Merkintä (ennalta merkitty)	Σημάδι (προσημειωμένο)
83	(Forfra)	(Edestä)	(Μπροστινή όψη)
84	Justeringslinje	Säättölinja	Γραμμή ρύθμισης
85	Dra fremover	Vedä eteenpäin	Τραβήξτε προς τα εμπρός
86	Trykk ned	Paina alas	Πιέστε προς τα κάτω
87	Skyv bakover	Työnnä taaksepäin	Σπρώξτε προς τα πίσω
88	33,9° Innstillingspinne (A)	33,9°:n asetustappi (A)	Περώνη ρύθμισης 33,9 ° (A)
89	Stoppeblokk (A)	Pysäytyslohko (A)	Μπλοκ τερματισμού (A)
90	Stoppeplate (A)	Pysäytyslevy (A)	Πλάκα τερματισμού (A)
91	Stoppeplate (B)	Pysäytyslevy (B)	Πλάκα τερματισμού (B)
92	Stoppeblokk (B)	Pysäytyslohko (B)	Μπλοκ τερματισμού (B)
93	Gjæringskala	Viistekulman asteikko	Κλίμακα λοξοτομής
94	Drei på dreieskiven	Käännä tasauspöytä	Γυρίστε την περιστροφική πλάκα

	Norsk	Suomi	Ελληνικά
95	Stramme	Kiristä	Σφίξτε
96	Kutte riller med sagblad	Leikkaa urat sahanterällä	Κόψτε αυλακώσεις με την οδοντωτή λεπίδα
97	Bunnlinjen av sporet	Uran alalinja	Κάτω γραμμή της αυλάκωσης
98	Treplate	Puulevy	Πλάκα ξύλου
99	Aluminiumsramme	Alumiinikehys	Αψίδα αλουμινίου
100	Klemme	Kiinnike	Σφιγκτήρας
101	Dekkplate	Suojalevy	Πλάκα κάλυψης
102	Dekkplateskrue	Suojalevyn ruuvi	Βίδα πλάκας κάλυψης
103	Skive (B)	Aluslevy (B)	Ροδέλα (B)
104	8 mm bolt	8 mm:n pultti	Μπουλόνι 8 mm
105	Skive (A)	Aluslevy (A)	Ροδέλα (A)
106	Indikatorbryter for gjenværende batteri	Jäljellä olevan varauksen merkkivalon kytkin	Διακόπτης ένδειξης υπόλοιπου φορτίου μπαταρίας
107	Indikatorlampe for gjenværende batteri	Jäljellä olevan varauksen merkkivalo	Λυχνία ένδειξης υπόλοιπου φορτίου μπαταρίας
108	Luftpistol	Ilmapyssy	Αεροπίστολο
109	Støvsuger	Pölynimuri	Εξάρτημα εξαγωγής σκόνης
110	Slange	Letku	Σωλήνας
111	Adapter (støvsugerens standardtilbehør)	Sovitin (pölynimurin vakiovaruste)	Προσαρμογέας (Βασικό εξάρτημα εξαγωγής σκόνης)
112	Skjøte (D) (ekstrautstyr)	Liitoskappale (D) (lisävaruste)	Σύνδεσμος (D) (Προαιρετικό εξάρτημα)
113	Rørkne (ekstrautstyr)	Mutkaliitin (lisävaruste)	Γωνία (Προαιρετικό εξάρτημα)

	Polski	Magyar	Čeština
①	Dolna osłona	Alsó védőelem	Spodní ochranný kryt
②	Przełącznik spustowy	Indító kapcsoló	Spínač
③	Rękojeść przełącznika	Kapcsolókar	Přepínací rukojeť
④	Znacznik laserowy	Lézeres jelölő	Laserový značkovač
⑤	Głowica silnika	Motorfej	Hlava motoru
⑥	Skrzynia biegów	Hajtóműház	Převodová skříň
⑦	Worek na pył	Porzsák	Prachový sáček
⑧	Pokrętło blokujące prowadnicy	Csúszkarögzítő gomb	Zajíšťovací knoflík posunu
⑨	Wózek prowadnicy	Csúsztató sín	Posuvný jezdec
⑩	Uchwyt (A)	Tartó (A)	Držák (A)
⑪	Wskaźnik (do skali ukośnej)	Jelző (bal ferde skála esetén)	Indikátor (pro stupnici úkosu)
⑫	Zespół imadła	Satuszerelvény	Sestava svěráku
⑬	Podogranicznik (B)	Alsó vezetőléc (B)	Menší stavítko (B)
⑭	Ogranicznik (B)	Vezetőléc (B)	Stavítko (B)
⑮	Zespół drążka wsporcze	Tartórúd szerelvény	Podpěrná tyč
⑯	Lewe skrzydło przedłużające	Bal bővítő szárny	Levé křídlo
⑰	Podstawa	Alap	Základna
⑱	Wskaźnik (dla skali uciosu)	Jelző (Sarokillesztési skálához)	Indikátor (pro stupnici pokosu)
⑲	Przycisk pominięcia zatrzaśku mitry	Sarokillesztési retesz túlfutás gombja	Tlačítko zrušení zámku pokosu
⑳	Stół obrotowy	Forgóasztal	Otočný stůl
㉑	Rękojeść blokady skosu	Ferde zárókar	Rukojeť zámku úkosu
㉒	Rękojeść blokady uciosu	Sarokillesztési zárókar	Rukojeť zámku pokosu
㉓	Przycisk blokady zatrzymania przy kłacie dodatnim	Posztív megállás záró gomb	Kladné tlačítko zámku zastavení
㉔	Wkładka stołu	Asztalbetét	Vložka stolu
㉕	Prawe skrzydło przedłużające	Jobb bővítő szárny	Pravé křídlo
㉖	Ogranicznik (A)	Vezetőléc (A)	Stavítko (A)
㉗	Podogranicznik (A)	Alsó vezetőléc (A)	Menší stavítko (A)
㉘	Kierunek obrotu	Forgásirány	Směr rotace
㉙	Przełącznik znacznika laserowego	Lézeres jelölő kapcsolója	Vypínač laserového značkovače
㉚	Przełącznik oświetlenia LED	LED lámpa kapcsolója	Vypínač LED světla
㉛	Blokada wrzeczona	Orsó zár	Zámek vřetena
㉜	Tarcza tnąca	Fűrészpenge	Kotouč pily
㉝	Uchwyt montażowy	Foglalat tartó	Montážní držák
㉞	Miejsce na klucz tarczy	Penge csavarkulcs tartó	Uložení kotoučového klíče
㉟	Klucz do tarczy	Penge csavarkulcs	Kotoučový klíč
㊱	Sworzeń ustalający (A)	Beállító csap (A)	Nastavovací kolík (A)
㊲	Płyta kotwiąca	Horgonylemez	Kotevní deska
㊳	Zawias	Csuklós felfüggesztés	Závěs
㊴	Kółek blokujący	Záró csap	Blokovací kolík
㊵	Port wyjścia pyłu	Pornyílás	Prachový otvor
㊶	Pokrętło ogranicznika	Megállító gomb	Zastavovací knoflík
㊷	Rękojeść prowadnicy	Kocsi kar	Rukojeť jezdce
㊸	Akumulator	Akkumulátor	Akkumulátor
㊹	Zespół silnika	Motor szerelvény	Montáž motoru
㊺	Kontrolka ładowania	Töltésjelző lámpa	Kontrolka nabíjení
㊻	Prowadnica	Vezetősín	Vodící lišta
㊼	Zatrzaśk	Rekesz	Aretace

	Polski	Magyar	Čeština
48	Stół warsztatowy	Munkapad	Pracovní stůl
49	Nakrętka 8 mm	8 mm-es csavaranya	8 mm matice
50	Stół warsztatowy 25 mm	25 mm vastag munkapad	Pracovní stůl silný 25 mm
51	Śruba 8 mm	8 mm-es csavar	8 mm šroub
52	Otwór	Lyuk	Otvor
53	Śruba 5 mm	5 mm-es csavar	5 mm šroub
54	Przymiar kombinacyjny	Kombinált derékszögmérő	Kombinovaný úhelník
55	Śruba wskaźnika ukosu	Ferde mutató csavar	Šroub ukazatele úkosu
56	Śruby regulacyjne	Állítócsavarok	Seřizovací šrouby
57	Nakrętka blokująca	Biztosítóanya	Pojistná matice
58	Śruba	Csavar	Šroub
59	Śruba sześciokątna	Hatlapfejű csavar	Šestihranný šroub
60	Śruba	Csavar	Šroub
61	Pręt ogranicznika	Megállító rúd	Zastavovací tyč
62	Blok ogranicznika	Megállító blokk	Blokace zastavení
63	Gniazdo ogranicznika	Megállító nyereg	Místo zastavení
64	Śruba maszynowa 4 mm	4 mm-es gépcsavar	4 mm šroub do železa
65	Pokrętło blokady	Zárógomb	Knoflík zámku
66	Linia lasera	Lézervonal	Linie laseru
67	Linia cięcia	Vágási vonal	Řezací linka
68	Obrabiany przedmiot	Munkadarab	Obrobek
69	WIDOK Z GÓRY	FELÜLNÉZET	POHLED SHORA
70	Pokrętło regulacji pionowej lasera	Lézer függőleges állítógombja	Knoflík pro vertikální nastavení laseru
71	Pokrętło regulacji poziomej lasera	Lézer vízszintes állítógombja	Knoflík pro horizontální nastavení laseru
72	Linia wzoru	Mintavonal	Linie vzoru
73	Zgodnie ze wskazówkami zegara	Óramutató járásával megegyező	Po směru hodinových ručiček
74	Przeciwnie do ruchu wskazówek zegara	Óramutató járásával ellentétes	Proti směru hodinových ručiček
75	Linia	Vonal	Přímka
76	Znak ostrzegawczy	Figyelmeztető jel	Varovný znak
77	Przycisk zdjęcia blokady	Zárkioldó gomb	Tlačítko uzamčení
78	Otwór	Lyuk	Otvor
79	Pokrętło	Gomb	Knoflík
80	Płyta imakowa	Satulemez	Deska svěráku
81	Pokrętło blokady imadła	Satu reteszelőgomb	Knoflík zámku svěráku
82	Znakowanie (wstępnie zaznaczone)	Jelölés (előre jelölt)	Značka (předem označeno)
83	(Widok z przodu)	(Előlnézet)	(čelní pohled)
84	Regulacja linii	Sor beállítása	Nastavovací linie
85	Pociągnąć do przodu	Húzza előre	Vytáhněte dopředu
86	Nacisnąć w dół	Nyomja le	Stiskněte
87	Popchnąć do tyłu	Tolja vissza	Zatlačte zpět
88	Sworzeń ustalający kąt 33,9° (A)	33,9° beállító csap (A)	33,9° Nastavovací kolík (A)
89	Blok ogranicznika (A)	Ütközőblokk (A)	Blokace zastavení (A)
90	Płytko ogranicznika (A)	Megállító lemez (A)	Zastavovací deska (A)
91	Płytko ogranicznika (B)	Megállító lemez (B)	Zastavovací deska (B)
92	Blok ogranicznika (B)	Ütközőblokk (B)	Blokace zastavení (B)
93	Skala uciosu	Sarokillesztési skála	Stupnice pokosu



	Polski	Magyar	Čeština
94	Obrócić stołem	Forgassa a forgóasztalt	Otočte otočným stołem
95	Dokrećić	Meghúzás	Utáhněte
96	Wyciąć rowki za pomocą tarczy tnącej	Vágjon hornyokat a fűrészpengével	Řezné drážky s pilovým kotoučem
97	Dolna linia rowka	A horony alsó sora	Dolní linie drážky
98	Płyta drewniana	Falemez	Dřevěná deska
99	Rama aluminiowa	Alumínium párkány	Hliníkový rám stahovacího okna
100	Zacisk	Fogó	Svěrka
101	Płyta pokrywy	Fedéllemez	Krycí deska
102	Śruba płyty pokrywy	Fedéllemez csavar	Šroub krycí desky
103	Podkładka (B)	Alátét (B)	Podložka (B)
104	Śruba 8 mm	8 mm-es csavar	8 mm šroub
105	Podkładka (A)	Alátét (A)	Podložka (A)
106	Przełącznik wskaźnika naładowania akumulatora	Akkumulátor hátralévő töltöttsége jelzőjének kapcsolója	Spínač ukazatele zbývajcí kapacity akumulátoru
107	Lampka sygnalizatora naładowania akumulatora	Akkumulátor hátralévő töltöttség jelzőlámpa	Kontrolka ukazatele zbývajcí kapacity akumulátoru
108	Pistolet nadmuchowy	Levegőfúvóka	Vzduchová pistole
109	Odciąg pyłu	Porelszívó	Odsávač prachu
110	Wąż	Tömlő	Hadice
111	Adapter (akcesorium standardowe odciągu pyłu)	Adapter (a porelszívó sztenderd tartozéka)	Adaptér (standardní příslušenství odsávací prachu)
112	Złącze (D) (akcesorium opcjonalne)	Csatlakozó (D) (opcionális tartozék)	Spojka (D) (doplňkové příslušenství)
113	Kolanko (akcesorium opcjonalne)	Könyök (opcionális tartozék)	Koleno (doplňkové příslušenství)

	Türkçe	Română	Slovenščina
①	Alt koruyucu	Protecție inferioară	Spodnja zaščita
②	Tetik anahtarı	Comutator pentru pornire	Sprožilno stikalo
③	Anahtar tutamaçı	Mâner comutator	Preklopni ročaj
④	Lazer işaretleyici	Marcator cu laser	Laserski označevalec
⑤	Motor başlığı	Capul motorului	Glava motorja
⑥	Dişli kutusu	Carcasa motorului	Pogonsko ohišje
⑦	Toz torbası	Sac de praf	Vrečka za prah
⑧	Kızak sabitleme topuzu	Mâner glisieră de fixare	Gumb za zavarovanje pomika
⑨	Kızak arabası	Cărucior glisieră	Vračalka drsnika
⑩	Tutucu (A)	Suport (A)	Držalo (A)
⑪	Gösterge (Eğim ölçeği için)	Indicator (Pentru gradatia înclinării)	Indikator (za poševno lestvico)
⑫	Mengene grubu	Ansamblu menghină	Sestav primeža
⑬	Alt çit (B)	Element de limitare inferior (B)	Stranska ograja (B)
⑭	Çit (B)	Element de limitare (B)	Ograja (B)
⑮	Destek çubuğu grubu	Ansamblul tije de susținere	Sestavljanje podporne palice
⑯	Sol uzatma kanadı	Aripă stângă de prelungire	Levo podaljšano krilo
⑰	Altlık	Bază	Osnovna plošča
⑱	Gösterge (Gönye ölçeği için)	Indicator (Pentru scala pentru tăiere înclinată)	Indikator (za zajerno merilo)
⑲	Gönye kilitleme geçersiz kilma düğmesi	Buton de suprareglare a limitatorului de cursă a tăierii înclinate	Gumb za zadrževanje zaviranja zajere
⑳	Döner tabla	Placă turnantă	Obračalna miza
㉑	Eğim kilitleme kolu	Mâner de blocare a unghiului raportor	Ročaj za zaklepanje poševnin
㉒	Gönye kilitleme kolu	Mâner de blocare a tăierii înclinate	Ročaj za zaklepanje zajere
㉓	Belirlenmiş durma noktası kilitleme düğmesi	Buton blocare a poziției de fixare a opritorului	Zaklepni gumb nastavkov kotov rezanja
㉔	Tabla ek parçası	Insertia pentru masă	Ploščni vstavek
㉕	Sağ uzatma kanadı	Aripă dreaptă de prelungire	Desno podaljšano krilo
㉖	Çit (A)	Element de limitare (A)	Ograja (A)
㉗	Alt çit (A)	Element de limitare inferior (A)	Stranska ograja (A)
㉘	Dönüş yönü	Direcția de rotație	Smer vrtenja
㉙	Lazer işaretleyici anahtarı	Comutator marcator cu laser	Stikalo laserskega označevanja
㉚	LED ışık anahtarı	Comutator bec LED	Stikalo lučke LED
㉛	Mil kilidi	Blocare arbore	Blokada vretena
㉜	Testere bıçağı	Lamă fierăstrău	Rezilo žage
㉝	Montaj tutma yeri	Suport de montare	Držalo za pritrditev
㉞	Bıçak anahtarı depolama	Spațiu de stocare cheie pentru lamă	Nosilec ključa za rezilo.
㉟	Bıçak anahtarı	Cheie pentru lamă	Ključ za rezilo
㊱	Ayar pimi (A)	Ștaif de montaj (A)	Nastavitveni zatič (A)
㊲	Ankraj levhası	Placă de ancorare	Sidrna plošča
㊳	Menteşe	Balama	Tečaj
㊴	Kilitleme pimi	Știft de blocare	Zaklepni zatič
㊵	Toz ağızı	Deschidere pentru praf	Odpertina za prah
㊶	Durdurma topuzu	Mâner oprire	Gumb za zaustavitev
㊷	Araba tutamaçı	Mâner cărucior	Ročaj drsnika
㊸	Batarya	Acumulator	Akumulator
㊹	Motor grubu	Ansamblu motor	Montaža motorja
㊺	Şarj gösterge lambası	Indicator luminos de încărcare	Kontrolna lučka polnjenja

	Türkçe	Română	Slovenščina
46	Kilavuz ray	Şinâ de ghidaj	Vodilo
47	Mandal	Clapetă de închidere	Zatič
48	İş tezgahı	Masă de lucru	Delovna klop
49	8 mm somun	Piuliță de 8 mm	8-mm matica
50	25 mm kalınlığında iş tezgahı	Masă de lucru de 25 mm grosime	Delovna klop debeline 25 mm
51	8 mm civata	Şurub de 8 mm	8-mm sornik
52	Delik	Orificiu	Odprtina
53	5 mm vida	Şurub de 5 mm	5-mm vijak
54	Çok amaçlı gönye	Echer combinat	Kombinirani kvadrat
55	Eğim işaretleyici vida	Şurub cu ac indicator pentru unghi	Vijak kazalca poševnin
56	Ayar civataları	Şuruburi de reglare	Prilagoditveni sorniki
57	Kilit somunu	Contrapiuliță	Protimatica
58	Civata	Şurub	Sornik
59	Altıgen vida	Şurub hexagonal	Şestrobi vijak
60	Vida	Şurub	Vijak
61	Durdurma çubuğu	Tijâ oprire	Drog za zaustavitev
62	Durdurma bloku	Blocaj oprire	Blokada zaustavitve
63	Durdurma mesnedi	Reazem oprire	Zaustavitveni sedež
64	4 mm makine vidası	Şurub mecanic de 4 mm	4-mm strojni vijak
65	Kilit topuzu	Mâner blocare	Zaklepni gumb
66	Lazer çizgisi	Linie laser	Laserska linija
67	Kesme çizgisi	Linia de tăiere	Linija žaganja
68	İş parçası	Piesă de prelucrat	Obdelovanec
69	ÜSTTEN GÖRÜNÜŞ	VEDERE DE SUS	POGLED OD ZGORAJ
70	Lazer dikey ayarlama topuzu	Mâner pentru reglarea verticală a laserului	Laserski navpični nastavitveni gumb
71	Lazer yatay ayarlama topuzu	Mâner pentru reglarea orizontală a laserului	Laserski vodoravni nastavitveni gumb
72	Desen çizgisi	Linie şablon	Vrstica vzorca
73	Saat yönü	În sensul acelor de ceasornic	V smeri urnega kazalca
74	Saat yönünün tersi	În sens invers acelor de ceasornic	V nasprotni smeri urnega kazalca
75	Çizgi	Linie	Linija
76	Uyarı işareti	Semn de avertizare	Opozorilni znak
77	Kilitleme düğmesi	Buton de oprire şi blocare	Gumb za zaklepanje
78	Delik	Orificiu	Odprtina
79	Topuz	Mâner	Gumb
80	Mengene levhası	Placă menghină	Plošča primeža
81	Mengene kilitleme topuzu	Mâner blocare menghină	Gumb za zaklepanje primeža
82	İşaret (önceden işaretli)	Marcaj (pre-marcat)	Označevanje (vnaprej označeno)
83	(Önden görünüş)	(Vedere frontală)	(Pogled od spredaj)
84	Ayarlama çizgisi	Linie de reglare	Prilagoditvena linija
85	Öne çekin	Trageți înainte	Potegni naprej
86	Aşağı bastırın	Apăsați în jos	Pritisni
87	Arkaya doğru itin	Împingeți înapoi	Potisni nazaj
88	33,9° Ayar pimi (A)	33,9° Ştaif de montaj (A)	33,9 ° Nastavitev zatiča (A)
89	Durdurma bloku (A)	Blocaj oprire (A)	Blokada zaustavitve (A)
90	Durdurma levhası (A)	Placă oprire (A)	Zaustavitvena plošča (A)
91	Durdurma levhası (B)	Placă oprire (B)	Zaustavitvena plošča (B)

	Türkçe	Română	Slovenščina
92	Durdurma bloku (B)	Blocaj oprire (B)	Blokada zaustavitve (B)
93	Gönye ölçeği	Scala pentru tăiere înclinată	Zajerno merilo
94	Döner tablayı çevirin	Rotiți placa turnantă	Obrnite obračalno mizo
95	Sıkın	Strângeți	Zategnite
96	Testere bıçağı ile oluk açın	Tăiați canelurile cu lama de fierăstrău	Izrežite žlebove z žaginim listom
97	Oluğun alt çizgisi	Linia de jos a canelurii	Spodnja linija utora
98	Ahşap levha	Placă de lemn	Lesena plošča
99	Alüminyum çerçeve	Profil din aluminiu	Aluminijast okvir
100	Kelepçe	Clemă	Spenjalo
101	Kapak levhası	Placă protecție	Pokrivna plošča
102	Kapak levhası vidası	Șurubul plăcii de protecție	Vijak pokrivne plošče
103	Pul (B)	Șaibă (B)	Podložka (B)
104	8 mm civata	Șurub de 8 mm	8-mm sornik
105	Pul (A)	Șaibă (A)	Podložka (A)
106	Batarya doluluk gösterge anahtarı	Comutator indicator acumulator rămas	Stikalo indikatorja preostale energije baterije
107	Batarya doluluk gösterge lambası	Indicator luminos acumulator rămas	Indikatorska lučka preostale energije baterije
108	Hava tabancası	Pistol cu aer	Zračna pištola
109	Toz emici	Extractor de praf	Izločevalnik prahu
110	Hortum	Furtun	Cev
111	Adaptör (Toz emicinin standart aksesuarı)	Adaptor (accesoriu standard al extractorului de praf)	Adapter (standardna oprema izločevalnika prahu)
112	Mafsal (D) (Opsiyonel aksesuar)	Racord (D) (accesoriu opțional)	Spoj (D) (neobvezna oprema)
113	Dirsek (Opsiyonel aksesuar)	Cot (accesoriu opțional)	Komolec (neobvezna oprema)

	Slovenčina	Български	Srpski
①	Dolný kryt	Долен капак	Niži štít
②	Spúšťový spínač	Пусков ключ	Okidač
③	Prepínacia rukoväť	Дръжка на ключа	Ručica prekidača
④	Laserový značkovač	Лазерен маркер	Laserski marker
⑤	Hlava motora	Глава на мотора	Glava motora
⑥	Skriňa prevodovky	Защитен кожух	Kutija sa zupčanicima
⑦	Prachové vrečko	Торбичка за прах	Kesa za prašinu
⑧	Posuvný poistný regulátor	Обезопасителен бутон на плъзгача	Dugme za obezbeđivanje klizača
⑨	Posuvný vozík	Плъзгач	Nosač klizača
⑩	Držiak (A)	Рамо (A)	Držač (A)
⑪	Indikátor (pre rozsah úkosu)	Индикатор (за скала за скосяване)	Indikator (za skalu uglomera)
⑫	Zostava zveráka	Стега	Montaža za stegu
⑬	Pomocná dorazová lišta (B)	Подограничител (B)	Pod-ograda (B)
⑭	Dorazová lišta (B)	Ограничител (B)	Ograda (B)
⑮	Zostava podporných tyčí	Сглобка на опорна греда	Potporna montažna šipka
⑯	Ľavé rozširovacie krídlo	Ляво разширение на крило	Levo krilo proširenja
⑰	Základňa	Основа	Osnova
⑱	Indikátor (pre rozsah pokosu)	Индикатор (за скала за рязане под ъгъл)	Indikator (za skalu uglomera u horizontalnoj ravni)
⑲	Tlačidlo zrušenia zarážky pokosu	Бутон за застопоряване на настройката за рязане под ъгъл.	Dugme za poništavanje zadržavanja uglomera
⑳	Otočný stôl	Въртящ се плот	Okretno postolje
㉑	Rukoväť blokovanja úkosu	Ръкохватка за заключване на скосяването	Ručica za zaključavanje brave
㉒	Rukoväť na zaistenie pokosu	Ръкохватка за заключване на рязане под ъгъл.	Ručica za zaključavanje kružne testere
㉓	Tlačidlo uzamknutia kladného zastavenia	Бутон за заключване на положително спиране	Pozitivno dugme za zaključavanje zaustavljanja
㉔	Vkladacia platnička	Вложка	Umetak za postolje
㉕	Pravé rozširovacie krídlo	Дясно разширение на крило	Desno krilo proširenja
㉖	Dorazová lišta (A)	Ограничител (A)	Ograda (A)
㉗	Pomocná dorazová lišta (A)	Подограничител (A)	Pod-ograda (A)
㉘	Smer otáčania	Посока на въртене	Smer okretanja
㉙	Spínač laserového značkovača	Ключ на лазерен маркер	Laserski marker prekidač
㉚	Spínač LED kontrolky	Ключ на светодиодното осветление	Prekidač LED svetla
㉛	Zámok vretena	Блокировка на шпиндела	Brava vretena
㉜	Pílový kotúč	Режещ диск	Sečivo testere
㉝	Montážny držiak	Монтиране на закрепването	Držač za montiranje
㉞	Priestor na odloženie kotúčového kľúča	Съхранение на гаечен ключ за острие	Skladište za sečivo klješta
㉟	Kotúčový kľúč	Гаечен ключ за острие	Sečivo klješta
㊱	Nastavovací kolík (A)	Фиксиращ щифт (A)	Uvrtni klin (A)
㊲	Ukotvovacia doska	Плоча за закрепване	Anker ploča
㊳	Záves	Шарнирна връзка	Šarka
㊴	Poistný kolík	Осигурителен щифт	Klin za zaključavanje
㊵	Prachový otvor	Отвор за прах	Ulaz za prašinu
㊶	Zastavovacie koliesko	Копче за спиране	Zaustavno dugme
㊷	Rukoväť vozíka	Ръкохватка на плъзгач	Ručica nosača

	Slovenčina	Български	Srpski
43	Batéria	Батерия	Baterija
44	Zostava motora	Сглобка на мотора	Montaža motora
45	Kontrolka nabijanja	Лампа на индикатора за зареждане	Pokazna lampica punjenja
46	Vodiaca lišta	Водеща релса	Vodič šine
47	Západka	Фиксатор	Reza
48	Pracovná doska	Работна маса	Radna klupa
49	8 mm matica	Гайка 8 мм	Navrtanj od 8 mm
50	25 mm hrubá pracovná doska	Работна маса с дебелина 25 мм	Radna klupa debljine 25 mm
51	8 mm skrutka	Болт 8 мм	Zavrtanj od 8 mm
52	Otvor	Отвор	Rupa
53	5 mm skrutka	Винт 5 мм	Šraf od 5 mm
54	Kombinovaný uholník	Комбиниран квадрат	Kombinovani kvadrat
55	Skrutka ukazovateľa úkosu	Болт на показалеца за скосяване	Šraf pokazivača uglomera
56	Nastavovacie skrutky	Регулиращи болтове	Zavrtnjevi za podešavanje
57	Poistná matica	Гайка	Kontranavrtka
58	Skrutka	Болт	Zavrtanj
59	Šesťhranná skrutka	Винт шестограм	Šesterostrani vijak
60	Skrutka	Винт	Šraf
61	Zastavovacia tyč	Спирачен прът	Zaustavna šipka
62	Zastavovací blok	Спирачен блок	Zaustavni blok
63	Zastavovacie sedlo	Спирачно гнездо	Zaustavno sedište
64	4 mm montážna skrutka	Крепежен винт 4 мм	Šraf za mašinu od 4 mm
65	Poistné koliesko	Задържащо копче	Dugme za zaključavanje
66	Laserová linka	Лазерна линия	Laserska linija
67	Linia rezu	Линия на рязане	Linija sečenja
68	Obrobok	Обработван детайл	Radni deo
69	POHLAD ZHORA	ИЗГЛЕД ОТГОРЕ	ODOZGO
70	Vertikálne nastavovacie koliesko lasera	Копчето за вертикално регулиране на лазера	Dugme za vertikalno prilagođavanje lasera
71	Horizontálne nastavovacie koliesko lasera	Копчето за хоризонтално регулиране на лазера	Dugme za horizontalno prilagođavanje lasera
72	Vzorová línia	Шаблонна линия	Linija uzorka
73	V smere hodinových ručičiek	По часовниковата стрелка	Okretanje u smeru kretanja kazaljke na satu
74	Proti smeru hodinových ručičiek	Обратно на часовниковата стрелка	Okretanje u smeru suprotnom kretanju kazaljke na satu
75	Linka	Линия	Linija
76	Výstražná značka	Предупредителен знак	Znak upozorenja
77	Tlačidlo odomknutia	Бутон за заключване	Dugme za otključavanje
78	Otvor	Отвор	Rupa
79	Regulátor	Бутон	Dugme
80	Doska zveráka	Плоча на стегата	Ploča za stegu
81	Blokovacie koliesko zveráka	Копче за заключване на стегата	Dugme za zaključavanje stege
82	Značenie (predznačené)	Маркировка (предварителна)	Oznaka (unapred ucrtana linija)
83	(Pohľad spredu)	(Изглед отпред)	(Spreda)
84	Nastavovacia čiara	Регулираща линия	Linija za podešavanje
85	Potiahnite dopredu	Издърпайте напред	Povucite napred
86	Stlačte	Натиснете надолу	Pritisnite dole

	Slovenčina	Български	Srpski
97	Potlačte dozadu	Натиснете назад	Povucite unazad
98	33,9° Nastavovací kolík (A)	33,9° Закрепване на щифта (A)	33,9 ° Postavite klin (A)
99	Zastavovací blok (A)	Спирачен блок (A)	Zaustavni blok (A)
90	Zastavovacia doska (A)	Спирачна плоча (A)	Zaustavna ploča (A)
91	Zastavovacia doska (B)	Спирачна плоча (B)	Zaustavna ploča (B)
92	Zastavovací blok (B)	Спирачен блок (B)	Zaustavni blok (B)
93	Rozsah pokosu	Скала за рязане под ъгъл.	Skala uglomera u horizontalnoj ravni
94	Otočte otočný tanier	Въртене на въртящия се плот	Okrenite okretni sto
95	Utiahnite	Затегнете	Zategnite
96	Vyrežte drážky s pílovým kotúčom	Нарязване на канали с режещия диск	Isecite žlebove sa testerom
97	Spodná línia drážky	Долна линия на канала	Donja linija žleba
98	Drevená doska	Дървена плоча	Drvena ploča
99	Hliníkový rám	Алуминиево крило	Aluminijumska krila
100	Svorka	Скоба	Stezaljka
101	Krycia doska	Капак	Ploča za poklopac
102	Skrutka krycej dosky	Винт за капака	Šraf ploče za poklopac
103	Podložka (B)	Подложна шайба (B)	Perač (B)
104	8 mm skrutka	Болт 8 мм	Zavrtanij od 8 mm
105	Podložka (A)	Подложна шайба (A)	Perač (A)
106	Spínač kontrolky stavu nabitia batérie	Превключвател на индикатора за нивото на батерията	Prekidač pokazatelja napunjenosti baterije
107	Kontrolka stavu nabitia batérie	Индикаторна лампа за оставащия капацитет на батерията	Pokazna lampica napunjenosti baterije
108	Vzduchová pištoľ	Въздушен пистолет	Vazdušni pištolj
109	Odsávač prachu	Прахоуловител	Ekstraktor prašine
110	Hadica	Маркуч	Crevo
111	Adaptér (Štandardné príslušenstvo odsávača prachu)	Преходник (стандартен аксесоар на прахоуловителя)	Adapter (standardni dodatak ekstraktora prašine)
112	Spoj (D) (Voliteľné príslušenstvo)	Съединение (D) (допълнителен аксесоар)	Spojnica (D) (opcionij dodatak)
113	Koleno (voliteľné príslušenstvo)	Коляно (допълнителен аксесоар)	Lakat (opcionij dodatak)

	Hrvatski	Український	Русский
①	Donji štitnik	Нижнє запобіжне пристосування	Нижний защитный кожух
②	Prekidač okidača	Курновий перемикач	Пусковой переключатель
③	Ručica prekidača	Ручка перемикання	Рукоятка переключателя
④	Laserski marker	Лазерний покажчик	Лазерный маркер
⑤	Glava motora	Головка двигуна	Головка двигателя
⑥	Kutija mjenjača	Редуктор	Корпус привода
⑦	Vreća za prašinu	Мішок для збору пилу	Мешок для сбора пыли
⑧	Vijak za fiksiranje klizanja	Ручка, що фіксує переміщення	Рукоятка фиксации положения
⑨	Klizni nosač	Каретка для ковзання	Направляющая каретка
⑩	Držać (A)	Тримач (A)	Фиксатор (A)
⑪	Indikator (za konusnu skalju)	Індикатор (Для шкали скосу)	Индикатор (для шкалы наклона)
⑫	Sklop mengele	Лещата	Тиски
⑬	Pod-branik (B)	Допоміжне загородження (B)	Направляющая линейка (B)
⑭	Branik (B)	Загородження (B)	Ограждение (B)
⑮	Sklop potporne šipke	Підтримка стрижня у зборі	Опорный стержень в сборе
⑯	Krilo lijevog produžetka	Ліве крило розширення	Левое расширение стола
⑰	Baza	Основа	Основание
⑱	Indikator (za kutnu skalju)	Індикатор (Для шкали зрізу під кутом)	Индикатор (для шкалы резания при повороте)
⑲	Gumb za poništavanje zadržavanja kuta	Кнопка відключення фіксатора зрізу під кутом	Кнопка автоматической регулировки фиксатора поворота
⑳	Okretna platforma	Поворотний стіл	Поворотный стол
㉑	Ručica za konusno zaključavanje	Рукоятка фіксації скосу	Рукоятка-фиксатор наклона
㉒	Ručica za kutno zaključavanje	Рукоятка фіксації зрізу під кутом	Рукоятка-фиксатор поворота
㉓	Gumb za zaključavanje pozitivne točke	Кнопка фіксації визначеної зупинки	Кнопка блокировки принудительной остановки
㉔	Umetanje ploče	Пластина для пропили	Вкладыш стола
㉕	Krilo desnog produžetka	Праве крило розширення	Правое расширение стола
㉖	Branik (A)	Загородження (A)	Ограждение (A)
㉗	Pod-branik (A)	Допоміжне загородження (A)	Направляющая линейка (A)
㉘	Smjer rotacije	Напрямок обертання	Направление вращения
㉙	Prekidač laserskog markera	Перемикач лазерного покажчика	Переключатель лазерного маркера
㉚	Prekidač LED svjetla	Перемикач світлодіодної лампи	Светодиодная подсветка переключателя
㉛	Brava osovine	Фіксатор шпинделя	Защелка шпинделя
㉜	Oštrica pile	Полотно пили	Режущий диск
㉝	Držać za montažu	Монтажний тримач	Удерживающее крепление
㉞	Skladištenje ključa oštrice	Місце знаходження гайкового ключа	Держатель ключа для пильного диска
㉟	Ključ oštrice	Ключ леза	Ключ для пильного диска
㊱	Klin za postavljanje (A)	Установочний штифт (A)	Установочный штифт (A)
㊲	Sidrena ploča	Анкерна плита	Опорный кронштейн
㊳	Šarka	Шарнір	Шарнир
㊴	Sigurnosna igla	Фіксує штифт	Стопорный штифт
㊵	Ulaz za prašinu	Пиловий отвір	Отверстие для отвода пыли
㊶	Gumb za zaustavljanje	Стопорна ручка	Стопорная ручка
㊷	Ručica nosača	Ручка каретки	Рукоятка каретки
㊸	Baterija	Акумуляторна батарея	Батарея
㊹	Sklop motora	Двигун у зборі	Узел двигателя



	Hrvatski	Український	Русский
45	Lampica indikatora punjenja	Індикатор зарядження	Лампа индикатора зарядки
46	Vodilica	Напрямна	Направляющая шина
47	Brava	Фіксатор	Фиксатор
48	Radna klupa	Робоче місце	Рабочий стол
49	Matica od 8 mm	Гайка 8 мм	Гайка размером 8 мм
50	Radna klupa debljine 25 mm	Робоче місце завтовшки 25 мм	Рабочий стол толщиной 25 мм
51	Vijak od 8 mm	Болт 8 мм	Болт размером 8 мм
52	Rupa	Отвір	Отверстие
53	Vijak od 5 mm	Гвинт 5 мм	Винт размером 5 мм
54	Kombinirani kutnik	Комбінований косинець	Комбинированный угольник
55	Konusni šiljasti vijak	Гвинт покажчика скосу	Установочный винт указателя угла наклона
56	Vijci za podešavanje	Регулювальні болти	Регулировочные болты
57	Učvrstna matica	Контргайка	Контргайка
58	Vijak	Болт	Болт
59	Hex vijak	Шестигранный гвинт	Шестигранный винт
60	Vijak	Гвинт	Винт
61	Šipka za zaustavljanje	Стопорний важіль	Стопорный штырь
62	Zaustavni blok	Стопорний блок	Ограничитель хода
63	Sjedalo za zaustavljanje	Стопорний упор	Стопорное гнездо
64	Strojni vijak od 4 mm	Кріпильний гвинт 4 мм	Крепежный винт размером 4 мм
65	Sigurnosni gumb	Фіксуюча ручка	Кнопка фиксации
66	Linija lasera	Лазерна лінія	Линия лазера
67	Linija reza	Лінія різання	Линия резания
68	Izradak	Оброблювана деталь	Заготовка
69	POGLED S VRHA	ВИД ЗВЕРХУ	ВИД СВЕРХУ
70	Tipka za vertikalno podešavanje lasera	Лазерна вертикальна ручка регулювання	Ручка регулировки лазера по вертикали
71	Tipka za horizontalno podešavanje lasera	Лазерна горизонтальна ручка регулювання	Ручка регулировки лазера по горизонтали
72	Linija uzorka	Лінія відрізу	Линия разметки
73	U smjeru kazaljke na satu	За годинниковою стрілкою	По часовой стрелке
74	Suprotno od smjera kazaljke na satu	Проти годинникової стрілки	Против часовой стрелки
75	Traka	Лінія	Линия
76	Znak upozorenja	Попереджувальний знак	Предупреждающий знак
77	Gumb za otključavanje	Кнопка розблокування	Кнопка блокировки
78	Rupa	Отвір	Отверстие
79	Gumb	Ручка	Ручка
80	Ploča mengele	Лещата пластини	Пластина тисков
81	Gumb za zaključavanje mengele	Ручка блокування лещат	Кнопка фиксации тисков
82	Označavanje (prije označeno)	Маркування (заздалегідь маркований)	Маркировка (предварительно маркированная)
83	(Pogled sprijeda)	(Вигляд спереду)	(Вид спереди)
84	Linija podešavanja	Лінія регулювання	Регулировочная линия
85	Povucite naprijed	Потягніть вперед	Потяните вперед
86	Pritisnite prema dolje	Натисніть вниз	Нажмите
87	Gurnite unatrag	Натисніть назад	Протолкните назад
88	33,9 ° Klin za postavljanje (A)	33,9° Установочний штифт (A)	Установочный штифт (A) под углом 33,9°

	Hrvatski	Український	Русский
Ⓒ9	Zaustavni blok (A)	Стопорний блок (A)	Ограничитель хода (A)
Ⓒ0	Zaustavna ploča (A)	Стопорна пластина (A)	Стопорная пластина (A)
Ⓒ1	Zaustavna ploča (B)	Стопорна пластина (B)	Стопорная пластина (B)
Ⓒ2	Zaustavni blok (B)	Стопорний блок (B)	Ограничитель хода (B)
Ⓒ3	Kutna skala	Шкала зрізу під кутом	Шкала резания при повороте
Ⓒ4	Okrenite okretnu platformu	Поверніть поворотний столик	Поверните поворотный стол
Ⓒ5	Zategnuti	Затягніть	Затяните
Ⓒ6	Izrežite utore s oštricom pile	Відріжте пази різальним диском	Выточите пазы при помощи пильного диска
Ⓒ7	Dno utora	Нижня лінія паза	Нижняя линия паза
Ⓒ8	Drvena ploča	Дерев'яна плита	Деревянная пластина
Ⓒ9	Aluminijski okvir	Алюмінієва стрічка	Алюминиевый профиль
Ⓒ0	Spona	Фіксатор	Зажимное крепление
Ⓒ1	Pokrovna ploča	Пластина кришки	Накладная пластина
Ⓒ2	Vijak pokrovne ploče	Гвинт пластини кришки	Винт накладной пластины
Ⓒ3	Podloška (B)	Шайба (B)	Шайба (B)
Ⓒ4	Vijak od 8 mm	Болт 8 мм	Болт размером 8 мм
Ⓒ5	Podloška (A)	Шайба (A)	Шайба (A)
Ⓒ6	Prekidač indikatora preostalog kapaciteta baterije	Перемикач Індикатора залишку заряду батареї	Переключатель индикатора оставшегося заряда аккумуляторной батареи
Ⓒ7	Lampica indikatora preostalog kapaciteta baterije	Індикатор залишку заряду батареї	Лампа индикатора оставшегося заряда батареи
Ⓒ8	Zračni pištolj	Пневматичний пульверизатор	Воздушный пистолет
Ⓒ9	Izvlačenje prašine	Пилосос	Пылеотделитель
Ⓒ0	Crijevo	Шланг	Шланг
Ⓒ1	Adapter (standardni dodatak za izvlačenje prašine)	Адаптер (стандартне приладдя для пилососа)	Адаптер (стандартная принадлежность пылеотделителя)
Ⓒ2	Spoj (D) (Dodatna oprema)	З'єднання (D) (додаткове приладдя)	Соединение (D) (Дополнительная принадлежность)
Ⓒ3	Lakat (Dodatna oprema)	Коліно (додаткове приладдя)	Колено (Дополнительная принадлежность)

## GENERAL POWER TOOL SAFETY WARNINGS

### ⚠ WARNING

Read all safety warnings, instructions, illustrations and specifications provided with this power tool.

Failure to follow all instructions listed below may result in electric shock, fire and/or serious injury.

Save all warnings and instructions for future reference.

The term "power tool" in the warnings refers to your mains-operated (corded) power tool or battery-operated (cordless) power tool.

#### 1) Work area safety

- a) **Keep work area clean and well lit.**  
*Cluttered or dark areas invite accidents.*
- b) **Do not operate power tools in explosive atmospheres, such as in the presence of flammable liquids, gases or dust.**  
*Power tools create sparks which may ignite the dust or fumes.*
- c) **Keep children and bystanders away while operating a power tool.**  
*Distractions can cause you to lose control.*

#### 2) Electrical safety

- a) **Power tool plugs must match the outlet. Never modify the plug in any way. Do not use any adapter plugs with earthed (grounded) power tools.**  
*Unmodified plugs and matching outlets will reduce risk of electric shock.*
- b) **Avoid body contact with earthed or grounded surfaces, such as pipes, radiators, ranges and refrigerators.**  
*There is an increased risk of electric shock if your body is earthed or grounded.*
- c) **Do not expose power tools to rain or wet conditions.**  
*Water entering a power tool will increase the risk of electric shock.*
- d) **Do not abuse the cord. Never use the cord for carrying, pulling or unplugging the power tool. Keep cord away from heat, oil, sharp edges or moving parts.**  
*Damaged or entangled cords increase the risk of electric shock.*
- e) **When operating a power tool outdoors, use an extension cord suitable for outdoor use.**  
*Use of a cord suitable for outdoor use reduces the risk of electric shock.*
- f) **If operating a power tool in a damp location is unavoidable, use a residual current device (RCD) protected supply.**  
*Use of an RCD reduces the risk of electric shock.*

#### 3) Personal safety

- a) **Stay alert, watch what you are doing and use common sense when operating a power tool. Do not use a power tool while you are tired or under the influence of drugs, alcohol or medication.**  
*A moment of inattention while operating power tools may result in serious personal injury.*
- b) **Use personal protective equipment. Always wear eye protection.**  
*Protective equipment such as a dust mask, non-skid safety shoes, hard hat or hearing protection used for appropriate conditions will reduce personal injuries.*

- c) **Prevent unintentional starting. Ensure the switch is in the off-position before connecting to power source and/or battery pack, picking up or carrying the tool.**

*Carrying power tools with your finger on the switch or energising power tools that have the switch on invites accidents.*

- d) **Remove any adjusting key or wrench before turning the power tool on.**

*A wrench or a key left attached to a rotating part of the power tool may result in personal injury.*

- e) **Do not overreach. Keep proper footing and balance at all times.**

*This enables better control of the power tool in unexpected situations.*

- f) **Dress properly. Do not wear loose clothing or jewellery. Keep your hair and clothing away from moving parts.**

*Loose clothes, jewellery or long hair can be caught in moving parts.*

- g) **If devices are provided for the connection of dust extraction and collection facilities, ensure these are connected and properly used.**

*Use of dust collection can reduce dust-related hazards.*

- h) **Do not let familiarity gained from frequent use of tools allow you to become complacent and ignore tool safety principles.**

*A careless action can cause severe injury within a fraction of a second.*

#### 4) Power tool use and care

- a) **Do not force the power tool. Use the correct power tool for your application.**

*The correct power tool will do the job better and safer at the rate for which it was designed.*

- b) **Do not use the power tool if the switch does not turn it on and off.**

*Any power tool that cannot be controlled with the switch is dangerous and must be repaired.*

- c) **Disconnect the plug from the power source and/or remove the battery pack, if detachable, from the power tool before making any adjustments, changing accessories, or storing power tools.**

*Such preventive safety measures reduce the risk of starting the power tool accidentally.*

- d) **Store idle power tools out of the reach of children and do not allow persons unfamiliar with the power tool or these instructions to operate the power tool.**

*Power tools are dangerous in the hands of untrained users.*

- e) **Maintain power tools and accessories. Check for misalignment or binding of moving parts, breakage of parts and any other condition that may affect the power tool's operation. If damaged, have the power tool repaired before use.**

*Many accidents are caused by poorly maintained power tools.*

- f) **Keep cutting tools sharp and clean.**

*Properly maintained cutting tools with sharp cutting edges are less likely to bind and are easier to control.*

- g) **Use the power tool, accessories and tool bits etc. in accordance with these instructions, taking into account the working conditions and the work to be performed.**

*Use of the power tool for operations different from those intended could result in a hazardous situation.*

- h) **Keep handles and grasping surfaces dry, clean and free from oil and grease.**

# English

*Slippery handles and grasping surfaces do not allow for safe handling and control of the tool in unexpected situations.*

## 5) Battery tool use and care

- a) **Recharge only with the charger specified by the manufacturer.**

*A charger that is suitable for one type of battery pack may create a risk of fire when used with another battery pack.*

- b) **Use power tools only with specifically designated battery packs.**

*Use of any other battery packs may create a risk of injury and fire.*

- c) **When battery pack is not in use, keep it away from other metal objects, like paper clips, coins, keys, nails, screws or other small metal objects, that can make a connection from one terminal to another.**

*Shorting the battery terminals together may cause burns or a fire.*

- d) **Under abusive conditions, liquid may be ejected from the battery; avoid contact. If contact accidentally occurs, flush with water. If liquid contacts eyes, additionally seek medical help.**

*Liquid ejected from the battery may cause irritation or burns.*

- e) **Do not use a battery pack or tool that is damaged or modified.**

*Damaged or modified batteries may exhibit unpredictable behaviour resulting in fire, explosion or risk of injury.*

- f) **Do not expose a battery pack or tool to fire or excessive temperature.**

*Exposure to fire or temperature above 130°C may cause explosion.*

- g) **Follow all charging instructions and do not charge the battery pack or tool outside the temperature range specified in the instructions.**

*Charging improperly or at temperatures outside the specified range may damage the battery and increase the risk of fire.*

## 6) Service

- a) **Have your power tool serviced by a qualified repair person using only identical replacement parts.**

*This will ensure that the safety of the power tool is maintained.*

- b) **Never service damaged battery packs.**

*Service of battery packs should only be performed by the manufacturer or authorized service providers.*

## PRECAUTION

Keep children and infirm persons away. When not in use, tools should be stored out of reach of children and infirm persons.

## SAFETY INSTRUCTIONS FOR MITER SAW

- a) **Miter saws are intended to cut wood or wood-like products, they cannot be used with abrasive cut-off wheels for cutting ferrous material such as bars, rods, studs, etc.**

*Abrasive dust causes moving parts such as the lower guard to jam. Sparks from abrasive cutting will burn the lower guard, the kerf insert and other plastic parts.*

- b) **Use clamps to support the workpiece whenever possible. If supporting the workpiece by hand, you must always keep your hand at least 100 mm from either side of the saw blade. Do not use this saw to**

**cut pieces that are too small to be securely clamped or held by hand.**

*If your hand is placed too close to the saw blade, there is an increased risk of injury from blade contact.*

- c) **The workpiece must be stationary and clamped or held against both the fence and the table. Do not feed the workpiece into the blade or cut "freehand" in any way.**

*Unrestrained or moving workpieces could be thrown at high speeds, causing injury.*

- d) **Push the saw through the workpiece. Do not pull the saw through the workpiece. To make a cut, raise the saw head and pull it out over the workpiece without cutting, start the motor, press the saw head down and push the saw through the workpiece.**

*Cutting on the pull stroke is likely to cause the saw blade to climb on top of the workpiece and violently throw the blade assembly towards the operator.*

- e) **Never cross your hand over the intended line of cutting either in front or behind the saw blade.**

*Supporting the workpiece "cross handed" i.e. holding the workpiece to the right of the saw blade with your left hand or vice versa is very dangerous.*

- f) **Do not reach behind the fence with either hand closer than 100 mm from either side of the saw blade, to remove wood scraps, or for any other reason while the blade is spinning.**

*The proximity of the spinning saw blade to your hand may not be obvious and you may be seriously injured.*

- g) **Inspect your workpiece before cutting. If the workpiece is bowed or warped, clamp it with the outside bowed face toward the fence. Always make certain that there is no gap between the workpiece, fence and table along the line of the cut.**

*Bent or warped workpieces can twist or shift and may cause binding on tile spinning saw blade while cutting. There should be no nails or foreign objects in the workpiece.*

- h) **Do not use the saw until the table is clear of all tools, wood scraps, etc., except for the workpiece.**

*Small debris or loose pieces of wood or other objects that contact the revolving blade can be thrown with high speed.*

- i) **Cut only one workpiece at a time.**

*Stacked multiple workpieces cannot be adequately clamped or braced and may bind on the blade or shift during cutting.*

- j) **Ensure the miter saw is mounted or placed on a level, firm work surface before use.**

*A level and firm work surface reduces the risk of the miter saw becoming unstable.*

- k) **Plan your work. Every time you change the bevel or miter angle setting, make sure the adjustable fence is set correctly to support the workpiece and will not interfere with the blade or the guarding system.**

*Without turning the tool "ON" and with no workpiece on the table, move the saw blade through a complete simulated cut to assure there will be no interference or danger of cutting the fence.*

- l) **Provide adequate support such as table extensions, saw horses, etc. for a workpiece that is wider or longer than the table top.**

*Workpieces longer or wider than the miter saw table can tip if not securely supported. If the cut-off piece or workpiece tips, it can lift the lower guard or be thrown by the spinning blade.*

- m) **Do not use another person as a substitute for a table extension or as additional support.**

*Unstable support for the workpiece can cause the blade to bind or the workpiece to shift during the cutting operation pulling you and the helper into the spinning blade.*

- n) **The cut-off piece must not be jammed or pressed by any means against the spinning saw blade.**  
*If confined, i.e. using length stops, the cut-off piece could get wedged against the blade and thrown violently.*
- o) **Always use a clamp or a fixture designed to properly support round material such as rods or tubing.**  
*Rods have a tendency to roll while being cut, causing the blade to "bite" and pull the work with your hand into the blade.*
- p) **Let the blade reach full speed before contacting the workpiece.**  
*This will reduce the risk of the workpiece being thrown.*
- q) **If the workpiece or blade becomes jammed, turn the miter saw off. Wait for all moving parts to stop and disconnect the plug from the power source and/ or remove the battery pack. Then work to free the jammed material.**  
*Continued sawing with a jammed workpiece could cause loss of control or damage to the miter saw.*
- r) **After finishing the cut, release the switch, hold the saw head down and wait for the blade to stop before removing the cut-off piece.**  
*Reaching with your hand near the coasting blade is dangerous.*
- s) **Hold the handle firmly when making an incomplete cut or when releasing the switch before the saw head is completely in the down position.**  
*The braking action of the saw may cause the saw head to be suddenly pulled downward, causing a risk of injury.*
- Gloves for handling saw blades (saw blades shall be carried in a holder wherever practicable) and rough material.

14. The operator is adequately trained in the use, adjustment and operation of the machine.
15. Refrain from removing any cut-offs or other parts of the workpiece from the cutting area whilst the machine is running and the saw head is not in the rest position.
16. Never use the slide compound miter saw with its lower guard locked in the open position.
17. Ensure that the lower guard moves smoothly.
18. Do not use the saw without guards in position, in good working order and properly maintained.
19. Use correctly sharpened saw blades. Observe the maximum speed marked on the saw blade.
20. Do not use saw blades which are damaged or deformed.
21. Do not use saw blades manufactured from high speed steel.
22. Use only saw blades recommended by HiKOKI.  
Use of saw blade comply with EN847-1.
23. The saw blades should be from 235 mm to 255 mm external diameter ranges.
24. Select the correct saw blade for the material to be cut.
25. Never operate the slide compound miter saw with the saw blade turned upward or to the side.
26. Ensure that the workpiece is free of foreign matter such as nails.
27. Replace the table insert when worn.
28. Do not use the saw to cut other than aluminium, wood or similar materials.
29. Do not use the saw to cut other materials than those recommended by the manufacturer.
30. Blade replacement procedure, including the method for repositioning and a warning that this must be carried out correctly.
31. Connect the slide compound miter saw to a dust collecting device when sawing wood.
32. Take care when slotting.
33. When transporting or carrying the tool, do not grasp the holder. Grasp the handle instead of the holder.
34. Start cutting only after motor revolution reaches maximum speed.
35. Promptly cut OFF the switch when abnormality observed.
36. Shut off power and wait for saw blade to stop before servicing or adjusting tool.
37. During a miter or bevel cut the blade should not be lifted until it has stopped rotation completely.
38. During slide cutting operation, the saw must be pushed and slid away from the operator.
39. Take all the possibility of residual risks in cutting operation into your consideration, such as the laser radiation to your eyes, the inadvertent access to moving parts on slide mechanical parts on machine and so on.
40. Ensure before each cut that the machine is stable.  
Use only saw blades whose maximum permitted speed is higher than the no-load speed of the power tool.  
Do not replace the laser with a different type.
41. Do not stand in a line with the saw blade in front of the machine. Always stand aside of the saw blade. This protects your body against possible kickback. Keep hands, fingers and arms away from the rotating saw blade.  
Do not cross your arms when operating the tool arm.
42. If the saw blade should become jammed, switch the machine off and hold the workpiece until the saw blade comes to a complete stop. To prevent kickback, the workpiece may not be moved until after the machine has come to a complete stop.  
Correct the cause for the jamming of the saw blade before restarting the machine.

## PRECAUTIONS ON USING SLIDE COMPOUND MITER SAW

1. Keep the floor area around the machine level. Well maintained and free of loose materials e.g. chips and cut-offs.
2. Provide adequate general or localized lighting.
3. Do not use power tools for applications other than those specified in the handling instructions.
4. Repairing must be done only by authorized service facility. Manufacturer is not responsible for any damages and injuries due to the repair by the unauthorized persons as well as the mishandling of the tool.
5. To ensure the designed operational integrity of power tools, do not remove installed covers or screws.
6. Do not touch movable parts or accessories unless the power source has been disconnected.
7. Use your tool at lower input than specified on the nameplate; otherwise, the finish may be spoiled and working efficiency reduced due to motor overload.
8. Do not wipe plastic parts with solvent. Solvents such as gasoline, thinner, benzene, carbon tetrachloride, alcohol, may damage and crack plastic parts. Do not wipe them with such solvent. Clean plastic parts with a soft cloth lightly dampened with soapy water.
9. Use only original HiKOKI replacement parts.
10. The exploded assembly drawing on this handling instructions should be used only for authorized service facility.
11. Never cut ferrous metals or masonry.
12. Adequate general or localized lighting is provided. Stock and finished workpieces are located close to the operators normal working position.
13. Wear suitable personal protective equipment when necessary, this could include:  
Hearing protection to reduce the risk of induced hearing loss.  
Eye protection to reduce the risk of injuring an eye.  
Respiratory protection to reduce the risk of inhalation of harmful dust.

## ADDITIONAL SAFETY WARNINGS

1. Do not allow foreign matter to enter the hole for connecting the rechargeable battery.
2. Never disassemble the rechargeable battery and charger.
3. Never short-circuit the rechargeable battery. Shortcircuiting the battery will cause a great electric current and overheat. It results in burn or damage to the battery.
4. Do not dispose of the battery in fire. If the battery is burnt, it may explode.
5. When using this unit continuously, the unit may overheat, leading to damage in the motor and switch. Please leave it without using it for approximately 15 minutes.
6. Do not insert object into the air ventilation slots of the charger. Inserting metal objects or inflammables into the charger air ventilation slots will result in electrical shock hazard or damaged charger.
7. Using an exhausted battery will damage the charger.
8. Bring the battery to the shop from which it was purchased as soon as the post-charging battery life becomes too short for practical use. Do not dispose of the exhausted battery.
9. Pull out battery before carrying out any adjustment, servicing or maintenance.  
When finished with a job, pull out the battery.
10. Do not use the product if the tool or the battery terminals (battery mount) are deformed.  
Installing the battery could cause a short circuit that could result in smoke emission or ignition.
11. Keep the tool's terminals (battery mount) free of swarf and dust.
  - Prior to use, make sure that swarf and dust have not collected in the area of the terminals.
  - During use, try to avoid swarf or dust on the tool from falling on the battery.
  - When suspending operation or after use, do not leave the tool in an area where it may be exposed to falling swarf or dust.  
Doing so could cause a short circuit that could result in smoke emission or ignition.
12. Always use the tool and battery at temperatures between 0°C and 40°C.

## CAUTION ON LITHIUM-ION BATTERY

To extend the lifetime, the lithium-ion battery equips with the protection function to stop the output.

In the cases of 1 to 3 described below, when using this product, even if you are pulling the switch, the motor may stop. This is not the trouble but the result of protection function.

1. When the battery power remaining runs out, the motor stops.  
In such a case, charge it up immediately.
  2. If the tool is overloaded, the motor may stop. In this case, release the switch of tool and eliminate causes of overloading. After that, you can use it again.
  3. If the battery is overheated under overload work, the battery power may stop.  
In this case, stop using the battery and let the battery cool. After that, you can use it again.
- Furthermore, please heed the following warning and caution.

### WARNING

In order to prevent any battery leakage, heat generation, smoke emission, explosion and ignition beforehand, please be sure to heed the following precautions.

1. Make sure that swarf and dust do not collect on the battery.
- During work make sure that swarf and dust do not fall on the battery.

- Make sure that any swarf and dust falling on the power tool during work do not collect on the battery.
  - Do not store an unused battery in a location exposed to swarf and dust.
  - Before storing a battery, remove any swarf and dust that may adhere to it and do not store it together with metal parts (screws, nails, etc.).
2. Do not pierce battery with a sharp object such as a nail, strike with a hammer, step on, throw or subject the battery to severe physical shock.
  3. Do not use an apparently damaged or deformed battery.
  4. Do not use the battery in reverse polarity.
  5. Do not connect directly to an electrical outlets or car cigarette lighter sockets.
  6. Do not use the battery for a purpose other than those specified.
  7. If the battery charging fails to complete even when a specified recharging time has elapsed, immediately stop further recharging.
  8. Do not put or subject the battery to high temperatures or high pressure such as into a microwave oven, dryer, or high pressure container.
  9. Keep away from fire immediately when leakage or foul odor are detected.
  10. Do not use in a location where strong static electricity generates.
  11. If there is battery leakage, foul odor, heat generated, discolored or deformed, or in any way appears abnormal during use, recharging or storage, immediately remove it from the equipment or battery charger, and stop use.
  12. Do not immerse the battery or allow any fluids to flow inside. Conductive liquid ingress, such as water, can cause damage resulting in fire or explosion. Store your battery in a cool, dry place, away from combustible and flammable items. Corrosive gas atmospheres must be avoided.

### CAUTION

1. If liquid leaking from the battery gets into your eyes, do not rub your eyes and wash them well with fresh clean water such as tap water and contact a doctor immediately.  
If left untreated, the liquid may cause eye-problems.
2. If liquid leaks onto your skin or clothes, wash well with clean water such as tap water immediately.  
There is a possibility that this can cause skin irritation.
3. If you find rust, foul odor, overheating, discolor, deformation, and/or other irregularities when using the battery for the first time, do not use and return it to your supplier or vendor.

### WARNING

If a conductive foreign matter enters in the terminal of lithium ion battery, the battery may be shorted, causing fire. When storing the lithium ion battery, obey surely the rules of following contents.

- Do not place conductive debris, nail and wires such as iron wire and copper wire in the storage case.
- To prevent shorting from occurring, load the battery in the tool or insert securely the battery cover for storing until the ventilator is not seen.

## REGARDING LITHIUM-ION BATTERY TRANSPORTATION

When transporting a lithium-ion battery, please observe the following precautions.

### WARNING

Notify the transporting company that a package contains a lithium-ion battery, inform the company of its power output and follow the instructions of the transportation company when arranging transport.

- Lithium-ion batteries that exceed a power output of 100 Wh are considered to be in the freight classification of Dangerous Goods and will require special application procedures.
- For transportation abroad, you must comply with international law and the rules and regulations of the destination country.
- If the BSL36B18 is installed in the power tool, the power output will exceed 100 Wh and the unit will be classified as Dangerous Goods for freight classification.

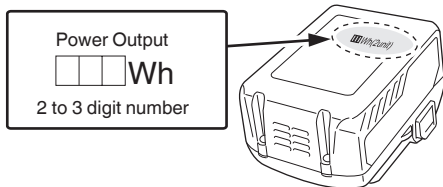

	Always wear eye protection.
	Always wear hearing protection.
	Do not stare at operating lamp.
	Only for EU countries Do not dispose of electric tools together with household waste material! In observance of European Directive 2012/19/EU on waste electrical and electronic equipment and its implementation in accordance with national law, electric tools that have reached the end of their life must be collected separately and returned to an environmentally compatible recycling facility.

### USB DEVICE CONNECTION PRECAUTIONS (ONLY WITH UC18YSL3 CHARGER)

When an unexpected problem occurs, the data in a USB device connected to this product may be corrupted or lost. Always make sure to back up any data contained in the USB device prior to use with this product. Please be aware that our company accepts absolutely no responsibility for any data stored in a USB device that is corrupted or lost, nor for any damage that may occur to a connected device.

#### WARNING

- Prior to use, check the connecting USB cable for any defect or damage. Using a defective or damaged USB cable can cause smoke emission or ignition.
- When the product is not being used, cover the USB port with the rubber cover. Buildup of dust etc. in the USB port can cause smoke emission or ignition.

#### NOTE

- There may be an occasional pause during USB recharging.
- When a USB device is not being charged, remove the USB device from the charger. Failure to do so may not only reduce the battery life of a USB device, but may also result in unexpected accidents.
- It may not be possible to charge some USB devices, depending on the type of device.

#### Battery

	Lights ; The battery remaining power is over 75%
	Lights ; The battery remaining power is 50% – 75%.
	Lights ; The battery remaining power is 25% – 50%.
	Lights ; The battery remaining power is less than 25%
	Blinks ; The battery remaining power is nearly empty. Recharge the battery soonest possible.
	Blinks ; Output suspended due to high temperature. Remove the battery from the tool and allow it to fully cool down.
	Blinks ; Output suspended due to failure or malfunction. The problem may be the battery so please contact your dealer.

#### NOTE

To prevent the battery power consumption caused by forgetting to turn off the LED light, the light goes off automatically in about 2 minutes.

### STANDARD ACCESSORIES

In addition to the main unit (1 unit), the package contains the accessories listed on page 480.

Standard accessories are subject to change without notice.

### APPLICATION

Cutting various types of aluminium sash and wood.

### SYMBOLS

#### WARNING

The following show symbols used for the machine. Be sure that you understand their meaning before use.

	C3610DRA: Cordless Slide Compound Miter Saw
	To reduce the risk of injury, user must read instruction manual.

## SPECIFICATIONS

### 1. Cordless Slide Compound Miter Saw

Item	Model	C 3610DRA				
Motor		DC brushless motor				
Laser Marker	Maximum output	<0.39mW CLASS 1M Laser Product				
	Wave length	400 – 700 nm				
	Laser medium	Laser Diode				
Applicable saw blade		Outside Dia. 255 mm Hole Dia. 30 mm				
No load speed		4000 min <sup>-1</sup>				
Max. sawing dimension	Miter	Head	Turntable	Max. sawing dimension		
				0	0	(With anchor plate) Max. Height Max. Width (Without anchor plate) Max. Height Max. Width
		0	Left 45° or Right 45°	(With anchor plate) Max. Height Max. Width (Without anchor plate) Max. Height Max. Width	89 mm 204 mm 64 mm 222 mm	
		0	Left 55°	(With anchor plate) Max. Height Max. Width (Without anchor plate) Max. Height Max. Width	89 mm 176 mm 64 mm 182 mm	
		0	Right 60°	(With anchor plate) Max. Height Max. Width (Without anchor plate) Max. Height Max. Width	89 mm 146 mm 64 mm 158 mm	
		Bevel	0	Left 45°	(With anchor plate) Max. Height Max. Width (Without anchor plate) Max. Height Max. Width	45 mm 292 mm 41 mm 318 mm
				Right 45°	(With anchor plate) Max. Height Max. Width (Without anchor plate) Max. Height Max. Width	25 mm 292 mm 19 mm 318 mm
		Max. sawing dimension	Compound	Left 45°	Left 45° or Right 45°	(With anchor plate) Max. Height Max. Width (Without anchor plate) Max. Height Max. Width
	Right 45°				Left 45° or Right 45°	(With anchor plate) Max. Height Max. Width (Without anchor plate) Max. Height Max. Width



Miter sawing range		Left 0° – 55° Right 0° – 60°
Bevel sawing range		Left 0° – 48° Right 0° – 48°
Compound sawing range		Left (Bevel) 0° – 45°, Left (Miter) 0° – 45°
		Right (Bevel) 0° – 45°, Right (Miter) 0° – 45°
Power supply	Type*	Li-ion battery Model BSL36B18
	Voltage	36 V
Net weight		20.6 kg

\* Existing batteries (BSL3660/3626/3620, BSL18.... and BSL14.... series, etc.) cannot be used with this tool.

\*\* According to EPTA-Procedure 01/2014

Depending on attached battery. The heaviest weight is measured with BSL36B18.

#### NOTE

- Due to HiKOKI's continuing program of research and development, the specifications herein are subject to change without prior notice.
- Do not give a strong shock to the switch panel or break it. It may lead to a trouble.

#### 2. Battery

Model	BSL36B18
Voltage	36 V / 18 V (Automatic Switching*)
Battery capacity	4.0 Ah / 8.0 Ah (Automatic Switching*)
Available cordless products**	Multi volt series, 18 V product
Available charger	Sliding charger for lithium ion batteries

\* The tool itself will automatically switch over.

\*\* Please see our general catalogue for details.

## CHARGING

Before using the power tool, charge the battery as follows.

**1. Connect the charger's power cord to the receptacle.**  
When connecting the plug of the charger to a receptacle, the charge indicator lamp will blink in red (At 1- second intervals).

**2. Insert the battery into the charger.**

Firmly insert the battery into the charger as shown in **Fig. 2** (on page 3).

**3. Charging**

When inserting a battery in the charger, the charge indicator lamp will blink in blue.

When the battery becomes fully recharged, the charge indicator lamp will light up in green. (See **Table 1**)

(1) Charge indicator lamp indication

The indications of the charge indicator lamp will be as shown in **Table 1**, according to the condition of the charger or the rechargeable battery.

**Table 1**

Indications of the charge indicator lamp				
Charge indicator lamp (RED / BLUE / GREEN / PURPLE)	Before charging	Blinks (RED)	Lights for 0.5 seconds. Does not light for 0.5 seconds. (off for 0.5 seconds)	Plugged into power source
	While charging	Blinks (BLUE)	Lights for 0.5 seconds. Does not light for 1 second. (off for 1 second)	Battery capacity at less than 50%
		Blinks (BLUE)	Lights for 1 second. Does not light for 0.5 seconds. (off for 0.5 seconds)	Battery capacity at less than 80%
		Lights (BLUE)	Lights continuously	Battery capacity at more than 80%
	Charging complete	Lights (GREEN)	Lights continuously (Continuous buzzer sound: about 6 seconds)	
	Overheat standby	Blinks (RED)	Lights for 0.3 seconds. Does not light for 0.3 seconds. (off for 0.3 seconds)	Battery overheated. Unable to charge. (Charging will commence when battery cools)
	Charging impossible	Flickers (PURPLE)	Lights for 0.1 seconds. Does not light for 0.1 seconds. (off for 0.1 seconds) (Intermittent buzzer sound: about 2 seconds)	Malfunction in the battery or the charger

## English

- (2) Regarding the temperatures and charging time of the rechargeable battery  
The temperatures and charging time will become as shown in **Table 2**.

**Table 2**

		Charger		UC18YSL3				
Battery	Type of battery	Li-ion						
	Temperatures at which the battery can be recharged	0°C – 50°C						
	Charging voltage	V	14.4			18		
	Charging time, approx. (At 20°C)	min.	BSL14xx series		BSL18xx series		Multi volt series	
			(4 cells)	(8 cells)	(5 cells)	(10 cells)	(10 cells)	
		BSL1415S : 15 BSL1415 : 15 BSL1415X : 15 BSL1420 : 20 BSL1425 : 25 BSL1430C : 30	BSL1430 : 20 BSL1440 : 26 BSL1450 : 32 BSL1460 : 38	BSL1815S : 15 BSL1815 : 15 BSL1815X : 15 BSL1820 : 20 BSL1825 : 25 BSL1830C : 30 BSL1850C : 32	BSL1830 : 20 BSL1840 : 26 BSL1850 : 32 BSL1860 : 38	BSL36A18 : 32 BSL36B18 : 52		
USB	Charging voltage	V	5					
	Charging current	A	2					

### NOTE

The recharging time may vary according to the ambient temperature and power source voltage.

4. **Disconnect the charger's power cord from the receptacle.**

5. **Hold the charger firmly and pull out the battery.**

### NOTE

Be sure to pull out the battery from the charger after use, and then keep it.

#### Regarding electric discharge in case of new batteries, etc.

As the internal chemical substance of new batteries and batteries that have not been used for an extended period is not activated, the electric discharge might be low when using them the first and second time. This is a temporary phenomenon, and normal time required for recharging will be restored by recharging the batteries 2 – 3 times.

#### How to make the batteries perform longer.

- Recharge the batteries before they become completely exhausted.  
When you feel that the power of the tool becomes weaker, stop using the tool and recharge its battery. If you continue to use the tool and exhaust the electric current, the battery may be damaged and its life will become shorter.
- Avoid recharging at high temperatures.  
A rechargeable battery will be hot immediately after use. If such a battery is recharged immediately after use, its internal chemical substance will deteriorate, and the battery life will be shortened. Leave the battery and recharge it after it has cooled for a while.

### CAUTION

- If the battery is charged while it is heated because it has been left for a long time in a location subject to direct sunlight or because the battery has just been used, the charge indicator lamp of the charger lights for 0.3 seconds, does not light for 0.3 seconds (off for 0.3 seconds). In such a case, first let the battery cool, then start charging.

- When the charge indicator lamp flickers (at 0.2-second intervals), check for and take out any foreign objects in the charger's battery connector. If there are no foreign objects, it is probable that the battery or charger is malfunctioning. Take it to your authorized Service Center.
- Since the built-in micro computer takes about 3 seconds to confirm that the battery being charged with UC18YSL3 is taken out, wait for a minimum of 3 seconds before reinserting it to continue charging. If the battery is reinserted within 3 seconds, the battery may not be properly charged.

## PRIOR TO OPERATION

### CAUTION

Make all necessary adjustments before inserting the batteries.

- Battery**  
Do not use a battery other than that specified. Doing so may result in damage or accidents.
- Removing and inserting the battery (Fig. 3)**
- Power switch**  
Ensure that the power switch is in the OFF position. If the battery is inserted while the trigger switch is in the ON position, the power tool will start operating immediately, inviting serious accident.
- Remove all packing materials attached or connected to the tool before attempting to operate it.**
- Releasing the locking pin (Fig. 4)**  
When the power tool is prepared for shipping, its main parts are secured by a locking pin.  
Press the handle slightly down and pull out the locking pin to disengage the cutting head.

### NOTE

Lowering the handle slightly will enable you to disengage the locking pin more easily and safely. The lock position of the locking pin is for carrying and storage only.

**6. Installing the dust bag and vise (Fig. 1)**

Install the dust bag onto the dust port on the miter saw. Fit the connecting tube of dust bag and the dust port together.

To empty the dust bag, pull out the dust bag assembly from dust port. Open zipper on underside of bag and empty into waste container. **Check frequently and empty the dust bag before it gets full.**

**NOTE**

The dust bag should be angled toward the right side of the saw for best results. This will also avoid any interference during the saw operation.

**CAUTION**

Empty the dust bag frequently to prevent the duct and the lower guard from becoming clogged. Sawdust will accumulate more quickly than normal during bevel cutting.

**WARNING**

Do not use this saw to cut and/or sand metals. The hot chips or sparks may ignite saw dust from the bag material.

(Attach the vise assembly as shown in **Fig. 1** and **Fig. 30**.)

**7. Installation (Fig. 5)**

Ensure that the machine is always fixed to bench. Attach the power tool to a level, horizontal work bench. Select 8 mm diameter bolts suitable in length for the thickness of the work bench. Bolt length should be at least 40 mm plus the thickness of the work bench. For example, use 8 mm x 65 mm bolts for a 25 mm thick work bench.

**8. Installing the support rod ass'y (Fig. 6)**

The support rod ass'y attached to the rear of the base helps stabilize the power tool.

Insert one support rod ass'y into the hole located at the rear of the base and push it in as far as it will go.

Thread the 5 mm screw into the hole next to the mounting hole.

Firmly tighten the 5 mm screw with a screwdriver.

Repeat the above steps for installing the other support rod ass'y.

**9. Check the lower guard for proper operation**

Lower guard is designed to protect the operator from coming into contact with the saw blade during operation of the tool.

Always check that the lower guard moves smoothly and covers the saw blade properly.

**WARNING**

**NEVER OPERATE THE POWER TOOL if the lower guard does not function smoothly.**

**10. 90° (0°) Bevel adjustment****WARNING**

To ensure accurate cuts, alignment should be checked and adjustments made prior to use.

- (1) Loosen bevel lock handle by lifting it up and tilting the cutting arm while pushing in the set pin (A) against the 0° bevel stop, please refer **Fig. 7-a** and **7-b**. Tighten the bevel lock handle.
- (2) Place a combination square on the miter table with the ruler against the table and the heel of the square against the saw blade as show in **Fig. 7-a**.
- (3) If the blade is not 0° to the miter table, loosen the three adjustment bolts at the rear of the unit with a 4 mm hex spanner, please refer **Fig. 7-c**. Unlock the bevel lock handle and adjust the cutting arm to zero degrees to the table. After alignment is achieved, tighten the three adjustment bolts and press down on the bevel lock handle to secure the cutting head.

**11. 90° Indicator (For bevel scale) adjustment (Fig. 7-b)**

- (1) When the blade is exactly 90° (0°) to the table, loosen the bevel pointer screw using a #2 Phillips screwdriver.

- (2) Adjust Indicator to the "0" mark on the bevel scale and retighten the screw.

**12. 45° Left bevel adjustment**

- (1) Fully extend the sub fence (B) completely to the left, and then pull the set pin (A) towards the front of the machine.

**NOTE**

When retracting the set pin (A), it may be necessary to shift the miter saw upper arm assembly to the left/right to release the holding pressure.

- (2) Loosen the bevel lock handle and tilt the gear case completely to the left.
- (3) Using a combination square, check to see if the blade is 45° to the table.
- (4) To adjust, tilt the gear case to 0°, loosen the locknut, and turn the bolt in or out to increase or decrease the angle as shown in **Fig. 8**.
- (5) Tilt the gear case back to the left, and recheck alignment.
- (6) Repeat steps until the blade is 45° to the table. Once alignment is achieved, tighten locknut and bevel lock handle when alignment is achieved.

**13. 45° Right bevel adjustment**

- (1) Set the mitre angle to 0°. Fully extend the sub fence (A) completely to the right, and then pull the set pin (A) towards the front of the machine.

**NOTE**

When retracting the set pin (A), it may be necessary to shift the mitre saw upper arm assembly to the left/right to release the holding pressure.

- (2) Loosen the bevel lock handle and tilt the gear case completely to the right.
- (3) Using a combination square, check to see if the blade is 45° to the table.
- (4) To adjust, tilt the gear case to 0°, loosen the locknut, and turn the bolt in or out to increase or decrease the angle as shown in **Fig. 9**.
- (5) Tilt the cutting arm back to the right, and recheck alignment.
- (6) Repeat steps until the blade is 45° to the table. Once alignment is achieved, tighten locknut and bevel lock handle when alignment is achieved.

**14. 33.9° Left and right bevel adjustment**

- (1) Set the mitre angle to 0°. Fully extend both sub fences (A, B).
- (2) Loosen the bevel lock handle, and tilt gear case to the 33.9° right bevel positive stop by pushing on the set pin (A) towards the rear of the machine.
- (3) Using a combination square, check to see if the blade is 33.9° to the table.
- (4) To adjust, turn the hex screw in or out with a 3 mm spanner until the blade is 33.9° to the table.
- (5) Repeat the above steps and turn the hex screw for the 33.9° left bevel adjustment.

**15. Miter angle adjustment**

The slide compound miter saw scale can be easily read, showing mitre angles from 0° to 48° to the left and right. The miter saw table has nine of the most common angle settings with positive stops at 0°, 15°, 22.5°, 31.6°, and 45°. These positive stops position the blade at the desired angle quickly and accurately. Follow the process below for quickest and most accurate adjustments.

**Adjusting miter angles:(Fig. 10)**

- (1) Lift up on the miter lock handle to unlock the table.
- (2) Move the table while pressing down on the positive stop lock button to align the pointer to the desired degree measurement.
- (3) Lock the table into position by pressing down on the miter lock handle.

**Indicator (For miter scale) adjustment:**

- (1) Move the table to the 0° positive stop.
- (2) Loosen the screw that holds the Indicator (For miter scale) with a Phillips screwdriver.

# English

- (3) Adjust the pointer to the 0° mark and retighten the screw.

## 16. Adjusting cutting depth

The maximum depth travel of the cutting head was set at the factory.

- (1) Setting the maximum width travel of the cutting head, follow the below steps: (**Fig. 11-a**)  
Turn the stop knob counterclockwise until the stop knob is not protruding out of the stop block while moving the cutting head upward.  
Rotate the anchor plate clockwise to touch the stop rod. Recheck the blade depth by moving the cutting head front to back through the full motion of a typical cut along the control arm.
- (2) Setting the maximum height travel of the cutting head, follow the below steps: (**Fig. 11-b**)  
Turn the stop knob counterclockwise until the stop knob is not protruding out of the stop block while moving the cutting head upward.  
Rotate the anchor plate counterclockwise to touch the stop seat.  
Make sure the stop block touches the anchor plate completely.

## 17. Setting the cutting depth (Fig. 11-b)

The depth of cut can be preset for even and repetitive shallow cuts.

- (1) Adjust the cutting head down until the teeth of the blade are at the desired depth.
- (2) While holding the upper arm in that position, turn the stop knob until it touches the anchor plate.
- (3) Recheck the blade depth by moving the cutting head front to back through the full motion of a typical cut along the control arm.

### NOTE

If the anchor plate becomes loose, it can interfere with raising and lowering the cutting head. The anchor plate must be tightened in horizontal position as shown in **Fig. 11-b**.

## PRIOR TO CUTTING

### 1. Positioning the table insert

Table inserts are installed on the turntable. When shipping the tool from the factory, the table inserts are so fixed that the saw blade does not contact them. The burr of the bottom surface of the workpiece is remarkably reduced, if the table insert is fixed so that the gap between the side surface of the table insert and the saw blade will be minimum. Before using the tool, eliminate this gap in accordance with the following procedure.

- (1) Right angle cutting  
Loosen the three 4 mm machine screws, then secure the left side table insert and temporarily tighten the 4 mm machine screws of both ends. Then fix a workpiece (about 200 mm wide) with the vise assembly and cut it off. After aligning the cutting surface with the edge of the table insert, securely tighten the 4 mm machine screws of both ends. Remove the workpiece and securely tighten the 4 mm center machine screw. Adjust the right hand table insert in the same way.
- (2) Left and right bevel angle cutting  
Adjust the table insert in the manner shown in **Fig. 12-b** and **Fig. 12-c** following the same procedure for right angle cutting.

### CAUTION

After adjusting the table insert for right angle cutting, the table insert will be cut to some extent if it is used for bevel angle cutting.  
When bevel cutting operation is required, adjust the table insert for bevel angle cutting.

## 2. Use of sub fence (A)/sub fence (B)

### WARNING

The sub fence (A)/sub fence (B) must be extended when making any right/left angle bevel cut. Failure to extend the sub fence (A)/sub fence (B) will not allow enough space for the blade to pass through which could result in serious injury. At extreme miter or bevel angles the saw blade may also contact the fence.

This power tool is equipped with a sub fence (A)/sub fence (B).

In the case of direct angle cutting and left bevel angle cutting, use the sub fence (A)/sub fence (B). Then, you can realize stable cutting of the material with a wide back face.

When right/left angle cutting, loosen the lock knob, then slide the sub fence (A)/sub fence (B) outward, as shown in **Fig. 13** and **14**.

When you slide sub fence (A)/sub fence (B) outward, if enough space cannot be secured or the sub fence (A)/sub fence (B) comes into contact with other parts of the tool including the motor/lower guard, fully remove sub fence (A)/sub fence (B) from fence (A)/fence (B). Also, make sure to remove the lock knob from fence (A).

### NOTE

When transporting the saw, always secure the sub fence (A)/sub fence (B) in the collapsed position and lock it.

## 3. Securing the workpiece

### WARNING

Always clamp or vise to secure the workpiece to the fence; otherwise the workpiece might be thrust from the table and cause bodily harm.

## 4. Slide carriage system

### WARNING

To reduce the risk of injury, return slide carriage to the full rear position after each crosscut operation.

For chop cutting operations on small workpieces, slide the cutting head assembly completely toward the rear of the unit and tighten the slide securing knob.

To cut wide boards up to 255 mm, the slide securing knob must be loosened to allow the cutting head slide freely.

## 5. Quick-cam locking lever operation (Fig. 16)

If miter angles required are NOT one of the nine positive stops, the miter table can be locked at any angle between these positive stops by using the positive stop lock button and miter lock handle.

Unlock the miter table by lifting up the miter lock handle, grasp the miter lock handle and pressing down on the positive stop lock button to move the table to the desired angle, then release the positive stop lock button. Press down on the miter lock handle to lock the table in position.

## 6. Miter detent override button (Fig. 16)

The miter detent override button allows for the table to be micro adjusted, disengaging the positive detent stops feature. When a required miter angle is close to a positive detent stop, this override prevents the wedge on the miter arm from slipping into that detent slot on the base.

- (1) Unlock the miter table by lifting up the miter lock handle.
- (2) Press down on the positive stop locking button and press the miter detent override button in, then release the positive stop locking button while pressing the miter detent override in. The detent override is now engaged.
- (3) Turn the table to the desired angle, secure the table at the desired angle by pressing the miter lock handle.
- (4) To disengage the miter detent override button, press down again on the positive stop locking button.

## 7. The laser guide

### WARNING

- For your own safety, never insert the battery or AC/DC adaptor to tool until all the adjustment steps are complete and you have read and understood the safety and operational instructions.
- Your tool is equipped with a laser guide using a Class 1M laser guide. The laser guide allows you to preview the saw blade path on the workpiece to be cut before starting the miter saw. The saw must be connected to the power source and the laser on/off switch must be turned on for the laser line to show.

(1) Avoid direct eye contact (Fig. 17)

### WARNING

\* AVOID EXPOSURE

Laser radiation is emitted from this aperture.

### CAUTION

- Use of controls or adjustments or performance of procedures may result in hazardous radiation exposure.
- The use of optical instruments with this product will increase eye hazard.

### WARNING

Do not attempt to repair or disassemble the laser. If unqualified persons attempt to repair this laser product, serious injury may result. Any repair required on this laser product should be performed by a qualified service dealer.

(2) Checking laser line alignment (Fig. 18)

- (a) Set the saw to a 0° miter and 0° bevel setting.
- (b) Use a combination square to mark a 90° angled running across the top and down the front of a board. This line will serve as the pattern line to adjust the laser. Place the board on the saw table.
- (c) Carefully lower the saw head down to align the saw blade with the pattern line. Position the saw blade to the left, side of the "pattern line" depending on your preference for the laser line location. Lock the board in place with the hold-down clamp.
- (d) With the saw plugged in, turn on the laser guide. Your saw has been preset with the laser line to the left side of the blade.

### WARNING

When making laser line adjustments, keep fingers away from the ON/OFF trigger switch to prevent accidental starting and possible serious injury.

- (e) Slide the cutting head forward enough so that the laser line is visible on the front of the board.
- (f) Looking at the front of the board, if the laser line is not parallel to the "pattern line" please follow the instructions listed below under "Front line" paragraph.
- (g) Looking at the top of the board, if the laser line is not parallel to the "pattern line" please follow the instructions listed below under "Top line" paragraph.

### NOTE

If the laser line is not visible on the front of a board, lower the cutting head until the laser line is visible.

(3) Adjusting the position of the laser line (Fig. 19)

#### Front line

If the laser line is angled from pattern line of front side, turn the laser vertical adjustment knob to align the laser line parallel with pattern line. (Fig. 19- b)

#### Top line

If the laser line is angled from pattern line of top side, turn the laser horizontal adjustment knob to align the laser line parallel with pattern line. (Fig. 19- c)

### NOTE

- When adjusting the front line and top line, turning the adjustment knob too much will result in the laser reflecting off of the saw blade to produce two laser lines.
- After performing the above adjustments, visually check that both the front and top laser lines are parallel with pattern line.

## PRACTICAL APPLICATIONS

### WARNING

- To avoid personal injury, never remove or place a workpiece on the table while the tool is being operated.
- Never place your limbs inside of the line next to warning sign while the tool is being operated (see Fig. 20). This may cause hazardous conditions.

### CAUTION

- It is dangerous to remove or install the workpiece while the saw blade is turning.
- When sawing, clean off the shavings from the turntable.
- If the shavings accumulate too much, the saw blade from the cutting material will be exposed. Never subject your hand or anything else to go near the exposed blade.

### NOTE

Prior to operating the switch, make sure to check the stability of the tool by setting the angle and turn to conduct a trial cutting run without using a workpiece.

1. Switch operation (Fig. 21)

- (1) Turning the saw on
 

This miter saw is equipped with a trigger switch. With the lock-off button pressed, squeeze the trigger switch to turn the miter saw ON. Release the trigger switch to turn the saw OFF.
- (2) Turning the laser guide / LED light on
 

Press the laser switch to turn it ON, and press again to turn it OFF.

Press the the LED light switch to turn it ON, and press again to turn it OFF.

### WARNING

Make the ON/OFF switch childproof. Insert a padlock, or chain with padlock, through the hole in the trigger and lock the tool's switch, preventing children and other unqualified users from turning the machine on.

2. Using the Vise Assembly (Standard accessory)

- (1) The vise assembly can be mounted on the base.
- (2) Turn the upper knob and securely fix the workpiece in position (Fig. 22).

### NOTE

When using the vise, make sure that the tool is free of any excessive contact when the unit is swung or slid.

### WARNING

Always firmly clamp or vise to secure the workpiece to the fence; otherwise the workpiece might be thrust from the table and cause bodily harm.

3. Cutting Operation

- (1) As shown in Fig. 23 the width of the saw blade is the width of the cut. Therefore, slide the workpiece to the right (viewed from the operator's position) when length ① is desired, or to the left when length ② is desired. If a laser marker is used, align the laser line with the left side of the saw blade, and then align the ink line with the laser line.
- (2) Once the saw blade reaches maximum speed, push the handle down carefully until the saw blade approaches the workpiece.
- (3) Once the saw blade contacts the workpiece, push the handle down gradually to cut into the workpiece.
- (4) After cutting the workpiece to the desired depth, turn the power tool OFF and let the saw blade stop completely before raising the handle from the workpiece to return it to the full retract position.

### CAUTION

Increased pressure on the handle will not increase the cutting speed.

On the contrary, too much pressure may result in overload of the motor and/or decreased cutting efficiency.

# English

## WARNING

- Confirm that the trigger switch is turned OFF and the power plug has been removed from the receptacle whenever the tool is not in use.
- Always turn the power off and let the saw blade stop completely before raising the handle from the workpiece. If the handle is raised while the saw blade is still rotating, the cut-off piece may become jammed against the saw blade causing fragments to scatter about dangerously.
- Every time one cutting or deep-cutting operation is finished, turn the trigger switch off, and check that the saw blade has stopped. Then raise the handle, and return it to the full retract position.
- Be absolutely sure to remove the cut material from the top of the turntable, and then proceed to the next step.
- Continued cutting operation can result in overload of the motor. Touch the motor and if it's hot, stop your cutting operation at once and rest for 10 minutes or so, and then restart your cutting operation.

## 4. Cutting wide workpieces (Slide cutting)

- (1) **Workpieces up to 89 mm high and 292 mm wide:**  
Loosen the slide securing knob (see Fig. 1), grip the handle and slide the saw blade forward.  
Then press down on the handle and slide the saw blade backward to cut the workpiece as indicated in Fig. 24. This facilitates cutting of workpieces of up to 89 mm in height and 292 mm in width.
- (2) **Workpieces up to 64 mm high and 318 mm wide:**  
Workpieces of up to 64 mm in height and up to 318 mm in width can be cut in the same manner as described in paragraph 4-(1) above on page 46.

## CAUTION

- If the handle is pressed down with excessive or lateral force, the saw blade may vibrate during the cutting operation and cause unwanted cutting marks on the workpiece, thus reducing the quality of the cut. Accordingly, press the handle down gently and carefully.
- In slide cutting, gently push the handle back (rearwards) in a single, smooth operation.  
Stopping the handle movement during the cut will cause unwanted cutting marks on the workpiece.

## WARNING

- For slide cutting, follow the procedures indicated above in Fig. 24.  
Forward slide cutting (toward the operator) is very dangerous because the saw blade could kick upward from the workpiece. Therefore, always slide the handle away from the operator.
- Always return the carriage to the full rear position after each crosscut operation in order to reduce the risk of injury.
- Never put your hand on the side handle during the cutting operation because the saw blade comes close to the miter lock handle when the motor head is lowered.

## 5. Bevel cutting procedures

### WARNING

- The sub fences must be extended when making any bevel cut. Failure to extend the sub fences will not allow enough space for the blade to pass through which could result in serious injury. At extreme miter or bevel angles the saw blade may also contact the fence.
- (1) When a bevel cut is required, loosen the bevel lock handle. (Fig. 25)
  - (2) Tilt the cutting head to the desired angle while pulling the set pin (A), as shown on the bevel scale.
  - (3) The blade can be positioned at any angle, from a 90° straight cut (0° on the scale) to a 45°. Tighten the bevel lock handle to lock the cutting head in position. Positive stops are provided at 0°, 33.9° and 45°.

## NOTE

- The saw comes with a 33.9° set pin (A) for setting up crown moulding cuts when the angle of the walls equals 90°.
- (4) Turn the laser guide on and position the workpiece on the table for pre-alignment of your cut.

## NOTE

- If 48° left bevel is necessary, slide the bevel stop plate (A) clockwise away from the stop block (A) to achieve 48° left bevel. (see Fig. 26)
- If 48° right bevel is necessary, slide the bevel stop plate (B) counterclockwise away from the stop block (B) to achieve 48° right bevel.
- Also, use anchor plate. (see Fig. 11-b)

## WARNING

- When the workpiece is secured on the left or right side of the blade, the short cut-off portion will come to rest on the right or left side of the saw blade. Always turn the power off and let the saw blade stop completely before raising the handle from the workpiece.
- If the handle is raised while the saw blade is still rotating, the cut-off piece may become jammed against the saw blade causing fragments to scatter about dangerously.
- When stopping the bevel cutting operation halfway, start cutting after pulling back the motor head to the initial position.
- Starting from halfway, without pulling back, causes the lower guard to be caught in the cutting groove of the workpiece and to contact the saw blade.

## CAUTION

- If not tightened firmly enough the motor head might suddenly move or slip, causing injuries. Be sure to tighten the motor head section enough so it will not move.
- Always check that the bevel lock handle is secured and the motor head is clamped. If you attempt angle cutting without clamping the motor head, then the motor head might shift unexpectedly causing injuries.

## 6. 33.9° Set pin (A) for crown mouldings (Fig. 25)

- (1) Push the bevel set pin (A) in towards the rear of the machine.
- (2) Loosen the bevel locking handle.
- (3) Tilt the cutting head until the set pin (A) stops the bevel angle at 33.9° on the bevel scale.
- (4) Tighten the bevel locking handle to lock the cutting head in position. (see Fig. 25)

## 7. Miter cutting procedures (Fig. 27)

- (1) Unlock the miter table by lifting up on the miter lock handle.
- (2) While pressing down on the positive stop lock button, grasp the miter lock handle and rotate the table left or right to the desired angle.
- (3) Once the desired miter angle is achieved, release the positive stop lock button and press down on the miter lock handle to secure the table into position.
- (4) If the desired miter angle is NOT one of the nine positive stops noted below, please see the Miter detent override button section on Fig. 1.
- (5) Turn the laser guide on and position the workpiece on the table for pre-alignment of your cut.

## CAUTION

- Always check that the miter lock handle is secured and the turntable is clamped.
- If you attempt angle cutting without clamping the turntable, then the turntable might shift unexpectedly causing injuries.

## NOTE

- Positive stops are provided at the right and left of the 0° center setting, at 15°, 22.5°, 31.6° and 45° settings. Check that the miter scale and the tip of the indicator are properly aligned.

- Operation of the saw with the miter scale and indicator out of alignment will result in poor cutting precision.

### 8. Compound cutting procedures

Compound cutting can be performed by following the instructions in 5 to 7 above. For maximum dimensions for compound cutting, refer to "SPECIFICATIONS" table on page 40.

#### CAUTION

Always secure the workpiece with the right or left hand and cut it by sliding the round portion of the saw backwards with the left hand.

It is very dangerous to rotate the turntable to the left during compound cutting because the saw blade may come into contact with the hand that is securing the workpiece.

In case of compound cutting (angle + bevel) by left bevel, extend the sub-fence (B) fully before cutting operation.

In case of compound cutting (angle + bevel) by right bevel, extend the sub-fence (A) fully before cutting operation.

Please confirm that sub fence (A) (B) does not interfere with other parts before attempting compound cutting. If there is any interference, remove either sub fence (A) or (B).

### 9. Groove cutting procedures

Grooves in the workpiece can be cut as indicated in Fig. 28 by adjusting the stop knob.

#### Cutting depth adjustment procedure:

- (1) Turn the anchor plate on the direction shown in Fig. 29.

Lower the motor head, and turn the stop knob by hand. (Where the head of the stop knob contacts the anchor plate.)

- (2) Adjust to the desired cutting depth by setting the distance between the saw blade and the surface of the turntable (see © in Fig. 29).

#### NOTE

When cutting a single groove at either end of the workpiece, remove the unneeded portion with a chisel.

### 10. Cutting easily-deformed materials, such as aluminum sash

Materials such as aluminum sash can easily deform when tightened too much in a vise assembly. This will cause inefficient cutting and possible overload of the motor.

When cutting such materials, use a wood plate to protect the workpiece as shown in Fig. 30-a. Set the wood plate near the cutting section.

When cutting aluminum materials, coat the saw blade with cutting oil (non-combustible) to achieve smooth cutting and a fine finish.

In addition, in case of a U-shaped workpiece, use the wood plate as shown in Fig. 30-b to ensure stability in the lateral direction, and clamp it near the cutting section of the workpiece and tighten it using both the vise assembly and the clamp available in the market.

### 11. Using the dust bag (Standard accessory) (Fig. 31)

- (1) Connect the dust bag with the duct of power tool.
- (2) When the dust bag has become full of sawdust, dust will be blown out of the dust bag when the saw blade rotates. Check the dust bag periodically and empty it before it becomes full.

### 12. Connecting the dust extractor (Sold separately) (Fig. 32)

Do not inhale the harmful dusts generated in cutting operation.

The dust can endanger the health of yourself and bystanders.

Use of dust extractor can reduce dust related hazards.

By connecting with dust extractor through adapter, joint and dust collection adapter, most of dust can be collected.

Connect the dust extractor with adapter.

- (1) Hose id is 38 mm:  
Connect in order of hose (id 38 mm) and adapter (Dust extractor's Standard accessory) and joint (D) (Optional accessory) and Elbow (Optional accessory) with the duct of power tool.  
Connection is done by pressing in the direction of the arrow. (Fig. 32)  
If much of the sawdust collects on the junction of joint (D), cut off the tip (approximately 4 cm) of joint (D) and operate the tool.
- (2) Hose id is 35 mm:  
Connect in order of hose (id 35 mm) and adapter (Dust extractor's Standard accessory) and Elbow (Optional accessory) with the duct of power tool.  
Connection is done by pressing in the direction of the arrow. (Fig. 32) (Joint (D) is not used when the id of the hose is 35 mm)

## SAW BLADE MOUNTING AND DISMOUNTING

#### WARNING

- To prevent an accident or personal injury, always turn off the trigger switch and disconnect the power plug from the receptacle and/or remove the battery pack before removing or installing a saw blade.  
If cutting work is done in a state where the 8 mm bolt is not sufficiently tightened, the 8 mm bolt can get loose, the blade can come off, and the lower guard can get damaged, resulting in injuries.  
Also, check that the 8 mm bolts are properly tightened before plugging the power plug into the receptacle and/or inserting the battery pack.
- If the 8 mm bolts are attached or detached using tools other than the 13 mm wrench (standard accessory), excessive or improperly tightening occurs, resulting in injury.

### 1. Dismounting the blade (Fig. 33-a, Fig. 33-b, Fig. 33-c and Fig. 33-d)

- (1) Unplug the power cord from the outlet.
- (2) Raise the cutting head to the upright position and slide the cutting head completely toward the rear of the unit and tighten the slide securing knob.
- (3) Raise the lower guard to the uppermost position.
- (4) While holding the lower guard, remove the cover plate screw with a Phillips screwdriver.
- (5) Rotate the cover plate to expose the 8 mm bolt.
- (6) Place the blade end spanner over the 8 mm bolt.
- (7) Locate the spindle lock on the motor.
- (8) Press the spindle lock, holding it in firmly while turning the blade clockwise. The spindle lock will then engage and lock the arbor. Continue to hold the spindle lock, while turning the spanner clockwise to loosen the 8 mm bolt.
- (9) Remove the 8 mm bolt, washer (B) and the blade. Do not remove the washer (A).

#### NOTE

- If the spindle lock cannot be easily pressed in to lock the spindle, turn the 8 mm bolt with 13 mm wrench (standard accessory) while applying pressure on the spindle lock. The saw blade spindle is locked when the spindle lock is pressed inward.
- Pay attention to the pieces removed, noting their position and direction they face. Wipe the washer (B) clean from any sawdust before installing a new blade.

#### WARNING

When mounting the saw blade, confirm that the rotation indicator mark on the saw blade and the rotation direction of the lower guard (see Fig. 1) are properly matched.

# English

## CAUTION

- Confirm that the spindle lock has returned to the retract position after installing or removing the saw blade.
- Tighten the 8 mm bolt so it does not come loose during operation.  
Confirm the 8 mm bolt has been properly tightened before the power tool is started.

## 2. Mounting the saw blade

### WARNING

- Unplug the miter saw before changing/installing the blade.
- (1) Install a 255 mm blade with arbor, making sure the rotation arrow on the blade matches the clockwise rotation arrow on the lower guard, and the blade teeth are pointing downward.
  - (2) Place washer (B) against the blade. Thread the 8 mm bolt on arbor in a counterclockwise direction.

### NOTE

- Make sure the flats of the blade collars are engaged with the flats on the arbor shaft. Also, the flat side of the blade collar must be placed against the blade.
- (3) Place the blade spanner on the 8 mm bolt.
  - (4) Press the spindle lock, holding it in firmly while turning the blade counterclockwise. When it engages, continue to press the spindle lock in, while tightening the 8 mm bolt securely.
  - (5) Rotate the cover plate back to its original position until the slot in the cover plate engages with the hole of cover plate screw.  
While holding the lower guard at the uppermost position, tighten the cover plate screw with a Phillips screwdriver.
  - (6) Lower the lower guard and verify that operation of the guard does not bind or stick.
  - (7) Be sure the spindle lock is released so the blade turns freely.

### CAUTION

- Never attempt to install saw blades larger than 255 mm in diameter.  
Always install saw blades that are 255 mm in diameter or less.

## ABOUT REMAINING BATTERY INDICATOR

You can check the battery's remaining capacity by pressing the remaining battery indicator switch to light the indicator lamp. (Fig. 34)

## HOW TO RECHARGE USB DEVICE (UC18YSL3)

- (1) Select a charging method
  - Charging a USB device from a electrical outlet (Fig. 36-a)
  - Charging a USB device and battery from a electrical outlet (Fig. 36-b)
- (2) How to recharge USB device (Fig. 37)
- (3) When charging of USB device is completed (Fig. 38)

## MAINTENANCE AND INSPECTION

### WARNING

To avoid an accident or personal injury, always confirm that the trigger switch is turned OFF and pull out the battery before performing any maintenance or inspection of this tool.  
Report to qualified person as soon as possible, if you discover the fault of machine including guards or blade saw.

### 1. Inspecting the saw blade

Always replace the saw blade immediately upon the first sign of deterioration or damage.  
A damaged saw blade can cause personal injury and a worn saw blade can cause ineffective operation and possible overload to the motor.

### CAUTION

Never use a dull saw blade. When a saw blade is dull, its resistance to the hand pressure applied by the tool handle tends to increase, making it unsafe to operate the power tool.

### 2. Inspecting the mounting screws

Regularly inspect all mounting screws and ensure that they are properly tightened. Should any of the screws be loose, re-tighten them immediately. Failure to do so could result in serious hazard.

### 3. Maintenance of the motor

The motor unit winding is the very "heart" of the power tool. Exercise due care to ensure the winding does not become damaged and/or wet with oil or water.

### 4. Inspecting the lower guard for proper operation

Before each use of the tool, test the lower guard (Fig. 1) to assure that it is in good condition and that it moves smoothly.

Never use the tool unless the lower guard operates properly and it is in good mechanical condition.

### 5. Inspection of terminals (tool and battery)

Check to make sure that swarf and dust have not collected on the terminals.  
On occasion check prior, during and after operation.

### CAUTION

Remove any swarf or dust which may have collected on the terminals.  
Failure to do so may result in malfunction.

### 6. Disposal of the exhausted battery

#### WARNING

Do not dispose of the exhausted battery. The battery must explode if it is incinerated. The product that you have purchased contains a rechargeable battery. The battery is recyclable. At the end of its useful life, under various state and local laws, it may be illegal to dispose of this battery into the municipal waste stream. Check with your local solid waste officials for details in your area for recycling options or proper disposal.

### 7. Storage

After operation of the tool has been completed, check that the following has been performed:

- (1) Trigger switch is in OFF position,
- (2) Pull out the battery, from the tool,  
When the tool is not in use, storing in a place below 40°C and out of the reach of children.

### NOTE

Storing lithium-ion batteries

Make sure the lithium-ion batteries have been fully charged before storing them.

Prolonged storage (3 months or more) of batteries with a low charge may result in performance deterioration, significantly reducing battery usage time or rendering the batteries incapable of holding a charge.

However, significantly reduced battery usage time may be recovered by repeatedly charging and using the batteries two to five times.

If the battery usage time is extremely short despite repeated charging and use, consider the batteries dead and purchase new batteries.

### CAUTION

In the operation and maintenance of power tools, the safety regulations and standards prescribed in each country must be observed.



**Important notice on the batteries for the HiKOKI cordless power tools**

Please always use one of our designated genuine batteries. We cannot guarantee the safety and performance of our cordless power tool when used with batteries other than these designated by us, or when the battery is disassembled and modified (such as disassembly and replacement of cells or other internal parts).

**8. Lubrication**

Lubricate the following sliding surfaces once a month to keep the power tool in good operating condition for a long time.

Use of machine oil is recommended.

Oil supply points:

- \* Rotary portion of hinge
- \* Rotary portion of holder (A)
- \* Rotary portion of vise assembly

**9. Cleaning (Fig. 35)**

Clean the machine, duct and lower guard by blowing with dry air from an air gun or other tool.

Periodically remove chips, dust and other waste material from the surface of the power tool, especially from the inside of the lower guard with a damp, soapy cloth. To avoid a malfunction of the motor, protect it from contact with oil or water.

If the laser line becomes invisible due to chips and the like adhered onto the window of the laser marker's light-emitting section, wipe and clean the window with a dry cloth or a soft cloth moistened with soapy water, etc.

**Information concerning airborne noise**

The measured values were determined according to EN62841 and declared in accordance with ISO 4871.

Measured A-weighted sound power level: 103 dB (A).  
Measured A-weighted sound pressure level: 90 dB (A).  
Uncertainty K: 3 dB (A).

Wear hearing protection.

Vibration total values (triax vector sum) determined according to EN62841.

The typical weighted root mean square acceleration value does not exceed 2.5 m/s<sup>2</sup>

The declared noise emission value has been measured in accordance with a standard test method and may be used for comparing one tool with another;

It may also be used in a preliminary assessment of exposure.

**WARNING**

- The noise emissions during actual use of the power tool can differ from the declared values depending on the ways in which the tool is used especially what kind of workpiece is processed.
- Identify safety measures to protect the operator that are based on an estimation of exposure in the actual conditions of use (taking account of all parts of the operating cycle such as the times when the tool is switched off and when it is running idle in addition to the trigger time).

**SELECTING ACCESSORIES**

The accessories of this machine are listed on page 481.

**CAUTION**

Repair, modification and inspection of HiKOKI Power Tools must be carried out by a HiKOKI Authorized Service Center.

Especially laser device should be maintained by the authorized agent by laser manufacturer.

Always assign the repair of laser device to HiKOKI Authorized Service Center.

In the operation and maintenance of power tools, the safety regulations and standards prescribed in each country must be observed.

**GUARANTEE**

We guarantee HiKOKI Power Tools in accordance with statutory/country specific regulation. This guarantee does not cover defects or damage due to misuse, abuse, or normal wear and tear. In case of complaint, please send the Power Tool, undismantled, with the GUARANTEE CERTIFICATE found at the end of this Handling instruction, to a HiKOKI Authorized Service Center.

**NOTE**

Due to HiKOKI's continuing program of research and development the specifications herein are subject to change without prior notice.

## TROUBLESHOOTING

Use the inspections in the table below if the tool does not operate normally. If this does not remedy the problem, consult your dealer or the HIKOKI Authorized Service Center.

### 1. Power tool

Symptom	Possible cause	Remedy
Tool doesn't run	No remaining battery power.	Charge the battery.
	The battery is not fully installed.	Insert the battery into the tool until you hear a click.
Tool suddenly stopped	Tool was overburdened.	Get rid of the problem causing the overburden.
	The battery is overheated.	Let the battery cool down.
	The motor was automatically stopped to prevent failure of the tool.	This is not a malfunction. The trigger switch was held down for 5 minutes or more. Switch on the power once more.
Cannot be tilted	The clamp lever has not been loosened.	Loosen the clamp lever and then tilt the tool. After adjusting the loosened component, make sure to tighten it once again.
Cannot be tilted to the right	Set pin (A) has not been pulled out.	Tilt to the right after pulling out set pin (A).
	The clamp lever has not been loosened.	Loosen the clamp lever and then tilt.
Sawblade is dull	The sawblade is worn down or missing teeth.	Exchange with a new product.
	Bolt is loose.	Tighten the bolt.
	The sawblade has been installed in reverse.	Install the sawblade in the correct direction.
Cannot cut with precision	The operation parts of the tool are not fully fixed.	Fully install the clamp lever and side handle.
	Material cannot be fixed in the correct position.	Remove any foreign material from the fence or turntable.  In some cases, proper position cannot be fixed due to a curve in the material. Try to fix a flat surface with the fence or turntable.
Switch cannot be pulled	Switch lock is not pressed in enough.	Press in the switch lock all the way until it strikes the back
Battery cannot be installed	Attempting to install a battery other than that specified for the tool.	Please install a multi volt type battery.

## 2. Charger

Symptom	Possible cause	Remedy
The charge indicator lamp is rapidly flickers purple, and battery charging doesn't begin.	The battery is not inserted all the way.	Insert the battery firmly.
	There is foreign matter in the battery terminal or where the battery is attached.	Remove the foreign matter.
The charge indicator lamp blinks red, and battery charging doesn't begin.	The battery is not inserted all the way.	Insert the battery firmly.
	The battery is overheated.	If left alone, the battery will automatically begin charging if its temperature decreases, but this may reduce battery life. It is recommended that the battery be cooled in a well-ventilated location away from direct sunlight before charging it.
Battery usage time is short even though the battery is fully charged.	The battery's life is depleted.	Replace the battery with a new one.
The battery takes a long time to charge.	The temperature of the battery, the charger, or the surrounding environment is extremely low.	Charge the battery indoors or in another warmer environment.
	The charger's vents are blocked, causing its internal components to overheat.	Avoid blocking the vents.
	The cooling fan is not running.	Contact a HiKOKI Authorized Service Center for repairs.
The USB power lamp has switched off and the USB device has stopped charging.	The battery's capacity has become low.	Replace the battery with one that has capacity remaining.
		Plug the charger's power plug into an electric socket.
USB power lamp does not switch off even though the USB device has finished charging.	The USB power lamp lights up green to indicate that USB charging is possible.	This is not a malfunction.
It is unclear what the charging status of a USB device is, or whether its charging is complete.	The USB power lamp does not switch off even when charging is complete.	Examine the USB device that is charging to confirm its charging status.
Charging of a USB device pauses midway.	The charger was plugged into an electrical socket while the USB device was being charged using the battery as the power source.	This is not a malfunction. The charger pauses USB charging for about 5 seconds when it is differentiating between power sources.
	A battery was inserted into the charger while the USB device was being charged using a power socket as the power source.	
Charging of the USB device pauses midway when the battery and the USB device are being charged at the same time.	The battery has become fully charged.	This is not a malfunction. The charger pauses USB charging for about 5 seconds while it checks whether the battery has successfully completed charging.
Charging of the USB device doesn't start when the battery and the USB device are being charged at the same time.	The remaining battery capacity is extremely low.	This is not a malfunction. When the battery capacity reaches a certain level, USB charging automatically begins.

## ALLGEMEINE SICHERHEITSHINWEISE FÜR ELEKTROGERÄTE

### ⚠ WARNUNG

Bitte beachten Sie sämtliche mit diesem Elektrogerät gelieferten Sicherheitshinweise, Anweisungen, Illustrationen und technischen Angaben.

Wenn die nachfolgenden Anweisungen nicht befolgt werden, kann es zu Stromschlag, Brand und/oder ernsthaften Verletzungen kommen.

Bitte bewahren Sie alle Warnhinweise und Anweisungen zum späteren Nachschlagen auf.

Der Begriff „Elektrowerkzeug“ bezieht sich in den Warnhinweisen auf Elektrowerkzeuge mit Netz- (schnurgebunden) oder Akkubetrieb (schnurlos).

### 1) Sicherheit im Arbeitsbereich

- a) Sorgen Sie für einen sauberen und gut ausgeleuchteten Arbeitsbereich.  
*Zugestellte oder dunkle Bereiche ziehen Unfälle förmlich an.*
- b) Verwenden Sie Elektrowerkzeuge niemals an Orten, an denen Explosionsgefahr besteht, wie zum Beispiel in der Nähe von leicht entflammaren Flüssigkeiten, Gasen oder Stäuben.  
*Bei der Arbeit mit Elektrowerkzeugen kann es zu Funkenbildung kommen, wodurch sich Stäube oder Dämpfe entzünden können.*
- c) Sorgen Sie bei der Arbeit mit Elektrowerkzeugen dafür, dass sich keine Zuschauer (insbesondere Kinder) in der Nähe befinden.  
*Wenn Sie abgelenkt werden, können Sie die Kontrolle über das Werkzeug verlieren.*

### 2) Elektrische Sicherheit

- a) Elektrowerkzeuge müssen mit passender Stromversorgung betrieben werden. Nehmen Sie niemals irgendwelche Änderungen am Anschlussstecker vor. Verwenden Sie bei Elektrowerkzeugen mit Schutzkontakt (geerdet) niemals Adapterstecker.  
*Stecker im Originalzustand und passende Steckdosen reduzieren das Stromschlagrisiko.*
- b) Vermeiden Sie Körperkontakt mit geerdeten Gegenständen wie Rohrleitungen, Heizungen, Herden oder Kühlschränken.  
*Bei Körperkontakt mit geerdeten Gegenständen besteht ein erhöhtes Stromschlagrisiko.*
- c) Setzen Sie Elektrowerkzeuge niemals Regen oder sonstiger Feuchtigkeit aus.  
*Wenn Flüssigkeiten in ein Elektrowerkzeug eindringen, erhöht sich das Stromschlagrisiko.*
- d) Verwenden Sie das Anschlusskabel nicht missbräuchlich. Tragen Sie das Elektrowerkzeug niemals am Stromkabel, ziehen Sie es nicht damit heran und ziehen Sie den Stecker nicht am Anschlusskabel aus der Steckdose.  
*Halten Sie das Anschlusskabel von Hitzequellen, Öl, scharfen Kanten und beweglichen Teilen fern.  
Beschädigte oder verdrehte Anschlusskabel erhöhen das Stromschlagrisiko.*
- e) Verwenden Sie, wenn Sie ein Elektrowerkzeug im Freien benutzen, ein für den Außeneinsatz geeignetes Verlängerungskabel.  
*Ein für den Außeneinsatz geeignetes Kabel vermindert das Stromschlagrisiko.*

- f) Falls sich der Betrieb des Elektrowerkzeugs in feuchter Umgebung nicht vermeiden lässt, verwenden Sie eine Stromversorgung mit Fehlerstromschutzeinrichtung (Residual Current Device, RCD).  
*Durch den Einsatz einer Fehlerstromschutzeinrichtung wird das Risiko eines elektrischen Schlages reduziert.*

### 3) Persönliche Sicherheit

- a) Bleiben Sie wachsam, achten Sie auf das, was Sie tun, und setzen Sie Ihren Verstand ein, wenn Sie mit Elektrowerkzeugen arbeiten. Benutzen Sie keine Elektrowerkzeuge, wenn Sie müde sind oder unter Einfluss von Drogen, Alkohol oder Medikamenten stehen.  
*Bei der Arbeit mit Elektrowerkzeugen können bereits kurze Phasen der Unaufmerksamkeit zu schweren Verletzungen führen.*
- b) Benutzen Sie eine persönliche Schutzausrüstung. Tragen Sie immer einen Augenschutz.  
*Schutzausrüstung wie Staubmaske, rutschfeste Sicherheitsschuhe, Schutzhelm und Gehörschutz senken bei angemessenem Einsatz das Verletzungsrisiko.*
- c) Vermeiden Sie unbeabsichtigtes Einschalten. Achten Sie darauf, dass sich der Schalter in der Aus- (Off-) Position befindet, ehe Sie das Gerät mit der Stromversorgung und/oder Batteriestromversorgung verbinden, es aufheben oder herumtragen.  
*Das Herumtragen von Elektrowerkzeugen mit dem Finger am Schalter oder das Herstellen der Stromversorgung bei betätigtem Schalter zieht Unfälle regelrecht an.*
- d) Entfernen Sie sämtliche Einstellwerkzeuge (Einstellschlüssel), ehe Sie das Elektrowerkzeug einschalten.  
*Ein an einem beweglichen Teil des Elektrowerkzeugs angebrachter Schlüssel kann zu Verletzungen führen.*
- e) Überstrecken Sie sich nicht. Achten Sie jederzeit darauf, sicher zu stehen und das Gleichgewicht zu bewahren.  
*Dadurch haben Sie das Elektrowerkzeug in unerwarteten Situationen besser im Griff.*
- f) Tragen Sie geeignete Kleidung. Tragen Sie keine lose Kleidung oder Schmuck. Halten Sie Ihr Haar und Ihre Kleidung von beweglichen Teilen fern.  
*Lose Kleidung, Schmuck oder langes Haar kann von beweglichen Teilen erfasst werden.*
- g) Wenn Anschlüsse für Staubabsaug- und -sammelvorrichtungen vorhanden sind, sorgen Sie dafür, dass diese richtig angeschlossen und eingesetzt werden.  
*Durch Entfernen des Staubes können staubbezogene Gefahren vermindert werden.*
- h) Lassen Sie es nicht zu, dass die durch häufigen Gebrauch von Werkzeugen erworbene Vertrautheit Sie nachlässig macht und Sie die Sicherheitsrichtlinien für das Werkzeug ignorieren.  
*Eine unvorsichtige Handlung kann in Sekundenbruchteilen zu schweren Verletzungen führen.*

### 4) Einsatz und Pflege von Elektrowerkzeugen

- a) Überbeanspruchen Sie Elektrowerkzeuge nicht. Benutzen Sie das richtige Elektrowerkzeug für Ihren Einsatzzweck.

Das richtige Elektrowerkzeug erledigt seine Arbeit bei bestimmungsgemäßem Einsatz besser und sicherer.

- b) **Benutzen Sie das Elektrowerkzeug nicht, wenn es sich nicht am Schalter ein- und ausschalten lässt.**

Jedes Elektrowerkzeug, das nicht mit dem Schalter betätigt werden kann, stellt eine Gefahr dar und muss repariert werden.

- c) **Ziehen Sie den Stecker der Stromversorgung ab und/oder entfernen Sie den Akkupack vom Elektrowerkzeug, falls abnehmbar, ehe Sie Einstellarbeiten vornehmen, Zubehörteile tauschen oder das Elektrowerkzeug verstauen.** Solche präventiven Sicherheitsmaßnahmen verhindern den unbeabsichtigten Anlauf des Elektrowerkzeugs und die damit verbundenen Gefahren.

- d) **Lagern Sie nicht benutzte Elektrowerkzeuge außerhalb der Reichweite von Kindern, lassen Sie nicht zu, dass Personen das Elektrowerkzeug bedienen, die nicht mit dem Werkzeug selbst und/oder diesen Anweisungen vertraut sind.**

Elektrowerkzeuge in ungeschulten Händen sind gefährlich.

- e) **Wartung von Elektrowerkzeugen und Zubehör.** Prüfen Sie sie auf Fehlausrichtungen, Leichtgängigkeit beweglicher Teile, Beschädigungen von Teilen und auf alle anderen Umstände, die sich auf den Betrieb des Elektrowerkzeugs auswirken können. Lassen Sie das Elektrowerkzeug bei Beschädigungen reparieren, ehe Sie es benutzen.

Viele Unfälle mit Elektrowerkzeugen sind auf schlechte Wartung zurückzuführen.

- f) **Halten Sie Schneidwerkzeuge scharf und sauber.**

Richtig gewartete Schneidwerkzeuge mit scharfen Schneiden bleiben weniger häufig hängen und sind einfacher zu beherrschen.

- g) **Benutzen Sie Elektrowerkzeuge, Zubehör, Werkzeugspitzen und Ähnliches in Übereinstimmung mit diesen Anweisungen – beachten Sie dabei die jeweiligen Arbeitsbedingungen und die Art der auszuführenden Arbeiten.**

Der Gebrauch des Elektrowerkzeugs für andere als die vorgesehenen Anwendungen kann zu gefährlichen Situationen führen.

- h) **Halten Sie Handgriffe und Greifflächen trocken, sauber und frei von Öl und Fett.**

Rutschige Handgriffe und Greifflächen lassen keine sichere Handhabung und Kontrolle des Werkzeugs in unerwarteten Situationen zu.

## 5) Verwendung und Pflege der Batterie

- a) **Laden Sie das Gerät nur mit dem vom Hersteller empfohlenen Ladegerät auf.**

Ein Ladegerät für einen speziellen Batterietyp kann bei Verwendung mit anderen Batterien zu Brandgefahr führen.

- b) **Verwenden Sie nur die für das Elektrowerkzeug speziell empfohlenen Akkus.**

Eine Verwendung von anderen Batterien kann zu Verletzungen und Bränden führen.

- c) **Ist der Akku nicht in Gebrauch, achten Sie darauf, dass er nicht mit Metallgegenständen, beispielsweise Büroklammern, Münzen, Schlüsseln, Nägeln, Schrauben oder anderen kleinen Metallgegenständen in Kontakt kommt, da diese Gegenstände einen Kurzschluss der Anschlüsse verursachen können.**

Ein Kurzschluss der Batterieanschlüsse kann zu Verbrennungen oder Bränden führen.

- d) **Im Falle von missbräuchlichen Bedingungen kann Flüssigkeit aus dem Akku austreten. Vermeiden Sie in diesem Fall jeglichen Kontakt. Sollten Sie dennoch mit der Batterieflüssigkeit in Berührung kommen, waschen Sie die betroffene Stelle gründlich mit Wasser ab. Ist die Flüssigkeit ins Auge geraten, suchen Sie einen Arzt auf.**

Ausgetretene Batterieflüssigkeiten können zu Reizungen oder Verbrennungen führen.

- e) **Verwenden Sie keinen Akku oder kein Werkzeug, der oder das beschädigt oder verändert ist.** Beschädigte oder veränderte Akkus können ein unvorhersehbares Verhalten aufweisen, das zu einem Feuer, einer Explosion oder Verletzung führen kann.

- f) **Setzen Sie den Akku oder das Werkzeug keinem Feuer oder keiner zu hohen Temperatur aus.** Die Einwirkung von Feuer oder einer Temperatur über 130°C kann zu einer Explosion führen.

- g) **Befolgen Sie alle Anweisungen zum Aufladen und laden Sie den Akku oder das Werkzeug nicht außerhalb des Temperaturbereichs auf, der in der Anleitung angegeben ist.**

Wenn Sie den Akku falsch oder bei Temperaturen außerhalb des angegebenen Bereichs aufladen, kann der Akku beschädigt werden und die Gefahr eines Brandes steigen.

## 6) Service

- a) **Lassen Sie Ihr Elektrowerkzeug durch qualifizierte Fachkräfte und nur unter Einsatz der passenden Originalersatzteile warten.**

Dies sorgt dafür, dass die Sicherheit des Elektrowerkzeugs nicht beeinträchtigt wird.

- b) **Warten Sie niemals beschädigte Akkus.**

Die Wartung von Akkus ist stets vom Hersteller oder autorisierten Dienstleistern durchzuführen.

## VORSICHT

Von Kindern und gebrechlichen Personen fernhalten. Werkzeuge sollten bei Nichtgebrauch außerhalb der Reichweite von Kindern und gebrechlichen Personen aufbewahrt werden.

## SICHERHEITSHINWEISE FÜR DIE GEHRUNGSSÄGE

- a) **Gehrungssägen sind zum Sägen von Holz oder holzähnlichen Produkten bestimmt, sie können nicht mit Trennscheiben zum Schneiden von Werkstoffen aus Eisen wie Stangen, Stäben, Bolzen usw. verwendet werden.**

Schleifstaub lässt bewegliche Teile wie den unteren Schutz blockieren. Funken von der Trennscheibe verbrennen den unteren Schutz, den Sägeschlitz Einsatz und andere Kunststoffteile.

- b) **Verwenden Sie Klammern zur Sicherung des Werkstücks, wann immer möglich. Wenn das Werkstück von Hand gestützt wird, müssen Sie immer einen Mindestabstand von 100 mm zwischen Ihrer Hand und beiden Seiten des Sägeblatts einhalten. Nutzen Sie diese Säge nicht zum Sägen von Teilen, die zu klein sind, um sicher eingespannt oder mit der Hand gehalten zu werden.**

Wenn sich Ihre Hand zu nahe am Sägeblatt befindet, besteht ein höheres Verletzungsrisiko durch Kontakt mit dem Sägeblatt.

# Deutsch

- c) **Das Werkstück muss feststehen und gegen das Gitter und den Tisch eingespannt oder festgehalten werden. Führen Sie das Werkstück nicht zum Sägeblatt und sägen Sie niemals „freihändig“.**  
*Nicht fixierte oder sich bewegnende Werkstücke können mit hohen Geschwindigkeiten weggeschleudert werden und Verletzungen verursachen.*
- d) **Drücken Sie die Säge durch das Werkstück. Ziehen Sie nicht die Säge durch das Werkstück. Um einen Schnitt zu machen, heben Sie den Sägekopf an, ziehen Sie diesen ohne zu sägen über das Werkstück, starten Sie den Motor, drücken Sie den Sägekopf nach unten und drücken Sie die Säge durch das Werkstück.**  
*Beim Sägen während des Ziehens wird das Sägeblatt wahrscheinlich am Werkstück aufsteigen und die Sägeblattbaugruppe heftig in Richtung des Bedieners geschleudert.*
- e) **Bringen Sie Ihre Hände nie in die vorgesehene Schnittlinie, weder vor noch hinter dem Sägeblatt.**  
*Das Abstützen des Werkstücks „über Kreuz“, d. h. das Werkstück auf der rechten Seite des Sägeblatts mit der linken Hand zu halten oder umgekehrt, ist sehr gefährlich.*
- f) **Greifen Sie mit keiner Hand von beiden Seiten des Sägeblatts näher als 100 mm hinter das Gitter, um Sägespäne zu entfernen oder aus irgendeinem anderen Grund, solange sich das Sägeblatt dreht.**  
*Die Nähe des drehenden Sägeblatts zu Ihrer Hand könnte unterschätzt werden und Sie könnten sich schwer verletzen.*
- g) **Untersuchen Sie das Werkstück vor dem Sägen. Wenn das Werkstück gebogen oder gekrümmt ist, spannen Sie es mit der nach außen gebogenen Fläche in Richtung des Gitters ein. Stellen Sie immer sicher, dass sich kein Spalt zwischen Werkstück, Gitter und Tisch entlang der Schnittlinie befindet.**  
*Gebogene oder gekrümmte Werkstücke können sich verdrehen oder verschieben und können beim Sägen das Sägeblatts blockieren. Das Werkstück sollte frei von Nägeln und Fremdkörpern sein.*
- h) **Benutzen Sie die Säge nicht, bevor der Tisch frei von Werkzeugen, Sägespänen usw. ist, und nur das Werkstück darauf liegt.**  
*Kleine Bruchstücke sowie lose Holzteile oder andere Gegenstände, die mit dem drehenden Sägeblatt in Kontakt kommen, können mit hoher Geschwindigkeit weggeschleudert werden.*
- i) **Sägen Sie immer nur ein Werkstück auf einmal.**  
*Mehrere Werkstücke übereinander können nicht richtig eingespannt oder festgeklemmt werden und können das Sägeblatt beim Sägen blockieren oder sich verschieben.*
- j) **Stellen Sie sicher, dass die Gehrungssäge auf einer ebenen, stabilen Arbeitsfläche montiert ist bzw. steht, bevor Sie sie benutzen.**  
*Eine ebene und stabile Arbeitsfläche verringert die Gefahr, dass die Gehrungssäge instabil wird.*
- k) **Planen Sie Ihre Arbeit. Immer wenn Sie die Einstellung des Neigungs- oder Gehrungswinkels ändern, sorgen Sie dafür, dass das einstellbare Gitter richtig eingestellt ist, um das Werkstück zu halten und nicht gegen das Sägeblatt oder die Schutzeinrichtung stößt.**  
*Führen Sie ohne Einschalten des Werkzeugs und ohne Werkstück auf dem Tisch einen vollständigen simulierten Schnitt mit dem Sägeblatt aus, um sicherzustellen, dass es nicht zu Zusammenstößen kommt und keine Gefahr besteht, dass das Gitter angesägt wird.*
- l) **Sorgen Sie für eine angemessene Abstützung, z. B. durch Tischerverweiterungen, Sägeböcke o. Ä., wenn das Werkstück breiter oder länger ist als der Tisch.**

*Werkstücke, die länger oder breiter als der Gehrungssägetisch sind, können umkippen, wenn sie nicht sicher abgestützt werden. Wenn das abgetrennte Teil oder das Werkstück umkippt, kann es den unteren Schutz anheben oder vom drehenden Sägeblatt weggeschleudert werden.*

- m) **Setzen Sie keine Personen als Ersatz für Tischerverweiterungen bzw. als zusätzliche Stütze ein. Eine instabile Abstützung des Werkstücks kann dazu führen, dass das Sägeblatt blockiert oder sich das Werkstück während des Sägevorgangs verschiebt und Sie und der Helfer in das drehende Sägeblatt gezogen werden.**
- n) **Das abgetrennte Teil darf auf keinen Fall gegen das drehende Sägeblatt geklemmt oder gedrückt werden.**  
*Wenn es z. B. durch einen Längenanschlag eingeklemmt wird, kann das abgetrennte Teil gegen das Sägeblatt verkeilt werden und heftig weggeschleudert werden.*
- o) **Verwenden Sie immer eine Klemme oder eine Vorrichtung, die für die Aufnahme von runden Werkstoffen wie Stangen oder Rohren geeignet ist. Stangen tendieren dazu, beim Sägen wegzurollen, wodurch das Sägeblatt „beißt“ und das Werkstück mit Ihrer Hand in das Sägeblatt zieht.**
- p) **Lassen Sie das Sägeblatt die volle Drehzahl erreichen, bevor es mit dem Werkstück in Berührung kommt.**  
*Dadurch wird das Risiko verringert, dass das Werkstück weggeschleudert wird.*
- q) **Wenn das Werkstück oder das Sägeblatt blockiert wird, schalten Sie die Gehrungssäge aus. Warten Sie, bis alle beweglichen Teile stillstehen und ziehen Sie den Stecker aus der Steckdose und/oder entfernen Sie den Akkupack. Entfernen Sie anschließend das eingeklemmte Material.**  
*Wenn mit einem eingeklemmten Werkstück weiter gesägt wird, kann das zu einem Kontrollverlust oder zu Schäden an der Gehrungssäge führen.*
- r) **Wenn der Schnitt beendet ist, lassen Sie den Schalter los, halten Sie den Sägekopf heruntergedrückt und warten Sie, bis sich das Sägeblatt nicht mehr dreht, bevor Sie das abgetrennte Teil entfernen.**  
*Mit der Hand in die Nähe des Sägeblatts im Leerlauf zu greifen ist gefährlich.*
- s) **Halten Sie den Griff sicher fest, wenn Sie einen unvollständigen Schnitt ausführen oder wenn Sie den Schalter loslassen, bevor der Sägekopf vollständig abgesetzt ist.**  
*Die Bremswirkung der Säge kann dazu führen, dass der Sägekopf plötzlich nach unten gezogen wird, was zu Verletzungen führen kann.*

## VORSICHTSHINWEISE ZUR VERWENDUNG DER PANEELSÄGE

1. Halten Sie den Boden um die Maschine herum eben, gut gewartet und frei von losem Material wie z.B. Sägespäne und abgesägten Stücken.
2. Sorgen Sie für ausreichende allgemeine und örtliche Beleuchtung.
3. Elektrowerkzeuge nur für die in der Bedienungsanleitung angeführten Anwendungen verwenden.
4. Reparaturen dürfen nur durch autorisierte Wartungseinrichtungen durchgeführt werden. Der Hersteller ist nicht verantwortlich für Beschädigungen oder Verletzungen, die durch Reparatur durch nicht autorisierte Personen oder durch Mißbrauch des Werkzeugs verursacht werden.
5. Zur Sicherstellung der Betriebsintegrität von Elektrowerkzeugen niemals installierte Abdeckungen oder Schrauben entfernen.

6. Bewegliche Teile und Zubehör nur berühren, wenn das Werkzeug nicht an die Stromversorgung angeschlossen ist.
7. Das Werkzeug mit einer geringeren Leistungsaufnahme als auf dem Typenschild angezeigt verwenden, da sonst durch Überlastung die Qualität der bearbeiteten Oberfläche bzw. der Wirkungsgrad beeinträchtigt werden kann.
8. Plastikteile nicht mit Lösungsmittel abwischen. Lösungsmittel wie Benzin, Verdünnern, Kohlenstofftetrachlorid oder Alkohol können Plastikmaterial beschädigen oder Risse verursachen. Nie mit Lösungsmittel abwischen. Plastikteile mit einem mit Seifenwasser angefeuchteten weichen Lappen reinigen.
9. Nur Originalersatzteile von HiKOKI verwenden.
10. Die Explosionszeichnung in dieser Bedienungsanleitung ist nur für autorisierte Wartungseinrichtungen gedacht.
11. Sägen Sie niemals Metall oder Mauerwerk.
12. Ausreichende allgemeine oder lokalisierte Beleuchtung ist vorgesehen. Vorrat und fertige Werkstücke befinden sich in der Nähe der normalen Arbeitsposition der Bedienung.
13. Tragen Sie ausreichende persönliche Schutzausrüstung, wenn erforderlich. Dies kann z.B. einschließen: Gehörschutz zur Verringerung des Risikos von induziertem Hörverlust. Augenschutz zur Verringerung des Risikos von Augenverletzungen. Atemschutz zur Verringerung des Risikos von Einatmen von schädlichem Staub. Handschuhe zur Handhabung von Sägeblättern (Sägeblätter sollten möglichst in einem Halter transportiert werden) und grobem Material.
14. Die Bedienung ist angemessen in Verwendung, Einstellung und Betrieb der Maschine geschult.
15. Vermeiden Sie es, abgeschnittene oder andere Teile des Werkstücks aus dem Schneidbereich zu entfernen, während die Maschine läuft und der Sägekopf nicht in der Ruheposition ist.
16. Verwenden Sie die Paneelsäge niemals mit den unteren Schutz in offener Position verriegelt.
17. Stellen Sie sicher, dass sich der untere Schutz glatt bewegt.
18. Verwenden Sie die Säge nur in gutem Betriebszustand, angemessen geartet und mit den Schutzvorrichtungen in Position.
19. Verwenden Sie korrekt geschärfte Sägeblätter. Beachten Sie die auf dem Sägeblatt angegebene maximale Drehzahl.
20. Verwenden Sie keine beschädigten oder verformten Sägeblätter.
21. Verwenden Sie keine aus Hochschnellstahl hergestellten Sägeblätter.
22. Verwenden Sie nur von HiKOKI empfohlene Sägeblätter. Das verwendete Sägeblatt muss EN847-1 entsprechen.
23. Die Sägeblätter sollten einen Außendurchmesser im Bereich von 235 bis 255 mm haben.
24. Wählen Sie das korrekte Sägeblatt für das zu sägende Material.
25. Betreiben Sie die Paneelsäge niemals mit dem Sägeblatt zur Seite oder nach oben hin.
26. Stellen Sie sicher, dass das Werkstück frei ist von Fremdkörpern wie Nägel usw.
27. Wechseln Sie den Tischeinsatz aus, wenn er abgenutzt ist.
28. Verwenden Sie die Säge nur zum Sägen von Aluminium, Holz oder ähnlichen Materialien.
29. Verwenden Sie Säge nur zum Sägen von durch den Hersteller empfohlenen Materialien.
30. Das Verfahren zum Auswechseln des Sägeblatts muss korrekt durchgeführt werden, einschließlich der Methode für die Neupositionierung und der Warnung.
31. Schließen Sie die Paneelsäge beim Sägen von Holz an einen Staubsammler an.
32. Lassen Sie beim Schlitzen Vorsicht walten.
33. Halten Sie das Werkzeug beim Transport bzw. zum Tragen nicht am Halter. Halten Sie das Werkzeug am Handgriff anstatt am Halter.
34. Beginnen Sie mit dem Sägen, nachdem der Motor die maximale Drehzahl erreicht hat.
35. Drücken Sie sofort den Ausschalter (OFF), wenn Sie eine Störung bemerken.
36. Schalten Sie die Stromversorgung aus und warten Sie, bis das Sägeblatt angehalten hat, bevor Sie das Werkzeug warten oder einstellen.
37. Während Sägen einer Gehrung oder eines Schrägschnitts sollte das Sägeblatt nicht angehoben werden, bis es vollkommen angehalten hat.
38. Beim Sägebetrieb muss die Paneelsäge in der Richtung von der Bedienung weg bewegt werden.
39. Beachten Sie beim Sägebetrieb alle restlichen Risiken, wie Laserstrahlung zu Ihren Augen, ungewollter Zugriff zu sich bewegenden Teilen am Schlittenmechanismus der Maschine usw.
40. Achten Sie vor jedem Schnitt darauf, dass die Maschine stabil ist. Verwenden Sie nur Sägeblätter, deren maximale zulässige Geschwindigkeit höher als die Leerlaufdrehzahl des Werkzeugs ist. Ersetzen Sie den Laser nicht durch einen anderen Typ.
41. Stehen Sie niemals in einer Reihe mit dem Sägeblatt vor der Maschine. Stehen Sie immer seitlich des Sägeblatts. Dies schützt Ihren Körper gegen den möglichen Rückschlag. Halten Sie die Hände, Finger und Arme fern vom rotierenden Sägeblatt. Überkreuzen Sie nicht Ihre Arme, wenn Sie den Werkzeugarm bedienen.
42. Wenn das Sägeblatt blockiert ist, schalten Sie die Maschine aus und halten Sie das Werkstück fest, bis das Sägeblatt vollständig zum Stillstand gekommen ist. Um den Rückschlag zu vermeiden, darf das Werkstück nicht bewegt werden, bis die Maschine vollständig zum Stillstand gekommen ist. Beheben Sie die Ursache der Blockierung des Sägeblatts, bevor Sie die Maschine neu starten.

## ZUSÄTZLICHE SICHERHEITSWARNUNGEN

1. Lassen Sie keine Fremdkörper durch das Anschlussloch der Batterie eindringen.
2. Niemals die Batterie und das Ladegerät zerlegen.
3. Niemals die Batterie kurzschließen. Ein Kurzschließen der Batterie verursacht hohe Stromstärken und Überhitzung. Das kann zu Verbrennungen und zu Schäden an der Batterie führen.
4. Die Batterie nicht ins Feuer werfen. Sie könnte dabei explodieren.
5. Wenn dieses Gerät ununterbrochen betrieben wird, kann Überhitzung auftreten und zu Schäden an Motor und Schalter führen. Lassen Sie das Gerät bitte etwa 15 Minuten lang zum Abkühlen unbenutzt liegen.
6. Schieben Sie keine Gegenstände durch die Belüftungsschlitze des Ladegeräts. Wenn Metallobjekte oder entzündliche Gegenstände durch die Belüftungsschlitze des Ladegeräts eindringen, kann dies zu elektrischen Schlägen führen oder das Ladegerät beschädigen.
7. Das Benutzen einer leeren Batterie beschädigt das Ladegerät.
8. Bringen Sie die Batterie zu dem Geschäft, wo Sie sie gekauft haben, sobald die Lebensdauer der Batterie zur Neige geht. Die leere Batterie nicht wegwerfen.

# Deutsch

9. Ziehen Sie vor der Durchführung jeglicher Einstellung, Inspektion oder Wartung die Batterie heraus.  
Nach Ende der Arbeit den Akku entfernen.
10. Verwenden Sie das Produkt nicht, wenn das Werkzeug oder die Akkuanschlüsse (Akkuhalterung) verformt sind. Wenn der Akku eingesetzt wird, kann es zu einem Kurzschluss kommen, der zu Rauchentwicklung oder Entzündung führen kann.
11. Halten Sie die Anschlüsse am Werkzeug (Akkuhalterung) frei von Spänen und Staub.
  - Stellen Sie vor der Verwendung sicher, dass sich keine Späne und kein Staub im Bereich der Anschlüsse angesammelt haben.
  - Versuchen Sie während des Einsatzes zu vermeiden, dass Späne oder Staub vom Werkzeug auf den Akku fallen.
  - Lassen Sie das Werkzeug in einer Arbeitspause oder nach dem Einsatz nicht in einem Bereich liegen, in dem es herabfallenden Spänen oder Staub ausgesetzt sein kann.  
Das könnte einen Kurzschluss verursachen, der zu Rauchentwicklung oder Entzündung führen kann.
12. Verwenden Sie das Werkzeug und den Akku immer bei Temperaturen zwischen 0°C und 40°C.
3. Beschädigte oder verformte Batterien dürfen nicht weiter verwendet werden.
4. Achten Sie auf den richtigen Anschluss der Pole.
5. Schließen Sie die Batterie nicht direkt an Stromsteckdosen oder Zigarettenanzünder im Auto an.
6. Verwenden Sie die Batterie nur für den angegebenen Zweck.
7. Falls die Batterie nach Verstreichen der angegebenen Ladezeit nicht vollständig aufgeladen ist, brechen Sie den Ladevorgang unverzüglich ab.
8. Vermeiden Sie hohe Temperaturen und hohen Druck, wie er beispielsweise in der Mikrowelle, einem Trockner, oder einem Hochdruckbehälter auftritt.
9. Halten Sie die Batterie sofort von offenen Flammen fern, wenn Sie ein Leck oder üblen Geruch feststellen.
10. Vermeiden Sie eine Verwendung an Orten, an denen starke statische Elektrizität erzeugt wird.
11. Werden ein Leck, übler Geruch, Erwärmung, Verfärbungen, Verformungen oder sonstige Anomalitäten während der Verwendung, des Aufladens oder der Lagerung festgestellt, entfernen Sie die Batterie unverzüglich vom Werkzeug oder vom Ladegerät und beenden Sie die Verwendung.
12. Tauchen Sie den Akku nicht ins Wasser und lassen Sie keine Flüssigkeiten ins Innere gelangen. Leitfähige Flüssigkeiten, wie z. B. Wasser, können Schäden verursachen, die zu einem Brand oder einer Explosion führen. Lagern Sie Ihren Akku an einem kühlen, trockenen Ort, fern von brennbaren und entzündlichen Gegenständen. Korrosive Gase in der Atmosphäre müssen gemieden werden.

## WARNUNG ZUM LITHIUM-IONEN- AKKU

Um die Lebensdauer des Lithium-Ionen-Akkus zu verlängern, ist dieser mit einer Schutzfunktion zum Stoppen der Leistungsabgabe ausgestattet.

In den unten beschriebenen Fällen 1 bis 3 kann bei der Benutzung dieses Produkts der Motor abschalten, selbst wenn Sie den Schalter drücken. Dies ist kein Defekt sondern das Resultat der Schutzfunktion.

1. Wenn die verbleibende Akkuleistung nicht mehr ausreicht, schaltet der Motor ab.  
Laden Sie in einem solchen Fall den Akku umgehend auf.
2. Wenn das Werkzeug überlastet ist, kann es zum Abschalten des Motors kommen. Lassen Sie in diesem Fall den Schalter des Werkzeugs los und beseitigen Sie die Ursache der Überlastung. Danach können Sie das Werkzeug wieder verwenden.
3. Kommt es während des Betriebs zu einer Überhitzung der Batterie, wird das Gerät unter Umständen angehalten.  
Unterbrechen Sie in diesem Fall Ihre Arbeit und lassen Sie die Batterie abkühlen. Danach können Sie das Werkzeug wieder verwenden.

Bitte beachten Sie die folgenden Warnhinweise.

### WARNUNG

Zur Vermeidung eines Auslaufens der Batterie, Erwärmung, Rauchentwicklung, Explosionen und vorzeitiger Zündung beachten Sie bitte die folgenden Vorsichtsmaßnahmen.

1. Stellen Sie sicher, dass sich keine Späne und Staub auf der Batterie ansammeln.
  - Stellen Sie während der Arbeit sicher, dass keine Späne und Staub auf die Batterie fallen.
  - Stellen Sie sicher, dass sich Staub und Späne, die während der Bearbeitung auf das Elektrowerkzeug fallen, nicht auf der Batterie ansammeln.
  - Lagern Sie ungebrauchte Batterien nicht an Plätzen, an denen Staub oder Späne anfallen.
  - Vor dem Einlagern einer Batterie sind sämtlicher Staub und Späne zu entfernen. Weiterhin ist zu berücksichtigen, dass die Batterie nicht zusammen mit Metallteilen (Schrauben, Nägel, usw.) gelagert werden darf.
2. Achten Sie darauf, dass die Batterie nicht durch einen spitzen Gegenstand, beispielsweise einen Nagel, beschädigt wird. Vermeiden Sie Schläge mit dem Hammer. Treten Sie nicht gegen die Batterie, werfen Sie diese nicht, und vermeiden Sie schwere Stöße.

### VORSICHT

1. Tritt die auslaufende Flüssigkeit in Kontakt mit Ihren Augen, reiben Sie diese nicht, sondern waschen Sie sie mit sauberem Leitungswasser gut aus und suchen Sie unverzüglich einen Arzt auf.  
Ohne sachgemäße Behandlung können Augenverletzungen auftreten.
2. Wenn die ausgelaufene Flüssigkeit auf Haut oder Kleidung trifft, waschen Sie diese unverzüglich mit sauberem Wasser ab.  
Es besteht die Gefahr von Hautreizungen.
3. Beim Auftreten von Rost, üblem Geruch, Erwärmung, Verfärbungen, Verformungen oder sonstigen Anomalitäten während der ersten Verwendung der Batterie, ist diese nicht weiter zu verwenden. Bringen Sie die Batterie zum Händler oder Verkäufer zurück.

### WARNUNG

Wenn ein leitfähiger Fremdkörper in das Gehäuse einer Lithiumionenbatterie eindringt, kann sie kurzgeschlossen und ein Brand verursacht werden. Befolgen Sie beim Lagern einer Lithiumionenbatterie unbedingt folgende Regeln:

- Legen Sie in das Aufbewahrungsetui keine leitfähigen Trümmer, Nägel und Drähte wie etwa Eisen- und Kupferdrähte.
- Laden Sie, damit kein Kurzschluss auftreten kann, die Batterie in das Werkzeug oder schieben Sie sie sicher in die Batteriehülle zum Lagern so weit ein, dass der Ventilator nicht sichtbar ist.

## BEZÜGLICH DES TRANSPORTS VON LITHIUM-IONEN-BATTERIEN

Beim Transport von Lithium-Ionen-Batterien beachten Sie bitte die folgenden Vorsichtsmaßnahmen.

### WARNUNG

Weisen Sie die Transportfirma darauf hin, dass ein Paket eine Lithium-Ionen-Batterie enthält, informieren Sie das Unternehmen über ihre Leistungsabgabe und befolgen Sie die Anweisungen der Transportfirma, wenn Sie den Transport in die Wege leiten.



- Lithium-Ionen-Batterien, die eine Leistungsabgabe von 100 Wh überschreiten, werden in der Einstufung des Frachtguts als Gefahrgüter angesehen und erfordern spezielle Anwendungsverfahren.
- Für den Transport über Straßen müssen die internationalen Gesetze und die Regeln und Vorschriften des Bestimmungslands eingehalten werden.
- Wenn der BSL36B18 im Werkzeug installiert wird, überschreitet die Leistung 100 Wh und das Gerät wird als Fracht als Gefahrgut eingestuft.

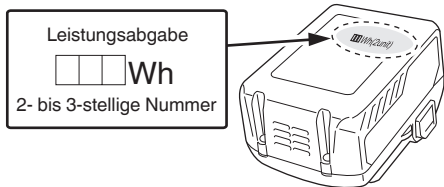

	Der Anwender muss die Bedienungsanleitung lesen, um das Risiko einer Verletzung zu verringern.
	Tragen Sie immer einen Augenschutz.
	Tragen Sie immer einen Gehörschutz.
	Schauen Sie nicht direkt in die Betriebslampe.
	Nur für EU-Länder Werfen Sie Elektrowerkzeuge nicht in den Hausmüll! Gemäß der Europäischen Richtlinie 2012/19/EU über Elektro- und Elektronik- Altgeräte und Umsetzung in nationales Recht müssen verbrauchte Elektrowerkzeuge getrennt gesammelt und einer umweltgerechten Wiederverwertung zugeführt werden.

### USB GERÄT VERBINDUNGSVORKEHRUNGEN (NUR MIT DEM LADEGERÄT UC18YSL3)

Wenn ein unvorhergesehenes Problem auftritt, kann es passieren, dass die Daten auf dem USB Gerät unlesbar oder zerstört werden. Stellen Sie immer sicher, dass Sie ein Backup aller Daten auf dem USB Gerät erstellt haben, bevor Sie es benutzen.

Bitte beachten Sie, dass unsere Firma keinerlei Haftung übernimmt, wenn gespeicherte Daten auf einem USB Gerät zerstört werden oder verloren gehen, ebenso wenig wie für Schäden, die an einem verbundenen Gerät entstehen.

#### WARNUNG

- Überprüfen Sie vor Gebrauch das angeschlossene USB-Kabel auf Fehler oder Beschädigungen. Die Verwendung eines defekten oder beschädigten USB-Kabels kann eine Rauchentwicklung oder Entzündung verursachen.
- Wenn das Produkt nicht verwendet wird, decken Sie den USB-Anschluss mit der Gummiabdeckung ab. Staubansammlung usw. im USB-Anschluss kann eine Rauchentwicklung oder Entzündung verursachen.

#### HINWEIS

- Der USB-Ladevorgang kann möglicherweise gelegentlich angehalten werden.
- Wenn Sie kein USB-Gerät aufladen, trennen Sie das USB-Gerät vom Ladegerät. Andernfalls wird die Akkulebensdauer des USB-Gerätes nicht nur möglicherweise verkürzt, das kann aber auch zu unerwarteten Störungen führen.
- In Abhängigkeit vom Gerätetyp können einige USB-Geräte möglicherweise nicht geladen werden.

### SYMBOLS

#### WARNUNG

Die folgenden Symbole werden für diese Maschine verwendet. Achten Sie darauf, diese vor der Verwendung zu verstehen.

	C3610DRA: Akku-Kapp- und Gehrungssäge
--	---------------------------------------

#### Akku

	Leuchtet; Es verbleiben noch mehr als 75% der Akkuladung.
	Leuchtet; Es verbleiben noch 50% – 75% der Akkuladung.
	Leuchtet; Es verbleiben noch 25% – 50% der Akkuladung.
	Leuchtet; Es verbleiben noch weniger als 25% der Akkuladung.
	Blinkt; Der Akku ist fast leer. Laden Sie den Akku so schnell wie möglich wieder auf.
	Blinkt; Die Ausgabe wurde wegen hoher Temperatur unterbrochen. Entfernen Sie den Akku aus dem Werkzeug und lassen Sie ihn vollständig abkühlen.
	Blinkt; Die Ausgabe wurde wegen einer Störung oder Fehlfunktion unterbrochen. Das Problem kann durch den Akku verursacht worden sein, bitte wenden Sie sich an Ihren Händler.

#### HINWEIS

Damit dadurch, dass vergessen wird, das LED-Licht auszuschalten, nicht unnötig Batteriestrom verbraucht wird, schaltet sich das Licht nach etwa 2 Minuten automatisch ab.

### STANDARDZUBEHÖR

Zusätzlich zum Hauptgerät (1 Gerät) enthält die Packung die auf Seite 480 aufgelisteten Zubehöre.

Das Standardzubehör kann ohne vorherige Bekanntmachung jederzeit geändert werden.

### VERWENDUNG

Sägen von Aluminiumfensterrahmen und verschiedenen Holzarten.

## TECHNISCHE DATEN

### 1. Akku-Kapp- und Gehrungssäge

Element	Modell	C 3610DRA				
Motor	Bürstenloser Gleichstrommotor					
Lasermarker	Maximale Ausgangsleistung	<0,39 mW Laserprodukt KLASSE 1M				
	Wellenlänge	400 – 700 nm				
	Lasermedium	Laserdiode				
Geeignete Sägeblätter		Außendurchm. 255 mm Lochdurchm. 30 mm				
Drehzahl ohne Last		4000 min <sup>-1</sup>				
Max. Säge- Abmessungen	Gehrung	Kopf	Drehscheibe	Max. Sägeabmessung		
				0	0	(Mit Ankerplatte) Max. Höhe Max. Breite (Ohne Ankerplatte) Max. Höhe Max. Breite
		0	Links 45° oder Rechts 45°	(Mit Ankerplatte) Max. Höhe Max. Breite (Ohne Ankerplatte) Max. Höhe Max. Breite	89 mm 204 mm 64 mm 222 mm	
		0	Links 55°	(Mit Ankerplatte) Max. Höhe Max. Breite (Ohne Ankerplatte) Max. Höhe Max. Breite	89 mm 176 mm 64 mm 182 mm	
		0	Rechts 60°	(Mit Ankerplatte) Max. Höhe Max. Breite (Ohne Ankerplatte) Max. Höhe Max. Breite	89 mm 146 mm 64 mm 158 mm	
		Schrägschnitt	Links 45°	0	(Mit Ankerplatte) Max. Höhe Max. Breite (Ohne Ankerplatte) Max. Höhe Max. Breite	45 mm 292 mm 41 mm 318 mm
			Rechts 45°	0	(Mit Ankerplatte) Max. Höhe Max. Breite (Ohne Ankerplatte) Max. Höhe Max. Breite	25 mm 292 mm 19 mm 318 mm
		Max. Säge- Abmessungen	Gesamt	Links 45°	Links 45° oder Rechts 45°	(Mit Ankerplatte) Max. Höhe Max. Breite (Ohne Ankerplatte) Max. Höhe Max. Breite
	Rechts 45°			Links 45° oder Rechts 45°	(Mit Ankerplatte) Max. Höhe Max. Breite (Ohne Ankerplatte) Max. Höhe Max. Breite	25 mm 204 mm 19 mm 222 mm
	Gehrungssägebereich		Links 0° – 55° Rechts 0° – 60°			

Schrägsägebereich		Links 0° – 48° Rechts 0° – 48°
Gesamtsägebereich		Links (Schräg) 0° – 45°, Links (Gehrung) 0° – 45° Rechts (Schräg) 0° – 45°, Rechts (Gehrung) 0° – 45°
Energieversorgung	Typ*	Li-Ionen-Akku Modell BSL36B18
	Spannung	36 V
Nettogewicht		20,6 kg

\* Bisherige Akkus (Baureihen BSL3660/3626/3620, BSL18... und BSL14...) können mit diesem Werkzeug nicht verwendet werden.

\*\* Gemäß EPTA-Verfahren 01/2014  
In Abhängigkeit von der angeschlossenen Batterie.  
Das höchste Gewicht wird mit dem BSL36B18 gemessen.

**HINWEIS**

- Aufgrund des ständigen Forschungs- und Entwicklungsprogramms von HiKOKI sind Änderungen der hier gemachten technischen Angaben vorbehalten.
- Setzen Sie das Schaltfeld keinen starken Erschütterungen aus und beschädigen Sie es nicht. Dies kann zu einer Fehlfunktion führen.

2. Akku

Modell	BSL36B18
Spannung	36 V / 18 V (Automatische Umschaltung*)
Akkuladestand	4,0 Ah / 8,0 Ah (Automatische Umschaltung*)
Verfügbare schnurlose Geräte**	Multi Volt-Serie, 18-V-Gerät
Verfügbare Ladegeräte	Schiebe-Ladegerät für Lithium-Ionen-Akkus

\* Das Werkzeug selbst schaltet automatisch um.

\*\* Einzelheiten finden Sie in unserem allgemeinen Katalog.

**LADEN**

Vor Gebrauch des Elektrowerkzeugs den Akku wie folgt laden.

1. **Den Netzstecker des Ladegeräts in eine Steckdose einstecken.**

Wenn der Stecker des Ladegeräts in eine Steckdose eingesteckt ist, blinkt die Ladeanzeigelampe rot (in 1-Sekunden-Intervallen).

2. **Den Akku in das Ladegerät einlegen.**

Schieben Sie den Akku wie in der **Abb. 2** (auf Seite 3) gezeigt fest in das Ladegerät ein.

3. **Laden**

Beim Einlegen eines Akkus in das Ladegerät beginnt die Ladeanzeigelampe blau zu blinken.

Wenn der Akku voll aufgeladen ist, leuchtet die Ladeanzeigelampe grün. (Siehe **Tabelle 1**)

(1) Anzeige der Ladeanzeigelampe

Die Anzeigen der Ladeanzeigelampe entsprechend dem Zustand des Ladegerätes oder Akkus sind in der **Tabelle 1** angegeben.

**Tabelle 1**

Anzeigen der Ladeanzeigelampe				
Ladeanzeigelampe (ROT/BLAU/GRÜN/LILA)	Vor dem Laden	Blinkt (ROT)	Leuchtet 0,5 Sekunden lang. Leuchtet 0,5 Sekunden lang nicht. (Aus für 0,5 Sekunden)	An die Stromquelle angeschlossen
	Während des Ladens	Blinkt (BLAU)	Leuchtet 0,5 Sekunden lang. Leuchtet 1 Sekunde lang nicht. (Aus für 1 Sekunde)	Batteriekapazität bei weniger als 50%
		Blinkt (BLAU)	Leuchtet 1 Sekunde lang. Leuchtet 0,5 Sekunden lang nicht. (Aus für 0,5 Sekunden)	Batteriekapazität bei weniger als 80%
		Leuchtet (BLAU)	Leuchtet beständig	Batteriekapazität bei mehr als 80%
	Laden abgeschlossen	Leuchtet (GRÜN)	Leuchtet beständig (Kontinuierlicher Summertone: ca. 6 Sekunden)	
	Wegen Überhitzung angehalten	Blinkt (ROT)	Leuchtet 0,3 Sekunden lang. Leuchtet 0,3 Sekunden lang nicht. (Aus für 0,3 Sekunden)	Akku überhitzt. Laden nicht möglich (Ladevorgang wird nach dem Abkühlen des Akkus gestartet).
	Laden nicht möglich	Flackert (LILA)	Leuchtet 0,1 Sekunden lang. Erlischt 0,1 Sekunden lang. (Aus für 0,1 Sekunden)	Betriebsstörung im Akku oder im Ladegerät

# Deutsch

- (2) Bezüglich der Temperaturen und der Ladezeit der wiederaufladbaren Batterie  
Die Temperaturen und die Ladezeit sind in **Tabelle 2** angegeben.

**Tabelle 2**

Ladegerät			UC18YSL3				
Akku	Akkutyp		Li-ion				
	Temperaturen, bei denen der Akku geladen werden kann		0°C – 50°C				
	Ladespannung	V	14,4		18		
	Ladezeit, ungefähr (bei 20°C)	min.	BSL14xx-Serie		BSL18xx-Serie		Mehrspannungs-Serie
			(4 Zellen)	(8 Zellen)	(5 Zellen)	(10 Zellen)	(10 Zellen)
		BSL1415S : 15 BSL1415 : 15 BSL1415X : 15 BSL1420 : 20 BSL1425 : 25 BSL1430C : 30	BSL1430 : 20 BSL1440 : 26 BSL1450 : 32 BSL1460 : 38	BSL1815S : 15 BSL1815 : 15 BSL1815X : 15 BSL1820 : 20 BSL1825 : 25 BSL1830C : 30 BSL1850C : 32	BSL1830 : 20 BSL1840 : 26 BSL1850 : 32 BSL1860 : 38	BSL36A18 : 32 BSL36B18 : 52	
USB	Ladespannung	V	5				
	Ladestrom	A	2				

## HINWEIS

Die Aufladezeit kann je nach Umgebungstemperatur und Spannung der Stromquelle unterschiedlich sein.

- Den Netzstecker des Ladegeräts aus der Steckdose ziehen.
- Das Ladegerät festhalten und den Akku herausziehen.

## HINWEIS

Den Akku nach Benutzung des Ladegeräts unbedingt aus diesem entfernen und aufbewahren.

### Zum elektrischen Entladen im Falle von neuen Akkus, usw.

Da die internen chemischen Substanzen von neuen und länger nicht verwendeten Akkus nicht aktiviert sind, ist die elektrische Entladezeit möglicherweise bei der ersten und zweiten Verwendung kurz. Dies ist eine vorübergehende Erscheinung und die normale Entladezeit wird wiederhergestellt, wenn der Akku 2 - 3 Mal aufgeladen wurde.

### Verlängerung der Lebensdauer der Akkus.

- Laden Sie die Akkus auf, bevor sie komplett entladen sind.  
Wenn Sie merken, dass die Leistung des Werkzeugs schwächer wird, stoppen Sie die Verwendung des Werkzeugs und laden Sie den Akku auf. Wenn Sie das Werkzeug weiter verwenden und die elektrische Spannung erschöpfen, kann der Akku beschädigt werden und seine Lebensspanne wird kürzer.
- Vermeiden Sie das Aufladen bei hohen Temperaturen.  
Ein wiederaufladbarer Akku ist unmittelbar nach Gebrauch heiß. Wird eine solcher Akku unmittelbar nach dem Gebrauch aufgeladen, zersetzen sich die internen chemischen Substanzen und die Lebensspanne des Akkus verkürzt sich. Lassen Sie den Akku liegen und laden Sie ihn erst auf, nachdem er eine Weile abgekühlt ist.

## VORSICHT

- Wenn der Akku geladen wird, während er heiß ist, weil er längere Zeit direkter Sonneneinstrahlung ausgesetzt gewesen ist, oder der Akku eben erst in Gebrauch gewesen ist, leuchtet die Ladeanzeigelampe des

Ladegeräts 0,3 Sekunden lang auf, erlischt für 0,3 Sekunden (aus für 0,3 Sekunden). In einem solchen Fall den Akku zuerst abkühlen lassen und erst dann mit dem Ladevorgang beginnen.

- Wenn die Ladeanzeigelampe rot flackert (in 0,2-Sekunden-Intervallen), kontrollieren Sie den Akkuanschluss des Ladegeräts auf Fremdkörper und entfernen Sie diese gegebenenfalls. Wenn keine Fremdkörper vorhanden sind, liegt wahrscheinlich eine Fehlfunktion des Akkus oder des Ladegeräts vor. Die Teile von einem autorisierten Kundendienst prüfen lassen.
- Da der eingebaute Mikrocomputer etwa 3 Sekunden benötigt, um zu bestätigen, dass der Akku, der mit dem UC18YSL3 geladen wurde, herausgenommen wurde, mindestens 3 Sekunden warten, bevor Sie ihn wieder einlegen, um den Ladevorgang fortzusetzen. Wird der Akku innerhalb von 3 Sekunden wieder eingelegt, kann es sein, dass er nicht ordnungsgemäß aufgeladen wird.

## VOR DER VERWENDUNG

### VORSICHT

Nehmen Sie alle notwendigen Einstellungen vor, bevor Sie den Akku einsetzen.

- Akku**  
Verwenden Sie keine anderen Akkus als den vorgeschriebenen. Dadurch kann es zu Beschädigungen oder Unfällen kommen.
- Herausnehmen und Einsetzen des Akkus (Abb. 3)**
- Ein-/Ausschalter**  
Überzeugen Sie sich davon, dass der Netzschalter auf AUS steht. Wenn der Akku eingesetzt wird, während der Auslöseschalter auf EIN steht, läuft das Werkzeug sofort an, was zu einem schweren Unfall führen könnte.
- Entfernen Sie das gesamte Verpackungsmaterial, das am Werkzeug haftet oder damit verbunden ist, bevor Sie versuchen, es in Betrieb zu nehmen.**

**5. Lösen des Sperrstifts. (Abb. 4)**

Bei der Vorbereitung des Elektrowerkzeugs Werden die Hauptteile durch einen Verriegelungsstift gesichert. Drücken Sie den Griff leicht nach unten und ziehen Sie den Sicherungsstift heraus, um den Sägekopf zu lösen.

**HINWEIS**

Wenn Sie den Griff etwas absenken, können Sie den Sicherungsstift einfacher und sicher lösen. Die verriegelte Position des Sicherungsstifts dient nur zu Transport und Lagerung.

**6. Anbringen von Staubbeutel und Schraubstock (Abb. 1)**

Schließen Sie den Staubbeutel an den Staubabzug der Gehrungssäge an. Verbinden Sie das Anschlussrohr des Staubbeutels und den Staubabzug miteinander. Ziehen Sie zum Entleeren des Staubbeutels die Staubbeutelbaugruppe vom Staubabzug ab. Öffnen Sie den Reißverschluss an der Unterseite des Beutels und leeren Sie ihn in einen Abfallbehälter. **Überprüfen Sie den Staubbeutel oft und leeren Sie ihn, bevor er voll wird.**

**HINWEIS**

Der Staubbeutel sollte zur rechten Seite der Säge zeigen, um die besten Ergebnisse zu erzielen. Dadurch wird auch eine mögliche Berührung während des Sägens vermieden.

**VORSICHT**

Leeren Sie den Staubbeutel regelmäßig, um zu verhindern, dass der Einlass und der untere Schutz verstopft werden. Beim Schrägschnitt sammelt sich Sägemehl schneller als normal an.

**WARNUNG**

Verwenden Sie diese Säge nicht zum Schneiden und/oder Schleifen von Metallen. Die heißen Späne oder Funken können Sägemehl aus dem Beutel entzünden.

(Bringen Sie den Schraubstock wie in **Abb. 1** und **Abb. 30** gezeigt an.)

**7. Installation (Abb. 5)**

Stellen Sie sicher, dass die Maschine immer an der Werkbank fixiert ist. Bringen Sie das Elektrowerkzeug auf einer ebenen, horizontalen Werkbank an. Verwenden Sie Schrauben mit einem Durchmesser von 8 mm mit einer angemessenen Länge entsprechend der Dicke der Werkbank. Die Schrauben sollten mindestens 40 mm länger als die Dicke der Werkbank sein. Verwenden Sie z.B. Schrauben von 8 mm x 65 mm für eine 25 mm dicke Werkbank.

**8. Einsetzen der Stützstangen-Baugr. (Abb. 6)**

Die Stützstangen-Baugr. an der Rückseite der Basis hilft, das Elektrowerkzeug zu stabilisieren. Setzen Sie eine Stützstangen-Baugr. in das Loch an der Rückseite der Basis ein und drücken Sie sie so weit wie möglich hinein. Drehen Sie die 5-mm-Schraube in das Loch neben der Montagehalterung. Ziehen Sie die 5-mm-Schraube mit einem Schraubenzieher fest. Wiederholen Sie die oben beschriebenen Schritte zum Einsetzen der anderen Stützstangen-Baugr.

**9. Überprüfen Sie, ob der untere Schutz richtig funktioniert**

Der untere Schutz ist so konstruiert, dass er eine Berührung des Sägeblatts durch den Bediener beim Betrieb des Werkzeugs verhindert. Überprüfen Sie immer, ob sich der untere Schutz ungehindert bewegen kann und das Sägeblatt richtig abdeckt.

**WARNUNG**

**NEHMEN SIE DAS ELEKTROWERKZEUG NICHT IN BETRIEB, wenn der untere Schutz nicht einwandfrei funktioniert.**

**10. 90° (0°) Neigungseinstellung**

**WARNUNG**

Um für genaue Schnitte zu sorgen, sollten Sie vor Gebrauch die Ausrichtung prüfen und Anpassungen vornehmen.

- (1) Lösen Sie den Schrägschnittsperrgriff, indem Sie ihn anheben und den Schneidarm zur Seite neigen, während Sie den Einstellstift (A) gegen den 0°-Neigungsanschlag drücken, siehe **Abb. 7-a** und **7-b**. Ziehen Sie den Schrägschnittsperrgriff fest.
- (2) Legen Sie ein Kombi-Winkelmaß so auf den Gehrungstisch, dass das Lineal zum Tisch weist und die Fase des Quadrats zum Sägeblatt, wie in **Abb. 7-a** gezeigt.
- (3) Wenn das Sägeblatt nicht im Winkel von 0° zum Gehrungstisch steht, lösen Sie die drei Einstellschrauben an der Rückseite des Geräts mit einem 4-mm-Sechskantschlüssel, siehe **Abb. 7-c**. Lösen Sie den Schrägschnittsperrgriff und stellen Sie den Schneidarm so ein, dass er einen Winkel von null Grad zum Tisch hat. Wenn die richtige Stellung erreicht ist, ziehen Sie die drei Einstellschrauben fest und drücken Sie den Schrägschnittsperrgriff nach unten, um den Schneidkopf zu sichern.

**11. 90°-Anzeige (Für Neigungsskala) Einstellung (Abb. 7-b)**

- (1) Lösen Sie die Gehrungszeigerschraube mit einem Kreuzschlitzschraubenzieher Nr. 2, wenn das Sägeblatt in einem Winkel von genau 90° (0°) zum Tisch steht.
- (2) Stellen Sie den Zeiger auf die Markierung „0“ auf der Gehrungsskala und ziehen Sie die Schraube wieder fest.

**12. 45°-Neigungseinstellung links**

- (1) Ziehen Sie das Hilfsgitter (B) vollständig nach links aus und ziehen Sie anschließend den Einstellstift (A) zur Vorderseite der Maschine.

**HINWEIS**

- Beim Zurückziehen des Einstellstifts (A) kann es erforderlich sein, den oberen Arm der Gehrungssäge nach links/rechts zu schieben, um den Haltdruck aufzuheben.
- (2) Lösen Sie den Schrägschnittsperrgriff und kippen Sie das Getriebegehäuse vollständig nach links.
  - (3) Prüfen Sie mit einem Kombi-Winkelmaß, ob das Sägeblatt einen Winkel von 45° zum Tisch hat.
  - (4) Kippen Sie zum Einstellen das Getriebegehäuse in die Stellung 0°, lösen Sie die Sicherungsmutter und drehen Sie die Schraube hinein oder heraus, um den Winkel wie in **Abb. 8** gezeigt zu vergrößern oder zu verkleinern.
  - (5) Kippen Sie das Getriebegehäuse zurück nach links und prüfen Sie erneut die Ausrichtung.
  - (6) Wiederholen Sie die Schritte, bis das Sägeblatt einen Winkel von 45° zum Tisch hat. Sobald die Ausrichtung erreicht ist, ziehen Sie die Sicherungsmutter und den Schrägschnittsperrgriff fest.

**13. 45°-Neigungseinstellung rechts**

- (1) Stellen Sie den Gehrungswinkel auf 0° ein. Ziehen Sie das Hilfsgitter (A) vollständig nach rechts aus und ziehen Sie anschließend den Einstellstift (A) zur Vorderseite der Maschine.

**HINWEIS**

- Beim Zurückziehen des Einstellstifts (A) kann es erforderlich sein, den oberen Arm der Gehrungssäge nach links/rechts zu schieben, um den Haltdruck aufzuheben.
- (2) Lösen Sie den Schrägschnittsperrgriff und kippen Sie das Getriebegehäuse vollständig nach rechts.
  - (3) Prüfen Sie mit einem Kombi-Winkelmaß, ob das Sägeblatt einen Winkel von 45° zum Tisch hat.

# Deutsch

- (4) Kippen Sie zum Einstellen das Getriebegehäuse in die Stellung 0°, lösen Sie die Sicherungsmutter und drehen Sie die Schraube hinein oder heraus, um den Winkel wie in **Abb. 9** gezeigt zu vergrößern oder zu verkleinern.
- (5) Kippen Sie den Schneidarm zurück nach rechts und prüfen Sie erneut die Ausrichtung.
- (6) Wiederholen Sie die Schritte, bis das Sägeblatt einen Winkel von 45° zum Tisch hat. Sobald die Ausrichtung erreicht ist, ziehen Sie die Sicherungsmutter und den Schrägschnittsperrgriff fest.

## 14. Linke und rechte Neigungseinstellung 33,9°

- (1) Stellen Sie den Gehrungswinkel auf 0° ein. Ziehen Sie die beiden Hilfsgitter (A, B) vollständig aus.
- (2) Lösen Sie den Schrägschnittsperrgriff und kippen Sie das Getriebegehäuse zum festen Gehrungsanschlag bei 33,9° rechts, indem Sie den Einstellstift (A) zur Rückseite der Maschine drücken.
- (3) Prüfen Sie mit einem Kombi-Winkelmaß, ob das Sägeblatt einen Winkel von 33,9° zum Tisch hat.
- (4) Drehen Sie zum Einstellen die Sechskantschraube mit einem 3-mm-Schlüssel hinein oder heraus, bis das Sägeblatt in einem Winkel von 33,9° zum Tisch steht.
- (5) Wiederholen Sie die obigen Schritte und drehen Sie die Sechskantschraube, bis die Gehrungseinstellung 33,9° links erreicht ist.

## 15. Gehrungswinkeleinstellung

Die Skala der Kapp- und Gehrungssäge ist leicht abzulesen und zeigt Gehrungswinkel von 0° bis 48° nach links und rechts an. Der Tisch der Gehrungssäge hat feste Anschläge bei neun der gebräuchlichsten Winkeleinstellungen, 0°, 15°, 22,5°, 31,6° und 45°. Diese festen Anschläge stellen das Sägeblatt schnell und genau im gewünschten Winkel ein. Wenden Sie das folgende Verfahren an, um die Einstellungen schnell und präzise vornehmen zu können.

### Einstellen der Gehrungswinkel: (Abb. 10)

- (1) Heben Sie den Gehrungssperrgriff an, um den Tisch zu entriegeln.
- (2) Verschieben Sie den Tisch zur gewünschten Gradmarkierung, und drücken Sie dabei den Sperrknopf für den festen Anschlag herunter.
- (3) Verriegeln Sie den Tisch in der gewünschten Stellung, indem Sie den Gehrungssperrgriff herunterdrücken.

### Zeigereinstellung (für die Gehrungsskala):

- (1) Schieben Sie den Tisch zum festen Anschlag bei 0°.
- (2) Lösen Sie die Schraube, die den Zeiger (für die Gehrungsskala) hält, mit einem Kreuzschlitzschraubenzieher.
- (3) Stellen Sie den Zeiger auf die 0°-Markierung und ziehen Sie die Schraube wieder fest.

## 16. Schnitttiefe einstellen

Die maximale Eintauchtiefe des Schneidkopfs wurde werksseitig eingestellt.

- (1) Führen Sie folgende Schritte aus, um den maximalen Verfahrensweg des Schneidkopfs in der Breite einzustellen: (**Abb. 11-a**)  
Drehen Sie den Anschlagknopf gegen den Uhrzeigersinn, bis der Anschlagknopf nicht mehr aus dem Anschlagblock herausragt und verschieben Sie den Schneidkopf dabei nach oben.  
Drehen Sie die Ankerplatte im Uhrzeigersinn bis sie die Anschlagstange berührt.  
Überprüfen Sie die Schnitttiefe erneut, indem Sie den Schneidkopf vollständig in einem typischen Schnitt entlang dem Führungsarm von vorn nach hinten führen.
- (2) Führen Sie folgende Schritte aus, um den maximalen Verfahrensweg des Schneidkopfs in der Höhe einzustellen: (**Abb. 11-b**)

Drehen Sie den Anschlagknopf gegen den Uhrzeigersinn, bis der Anschlagknopf nicht mehr aus dem Anschlagblock herausragt und verschieben Sie den Schneidkopf dabei nach oben.

Drehen Sie die Ankerplatte gegen den Uhrzeigersinn bis sie den Anschlagstift berührt.

Überzeugen Sie sich davon, dass der Anschlagblock die Ankerplatte vollständig berührt.

## 17. Einstellen der Schnitttiefe (Abb. 11-b)

Die Schnitttiefe lässt sich für gleichmäßige und wiederholte flache Schnitte festlegen.

- (1) Stellen Sie den Schneidkopf so ein, dass die Zähne des Sägeblatts die gewünschte Tiefe erreichen.
- (2) Halten Sie den oberen Arm in dieser Stellung und drehen Sie den Anschlagknopf, bis er die Ankerplatte berührt.
- (3) Überprüfen Sie die Schnitttiefe erneut, indem Sie den Schneidkopf vollständig in einem typischen Schnitt entlang dem Führungsarm von vorn nach hinten führen.

### HINWEIS

Wenn die Ankerplatte lose wird, kann sie das Heben und Senken des Schneidkopfs behindern. Die Ankerplatte muss wie in **Abb. 11-b** gezeigt in horizontaler Stellung befestigt werden.

## VOR DEM SCHNEIDEN

### 1. Positionieren des Tischeinsatzes

Tischeinsatz werden auf dem Drehteller eingesetzt. Beim Versand des Werkzeugs werden im Werk die Tischeinsätze so befestigt, dass das Sägeblatt sie nicht berührt. Der Grat an der Unterseite des Werkstücks wird erheblich reduziert, wenn der Tischeinsatz so befestigt ist, dass der Spalt zwischen der Seitenfläche des Tischeinsatzes und dem Sägeblatt so gering wie möglich ist. Beseitigen Sie vor dem Einsatz des Werkzeugs den Spalt mit dem folgenden Verfahren.

#### (1) Rechtwinklige Schnitte

Lösen Sie die drei 4-mm-Maschinenschrauben, sichern Sie anschließend den linken Tischeinsatz und ziehen Sie die 4-mm-Maschinenschrauben provisorisch an beiden Enden fest. Spannen Sie dann ein Werkstück (ca. 200 mm breit) mit dem Schraubstock ein und sägen Sie es ab. Ziehen Sie nach dem Ausrichten der Schnittfläche an der Kante des Tischeinsatzes die 4-mm-Maschinenschrauben an beiden Enden fest. Entfernen Sie das Werkstück und ziehen Sie die mittlere 4-mm-Maschinenschraube fest. Stellen Sie den rechten Tischeinsatz auf dieselbe Weise ein.

- (2) Schneiden mit linkem und rechtem Schrägschnittwinkel  
Stellen Sie den Tischeinsatz wie in **Abb. 12-b** und **Abb. 12-c** gezeigt ein und wenden Sie dasselbe Verfahren für das Schneiden mit Winkel nach rechts an.

### VORSICHT

Nach dem Einstellen des Tischeinsatzes für das Schneiden mit Winkel nach rechts wird der Tischeinsatz etwas eingeschnitten, wenn er für Schrägschnitte verwendet wird.

Wenn Sie Schrägschnitte ausführen müssen, stellen Sie den Tischeinsatz für Schrägschnitte ein.

### 2. Verwendung von Hilfsgitter (A)/Hilfsgitter (B)

#### WARNUNG

Das Hilfsgitter (A)/Hilfsgitter (B) muss ausgezogen werden, wenn ein Schnitt mit rechtem/linken Neigungswinkel gemacht wird. Wenn das Hilfsgitter (A)/Hilfsgitter (B) nicht ausgezogen wird, bleibt nicht genug Platz für den Durchgang des Sägeblatts, was zu schweren Verletzungen führen kann. Bei extremen Gehrungs- oder Neigungswinkeln kann das Sägeblatt außerdem das Gitter berühren.

Dieses Elektrowerkzeug ist mit einem Hilfsgitter (A)/Hilfsgitter (B) ausgestattet.

Verwenden Sie beim direkten Winkelschneiden und beim Schneiden mit Neigungswinkel nach links das Hilfsgitter (A)/Hilfsgitter (B). Dann können Sie das Material stabil mit einer breiten Auflagefläche schneiden.

Lösen Sie zum Schneiden mit rechtem/linkem Neigungswinkel den Sperrknopf und schieben Sie anschließend das Hilfsgitter (A)/Hilfsgitter (B) nach außen, wie in **Abb. 13** und **14** gezeigt.

Wenn beim Verschieben von Hilfsgitter (A)/Hilfsgitter (B) nach außen nicht genügend Platz gewonnen wird oder das Hilfsgitter (A)/Hilfsgitter (B) mit anderen Teilen des Werkzeugs einschließlich Motor/unterer Schutz in Berührung kommt, entfernen Sie das Hilfsgitter (A)/Hilfsgitter (B) vom Gitter (A)/Gitter (B). Stellen Sie außerdem sicher, dass der Sperrknopf vom Gitter (A) entfernt wird.

## HINWEIS

Sichern Sie beim Transport der Säge das Hilfsgitter (A)/Hilfsgitter (B) immer in der eingefahrenen Stellung und verriegeln Sie es.

## 3. Sichern des Werkstücks

### WARNUNG

Klemmen oder spannen Sie das Werkstück immer am Gitter fest; sonst könnte das Werkstück vom Tisch gestoßen werden und Verletzungen verursachen.

## 4. Führungsträgersystem

### WARNUNG

Schieben Sie den Führungsträger nach jedem Trennschnitt vollständig in die hintere Stellung zurück, um das Verletzungsrisiko zu verringern.

Schieben Sie bei Kappsägearbeiten an kleinen Werkstücken die Schneidkopfbaugruppe vollständig zur Rückseite des Geräts und ziehen Sie den Schieber-Sicherungsknopf fest.

Zum Sägen von breiten Brettern bis zu 255 mm muss der Schieber-Sicherungsknopf gelöst werden, damit der Schneidkopf frei verschoben werden kann.

## 5. Betätigung des Schnellnocken-Sperrhebels (Abb. 16)

Wenn die erforderlichen Gehrungswinkel NICHT unter den neun festen Anschlägen sind, kann der Gehrungstisch bei jedem beliebigen Winkel zwischen diesen festen Anschlägen mit der Sperrtaste für die festen Anschläge und dem Gehrungssperrgriff verriegelt werden.

Entriegeln Sie den Gehrungstisch durch Anheben des Gehrungssperrgriffs, ergreifen Sie den Gehrungssperrgriff und drücken Sie den Sperrknopf für den festen Anschlag herunter, um den Tisch zum gewünschten Winkel zu verschieben, lassen Sie dann den Sperrknopf für den festen Anschlag los. Drücken Sie den Gehrungssperrgriff herunter, um den Tisch in seiner Stellung zu verriegeln.

## 6. Gehrungssperrren-Überbrückungstaste (Abb. 16)

Die Gehrungssperrren-Überbrückungstaste ermöglicht eine MikroEinstellung des Tisches, indem die festen Sperransschläge gelöst werden. Wenn ein benötigter Gehrungswinkel in der Nähe eines festen Sperranschlages ist, verhindert diese Überbrückung, dass der Keil auf dem Gehrungsarm in diesen Sperrschlitz an der Basis rutscht.

- (1) Entriegeln Sie den Gehrungstisch durch Anheben des Gehrungssperrgriffs.
- (2) Drücken Sie die Sperrtaste für den festen Anschlag herunter und drücken sie die Gehrungssperrren-Überbrückungstaste ein, lassen Sie anschließend die Sperrtaste für den festen Anschlag los, während Sie die Gehrungssperrren-Überbrückungstaste eindrücken. Die Sperrrenüberbrückung ist jetzt aktiviert.
- (3) Drehen Sie den Tisch in den gewünschten Winkel, sichern Sie den Tisch im gewünschten Winkel, indem Sie den Gehrungssperrgriff drücken.

- (4) Zum Auskuppeln der Gehrungssperrren-Überbrückungstaste drücken Sie die Sperrtaste für den festen Anschlag erneut herunter.

## 7. Die Laserführung

### WARNUNG

- Setzen Sie zur eigenen Sicherheit niemals den Akku oder das Netzgerät in das Werkzeug ein, bevor alle Einstellschritte abgeschlossen sind und Sie die Sicherheits- und Gebrauchsanweisung gelesen und verstanden haben.

- Ihr Werkzeug ist mit einer Laserführung ausgestattet, bei der ein Laser der Klasse 1M zum Einsatz kommt. Mit der Laserführung können Sie den Weg des Sägeblatts auf dem zu bearbeitenden Werkstück vorhersehen, bevor Sie die Gehrungssäge starten. Die Säge muss an die Stromversorgung angeschlossen und der Ein-/Ausschalter des Lasers muss eingeschaltet sein, damit die Laserlinie angezeigt wird.

- (1) Vermeiden Sie direkten Augenkontakt (**Abb. 17**)

### WARNUNG

\* EXPOSITION VERMEIDEN

Aus dieser Öffnung wird Laserlicht abgegeben.

### VORSICHT

- Die Benutzung von Reglern oder Einstellungen oder die Durchführung von Maßnahmen kann dazu führen, dass Sie gefährlicher Strahlung ausgesetzt werden.
- Die Verwendung von optischen Geräten mit diesem Produkt erhöht die Gefahr für die Augen.

### WARNUNG

Versuchen Sie nicht, den Laser zu reparieren oder zu zerlegen. Wenn unqualifizierte Personen versuchen, dieses Laser-Produkt zu reparieren, kann es zu schweren Verletzungen kommen. Erforderliche Reparaturen an diesem Laserprodukt dürfen nur von qualifizierten Kundendienstmitarbeitern ausgeführt werden.

- (2) Ausrichtung der Laserlinie prüfen (**Abb. 18**)

- (a) Stellen Sie die Säge auf 0° Gehrung und 0° Neigung ein.
- (b) Zeichnen Sie mit einem Kombi-Winkelmaß einen 90°-Winkel um die Oberseite und die Vorderseite eines Bretts herunter. Diese Linie dient als Führungslinie zum Einstellen des Lasers. Legen Sie das Brett auf den Säge Tisch.
- (c) Senken Sie den Sägekopf vorsichtig ab, bis das Sägeblatt mit der Führungslinie übereinstimmt. Positionieren Sie das Sägeblatt auf der linken Seite der „Führungslinie“, je nach Ihrer Vorliebe für die Position der Laserlinie. Fixieren Sie das Brett mit der Halteklemme.
- (d) Schalten Sie die Laserführung ein, wenn die Säge mit dem Stromnetz verbunden ist. Ihre Säge wurde mit der Laserlinie auf der linken Seite des Sägeblatts voreingestellt.

### WARNUNG

Halten Sie Ihre Finger fern vom EIN/AUS-Auslöseschalter, wenn Sie Einstellungen an der Laserlinie vornehmen, um ein versehentliches Anlaufen und mögliche Verletzungen zu verhindern.

- (e) Schieben Sie den Schneidkopf weit genug vor, bis die Laserlinie auf der Vorderseite des Bretts sichtbar wird.
- (f) Sollte die Laserlinie nicht parallel zur „Führungslinie“ verlaufen, wenn Sie auf die Vorderseite des Bretts schauen, befolgen Sie die nachstehenden Anweisungen im Abschnitt „Vordere Linie“.
- (g) Sollte die Laserlinie nicht parallel zur „Führungslinie“ verlaufen, wenn Sie auf die Oberseite des Bretts schauen, befolgen Sie die nachstehenden Anweisungen im Abschnitt „Obere Linie“.

### HINWEIS

Wenn die Laserlinie nicht an der Vorderseite des Bretts sichtbar ist, senken Sie den Schneidkopf ab, bis die Laserlinie sichtbar ist.

# Deutsch

## (3) Die Position der Laserlinie anpassen (Abb. 19)

### Vordere Linie

Wenn die Laserlinie in einem Winkel zur Führungslinie auf der Vorderseite abweicht, drehen Sie den Einstellknopf für die vertikale Ausrichtung des Lasers, bis die Laserlinie parallel zur Führungslinie verläuft. (Abb. 19-b)

### Obere Linie

Wenn die Laserlinie in einem Winkel zur Führungslinie auf der Oberseite abweicht, drehen Sie den Einstellknopf für die horizontale Ausrichtung des Lasers, bis die Laserlinie parallel zur Führungslinie verläuft. (Abb. 19-c)

### HINWEIS

- Beim Einstellen der vorderen Linie und der oberen Linie führt ein zu starkes Drehen am Einstellknopf dazu, dass der Laser vom Sägeblatt reflektiert wird und zwei Laserlinien entstehen.
- Prüfen Sie nach dem Vornehmen der oben erwähnten Einstellungen per Augenschein, ob die vordere und die obere Laserlinie parallel zur Führungslinie verlaufen.

## PRAKTISCHE ANWENDUNGEN

### WARNUNG

- Um Verletzungen zu vermeiden, platzieren Sie niemals ein Werkstück auf dem Tisch oder nehmen es herunter, wenn das Werkzeug in Betrieb ist.
- Lassen Sie niemals Arme oder Beine in den Bereich der Linie neben dem Warnsymbol gelangen, wenn das Werkzeug in Betrieb ist (siehe Abb. 20). Dies kann extrem gefährlich sein.

### VORSICHT

- Es ist gefährlich, das Werkstück anzubringen oder zu entfernen, während sich das Sägeblatt dreht.
- Beim Sägen die Sägespäne vom Drehtisch entfernen.
- Wenn sich zu viele Sägespäne ansammeln, steht das Sägeblatt aus dem zu sägenden Material heraus. Niemals die Hände oder Gegenstände in die Nähe des freiliegenden Sägeblattes bringen.

### HINWEIS

Überprüfen Sie vor dem Betätigen des Schalters immer die Stabilität des Werkzeugs, indem Sie den Winkel und die Drehung einstellen und einen Probeschnitt ohne Werkstück ausführen.

#### 1. Funktionsweise des Schalters (Abb. 21)

- (1) Einschalten der Säge  
Diese Gehrungssäge verfügt über einen Auslöseschalter. Drücken Sie den Auslöseschalter bei gedrücktem Entriegelungsknopf ein, um die Gehrungssäge einzuschalten. Lassen Sie den Auslöseschalter los, um die Säge auszuschalten.
- (2) Einschalten der Laserführung/des LED-Lichts  
Drücken Sie den Laserschalter, um ihn einzuschalten, und drücken Sie ihn erneut, um den Laser wieder auszuschalten.  
Drücken Sie den LED-Lichtschalter, um es einzuschalten, und drücken Sie ihn erneut, um es wieder auszuschalten.

### WARNUNG

Machen Sie den EIN/AUS-Schalter kindersicher. Stecken Sie ein Vorhängeschloss oder eine Kette mit Vorhängeschloss durch das Loch im Auslöser und schließen Sie den Schalter des Werkzeugs ab, damit Kinder und andere nicht qualifizierte Benutzer die Maschine nicht einschalten können.

#### 2. Verwendung des Schraubstocksatzes (Standardzubehör)

- (1) Die Schraubstock-Baugruppe kann auf der Basis montiert werden.
- (2) Drehen Sie den oberen Knopf und befestigen Sie das Werkstück sicher in seiner Lage (Abb. 22).

### HINWEIS

Wenn Sie den Schraubstock verwenden, achten Sie darauf, dass das Werkzeug frei von übermäßigen Kontakten ist, wenn das Gerät geschwenkt oder verschoben wird.

### WARNUNG

Klemmen oder spannen Sie das Werkstück immer fest an der Führung, da es sonst vom Tisch geschoben werden und Verletzungen verursachen kann.

### 3. Sägebetrieb

- (1) Wie in Abb. 23 gezeigt, stimmt die Breite des Sägeblattes mit der Schnittbreite überein. Schieben Sie das Werkstück daher – vom Bediener aus gesehen – nach rechts, wenn Länge Ⓣ gewünscht ist oder nach links, wenn Länge ⓐ gewünscht ist.  
Wenn der Lasermarkierer eingesetzt wird, richten Sie die Laserlinie an der linken Seite des Sägeblattes, danach die Tintenlinie an der Laserlinie aus.
- (2) Sobald das Sägeblatt die maximale Drehzahl erreicht hat, drücken Sie den Griff vorsichtig herunter, bis das Sägeblatt sich dem Werkstück nähert.
- (3) Drücken Sie den Griff allmählich nach unten, wenn das Sägeblatt in Kontakt mit dem Werkstück kommt, um das Werkstück zu sägen.
- (4) Schalten Sie nach Sägen auf die gewünschte Tiefe das Werkzeug aus und lassen Sie das Sägeblatt vollkommen anhalten, bevor Sie den Griff vom Werkstück anheben, um zur vollen Rückzugposition zurückzukehren.

### VORSICHT

Stärkerer Druck auf den Griff verursacht nicht schnelleres Sägen. Zu starker Druck verursacht im Gegenteil eine Überlastung des Motors und/oder verringert die Wirksamkeit.

### WARNUNG

- Überzeugen Sie sich, dass der Auslöseschalter ausgeschaltet ist und der Stecker aus der Steckdose gezogen ist, wenn das Werkzeug nicht verwendet wird.
- Schalten Sie immer die Stromversorgung aus und lassen Sie das Sägeblatt vollkommen anhalten, bevor Sie den Griff vom Werkstück anheben. Wenn der Griff bei sich drehendem Sägeblatt angehoben wird, kann sich das abgesägte Stück gegen das Sägeblatt verklemmen, und Fragmente können gefährlich durch die Gegend fliegen.
- Immer wenn ein Schnitt oder Tiefschnitt beendet ist, schalten Sie den Auslöseschalter aus und prüfen Sie, ob das Sägeblatt zum Stillstand gekommen ist. Heben Sie dann den Griff an und kehren Sie zur vollen Rückzugposition zurück.
- Achten Sie unbedingt darauf, das abgesägte Material von der Oberseite des Drehtisches zu entfernen, und schreiten Sie dann zum nächsten Schritt fort.
- Ein fortlaufender Schneidevorgang kann zu einer Überhitzung des Motors führen. Berühren Sie den Motor. Ist dieser heiß, stoppen Sie den Schneidevorgang und warten Sie mindestens 10 Minuten, bevor Sie den Schneidevorgang erneut starten.

#### 4. Sägen breiter Werkstücke (Gleitsägen)

- (1) **Werkstücke mit einer Höhe von 89 mm und einer Breite von 292 mm:**  
Lösen Sie den Führungssicherungsknopf (siehe Abb. 1), greifen Sie den Griff und schieben Sie das Sägeblatt nach vorne.  
Drücken Sie anschließend den Griff herunter und schieben Sie das Sägeblatt zurück, um das Werkstück wie in Abb. 24 gezeigt zu sägen. Durch diese Vorgehensweise können Arbeitsstücke mit einer Höhe von 89 mm und einer Breite von 292 mm leichter geschnitten werden.
- (2) **Werkstücke mit einer Höhe von 64 mm und einer Breite von 318 mm:**  
Werkstücke bis zu 64 mm Höhe und bis zu 318 mm Breite können wie in Abschnitt 4-(1) oben auf Seite 64 beschrieben gesägt werden.



## VORSICHT

- Wird der Griff mit hohem Kraftaufwand oder seitlich nach unten gedrückt, kann es während des Schneidevorgangs zu Schwingungen des Sägeblatts führen. Dies kann zu unerwünschten Schnittmarkierungen am Werkstück führen und dadurch die Qualität des Schnitts mindern. Drücken Sie daher den Griff leicht und vorsichtig nach unten.
- Drücken Sie beim Gleitsägen den Griff in einer einzigen, vorsichtigen Bewegung nach hinten (rückwärts). Wird die Bewegung des Griffs während des Schnitts angehalten, kann dies zu unerwünschten Schnittmarkierungen auf dem Werkstück führen.

## WARNUNG

- Halten Sie sich beim schiebenden Schneiden an das oben in **Abb. 24** abgebildete Verfahren. Ein Gleitsägen in Vorwärtsbewegung (in Richtung des Bedieners) ist sehr gefährlich, da das Sägeblatt nach oben aus dem Werkstück herauspringen kann. Schieben Sie daher den Griff immer vom Bediener weg.
- Achten Sie darauf, dass der Wagen nach jedem Querschnitt immer vollständig in die hintere Position zurückkehrt, um Verletzungsgefahren zu vermeiden.
- Legen Sie während des Schneidens niemals Ihre Hand auf den Seitengriff, da das Sägeblatt näher an den Gehrungssperrgriff kommt, wenn der Motorkopf abgesenkt wird.

## 5. Verfahren beim Schrägschneiden

### WARNUNG

Die Hilfsgitter müssen ausgezogen werden, wenn Sie Schrägschnitte ausführen. Wenn die Hilfsgitter nicht ausgezogen werden, bleibt nicht genug Platz für den Durchgang des Sägeblatts, was zu schweren Verletzungen führen kann. Bei extremen Gehrunge- oder Neigungswinkeln kann das Sägeblatt außerdem das Gitter berühren.

- (1) Wenn ein Schrägschnitt erforderlich ist, lösen Sie den Schrägschnittsperrgriff. (**Abb. 25**)
- (2) Neigen Sie den Schneidkopf in den gewünschten Winkel, während Sie den Einstellstift (A) ziehen, wie auf der Schrägschnittsskala angezeigt.
- (3) Das Sägeblatt kann in jeden beliebigen Winkel gestellt werden, von einem 90°-Geradschnitt (0° auf der Skala) bis 45°. Ziehen Sie den Schrägschnittsperrgriff fest, um den Schneidkopf in seiner Stellung zu verriegeln. Feste Anschläge sind bei 0°, 33,9° und 45° vorhanden.

### HINWEIS

Die Säge hat einen Einstellstift (A) bei 33,9° zum Einrichten von Deckenleisten-Schnitten, wenn der Winkel der Wände 90° entspricht.

- (4) Schalten Sie die Laserführung ein und positionieren Sie das Werkstück auf dem Tisch, um den Schnitt vorläufig auszurichten.

### HINWEIS

Wenn ein Schrägschnitt mit 48°-Winkel nach links erforderlich ist, schieben Sie die Schrägschnittanschlagplatte (A) im Uhrzeigersinn vom Anschlagblock (A) weg, bis die Neigung nach links 48° beträgt. (siehe **Abb. 26**)

Wenn ein Schrägschnitt mit 48°-Winkel nach rechts erforderlich ist, schieben Sie die Schrägschnittanschlagplatte (B) gegen den Uhrzeigersinn vom Anschlagblock (B) weg, bis die Neigung nach rechts 48° beträgt.

Verwenden Sie außerdem die Ankerplatte. (siehe **Abb. 11-b**)

### WARNUNG

Wenn das Werkstück auf der linken oder der rechten Seite des Sägeblatts fixiert ist, liegt das abgesägte kurze Stück auf der rechten oder der linken Seite des Sägeblatts auf. Schalten Sie immer die Stromversorgung aus und lassen Sie das Sägeblatt vollkommen anhalten, bevor Sie den Griff vom Werkstück anheben.

Wenn der Griff angehoben wird, während sich das Sägeblatt noch dreht, kann sich das abgesägte Stück gegen das Sägeblatt verklemmen, und Fragmente können gefährlich durch die Gegend fliegen.

Wenn Sie einen Schrägschnitt unterbrechen, setzen Sie den Schnitt erst dann fort, wenn Sie den Motorkopf in die Ausgangsposition zurückgezogen haben.

Wenn Sie mitten im Schnitt ohne Rückstellung in die Ausgangsposition fortfahren, bleibt die Sicherheitsabdeckung in der Schnittfuge des Werkstücks hängen und berührt das Sägeblatt.

## VORSICHT

- Wenn er nicht genügend befestigt ist, kann der Motorkopf sich plötzlich bewegen oder wegrutschen, was zu Verletzungen führen kann. Achten Sie darauf, den Motorkopf genügend zu befestigen, damit er sich nicht bewegt.

- Prüfen Sie immer, ob der Schrägschnittsperrgriff gesichert ist und der Motorkopf festgeklammt. Wenn Sie einen Winkelschnitt versuchen, ohne den Motorkopf festzuklemmen, kann der Motorkopf sich unerwartet verschieben, was zu Verletzungen führen kann.

## 6. 33,9°-Einstellstift (A) für Deckenleisten (**Abb. 25**)

- (1) Schieben Sie den Schrägschnitt-Einstellstift (A) zur Rückseite der Maschine.
- (2) Lösen Sie den Schrägschnittsperrgriff.
- (3) Kippen Sie den Schneidkopf, bis der Einstellstift (A) den Neigungswinkel bei 33,9° auf der Neigungsskala stoppt.
- (4) Ziehen Sie den Schrägschnittsperrgriff fest, um den Schneidkopf in seiner Stellung zu verriegeln. (siehe **Abb. 25**)

## 7. Verfahren für Gehrungsschnitte (**Abb. 27**)

- (1) Entriegeln Sie den Gehrungstisch durch Anheben des Gehrungssperrgriffs.
- (2) Drücken Sie die Sperrtaste für den festen Anschlag herunter, greifen Sie den Gehrungssperrgriff und drehen Sie den Tisch nach links oder rechts in den gewünschten Winkel.
- (3) Sobald der gewünschte Gehrungswinkel erreicht ist, lassen Sie die Sperrtaste für den festen Anschlag los und drücken Sie den Gehrungssperrgriff herunter, um den Tisch in seiner Stellung zu verriegeln.
- (4) Wenn der gewünschte Gehrungswinkel NICHT zu den unten angegebenen neun festen Anschlägen gehört, sehen Sie im Abschnitt Gehrungssperr-Überbrückungstaste in **Abb. 1** nach.
- (5) Schalten Sie die Laserführung ein und positionieren Sie das Werkstück auf dem Tisch, um den Schnitt vorläufig auszurichten.

## VORSICHT

Prüfen Sie immer, ob der Gehrungssperrgriff gesichert ist und der Drehtisch festgeklammt.

Wenn Sie einen Winkelschnitt versuchen, ohne den Drehtisch festzuklemmen, kann der Drehtisch sich unerwartet verschieben, was zu Verletzungen führen kann.

## HINWEIS

- Positive Anschläge sind rechts und links von der 0°-Mittelstellung bei 15°, 22,5°, 31,6° und 45° vorhanden. Überprüfen Sie, dass die Gehrungsskala und die Zeigerspitze richtig ausgerichtet sind.
- Der Betrieb der Säge, wenn die Gehrungsskala und der Zeiger nicht aufeinander ausgerichtet sind, führt zu mangelhafter Schnittpräzision.

## 8. Verfahren für Kombinationssägen

Kombinationssägen kann durch Befolgen der in den obigen Punkten 5 und 7 gegebenen Anweisungen durchgeführt werden. Die maximalen Abmessungen beim kombinierten Schneiden finden Sie in der Tabelle „TECHNISCHE DATEN“ auf Seite 58.

## VORSICHT

Sichern Sie das Werkstück immer mit der rechten oder der linken Hand und sägen Sie, indem Sie den runden Teil der Säge mit der anderen Hand zurückziehen.

Während Kombinationssägen ist es sehr gefährlich, die Drehbühne nach links zu drehen, da das Sägeblatt mit der das Werkstück sichernden Hand in Kontakt kommen kann.

Beim kombinierten Schneiden (Winkel + Schräge) mit der linken Schräge, ziehen Sie das Hilfsgitter (B) vollständig aus, bevor Sie den Schneidvorgang beginnen.

Beim kombinierten Schneiden (Winkel + Schräge) mit der rechten Schräge, ziehen Sie das Hilfsgitter (A) vollständig aus, bevor Sie den Schneidvorgang beginnen.

Überprüfen Sie, ob das Hilfsgitter (A) (B) andere Teile berühren kann, bevor Sie einen kombinierten Schnitt versuchen. Wenn es zu Berührungen kommt, entfernen Sie entweder das Hilfsgitter (A) oder (B).

## 9. Verfahren beim Nutenscheiden

Wie in **Abb. 28** gezeigt können Nuten in das Werkstück geschnitten werden, indem der Anschlagknopf eingestellt wird.

### Verfahren zum Einstellen der Schnitttiefe:

(1) Drehen Sie die Ankerplatte in die in **Abb. 29** gezeigte Richtung.

Senken Sie den Motorkopf ab und drehen Sie den Anschlagknopf von Hand. (Wo der Kopf des Anschlagknopfes die Ankerplatte berührt.)

(2) Stellen Sie die gewünschte Schnitttiefe ein, indem Sie den Abstand zwischen dem Sägeblatt und der Oberfläche des Drehtisches einstellen (siehe © in **Abb. 29**).

## HINWEIS

Wenn Sie eine einzelne Nut an einem Ende des Werkstücks schneiden, entfernen Sie den nicht benötigten Teil mit einem Stechbeitel.

## 10. Schneiden von leicht verformbaren Materialien, wie z. B. Aluminiumprofilen

Materialien wie etwa Aluminiumprofile können sich leicht verformen, wenn sie in einem Schraubstock zu fest eingespannt werden. Dies führt zu einem ineffizienten Schneiden und möglicherweise zur Überlastung des Motors.

Verwenden Sie beim Schneiden solcher Materialien eine Holzplatte, um das Werkstück zu schützen, wie in **Abb. 30-a** gezeigt. Legen Sie die Holzplatte in die Nähe des Schnittbereichs.

Bestreichen Sie beim Schneiden von Aluminiumwerkstoffen das Sägeblatt mit Schneidöl (nicht brennbar), um einen glatten Schnitt und ein feines Finish zu erzielen.

Verwenden Sie darüber hinaus bei U-förmigen Werkstücken eine Holzplatte, wie in **Abb. 30-b** gezeigt, um die Stabilität in seitlicher Richtung zu gewährleisten, und spannen Sie den Schnittbereich des Werkstücks mit dem Schraubstock und einer handelsüblichen Klemme ein.

## 11. Verwendung des Staubbeutels (Standard Zubehör) (Abb. 31)

(1) Schließen Sie den Staubbeutel an den Kanal des Elektrowerkzeugs an.

(2) Wenn der Staubbeutel voll mit Sägemehl ist, wird der Staub aus dem Staubbeutel geblasen, wenn das Sägeblatt rotiert. Überprüfen Sie den Staubbeutel regelmäßig und leeren Sie ihn, bevor er voll wird.

## 12. Anschluss der Staub-Absaugung (Separat erhältlich) (Abb. 32)

Atmen Sie die gesundheitsschädlichen Stäube nicht ein, die während des Schneidens entstehen.

Der Staub kann Ihre Gesundheit und die Gesundheit umstehender Personen gefährden.

Verwendung der Staub-Absaugung kann Gefahren im Zusammenhang mit Staub vermindern.

Durch Anschluss der Staub-Absaugung über Adapter, Gelenk- und Staubsammeladapter kann der meiste Staub gesammelt werden.

Schließen Sie die Staub-Absaugung mit dem Adapter an.

(1) Innendurchmesser des Schlauchs beträgt 38 mm: Schließen Sie in der Reihenfolge Schlauch (Innendurchmesser 38 mm), Adapter (Standardzubehör der Staubabsaugung), Gelenk (D) (optionales Zubehör) und Ellenbogengelenk (optionales Zubehör) an den Kanal des Elektrowerkzeugs an. Der Anschluss erfolgt durch Drücken in Pfeilrichtung. (**Abb. 32**)

Wenn sich viel Sägemehl am Gelenk (D) ansammelt, schneiden Sie die Spitze (ca. 4 cm) des Gelenks (D) ab und betreiben Sie dann das Werkzeug.

(2) Innendurchmesser des Schlauchs beträgt 35 mm: Schließen Sie in der Reihenfolge Schlauch (Innendurchmesser 35 mm), Adapter (Standardzubehör der Staubabsaugung) und Ellenbogengelenk (optionales Zubehör) an den Kanal des Elektrowerkzeugs an. Der Anschluss erfolgt durch Drücken in Pfeilrichtung. (**Abb. 32**) (Das Gelenk (D) wird nicht verwendet, wenn der Innendurchmesser des Schlauchs 35 mm beträgt)

## EIN- UND AUSBAUEN DES SÄGEBLATTS

### WARNUNG

● Um einen Unfall oder eine Verletzung zu vermeiden, schalten Sie stets den Auslöseschalter aus und ziehen Sie den Netzstecker aus der Steckdose und/oder nehmen Sie den Akkupack heraus, bevor Sie ein Sägeblatt ausbauen oder einbauen.

Wenn Schnittarbeiten ausgeführt werden und die 8-mm-Schraube nicht fest genug angezogen ist, kann sich die 8-mm-Schraube lösen, das Sägeblatt kann herausfallen und der untere Schutz kann beschädigt werden, was zu Verletzungen führen kann.

Prüfen Sie außerdem, ob die 8-mm-Schrauben richtig festgezogen sind, bevor Sie den Netzstecker in die Steckdose stecken und/oder den Akkupack einsetzen.

● Wenn die 8-mm-Schrauben mit einem anderen Werkzeug als dem 13-mm-Schlüssel (Standardzubehör) angebracht oder gelöst werden, können sie zu stark oder falsch angezogen werden, was zu Verletzungen führen kann.

### 1. Sägeblatt ausbauen (Abb. 33-a, Abb. 33-b, Abb. 33-c und Abb. 33-d)

(1) Ziehen Sie den Netzstecker aus der Steckdose.

(2) Heben Sie den Schneidkopf in die aufrechte Stellung an und schieben Sie den Schneidkopf vollständig zur Rückseite des Geräts und ziehen Sie den Schieber-Sicherungsknopf fest.

(3) Heben Sie den unteren Schutz auf die oberste Stellung an.

(4) Halten Sie den unteren Schutz fest und lösen Sie die Schraube für die Abdeckplatte mit einem Kreuzschlitzschraubendreher.

(5) Drehen Sie die Abdeckplatte, um die 8-mm-Schraube freizulegen.

(6) Setzen Sie Sägeblattschlüssel über die 8-mm-Schraube.

(7) Suchen Sie die Spindelarretierung am Motor.

(8) Drücken Sie auf die Spindelarretierung, halten Sie sie fest und drehen Sie das Sägeblatt im Uhrzeigersinn. Die Spindelarretierung greift dann ein und blockiert die Welle. Halten Sie die Spindelarretierung weiter fest und drehen Sie den Schlüssel im Uhrzeigersinn, um die 8-mm-Schraube zu lösen.

- (9) Nehmen Sie die 8-mm-Schraube, die Unterlegscheibe (B) und das Sägeblatt heraus. Entfernen Sie nicht die Unterlegscheibe (A).

**HINWEIS**

- Wenn die Spindelverriegelung sich nicht leicht eindrücken lässt, um die Spindel zu verriegeln, drehen Sie die 8-mm-Schraube mit dem 13-mm-Schraubenschlüssel (Standardzubehör), und üben Sie dabei Druck auf die Spindelverriegelung aus. Die Sägeblattspindel ist verriegelt wenn die Spindelverriegelung eingedrückt ist.
- Achten Sie auf die ausgebauten Teile und merken Sie sich ihre Stellung und die Richtung, in die sie zeigen. Wischen Sie anhaftende Sägespäne von der Unterlegscheibe (B), bevor Sie ein neues Sägeblatt einsetzen.

**WARNUNG**

Überzeugen Sie sich beim Einbau des Sägeblatts davon, dass die Markierung der Drehrichtung auf dem Sägeblatt und die Drehrichtung des unteren Schutzes (siehe **Abb. 1**) zueinander passen.

**VORSICHT**

- Vergewissern Sie sich, dass die Spindelarreterierung in die zurückgezogene Stellung zurückgekehrt ist, nachdem Sie das Sägeblatt ein- oder ausgebaut haben.
- Ziehen Sie die 8-mm-Schraube so fest, dass sie sich während des Betriebs nicht löst. Überzeugen Sie sich davon, dass die 8-mm-Schraube richtig festgezogen wurde, bevor das Elektrowerkzeug gestartet wird.

**2. Einbauen des Sägeblatts****WARNUNG**

Unterbrechen Sie die Stromversorgung der Gehrungssäge, bevor Sie das Sägeblatt austauschen/ anbringen.

- (1) Wenn Sie ein 255-mm-Sägeblatt mit Spindel anbringen, achten Sie darauf, das der Pfeil für die Drehrichtung auf dem Sägeblatt mit dem Drehrichtungspfeil für den Uhrzeigersinn auf dem unteren Schutz übereinstimmt und die Zähne des Sägeblatts nach unten weisen.
- (2) Setzen Sie die Unterlegscheibe (B) auf das Sägeblatt. Schrauben Sie die 8-mm-Schraube im Gegenuhrzeigersinn auf die Spindel.

**HINWEIS**

Überzeugen Sie sich davon, dass die Vertiefungen im Inneren des Sägeblatts in die Vertiefungen der Spindelwelle eingreifen. Außerdem muss die flache Seite des Innenrings zum Sägeblatt zeigen.

- (3) Setzen Sie Sägeblattschlüssel auf die 8-mm-Schraube.
- (4) Drücken Sie auf die Spindelarreterierung, halten Sie sie fest und drehen Sie das Sägeblatt gegen den Uhrzeigersinn. Wenn es einrastet, drücken Sie weiter auf die Spindelarreterierung und ziehen Sie die 8-mm-Schraube fest.
- (5) Drehen Sie die Abdeckplatte in ihre Ausgangsstellung zurück, bis der Schlitz in der Abdeckplatte in die Öffnung der Schraube für die Abdeckplatte einrastet. Halten Sie den unteren Schutz an der obersten Stellung fest und ziehen Sie die Schraube für die Abdeckplatte mit einem Kreuzschlitzschraubendreher fest.
- (6) Senken Sie den unteren Schutz ab und überzeugen Sie sich davon, dass die Funktion des Schutzes nicht durch Einklemmen oder Festkleben eingeschränkt ist.
- (7) Vergewissern Sie sich, dass die Spindelarreterierung gelöst ist, damit sich das Sägeblatt frei drehen kann.

**VORSICHT**

Versuchen Sie niemals, Sägeblätter einzubauen, die größer als 255 mm im Durchmesser sind. Bauen Sie immer Sägeblätter ein, die einen Durchmesser von 255 mm oder weniger haben.

**ÜBER DIE LADESTAND-KONTROLLANZEIGE**

Sie können den Ladestand des Akkus überprüfen, indem Sie den Schalter der Ladestand-Kontrollleuchte drücken, damit die Kontrollleuchte aufleuchtet. (**Abb. 34**)

**AUFLADEN DES USB-GERÄTS (UC18YSL3)**

- (1) Auswahl der Lademethode
- Aufladen eines USB-Geräts an einer Steckdose (**Abb. 36-a**)
- Aufladen eines USB-Geräts und Akkus an einer Steckdose (**Abb. 36-b**)
- (2) Aufladen eines USB-Geräts (**Abb. 37**)
- (3) Wenn das Laden des USB-Geräts abgeschlossen ist (**Abb. 38**)

**WARTUNG UND INSPEKTION****WARNUNG**

Überprüfen Sie zur Vermeidung von Unfällen und Verletzungen immer, ob der Auslöseschalter sich in der Stellung AUS befindet und ziehen Sie den Akku heraus, bevor Sie Wartungs- oder Prüfarbeiten an dem Werkzeug vornehmen.

Wenn Ihnen eine Störung der Maschine auffällt, einschließlich Schutzvorrichtungen und Sägeblatt, so wenden Sie sich bitte so bald wie möglich an eine qualifizierte Person.

**1. Inspektion des Sägeblattes**

Wechseln Sie das Sägeblatt bei auch nur geringstem Verschleiß oder minimalen Beschädigungen sofort aus. Ein beschädigtes Sägeblatt kann zu Verletzungen führen, ein verschlissenes Sägeblatt wirkt sich negativ auf die Sägeleistung aus und kann den Motor überlasten.

**VORSICHT**

Arbeiten Sie niemals mit einem stumpfen Sägeblatt. Ein stumpfes Sägeblatt erzwingt einen stärkeren Andruck am Werkzeuggriff und macht das Arbeiten mit dem Werkzeug gefährlich.

**2. Inspektion der Befestigungsschrauben**

Alle Befestigungsschrauben regelmäßig inspizieren und sicherstellen, daß sie richtig angezogen sind. Sollten sich Schrauben gelockert haben, sind diese sofort wieder fest anzuziehen, da es sonst zu schweren Unfällen kommen kann.

**3. Wartung des Motors**

Die Wicklung des Motors ist das "Herzstück" des Elektrowerkzeugs.

Wenden Sie die gebotene Sorgfalt auf, um sicherzustellen, dass die Wicklung nicht beschädigt und/ oder mit Öl oder Wasser benetzt wird.

**4. Überprüfen, ob der untere Schutz richtig funktioniert**

Testen Sie vor jedem Gebrauch des Werkzeugs den unteren Schutz (**Abb. 1**), um sicherzustellen, dass er sich in gutem Zustand befindet und sich ungehindert bewegen kann.

Verwenden Sie das Werkzeug niemals, wenn der untere Schutz nicht ordnungsgemäß funktioniert oder er nicht in gutem mechanischem Zustand ist.

**5. Prüfen der Anschlüsse (Werkzeug und Akku)**

Überprüfen Sie die Anschlüsse, um sicherzustellen, dass sich keine Späne und kein Staub angesammelt haben. Prüfen Sie das bei Gelegenheit vor, während und nach dem Betrieb.

**VORSICHT**

Entfernen Sie die Späne und den Staub, die sich an den Anschlüssen angesammelt haben. Andernfalls können Funktionsstörungen auftreten.

# Deutsch

## 6. Entsorgung des verbrauchten Akkus

### WARNUNG

Den erschöpften Akku nicht wegwerfen. Der Akku explodiert, wenn er in Brand gerät. Das Produkt, das Sie gekauft haben, enthält einen Akku. Der Akku kann recycelt werden. Am Ende seiner Lebensdauer ist es in manchen Staaten und nach bestimmten örtlichen Vorschriften möglicherweise verboten, diesen Akku über den Hausmüll zu entsorgen. Erkundigen Sie sich bei Ihren örtlichen Abfallbeauftragten nach Einzelheiten in Ihrem Gebiet zu Recyclingoptionen oder einer ordnungsgemäßen Entsorgung.

### 7. Lagerung

Wenn Sie Ihre Arbeit mit dem Werkzeug beendet haben, achten Sie darauf, dass Folgendes durchgeführt wird:

- (1) Der Auslöseschalter befindet sich in der OFF-Position (AUS).
- (2) Ziehen Sie den Akku aus dem Werkzeug. Wenn das Werkzeug nicht benutzt wird, bewahren Sie es an einem Ort auf, an dem die Temperatur unter 40°C liegt und den Kinder nicht erreichen können.

### HINWEIS

Aufbewahren von Lithiumionenbatterien. Vergewissern Sie sich, dass die Lithiumionenbatterien voll aufgeladen sind, bevor Sie sie lagern. Das Lagern der Akkus über längere Zeit (3 Monate oder mehr) mit einem niedrigen Ladestand kann zu einer Leistungsminderung führen, welche die Nutzungszeit der Akkus deutlich verkürzt oder mit sich bringt, dass die Akkus keine Ladung mehr halten können. Eine deutliche Verkürzung der Nutzungszeit kann jedoch durch wiederholtes Aufladen und zwei- bis fünfmaliges Benutzen der Akkus wieder behoben werden. Sollte die Nutzungszeit trotz wiederholtem Aufladen und Benutzung extrem kurz sein, betrachten Sie die Akkus als tot und kaufen Sie neue Akkus.

### VORSICHT

Bei Betrieb und Wartung von Elektrowerkzeugen müssen die Sicherheitsvorschriften und Normen beachtet werden.

### Wichtiger Hinweis zu den Batterien für Akku-Geräte von HiKOKI

Verwenden Sie immer unsere angegebenen Originalbatterien. Wir können die Sicherheit und die Leistung unseres Akku-Gerätes nicht gewährleisten, wenn andere als die von uns angegebenen Batterien verwendet werden, oder wenn die Batterie zerlegt und verändert wird (etwa durch Zerlegen und Ersetzen von Zellen oder anderen innen gelegenen Teilen).

### 8. Schmierung

Die folgenden gleitenden Oberflächen einmal im Monat schmieren, um das Elektrowerkzeug lange Zeit in gutem Betriebszustand zu halten.

Die Verwendung von Maschinenöl wird empfohlen.

Zu schmierende Punkte:

- \* Draaiend gedeelte scharmier
- \* Drehteil von Halter (A)
- \* Draaiend gedeelte klem-montage

### 9. Reinigung (Abb. 35)

Reinigen Sie die Maschine, den Staubabsauganschluss und den unteren Schutz durch Ausblasen mit Druckluft aus einer Druckluftpistole o. Ä.

Entfernen Sie regelmäßig Sägespäne, Staub und andere Abfälle mit einem mit Seifenwasser befeuchteten Tuch von der Oberfläche des Elektrowerkzeugs, insbesondere aus dem Inneren des unteren Schutzes. Den Motor zur Verhütung von Störungen vor Kontakt mit Öl oder Wasser schützen.

Wenn die Laserlinie nicht mehr zu sehen sein sollte, weil Späne oder andere Verschmutzungen das Lichtaustrittsfenster blockieren, reinigen Sie das Fenster mit einem weichen, mit Seifenwasser angefeuchteten Lappen.

## AUSWAHL VON ZUBEHÖREN

Die Zubehöre dieser Maschine sind auf Seite 481 aufgelistet.

### VORSICHT

Reparatur, Modifikation und Inspektion von HiKOKI-Elektrowerkzeugen müssen durch ein Autorisiertes HiKOKI-Wartungszentrum durchgeführt werden.

Besonders die Laservorrichtung sollte von autorisierten Agenten des Laserherstellers gewartet werden.

Wenden Sie sich für Reparatur der Laservorrichtung immer an ein von Autorisierten HiKOKI Wartungszentrum. Bei Betrieb und Wartung von Elektrowerkzeugen müssen die Sicherheitsvorschriften und Normen beachtet werden.

### GARANTIE

Auf HiKOKI-Elektrowerkzeuge gewähren wir eine Garantie unter Zugrundelegung der jeweils geltenden gesetzlichen und landesspezifischen Bedingungen. Dieses Garantie erstreckt sich nicht auf Schäden, die auf Missbrauch, bestimmungswidrigen Einsatz oder normalen Verschleiß zurückzuführen sind. Im Schadensfall senden Sie das nicht zerlegte Elektrowerkzeug zusammen mit dem GARANTIESCHEIN, den Sie am Ende dieser Bedienungsanleitung finden, an ein von HiKOKI autorisiertes Servicezentrum.

### HINWEIS

Aufgrund des ständigen Forschungs- und Entwicklungsprogramms von HiKOKI sind Änderungen der hier gemachten technischen Angaben vorbehalten.

### Angaben zum Betriebslärm

Die gemessenen Werte wurden entsprechend EN62841 bestimmt und in Übereinstimmung mit ISO 4871 ausgewiesen.

Gemessener A-gewichteter Schallpegel: 103 dB (A)

Gemessener A-gewichteter Schalldruck: 90 dB (A)

Messunsicherheit K: 3 dB (A).

Gehörschutz tragen.

Gesamtvibrationswerte (3-Achsen-Vektorsumme), bestimmt gemäß EN62841.

Der typische gewichtete Effektivwert der Beschleunigung beträgt nicht mehr als 2,5 m/s<sup>2</sup>

Der angegebene Schallemissionswert wurde nach einer Standardtestmethode gemessen und kann zum Vergleich zwischen verschiedenen Werkzeugen dienen; Er kann auch für eine Vorbeurteilung der Aussetzung verwendet werden.

**WARNUNG**

○ Die Schallemissionen während der tatsächlichen Benutzung des Elektrowerkzeugs können von den angegebenen Werten abweichen, abhängig davon, wie das Werkzeug verwendet wird, und insbesondere abhängig vom bearbeiteten Werkstück.

○ Legen Sie Sicherheitsmaßnahmen zum Schutz des Bedieners fest, die auf einer Expositionseinschätzung unter den tatsächlichen Benutzungsbedingungen beruhen (unter Berücksichtigung aller Bereiche des Betriebszyklus, darunter neben der Triggerzeit auch die Zeiten, in denen das Werkzeug ausgeschaltet ist oder im Leerlaufbetrieb läuft).

**FEHLERSUCHE UND -BESEITIGUNG**

Führen Sie die in der folgenden Tabelle aufgeführten Inspektionen durch, wenn das Gerät nicht ordnungsgemäß funktioniert. Kann das Problem dadurch nicht behoben werden, wenden Sie sich an Ihren Händler oder ein autorisiertes HIKOKI-Kundendienstzentrum.

1. Elektrowerkzeug

Symptom	Mögliche Ursache	Abhilfe
Das Werkzeug läuft nicht	Keine verbleibende Akkuleistung	Laden Sie den Akku auf.
	Der Akku ist nicht vollständig eingesetzt.	Setzen Sie den Akku in das Werkzeug ein, bis Sie ein Klicken hören.
Das Werkzeug hat plötzlich angehalten	Das Werkzeug war überlastet	Beseitigen Sie das Problem, das die Überlastung verursacht.
	Der Akku ist überhitzt.	Lassen Sie den Akku abkühlen.
	Der Motor wurde automatisch gestoppt, um einen Ausfall des Werkzeugs zu verhindern.	Dies ist keine Fehlfunktion. Der Auslöseschalter wurde 5 Minuten oder länger betätigt. Schalten Sie die Stromversorgung erneut ein.
Kann nicht gekippt werden	Den Klemmhebel wurde nicht gelöst.	Lösen Sie den Klemmhebel und kippen Sie anschließend das Werkzeug. Denken Sie nach dem Ausrichten des gelösten Bauteils daran, es wieder festzuziehen.
Kann nicht nach rechts gekippt werden	Der Einstellstift (A) wurde nicht herausgezogen.	Kippen Sie das Werkzeug nach rechts, nachdem Sie den Einstellstift (A) herausgezogen haben.
	Den Klemmhebel wurde nicht gelöst.	Lösen Sie den Klemmhebel und kippen Sie dann das Werkzeug.
Das Sägeblatt ist stumpf.	Das Sägeblatt ist verschlissen oder es fehlen Zähne.	Ersetzen Sie es durch ein neues Produkt.
	Die Schraube ist lose.	Ziehen Sie die Schraube fest.
	Das Sägeblatt wurde falsch herum eingebaut.	Bauen Sie das Sägeblatt in der richtigen Richtung ein.
Kein präzises Schneiden möglich	Die wirksamen Teile des Werkzeugs sind nicht richtig befestigt.	Setzen Sie den Klemmhebel und den Seitengriff richtig ein.
	Das Material kann nicht in der richtigen Position befestigt werden.	Entfernen Sie sämtliche Fremdkörper vom Gitter und dem Drehteller.  In einigen Fällen kann die richtige Position aufgrund einer Biegung im Material nicht fixiert werden. Versuchen Sie, eine ebene Fläche mit dem Gitter oder dem Drehteller zu fixieren.
Der Schalter kann nicht gezogen werden	Die Schaltersperre wurde nicht genügend eingedrückt.	Drücken Sie die Schaltersperre vollständig ein, bis sie die Rückseite berührt.
Der Akku kann nicht eingesetzt werden	Versuch, einen anderen Akku als den für das Werkzeug vorgeschriebenen einzusetzen.	Setzen Sie einen Mehrspannungs-Akku ein.

# Deutsch

## 2. Ladegerät

Symptom	Mögliche Ursache	Abhilfe
Die Ladeanzeigelampe flackert schnell lila und der Ladevorgang beginnt nicht.	Der Akku wurde nicht vollständig eingelegt.	Setzen Sie den Akku fest ein.
	Es befinden sich Fremdkörper an den Batteriepolen oder dort, wo der Akku eingesetzt wurde.	Entfernen Sie die Fremdkörper.
Die Ladeanzeigelampe blinkt rot und der Ladevorgang beginnt nicht.	Der Akku wurde nicht vollständig eingelegt.	Setzen Sie den Akku fest ein.
	Der Akku ist überhitzt.	Wenn Sie nicht eingreifen, beginnt die Batterie automatisch mit dem Ladevorgang, sobald ihre Temperatur sinkt. Dies kann jedoch die Lebensdauer des Akkus verkürzen. Es wird empfohlen, die Batterie in einem gut belüfteten Raum ohne direkte Sonneneinstrahlung abzukühlen, bevor sie geladen wird.
Die Nutzungszeit des Akkus ist kurz, obwohl der Akku vollständig aufgeladen ist.	Die Lebensdauer des Akkus ist erschöpft.	Ersetzen Sie den Akku durch einen neuen.
Es dauert lange, den Akku zu laden.	Die Temperatur des Akkus, des Ladegeräts oder der Umgebung ist extrem niedrig.	Laden Sie den Akku in Innenräumen oder in einer anderen wärmeren Umgebung.
	Die Lüftungsöffnungen des Akkus sind blockiert, wodurch interne Komponenten überhitzen.	Vermeiden Sie ein Blockieren der Lüftungsöffnungen.
	Das Kühlgebläse läuft nicht.	Wenden Sie sich an ein HiKOKI-Kundendienstzentrum zwecks Reparatur.
Die USB-Stromanzeigelampe ist ausgeschaltet und das USB-Gerät lädt nicht mehr.	Der Akkuladestand ist gesunken.	Ersetzen Sie den Akku durch einen mit verbleibender Kapazität.
		Stecken Sie den Netzstecker des Ladegeräts in eine Steckdose.
Die USB-Stromanzeigelampe schaltet sich nicht aus, auch wenn das USB-Gerät vollständig aufgeladen ist.	Die USB-Stromanzeigelampe leuchtet grün, um anzuzeigen, dass der USB-Ladevorgang möglich ist.	Dies ist keine Fehlfunktion.
Es ist unklar, welchen Ladestatus ein USB-Gerät hat oder ob der Ladevorgang abgeschlossen ist.	Die USB-Stromanzeigelampe schaltet sich auch dann nicht aus, wenn der Ladevorgang beendet ist.	Untersuchen Sie das USB-Gerät, das geladen wird, um seinen Ladestatus zu bestätigen.
Das Aufladen eines USB-Geräts wird unterbrochen.	Das Ladegerät wurde in eine Steckdose eingesteckt, während das USB-Gerät mit dem Akku als Stromquelle geladen wurde.	Dies ist keine Fehlfunktion. Das Ladegerät hält den USB-Ladevorgang ca. 5 Sekunden lang an, wenn es zwischen den Stromquellen unterscheidet.
	Ein Akku wurde in das Ladegerät eingelegt, während das USB-Gerät mit einer Steckdose als Stromquelle geladen wurde.	
Das Aufladen des USB-Geräts wird unterbrochen, wenn der Akku und das USB-Gerät gleichzeitig geladen werden.	Die Batterie ist vollständig aufgeladen.	Dies ist keine Fehlfunktion. Das Ladegerät hält den USB-Ladevorgang ca. 5 Sekunden lang an, während es überprüft, ob der Akku-Ladevorgang erfolgreich abgeschlossen wurde.
Das Aufladen des USB-Geräts beginnt nicht, wenn der Akku und das USB-Gerät gleichzeitig geladen werden.	Die verbleibende Akkukapazität ist extrem niedrig.	Dies ist keine Fehlfunktion. Wenn die Akkukapazität eine bestimmte Stufe erreicht, beginnt der USB-Ladevorgang automatisch.

## AVERTISSEMENTS DE SÉCURITÉ GÉNÉRAUX POUR L'OUTIL

### ⚠ AVERTISSEMENT

Lire tous les avertissements de sécurité, instructions, illustrations et spécifications donnés avec cet outil électrique.

*Le non-respect de toutes les instructions indiquées ci-dessous peut entraîner une électrocution, un incendie et/ou de graves blessures.*

Conservé tous les avertissements et toutes les instructions pour pouvoir s'y reporter ultérieurement.

*Le terme « outil » dans les avertissements fait référence à l'outil électrique alimenté par le secteur (avec cordon d'alimentation) ou à l'outil fonctionnant sur batterie (sans cordon d'alimentation).*

#### 1) Sécurité de la zone de travail

- Conservé la zone de travail propre et bien éclairée.**  
*Les zones en désordre ou sombres sont propices aux accidents.*
- Ne pas faire fonctionner les outils électriques en atmosphère explosive, par exemple en présence de liquides inflammables, de gaz ou de poussières.**  
*Les outils électriques produisent des étincelles qui peuvent enflammer les poussières ou les fumées.*
- Maintenir les enfants et les badauds à l'écart pendant l'utilisation de l'outil.**  
*Les distractions peuvent faire perdre le contrôle de l'outil à l'utilisateur.*

#### 2) Sécurité électrique

- Il faut que les fiches de l'outil électrique soient adaptées au socle. Ne jamais modifier la fiche de quelque façon que ce soit. Ne pas utiliser d'adaptateurs avec des outils à branchement de terre.**  
*Des fiches non modifiées et des socles adaptés réduiront le risque de décharge électrique.*
- Éviter tout contact du corps avec des surfaces reliées à la terre telles que les tuyaux, les radiateurs, les cuisinières et les réfrigérateurs.**  
*Il existe un risque accru de décharge électrique si le corps de l'utilisateur est relié à la terre.*
- Ne pas exposer les outils à la pluie ou à des conditions humides.**  
*La pénétration d'eau à l'intérieur d'un outil augmentera le risque de décharge électrique.*
- Ne pas maltraiter le cordon. Ne jamais utiliser le cordon pour porter, tirer ou débrancher l'outil. Maintenir le cordon à l'écart de la chaleur, du lubrifiant, des arêtes ou des parties en mouvement. Des cordons endommagés ou emmêlés augmentent le risque de décharge électrique.**
- Lorsqu'on utilise un outil à l'extérieur, il faut utiliser un prolongateur adapté à l'utilisation extérieure.**  
*L'utilisation d'un cordon adapté à l'utilisation extérieure réduit le risque de décharge électrique.*
- Si l'usage d'un outil dans un emplacement humide est inévitable, utiliser une alimentation protégée par un dispositif différentiel à courant résiduel (DDR).**  
*L'usage d'un DDR réduit le risque de décharge électrique.*

#### 3) Sécurité des personnes

- Rester vigilant, regarder ce que l'on est en train de faire et faire preuve de bon sens dans son utilisation de l'outil.**  
**Ne pas utiliser un outil lorsqu'on est fatigué ou sous l'emprise de drogues, d'alcool ou de médicaments.**  
*Un moment d'inattention en cours d'utilisation d'un outil peut entraîner des blessures graves.*
- Utiliser un équipement de sécurité. Toujours porter des verres de protection.**  
*L'utilisation d'un équipement de protection comme un masque antipoussière, des chaussures de sécurité antidérapantes, un casque de sécurité ou des protections auditives dans des conditions appropriées réduira les risques de blessures corporelles.*
- Éviter tout démarrage intempestif. S'assurer que l'interrupteur est en position d'arrêt avant de brancher l'outil au secteur et/ou à la batterie, de le ramasser ou de le porter.**  
*Porter un outil en ayant le doigt sur l'interrupteur ou brancher un outil dont l'interrupteur est en position de marche est source d'accidents.*
- Retirer toute clé de réglage avant de mettre l'outil en marche.**  
*Une clé laissée fixée sur une partie tournante de l'outil peut donner lieu à des blessures.*
- Ne pas se pencher trop loin. Garder une position et un équilibre adaptés à tout moment.**  
*Cela permet un meilleur contrôle de l'outil dans des situations inattendues.*
- S'habiller de manière adaptée. Ne pas porter de vêtements amples ou de bijoux. Gardez vos cheveux et vos vêtements loin des pièces mobiles.**  
*Les pièces en mouvement peuvent happer les vêtements amples, les bijoux ou les cheveux longs.*
- Si des dispositifs sont fournis pour le raccordement d'équipements pour l'extraction et la récupération des poussières, s'assurer qu'ils sont connectés et correctement utilisés.**  
*Utiliser des collecteurs de poussière peut réduire les risques dus aux poussières.*
- La familiarité acquise par une utilisation fréquente des outils ne doit pas vous rendre complaisant et vous faire ignorer les principes de sécurité des outils.**  
*Un geste imprudent peut causer de graves blessures en une fraction de seconde.*

#### 4) Utilisation et entretien de l'outil

- Ne pas forcer l'outil. Utiliser l'outil adapté à l'application souhaitée.**  
*Si l'on utilise l'outil électrique adéquat en respectant le régime pour lequel il a été conçu, il réalisera un travail de meilleure qualité et plus sûr.*
- Ne pas utiliser l'outil si l'interrupteur ne permet pas de passer de l'état de marche à arrêt et vice versa.**  
*Un outil électrique ne pouvant être contrôlé par l'interrupteur représente un danger et doit être réparé.*
- Débrancher la fiche de la source d'alimentation et/ou retirer la batterie de l'outil, si elle est détachable, avant tout réglage, changement d'accessoires ou avant de ranger l'outil.**  
*Ces mesures de sécurité préventives réduiront les risques de démarrage accidentel de l'outil électrique.*
- Après utilisation, ranger l'outil électrique hors de portée des enfants et ne laisser aucune personne l'utiliser si elle n'est pas familiarisée avec les outils électriques ou ces instructions.**  
*Les outils électriques représentent un danger entre des mains inexpertes.*

# Français

- e) **Entretien des outils électriques et les accessoires.** Assurez-vous que les pièces en mouvement ne sont pas désalignées ou coincées, qu'aucune pièce n'est cassée ou que l'outil électrique n'a subi aucun dommage pouvant affecter son bon fonctionnement. Si l'outil électrique est endommagé, le faire réparer avant de le réutiliser.  
*De nombreux accidents sont dus à des outils mal entretenus.*
- f) **Garder affûtés et propres les outils permettant de couper.**  
*Un outil bien entretenu aux bords bien affûtés risquera moins de se coincer et sera plus facile à maîtriser.*
- g) **Utiliser l'outil, les accessoires et les lames, etc., conformément à ces instructions, en tenant compte des conditions de travail et du travail à réaliser.**  
*L'utilisation d'un outil électrique à des fins autres que celles prévues est potentiellement dangereuse.*
- h) **Garder les poignées et les surfaces de préhension propres, sèches et exemptes d'huile et de graisse.**  
*Les poignées et surfaces de préhension glissantes ne permettent pas de manipuler et de contrôler l'outil de manière sûre dans des situations inattendues.*
- 5) **Utilisation des outils fonctionnant sur batteries et précautions d'emploi**
- a) **Ne recharger qu'avec le chargeur spécifié par le fabricant.**  
*Un chargeur qui est adapté à un type de bloc de batteries peut créer un risque de feu lorsqu'il est utilisé avec un autre type de bloc de batteries.*
- b) **N'utiliser les outils qu'avec des blocs de batteries spécifiquement désignés.**  
*L'utilisation de tout autre bloc de batteries peut créer un risque de blessure et de feu.*
- c) **Lorsqu'un bloc de batteries n'est pas utilisé, le maintenir à l'écart de tout autre objet métallique, par exemple trombones, pièces de monnaie, clés, clous, vis ou autres objets de petite taille qui peuvent donner lieu à une connexion d'une borne à une autre.**  
*Le court-circuitage des bornes d'une batterie entre elles peut causer des brûlures ou un feu.*
- d) **Dans de mauvaises conditions, du liquide peut être éjecté de la batterie ; éviter tout contact. En cas de contact accidentel, nettoyer à l'eau. Si le liquide entre en contact avec les yeux, rechercher en plus une aide médicale.**  
*Le liquide éjecté des batteries peut causer des irritations ou des brûlures.*
- e) **Ne pas utiliser un bloc batterie ou un outil qui est endommagé ou modifié.**  
*Des batteries endommagées ou modifiées peuvent présenter un comportement imprévisible pouvant provoquer un incendie, une explosion ou un risque de blessures.*
- f) **Ne pas exposer un bloc batterie ou un outil à un feu ou à des températures excessives.**  
*L'exposition à un feu ou à des températures supérieures à 130°C peut provoquer une explosion.*
- g) **Suivre toutes les instructions de charge et ne pas charger le pack batterie ou l'outil en dehors de la plage de température spécifiée dans les instructions.**  
*Une charge incorrecte ou à des températures en dehors de la plage spécifiée peut endommager la batterie et augmente le risque d'incendie.*
- 6) **Maintenance et entretien**
- a) **Faire entretenir l'outil par un réparateur qualifié utilisant uniquement des pièces de rechange identiques.**  
*Cela assurera le maintien de la sécurité de l'outil.*
- b) **Ne jamais réaliser la maintenance sur des packs batterie endommagés.**  
*La maintenance des blocs batterie ne doit être réalisée que par le fabricant ou des personnes autorisées.*

## PRECAUTIONS

Maintenir les enfants et les personnes infirmes éloignés.

Lorsque les outils ne sont pas utilisés, ils doivent être rangés hors de portée des enfants et des personnes infirmes.

## INSTRUCTIONS DE SÉCURITÉ POUR SCIE À ONGLETS

a) Les scies à onglets sont conçues pour couper le bois ou les produits semblables au bois. Elles ne peuvent pas être utilisées avec des meules à découper abrasives pour couper les matériaux ferreux comme des barres, des tiges, des goujons, etc.

*La poussière abrasive génère des bourrages sur les pièces en mouvement, comme le carter inférieur. Les étincelles générées par une découpe abrasive brûleront le carter inférieur, le trait de coupe intégré ou les autres pièces en plastique.*

b) **Utiliser des dispositifs de serrage pour maintenir la pièce à usiner si possible. Si vous maintenez la pièce à usiner à la main, vous devez toujours garder la main à au moins 100 mm de chaque côté de la lame de scie. N'utiliser pas cette scie pour découper des pièces qui seraient trop petites pour être solidement attachées ou maintenues à la main. Si votre main se trouve trop près de la lame de scie, il y a un risque élevé de blessures suite à un contact avec la lame.**

c) **La pièce à usiner doit être immobile et fixée ou maintenue à la fois contre la butée et le plateau. Ne pas introduire la pièce à usiner dans la lame ou ne pas découper « à main levée ».**

*Les pièces à usiner risquent d'être projetées à grande vitesse et de causer des blessures si elles ne sont pas retenues ou sont en mouvement.*

d) **Abaisser la scie à travers la pièce à usiner. Ne pas tirer la scie à travers la pièce à usiner. Pour effectuer une coupe, soulever la tête de la scie et la tirer sur la pièce à usiner sans la couper, démarrer le moteur, abaisser la tête de la scie et pousser la scie à travers la pièce à usiner.**

*Si vous procédez à la découpe en tirant, la lame de la scie risque de monter sur la pièce à usiner et d'être violemment projetée vers l'opérateur.*

e) **Ne jamais placer les mains au travers de la ligne de découpe prévue, que ce soit à l'avant ou à l'arrière de la lame de la scie.**

*Il est très dangereux de tenir la pièce à usiner avec les « mains croisées », c'est-à-dire de prendre la pièce à usiner à droite de la lame de scie avec la main gauche ou inversement.*

f) **Ne jamais tenter d'atteindre l'arrière de la butée en plaçant une de vos mains à moins de 100 mm de chaque côté de la lame, pour enlever les restes de bois ou pour toute autre raison alors que la lame tourne.**

*Il n'est pas évident de se rendre compte de la proximité entre la lame de scie en mouvement et votre main et vous pourriez gravement vous blesser.*



- g) **Inspecter votre pièce à usiner avant la découpe.** Si la pièce à usiner est gauchie ou déformée, la fixer avec la face courbée extérieure vers la butée. Toujours veiller à ce qu'il n'y ait pas d'espace entre la pièce, la butée et le plateau le long de la ligne de coupe.

*Les pièces à usiner gauchies ou déformées risquent de se tordre ou de se décaler et de se coincer sur la lame de scie en mouvement pendant la découpe. Il ne doit y avoir aucun clou ou corps étranger dans la pièce à usiner.*

- h) **Ne jamais utiliser la scie tant que le plateau n'est pas dégagé de tous les outils, les chutes de bois, etc., à l'exception de la pièce à usiner.**

*Les petits débris ou morceaux de bois ou autres objets en contact avec la lame en rotation peuvent être projetés à grande vitesse.*

- i) **Découper une seule pièce à usiner à la fois.**

*Il n'est pas possible de serrer ou de retenir correctement des pièces multiples empliées. Elles risquent de se coincer sur la lame ou de se déplacer pendant la découpe.*

- j) **S'assurer que la scie à onglets est montée ou placée sur une surface de travail plane et stable avant utilisation.**

*Une surface de travail plane et ferme réduit le risque d'instabilité de la scie à onglets.*

- k) **Planifier votre travail. Chaque fois que vous changez le réglage du biseau ou de l'angle d'onglets, assurez-vous que la butée réglable soit correctement configurée pour maintenir la pièce à usiner et n'interférera pas avec la lame ou le système de protection.**

*Sans mettre l'outil sur «ON» et sans pièce à usiner sur le plateau, déplacer la lame de scie pour terminer la découpe simulée pour s'assurer qu'il n'y aura aucune interférence ou risque de couper la butée.*

- l) **Prévoir un support adapté tel que des rallonges de table, des tréteaux de scie, etc. pour découper une pièce plus large ou plus longue que le dessus du plateau.**

*Les pièces à usiner plus longues ou plus larges que le plateau de la scie à onglets qui ne sont pas correctement supportées risquent de basculer. Si la pièce coupée ou la pièce à usiner bascule, elle risque de soulever le carter inférieur ou d'être projetée par la lame en rotation.*

- m) **Ne pas demander à une autre personne de venir remplacer la rallonge du plateau ou comme support supplémentaire.**

*Si le support est instable pour la pièce à usiner, la lame risque de gripper ou la pièce de se déplacer pendant l'opération de coupe, vous entraînant vous et l'assistant vers la lame en rotation.*

- n) **La pièce coupée ne doit être ni coincée ni pressée contre la lame de scie en rotation.**

*Si la pièce est confinée, c'est à dire que vous utilisez des arrêts de longueur, elle pourrait se coincer contre la lame et être projetée violemment.*

- o) **Utiliser toujours un dispositif de serrage ou un dispositif conçu pour supporter correctement les matériaux ronds tels que les tiges ou les tubes.**

*Les tiges ont tendance à rouler en cours de coupe, provoquant la «morsure» de la lame et attirant la pièce et votre main vers la lame.*

- p) **Laisser la lame atteindre sa vitesse maximale avant d'entrer en contact avec la pièce à usiner.**

*Cela réduira le risque de projection de la pièce.*

- q) **Si la pièce à usiner ou la lame est coincée, éteindre la scie à onglet. Attendre que toutes les pièces mobiles s'arrêtent et débrancher la fiche de la source d'alimentation et/ou retirer la batterie. Ensuite, tenter de libérer le matériel coincé.**

*Vous risquez de perdre le contrôle ou d'endommager la scie à onglets si vous continuez à scier avec une pièce coincée.*

- r) **Une fois la découpe terminée, relâcher l'interrupteur, maintenir la tête de la scie abaissée et attendre que la lame s'arrête avant de retirer la pièce coupée.**

*Il est dangereux de placer sa main à proximité d'une lame qui continue de tourner une fois débrayée.*

- s) **Tenir la poignée fermement lors d'une coupe incomplète ou lorsque l'interrupteur est relâché avant que la tête de la scie ne soit complètement abaissée.**

*L'action de freinage de la scie peut provoquer la traction brusque vers le bas de la tête de la scie, entraînant un risque de blessure.*

## PRECAUTIONS D'UTILISATION POUR LA SCIE RADIALE À COUPE D'ONGLET

- Maintenir le sol autour de la machine de niveau, bien entretenu et sans objets qui traînent, par ex. des copeaux ou des déchets de coupe.
- Prévoir un bon éclairage général ou localisé.
- Utiliser les outils électriques exclusivement pour les applications spécifiées dans le mode d'emploi.
- Confier les réparations exclusivement à un service après-vente agréé. Le fabricant ne saurait être responsable des dommages ou des blessures résultant d'une réparation effectuée par des personnes non agréées ou par une manutention inadéquate de l'outil.
- S'assurer de l'intégrité de fonctionnement des outils électriques; ne pas en retirer les capots ou vis montés.
- Ne pas toucher les pièces mobiles ni les accessoires si la source d'alimentation n'est pas débranchée.
- Utiliser l'outil à une puissance inférieure à celle indiquée sur la plaque d'identification; autrement on risque d'endommager la finition et de réduire la capacité de travail en raison d'une surcharge du moteur.
- Ne pas essuyer les pièces en plastique avec du solvant. Les solvants contenant des ingrédients abrasifs comme l'essence, le diluant, la benzine, le tétrachlorure de carbone, l'alcool, l'amoniaque et l'huile ne doivent pas être utilisés pour le nettoyage des pièces en plastique qui risqueraient des dégâts divers tels que des fissures. Nettoyer les pièces en plastique avec un linge doux légèrement humecté d'eau savonneuse.
- N'utiliser que des pièces de rechange HiKOKI d'origine.
- La vue d'ensemble explosée de ce mode d'emploi est exclusivement réservée au centre de réparation agréé.
- Ne jamais couper de métaux ferreux ni de maçonnerie.
- Prévoir un éclairage général ou localisé approprié. Disposer les stocks et les pièces finies à proximité de l'opérateur en position de travail normale.
- Porter un équipement de protection individuel approprié, qui comprendra:  
Une protection anti-bruit pour réduire les risques de perte de l'ouïe.  
Lunettes de protection pour éviter de se blesser les yeux.  
Une protection respiratoire pour réduire les risques d'inhalation de poussières dangereuses.  
Des gants pour manipuler les lames de scie (porter les lames dans un support chaque fois que cela est possible) et les matériaux bruts.
- L'opérateur doit être suffisamment familiarisé avec l'utilisation, le réglage et le fonctionnement de l'outil.
- Ne pas retirer les morceaux tronçonnés et autres morceaux de la pièce de la zone de coupe pendant que l'outil fonctionne et que la lame de scie ne se trouve pas sur sa position de repos.

16. Ne jamais utiliser la scie radiale à coupe d'onglet avec sa protection inférieure verrouillée en position d'ouverture.
17. Veiller à ce que la protection inférieure se déplace régulièrement.
18. Ne pas utiliser la scie sans ses protections en place, en bon ordre de marche et correctement entretenues.
19. Utiliser des lames de scie bien affûtées. Respecter la vitesse maximale inscrite sur la lame de scie.
20. Ne pas utiliser de lames de scie endommagées ou déformées.
21. Ne pas utiliser de lames de scie fabriquées dans un acier à coupe rapide.
22. Utiliser exclusivement les lames de scie recommandées par HIKOKI.  
Utilisez une lame de scie respectant la spécification EN847-1.
23. Les lames de scie devront avoir un diamètre extérieur compris entre 235 mm et 255 mm.
24. Sélectionner la lame de scie qui convient pour le matériau à couper.
25. Ne jamais faire fonctionner la scie radiale à coupe d'onglet avec la lame tournée vers le haut ou sur le côté.
26. S'assurer que la pièce est exempte de corps étrangers, par exemple des clous.
27. Remplacer la plaque d'insertion lorsqu'elle est usée.
28. Ne pas utiliser la scie pour couper des matériaux autres que l'aluminium, le bois et autres matériaux similaires.
29. Ne pas utiliser la scie pour couper des matériaux autres que ceux qui sont recommandés par le fabricant.
30. Effectuer la procédure de remplacement et de réinstallation de la lame correctement.
31. Raccorder la scie radiale à coupe d'onglet à un conteneur de récupération des poussières pendant la découpe de bois.
32. Faire attention lors d'une taille d'encoche.
33. Pour transporter ou déplacer l'outil, ne pas le tenir par le support, mais saisir la poignée du support.
34. Commencer la coupe seulement une fois que le moteur a atteint sa vitesse maximum.
35. Couper immédiatement l'interrupteur lorsqu'il se produit une anomalie.
36. Eteindre l'outil et attendre que la lame se soit complètement arrêtée avant de procéder à un entretien ou à un réglage.
37. Lors d'une coupe d'onglet ou de biseau, ne pas relever la lame tant qu'elle n'a pas complètement cessé de tourner.
38. Lors d'une coupe avec chariot, pousser la lame et l'éloigner de l'opérateur.
39. Tenir compte de toutes les possibilités de risques résiduelles lors d'une opération de coupe, par exemple le rayonnement laser dans les yeux, l'accès inopiné aux pièces mobiles sur les pièces de coulissement mécanique de l'outil, etc.
40. Assurez-vous que la machine soit stable avant chaque coupe.  
N'utilisez que des lames de scie dont la vitesse maximale permise est supérieure à la vitesse de rotation à vide de l'outil électrique.  
Ne pas remplacer le laser avec un autre type.
41. Ne vous tenez pas debout dans une ligne avec la lame de scie à l'avant de la machine. Tenez-vous toujours à côté de la lame de scie. Cela protège votre corps contre les risques de recul. N'approchez jamais vos mains, vos doigts et vos bras de la lame de scie.  
Ne croisez pas vos bras lors de l'utilisation du bras de l'outil.
42. Si la lame de scie se coince, mettez la machine hors tension et maintenez la pièce jusqu'à ce que la lame de scie s'arrête complètement. Pour éviter tout recul, la pièce ne peut être déplacée qu'après l'arrêt complet de machine.  
Remédiez à la cause du problème du blocage de la lame de scie avant de redémarrer la machine.

## AVERTISSEMENTS DE SÉCURITÉ SUPPLÉMENTAIRES

1. Ne pas laisser de corps étrangers pénétrer par le trou de raccord de la batterie rechargeable.
2. Ne jamais désassembler la batterie rechargeable et le chargeur.
3. Ne jamais court-circuiter la batterie rechargeable. Le court-circuitage de la batterie provoquera un courant électrique puissant et une surchauffe. Cela présente un risque de brûlure ou de dégâts à la batterie.
4. Ne pas jeter la batterie au feu. Elle pourrait exploser.
5. Une surchauffe peut se produire à l'intérieur de l'appareil et endommager le moteur et l'interrupteur, si l'appareil fonctionne sans interruption. Rester au moins 15 minutes sans l'utiliser.
6. Ne pas insérer d'objets dans les fentes d'aération du chargeur. L'insertion d'objets métalliques ou de produits inflammables dans les fentes d'aération du chargeur présente un risque d'électrocution ou de dégât du chargeur.
7. L'utilisation d'une batterie usagée endommagera le chargeur.
8. Apporter la batterie au magasin où elle a été achetée dès que la durée de vie de post-charge de la batterie devient trop courte pour une utilisation pratique. Ne pas jeter de batterie usagée.
9. Retirez la batterie avant d'effectuer des réglages, procéder à des opérations d'entretien ou de maintenance. À la fin d'un travail, retirez la batterie.
10. N'utilisez pas le produit si l'outil ou les bornes de la batterie (fixation de la batterie) sont déformés. Installer la batterie peut entraîner un court-circuit qui pourrait provoquer des émissions de fumée ou un début d'incendie.
11. Gardez les bornes de l'outil (support de la batterie) exemptes de copeaux et à la poussière.
  - Avant toute utilisation, assurez-vous qu'aucun copeau ou poussière ne s'est accumulé sur la zone des bornes.
  - Pendant l'utilisation, essayez d'éviter que des copeaux ou de la poussière provenant de l'outil ne tombent sur la batterie.
  - Lors de la suspension de l'opération ou après l'utilisation, ne laissez pas l'outil dans un endroit où il pourrait être exposé à des copeaux ou de la poussière.  
Le non-respect de cette consigne peut entraîner un court-circuit qui pourrait provoquer des émissions de fumée ou un début d'incendie.
12. Toujours utiliser l'outil et la batterie à des températures comprises entre 0 et 40°C.

## PRÉCAUTIONS RELATIVES À LA BATTERIE AU LITHIUM ION

Pour prolonger sa durée de vie, la batterie lithium-ion est équipée d'une fonction de protection qui coupe automatiquement l'alimentation.

Dans les cas 1 à 3 décrits ci-dessous, il est possible que le moteur s'arrête lors de l'utilisation de ce produit, même si le commutateur est actionné. Il ne s'agit pas d'un dysfonctionnement, mais du fonctionnement normal de la protection.

1. Lorsque la charge restante de la batterie diminue, le moteur s'arrête.  
Dans ce cas de figure, charger immédiatement la batterie.
2. En cas de surcharge de l'outil, le moteur peut s'arrêter. Dans ce cas, relâcher le commutateur de l'outil et éliminer les causes de la surcharge. Vous pouvez ensuite recommencer à utiliser l'outil.

- En cas de surchauffe due à un travail trop intensif, l'alimentation de la batterie peut se couper.  
Dans ce cas, arrêter toute utilisation de la batterie et la laisser refroidir. Vous pouvez ensuite recommencer à utiliser l'outil.

En outre, respecter la précaution et l'avertissement suivants.

## AVERTISSEMENT

Afin d'éviter toute fuite de la batterie, génération de chaleur, émission de fumée, explosion et inflammation, respecter scrupuleusement les précautions suivantes :

- S'assurer que les copeaux et la poussière ne s'accumulent pas sur la batterie.
- Pendant la tâche, s'assurer que les copeaux et la poussière ne tombent pas sur la batterie.
- S'assurer que les copeaux et la poussière qui tombent sur l'outil lors de la tâche ne s'accumulent pas sur la batterie.
- Ne pas conserver une batterie inutilisée dans un endroit qui est exposé aux copeaux et à la poussière.
- Avant de stocker une batterie, retirer tous les copeaux et la poussière qui ont pu y adhérer et ne pas la ranger avec des pièces métalliques (vis, clous, etc.).
- Ne pas percer la batterie à l'aide d'un objet pointu tel qu'un clou. Ne pas la frapper à l'aide d'un marteau. Ne pas marcher dessus, ni la lancer ou la soumettre à un choc physique important.
- Ne pas utiliser une batterie dont l'extérieur est déformé ou laisse penser qu'elle est défectueuse.
- Ne pas insérer la batterie à l'envers (pôles inversés).
- Ne pas raccorder directement la batterie à une prise électrique ou à un allume-cigare.
- Ne pas utiliser la batterie à d'autres fins que celle spécifiée.
- En cas d'échec du chargement d'une batterie, même après un certain délai, arrêter immédiatement le rechargement.
- Ne pas exposer la batterie à des températures ou une pression élevées (four à micro-ondes, séchoir, conteneur sous haute pression).
- Maintenir la batterie à l'écart de toute flamme en cas de détection d'une fuite ou d'une mauvaise odeur.
- Ne pas utiliser à proximité d'une source puissante d'électricité statique.
- En cas de fuite de la batterie, de mauvaise odeur, de génération de chaleur, de décoloration, de déformation ou d'anomalie en cours d'utilisation, de rechargement ou d'entreposage, ôter immédiatement la batterie de l'équipement ou du chargeur de batterie et cesser de l'utiliser.
- N'immergez pas la batterie ou ne laissez aucun liquide couler à l'intérieur. La pénétration de liquide conducteur, tel que de l'eau, peut provoquer des dégâts et entraîner un incendie ou une explosion. Rangez la batterie dans un endroit frais et sec, et à distance de tout objet inflammable. Les atmosphères à gaz corrosifs doivent être évitées.

## ATTENTION

- En cas de projection dans les yeux de liquide ayant fui de la batterie, ne pas se frotter les yeux, les rincer à l'eau claire et contacter immédiatement un médecin.  
En l'absence de traitement, le liquide peut provoquer des lésions oculaires.
- En cas de projection de liquide ayant fui de la batterie sur la peau ou les vêtements, rincer immédiatement ces derniers à l'eau claire (au robinet).  
Le liquide peut provoquer une irritation de la peau.
- En cas de détection de rouille, de mauvaise odeur, de surchauffe, de décoloration, de déformation et/ou autres anomalies lors de la première utilisation de la batterie, ne pas utiliser cette dernière et la renvoyer au fournisseur ou au fabricant.

## AVERTISSEMENT

Si des corps étrangers conducteurs s'introduisent dans la borne de la batterie lithium-ion, un court-circuit peut se produire dans la batterie et provoquer un incendie. Lors du stockage d'une batterie lithium-ion, veiller à suivre scrupuleusement les instructions suivantes.

- Ne pas placer de débris conducteurs, de clous ou de morceaux de fils électriques en fer ou en cuivre dans le boîtier de rangement.
- Pour éviter tout court-circuit, charger la batterie dans l'outil ou insérer le couvercle de la batterie à fond, de manière à ne plus voir le ventilateur.

## À PROPOS DU TRANSPORT DE LA BATTERIE LITHIUM-ION

Lors du transport d'une batterie lithium-ion, veuillez observer les précautions suivantes.

## AVERTISSEMENT

Informez la société de transport qu'un paquet contient une batterie lithium-ion, informez la société de sa puissance de sortie et suivez les instructions de la société de transport lors de l'organisation du transport.

- Les batteries lithium-ion qui dépassent une puissance de sortie de 100 Wh font partie de la classification de transport des produits dangereux et nécessitent l'application de procédures spéciales.
- Pour un transport vers l'étranger, vous devez vous conformer aux lois internationales et aux normes et réglementations en vigueur dans le pays de destination.
- Si le BSL36B18 est installé dans l'outil électrique, la puissance de sortie dépassera 100 Wh et l'unité sera classée comme marchandise dangereuse selon la classification du fret.

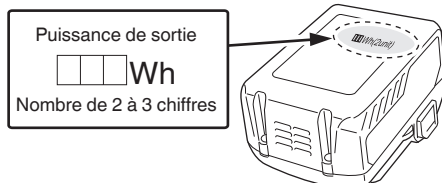

## PRÉCAUTIONS LORS DE LA CONNEXION DU DISPOSITIF USB (UNIQUEMENT AVEC CHARGEUR UC18YSL3)

Lorsqu'un problème inattendu survient, les données sur un dispositif USB connecté à ce produit risquent d'être endommagées ou perdues. Toujours veiller à sauvegarder toutes les données contenues dans le dispositif USB avant de l'utiliser avec ce produit.

Gardez à l'esprit que notre société décline toute responsabilité relative pour toute donnée enregistrée sur un dispositif USB qui est corrompue ou perdue, ni pour tout dommage susceptible de se produire sur un périphérique raccordé.

## AVERTISSEMENT

- Avant l'utilisation, vérifiez que le câble USB ne soit pas défectueux ni endommagé.  
L'utilisation d'un câble USB défectueux ou endommagé peut provoquer des émissions de fumée ou un départ d'incendie.







# Français

- Lorsque le produit n'est pas utilisé, couvrir le port USB avec le cache en caoutchouc. L'accumulation de poussière, etc. dans le port USB peut provoquer des émissions de fumée ou un départ d'incendie.

## REMARQUE

- Parfois, il peut y avoir une pause pendant la charge de l'USB.
- Lorsqu'un dispositif USB n'est pas en train d'être rechargé, retirez le dispositif USB du chargeur. Le non-respect de cette consigne peut non seulement réduire la durée de vie de la batterie d'un périphérique USB, mais aussi peut engendrer des accidents inattendus.
- Certains appareils USB peuvent ne pas charger en fonction du type d'appareil.

## Batterie

	S'allume ; La puissance résiduelle de la batterie est de plus de 75%.
	S'allume ; La puissance résiduelle de la batterie se situe entre 50 et 75%.
	S'allume ; La puissance résiduelle de la batterie se situe entre 25 et 50%.
	S'allume ; La puissance résiduelle de la batterie est de moins de 25%.
	Clignote ; La puissance résiduelle de la batterie est presque nulle. Rechargez la batterie le plus rapidement possible.
	Clignote ; Sortie suspendue en raison d'une température élevée. Retirez la batterie de l'outil et laissez-la refroidir complètement.
	Clignote ; Sortie interrompue en raison d'une défaillance ou un dysfonctionnement. Le problème ne provient peut-être pas de la batterie ; veuillez contacter votre revendeur.

## SYMBOLES

### AVERTISSEMENT

Les symboles suivants sont utilisés pour l'outil. Bien se familiariser avec leur signification avant d'utiliser l'outil.

	C3610DRA: Scie à onglets coulissante mixte sans fil
	Pour réduire les risques de blessures, l'utilisateur doit lire le manuel d'utilisation.
	Toujours porter des lunettes de sécurité.
	Toujours porter un dispositif de protection auditive contre le bruit.
	Ne fixez pas du regard le voyant allumé.
	Pour les pays européens uniquement Ne pas jeter les appareils électriques dans les ordures ménagères ! Conformément à la directive européenne 2012/19/UE relative aux déchets d'équipements électriques ou électroniques (DEEE), et à sa transposition dans la législation nationale, les appareils électriques doivent être collectés à part et être soumis à un recyclage respectueux de l'environnement.

### REMARQUE

Pour éviter d'épuiser la batterie si l'on oublie d'éteindre la DEL, la lampe s'éteint automatiquement après environ 2 minutes.

## ACCESSOIRES STANDARD

Outre l'unité principale (1 unité), l'emballage contient les accessoires répertoriés à la page 480.

Les accessoires standard sont sujets à changement sans préavis.

## APPLICATIONS

Coupe de divers types de cadres d'aluminium et de bois.

**SPÉCIFICATIONS**

1. Scie à onglets coulissante mixte sans fil

Article	Modèle		C 3610DRA		
Moteur	Moteur CC sans balais				
Marqueur laser	Sortie maximum		Un produit laser de 1M CLASSE <0,39mW		
	Longueur d'onde		400 à 700 nm		
	Laser moyen		Diode de laser		
Lame de scie applicable			Plus de 255 mm de dia. Trou de 30 mm de dia.		
Vitesse à vide			4000 min <sup>-1</sup>		
Max. sciage dimension	Onglet	Tête	Plateau tournant	Dimension de sciage max.	
				0	0
		0	45° à gauche ou 45° à droite	(Avec plaque d'ancrage) Hauteur max. 89 mm Largeur max. 204 mm (Sans plaque d'ancrage) Hauteur max. 64 mm Largeur max. 222 mm	
		0	55° à gauche	(Avec plaque d'ancrage) Hauteur max. 89 mm Largeur max. 176 mm (Sans plaque d'ancrage) Hauteur max. 64 mm Largeur max. 182 mm	
	0	60° à droite	(Avec plaque d'ancrage) Hauteur max. 89 mm Largeur max. 146 mm (Sans plaque d'ancrage) Hauteur max. 64 mm Largeur max. 158 mm		
	Biseau	45° à gauche	0	(Avec plaque d'ancrage) Hauteur max. 45 mm Largeur max. 292 mm (Sans plaque d'ancrage) Hauteur max. 41 mm Largeur max. 318 mm	
		45° à droite	0	(Avec plaque d'ancrage) Hauteur max. 25 mm Largeur max. 292 mm (Sans plaque d'ancrage) Hauteur max. 19 mm Largeur max. 318 mm	
	Max. sciage dimension	Mixte	45° à gauche	45° à gauche ou 45° à droite	(Avec plaque d'ancrage) Hauteur max. 45 mm Largeur max. 204 mm (Sans plaque d'ancrage) Hauteur max. 41 mm Largeur max. 222 mm
			45° à droite	45° à gauche ou 45° à droite	(Avec plaque d'ancrage) Hauteur max. 25 mm Largeur max. 204 mm (Sans plaque d'ancrage) Hauteur max. 19 mm Largeur max. 222 mm
	Gamme de sciage à onglets			Gauche 0° à 55° Droite 0° à 60°	
Gamme de sciage en biseau			Gauche 0° à 48° Droite 0° à 48°		

Gamme de sciage mixte		Gauche (Biseau) 0° à 45°, Gauche (Onglet) 0° à 45°
		Droite (Biseau) 0° à 45°, Droite (Onglet) 0° à 45°
Alimentation électrique	Type*	Batterie Li-ion Modèle BSL36B18
	Tension	36 V
Poids net		20,6 kg

\* Les batteries existantes (BSL3660/3626/3620, séries BSL18.... et BSL14....., etc.) ne peuvent pas être utilisées avec cet outil.

\*\* Selon la procédure EPTA 01/2014

Selon la batterie jointe.

Le poids le plus lourd est mesuré avec BSL36B18.

## REMARQUE

- Par suite du programme permanent de recherche et de développement HIKOKI, ces spécifications peuvent faire l'objet de modifications sans avis préalable.
- Ne pas faire subir de choc violent au panneau de commande ni le casser. Cela risque d'entraîner un dysfonctionnement.

## 2. Batterie

Modèle	BSL36B18
Tension	36 V / 18 V (Commutation automatique*)
Capacité de la batterie	4,0 Ah / 8,0 Ah (Commutation automatique*)
Produits sans fil disponibles**	Produit de série multi-volt, 18 V
Chargeur disponible	Chargeur coulissant pour les batteries au lithium-ion

\* L'outil lui-même commute automatiquement.

\*\* Rendez-vous sur notre catalogue général pour plus d'informations.

## CHARGE

Avant d'utiliser l'outil électrique, charger la batterie comme suit.

### 1. Brancher le cordon d'alimentation du chargeur sur la prise secteur.

Quand on raccorde la fiche du chargeur à une prise murale, le témoin indicateur de charge clignote en rouge. (à intervalles d'une seconde).

### 2. Insérer la batterie dans le chargeur.

Insérez fermement la batterie dans le chargeur comme illustré sur **Fig. 2** (à la page 3).

### 3. Charge







Lorsque vous insérez une batterie dans le chargeur, le témoin de charge clignote en bleu.

Lorsque la batterie est complètement chargée, le témoin de charge s'allume en vert. (Voir le **Tableau 1**)

#### (1) Indication témoin de charge

Les indications du témoin de charge seront indiquées dans le **Tableau 1**, selon la condition du chargeur ou de la batterie rechargeable.

**Tableau 1**

Indications du témoin de charge				
Témoin de charge (ROUGE / BLEU / VERT / VIOLET)	Avant la charge	Clignote (ROUGE) 	S'allume pendant 0,5 seconde. Ne s'allume pas pendant 0,5 seconde. (Éteint pendant 0,5 seconde)	Branché à la source d'alimentation
	Pendant la charge	Clignote (BLEU) 	S'allume pendant 0,5 seconde. Ne s'allume pas pendant 1 seconde. (Éteint pendant 1 seconde)	Capacité de la batterie à moins de 50%
		Clignote (BLEU) 	S'allume pendant 1 seconde. Ne s'allume pas pendant 0,5 seconde. (Éteint pendant 0,5 seconde)	Capacité de la batterie à moins de 80%
	Charge terminée	S'allume (BLEU) 	S'allume sans interruption	Capacité de la batterie à plus de 80%
		S'allume (VERT) 	S'allume sans interruption (Signal sonore continu : environ 6 secondes)	
	Veille de surchauffe	Clignote (ROUGE) 	S'allume pendant 0,3 seconde. Ne s'allume pas pendant 0,3 seconde. (Éteint pendant 0,3 seconde)	Batterie en surchauffe. Impossible de charger. (La charge commencera une fois que la batterie sera froide).
	Charge impossible	Scintille (VIOLET) 	S'allume pendant 0,1 seconde. Ne s'allume pas pendant 0,1 seconde. (Éteint pendant 0,1 seconde) (Signal sonore intermittent : environ 2 secondes)	Anomalie de la batterie ou du chargeur

- (2) Au sujet des températures et de la durée de charge de la batterie rechargeable  
Les températures et la durée de charge sont indiquées dans le **Tableau 2**.

**Tableau 2**

Chargeur		UC18YSL3					
Batterie	Type de batterie	Li-ion					
	Températures de recharge de la batterie	0°C – 50°C					
	Tension de charge	V	14,4		18		
	Temps de charge, environ (à 20°C)	min.	Série BSL14xx		Série BSL18xx		Série multi-volt
			(4 cellules)	(8 cellules)	(5 cellules)	(10 cellules)	(10 cellules)
		BSL1415S : 15 BSL1415 : 15 BSL1415X : 15 BSL1420 : 20 BSL1425 : 25 BSL1430C : 30	BSL1430 : 20 BSL1440 : 26 BSL1450 : 32 BSL1460 : 38	BSL1815S : 15 BSL1815 : 15 BSL1815X : 15 BSL1820 : 20 BSL1825 : 25 BSL1830C : 30 BSL1850C : 32	BSL1830 : 20 BSL1840 : 26 BSL1850 : 32 BSL1860 : 38	BSL36A18 : 32 BSL36B18 : 52	
USB	Tension de charge	V	5				
	Courant de charge	A	2				

**REMARQUE**

Le temps de recharge peut varier selon la température ambiante et la tension de la source.

**4. Débrancher le cordon d'alimentation du chargeur de la prise secteur.**

**5. Tenir fermement le chargeur et dégager la batterie.**

**REMARQUE**

Bien sortir la batterie du chargeur après usage, et la conserver.

**En ce qui concerne la décharge de l'électricité statique en cas de nouvelles piles, etc.**

Comme les substances chimiques internes des nouvelles batteries et des batteries qui n'ont pas été utilisées pendant une longue période ne sont pas activées, le courant de décharge risque d'être très faible lorsqu'elles sont utilisées pour la première et la seconde fois. Il s'agit d'un phénomène temporaire et le temps de recharge normal est rétabli quand les batteries auront été rechargées 2 – 3 fois.

**Comment prolonger la durée de vie des batteries.**

- Recharger les batteries avant qu'elles ne soient complètement épuisées.  
Lorsque vous sentez que la puissance de l'outil faiblit, cessez de l'utiliser et rechargez la batterie. Si vous continuez à utiliser l'outil et à épuiser le courant électrique, la batterie risque de subir des dommages et sa durée de vie sera réduite.
- Éviter d'effectuer la recharge à des températures élevées. Une batterie rechargeable est chaude immédiatement après son utilisation. Si une telle batterie est rechargée immédiatement après utilisation, les substances chimiques internes risquent de se détériorer et la durée de vie de la batterie sera plus courte. Laisser la batterie et la recharger une fois qu'elle a refroidi.

**ATTENTION**

- Si la batterie est chargée alors qu'elle est encore chaude parce qu'elle a été laissée longtemps dans un endroit exposé à la lumière directe du soleil ou qu'elle vient d'être utilisée, le témoin de charge du chargeur s'allume pendant 0,3 seconde et s'éteint pendant 0,3 seconde

(arrêt pendant 0,3 seconde). Dans ce cas, commencer par laisser la batterie refroidir avant de démarrer le chargement.

- Lorsque le témoin de charge clignote (à intervalles de 0,2 seconde), vérifiez la présence et retirez tout corps étranger dans le connecteur de batterie du chargeur. En l'absence de corps étrangers, il s'agit probablement d'un dysfonctionnement de la batterie ou du chargeur. Les confier à un service d'entretien autorisé.
- Le micro-ordinateur intégré nécessitant environ 3 secondes pour confirmer le chargement de la batterie lorsque UC18YSL3 est retiré, attendre au moins 3 secondes avant de la réinsérer pour poursuivre le chargement. Si la batterie est réinsérée dans un délai de 3 secondes, elle pourra ne pas être correctement chargée.

**AVANT L'UTILISATION**

**ATTENTION**

Effectuer tous les ajustements nécessaires avant d'insérer les batteries.

**1. Batterie**

Ne pas utiliser une batterie autre que celle spécifiée. Cela pourrait entraîner des dommages ou des accidents.

**2. Retrait et insertion de la batterie (Fig. 3)**

**3. Interrupteur d'alimentation**

S'assurer que l'interrupteur d'alimentation est en position d'arrêt. Si la batterie est insérée alors que l'interrupteur à détente est en position marche, l'outil électrique démarrera immédiatement, ce qui donne de fortes chances à une grave accident de survenir.

**4. Retirer tous les matériaux d'emballage qui sont attachés ou connectés à l'outil avant d'essayer de le faire fonctionner.**

**5. Déblocage de la goupille de verrouillage. (Fig. 4)**

Lorsque l'outil électrique quitte nos usines, les pièces principales sont immobilisées par une tige de verrouillage.

Appuyer légèrement sur la poignée et retirer la goupille de verrouillage pour dégager la tête de coupe.

# Français

## REMARQUE

Si vous abaissez légèrement la poignée, vous pourrez dégager la goupille de verrouillage plus facilement et en toute sécurité. La position de verrouillage de la goupille de verrouillage est destinée au transport et au stockage uniquement.

## 6. Installation du sac à poussière et de l'étau (Fig. 1)

Installer le sac à poussière sur la sortie d'évacuation de poussière de la scie à onglets. Relier ensemble le tube de raccordement du sac à poussière à la sortie d'évacuation de poussière.

Pour vider le sac à poussière, retirer le sac de la sortie d'évacuation de poussière. Ouvrir la fermeture à glissière sous le sac et le vider dans le bac à déchets. **Vérifier et vider le sac à poussière fréquemment avant qu'il ne soit plein.**

## REMARQUE

Le sac à poussière doit être orienté vers le côté droit de la scie pour de meilleurs résultats. Cela évitera également toute interférence pendant le fonctionnement de la scie.

## ATTENTION

Vider fréquemment le sac à poussière pour éviter que le conduit et le carter inférieur ne se bouchent.

La sciure s'accumule plus rapidement que la normale lors de la coupe en biseau.

## AVERTISSEMENT

Ne pas utiliser cette scie pour couper et/ou poncer les métaux. Les copeaux ou étincelles chauds peuvent enflammer la sciure du sac à matière.

(Fixer l'ensemble de l'étau comme indiqué dans les Fig. 1 et Fig. 30.)

## 7. Installation (Fig. 5)

Toujours fixer l'outil à un établi.

Fixer l'outil électrique sur un établi horizontal et de niveau.

Sélectionner des boulons de 8 mm de diamètre et d'une longueur adaptée à l'épaisseur de l'établi.

Les boulons devront avoir une longueur d'au moins 40 mm, plus l'épaisseur de l'établi.

Par exemple, utiliser des boulons de 8 mm x 65 mm avec un établi d'une épaisseur de 25 mm.

## 8. Installation de l'ensemble de la tige de support (Fig. 6)

L'ensemble de la tige de support fixé à l'arrière de la base permet de stabiliser l'outil électrique.

Insérer un ensemble de tige de support dans le trou situé à l'arrière de la base et l'enfoncer aussi loin que possible. Visser la vis de 5 mm dans le trou à côté du support de montage.

Serrer fermement la vis de 5 mm avec un tournevis.

Répéter les étapes ci-dessus pour installer l'autre ensemble de tige de support.

## 9. Vérifier si le carter inférieur fonctionne correctement

Le carter inférieur est conçu pour empêcher l'opérateur d'entrer en contact avec la lame de scie pendant le fonctionnement de l'outil.

Vérifier toujours que le carter inférieur se déplace en douceur et recouvre la lame de scie correctement.

## AVERTISSEMENT

**NE JAMAIS FAIRE FONCTIONNER L'OUTIL ÉLECTRIQUE si le carter inférieur ne fonctionne pas correctement.**

## 10. Réglage du biseau à 90° (0°)

### AVERTISSEMENT

Pour garantir des coupes précises, l'alignement doit être vérifié et les ajustements effectués avant l'utilisation.

- (1) Desserrer la poignée de verrouillage de biseau en la soulevant et en inclinant le bras de découpe tout en poussant la goupille de calage (A) contre la butée de biseau à 0°, se reporter aux Fig. 7-a et 7-b. Serrer la poignée de verrouillage de biseau.

- (2) Placer une équerre combinée sur le plateau à onglets avec la règle contre le plateau et le coin de l'équerre contre la lame de scie comme indiqué dans la Fig. 7-a.
- (3) Si la lame n'est pas à 0° par rapport au plateau à onglets, desserrer les trois boulons de réglage situés à l'arrière de l'appareil avec une clé hexagonale de 4 mm. Se reporter à la Fig. 7-c. Déverrouiller la poignée de verrouillage de biseau et ajuster le bras de découpe à zéro degré par rapport au plateau. Une fois l'alignement obtenu, serrer les trois boulons de réglage et appuyer sur la poignée de verrouillage de biseau pour fixer la tête de coupe.

## 11. Indicateur à 90° (pour échelle de biseau) (Fig. 7-b)

- (1) Lorsque la lame est exactement à 90° (0°) du plateau, desserrer la vis de l'aiguille en biseau à l'aide d'un tournevis cruciforme Phillips n°2.
- (2) Ajuster l'indicateur à la marque «0» sur l'échelle de biseau et resserrer la vis.

## 12. Réglage du biseau gauche à 45°

- (1) Déployer complètement la butée secondaire (B) vers la gauche, puis tirer la goupille de calage (A) vers l'avant de la machine.

## REMARQUE

Lors du retrait de la goupille de calage(A), il peut être nécessaire de déplacer le bras supérieur de la scie à onglets vers la gauche/droite pour libérer la pression de maintien.

- (2) Desserrer la poignée de verrouillage de biseau et incliner le carter d'engrenage complètement vers la gauche.
- (3) En utilisant une équerre combinée, vérifier si la lame est à 45° du plateau.
- (4) Pour régler, incliner le carter d'engrenage à 0°, desserrer le contre-écrou et tourner le boulon pour augmenter ou diminuer l'angle, comme indiqué sur la Fig. 8.
- (5) Incliner le carter d'engrenage vers la gauche et revérifier l'alignement.
- (6) Répéter les étapes jusqu'à ce que la lame soit à 45° du plateau. Une fois l'alignement réalisé, resserrer le contre-écrou et la poignée de verrouillage de biseau.

## 13. Réglage du biseau droit à 45°

- (1) Régler l'angle d'onglets à 0°. Déployer complètement la butée secondaire (A) vers la droite, puis tirer la goupille de calage (A) vers l'avant de la machine.

## REMARQUE

Lors du retrait de la goupille de calage(A), il peut être nécessaire de déplacer le bras supérieur de la scie à onglets vers la gauche/droite pour libérer la pression de maintien.

- (2) Desserrer la poignée de verrouillage de biseau et incliner le carter d'engrenage complètement vers la droite.
- (3) En utilisant une équerre combinée, vérifier si la lame est à 45° du plateau.
- (4) Pour régler, incliner le carter d'engrenage à 0°, desserrer le contre-écrou et tourner le boulon pour augmenter ou diminuer l'angle, comme indiqué sur la Fig. 9.
- (5) Incliner le bras de découpe vers la droite et revérifier l'alignement.
- (6) Répéter les étapes jusqu'à ce que la lame soit à 45° du plateau. Une fois l'alignement réalisé, resserrer le contre-écrou et la poignée de verrouillage de biseau.

## 14. Réglage des biseaux gauche et droit à 33,9°

- (1) Régler l'angle d'onglets à 0°. Déployer complètement les deux butées secondaires (A, B).
- (2) Desserrer la poignée de verrouillage de biseau et incliner le carter d'engrenage jusqu'à la butée positive du biseau droit de 33,9° en poussant la goupille de calage (A) vers l'arrière de la machine.
- (3) En utilisant une équerre combinée, vérifier si la lame est à 33,9° du plateau.
- (4) Pour régler, tourner ou dévisser la vis à tête hexagonale avec une clé de 3 mm jusqu'à ce que la lame soit à 33,9° du plateau.



## AVANT LA COUPE

(5) Répéter les étapes ci-dessus et tourner la vis à tête hexagonale pour régler le biseau gauche à 33,9°.

### 15. Réglage de l'angle d'onglets

L'échelle de la scie à onglets coulissante mixte peut être facilement lue, indiquant des angles d'onglets de 0° à 48° à gauche et à droite. Le plateau de la scie à onglets comporte neuf des réglages d'angles les plus courants avec des arrêts positifs à 0°, 15°, 22,5°, 31,6° et 45°. Ces arrêts positifs positionnent la lame à l'angle souhaité rapidement et avec précision. Suivre le processus ci-dessous pour des ajustements plus rapides et plus précis.

#### Réglage des angles d'onglets : (Fig. 10)

- (1) Soulever la poignée de verrouillage d'onglets pour déverrouiller le plateau.
- (2) Déplacer le plateau tout en appuyant sur le bouton de blocage d'arrêt positif pour aligner le pointeur à la mesure de degré souhaitée.
- (3) Verrouiller le plateau en position en appuyant sur la poignée de verrouillage d'onglets.

#### Réglage de l'indicateur (pour échelle à onglets) :

- (1) Déplacer le plateau à l'arrêt positif à 0°.
- (2) Desserrer la vis qui maintient l'indicateur (pour l'échelle à onglets) avec un tournevis cruciforme Phillips.
- (3) Ajuster le pointeur sur le repère 0° et resserrer la vis.

### 16. Réglage de la profondeur de coupe

La profondeur maximale de la tête de coupe a été réglée en usine.

- (1) Pour régler la largeur maximale de la tête de coupe, suivre les étapes ci-dessous : (Fig. 11-a)  
Tourner le bouton d'arrêt dans le sens contraire des aiguilles d'une montre jusqu'à ce que le bouton d'arrêt ne dépasse plus du bloc d'arrêt tout en déplaçant la tête de coupe vers le haut.  
Tourner la plaque d'ancrage dans le sens des aiguilles d'une montre pour toucher la tige d'arrêt.  
Vérifier la profondeur de la lame en déplaçant la tête de coupe de l'avant vers l'arrière à travers le mouvement complet d'une coupe typique le long du bras de commande.
- (2) Pour régler la hauteur maximale de la tête de coupe, suivre les étapes ci-dessous : (Fig. 11-b)  
Tourner le bouton d'arrêt dans le sens contraire des aiguilles d'une montre jusqu'à ce que le bouton d'arrêt ne dépasse plus du bloc d'arrêt tout en déplaçant la tête de coupe vers le haut.  
Tourner la plaque d'ancrage dans le sens contraire des aiguilles d'une montre pour toucher la butée du siège.  
S'assurer que le bloc d'arrêt touche complètement la plaque d'ancrage.

### 17. Réglage de la profondeur de coupe (Fig. 11-b)

La profondeur de coupe peut être préréglée pour des découpes même peu profondes et répétitives.

- (1) Ajuster la tête de coupe jusqu'à ce que les dents de la lame soient à la profondeur souhaitée.
- (2) Tout en maintenant le bras supérieur dans cette position, tourner le bouton d'arrêt jusqu'à ce qu'il touche la plaque d'ancrage.
- (3) Vérifier la profondeur de la lame en déplaçant la tête de coupe de l'avant vers l'arrière à travers le mouvement complet d'une coupe typique le long du bras de commande.

#### REMARQUE

Si la plaque d'ancrage se desserre, elle peut gêner la montée et la descente de la tête de coupe. La plaque d'ancrage doit être serrée en position horizontale, comme indiqué sur la Fig. 11-b.

### 1. Positionnement de la plaque d'insertion

Les plaques d'insertion sont installées sur le plateau tournant. Lors de l'expédition de l'outil depuis l'usine, les plaques d'insertion sont fixées de manière à ce que la lame de scie ne les touche pas. La bavure de la surface inférieure de la pièce à usiner est considérablement réduite si la plaque d'insertion est fixée de sorte que l'écart entre le côté de la plaque d'insertion et la lame de scie soit minimal. Avant d'utiliser l'outil, éliminer cet espace en suivant la procédure suivante.

- (1) Coupe à angle droit  
Desserrer les trois vis à métaux de 4 mm, puis fixer la plaque d'insertion latérale gauche et serrer temporairement les vis à métaux de 4 mm aux deux extrémités. Fixer ensuite une pièce à usiner (d'environ 200 mm de large) sur l'ensemble de l'étau et la couper. Après avoir aligné la surface de coupe avec le bord de la plaque d'insertion, serrer fermement les vis à métaux de 4 mm aux deux extrémités. Retirer la pièce à usiner et serrer fermement la vis à métaux centrale de 4 mm. Ajuster la plaque d'insertion de droite de la même manière.
- (2) Coupe d'angle de biseau gauche et droite  
Ajuster la plaque d'insertion de la manière indiquée aux Fig. 12-b et Fig. 12-c en suivant la même procédure que la coupe à angle droit.

#### ATTENTION

Après avoir ajusté la plaque d'insertion pour la coupe à angle droit, la plaque d'insertion sera coupée dans une certaine mesure si elle est utilisée pour la coupe à angle de biseau.

Lorsque l'opération de coupe en biseau est requise, ajuster la plaque d'insertion pour la coupe en biseau.

### 2. Utilisation de la butée secondaire (A)/butée secondaire (B)

#### AVERTISSEMENT

La butée secondaire (A)/butée secondaire (B) doit être déployée lors de la réalisation d'un angle de coupe en biseau gauche/droite. Si vous ne prolongez pas la butée secondaire (A)/butée secondaire (B), vous ne laisserez pas assez d'espace pour que la lame puisse passer, ce qui pourrait entraîner des blessures graves. Pour des angles en biseau ou à onglets extrêmes, la lame de la scie peut également entrer en contact avec la butée.

Cet outil électrique est équipé d'une butée secondaire (A)/butée secondaire (B).

En cas de coupe angulaire directe et de coupe angulaire en biseau gauche, utiliser la butée secondaire (A)/butée secondaire (B). Ensuite, vous pouvez réaliser une coupe stable du matériau avec une face arrière large.

Lors de la coupe d'un angle à droite/gauche, desserrer le bouton de verrouillage, puis faire glisser la butée secondaire (A)/butée secondaire (B) vers l'extérieur, comme indiqué sur les Fig. 13 et 14.

Lorsque vous faites glisser la butée secondaire (A)/butée secondaire (B) vers l'extérieur, si vous ne parvenez pas à obtenir suffisamment d'espace ou que la butée secondaire (A)/butée secondaire (B) entre en contact avec d'autres pièces, retirez complètement la butée secondaire (A)/butée secondaire (B). Veillez également à retirer le bouton de verrouillage de la butée (A).

#### REMARQUE

Lors du transport de la scie, fixer toujours la butée secondaire (A)/butée secondaire (B) en position repliée et la verrouiller.

# Français

## 3. Fixation de la pièce à usiner

### AVERTISSEMENT

Utiliser toujours un dispositif de serrage ou un étau pour fixer la pièce à la butée ; sinon la pièce pourrait être projetée du plateau et engendrer des blessures.

## 4. Système de chariot coulissant

### AVERTISSEMENT

Pour réduire le risque de blessure, remettre le chariot coulissant entièrement en position arrière après chaque opération de coupe transversale.

Pour les opérations de coupe des petites pièces à usiner, faire glisser l'ensemble de la tête de coupe complètement vers l'arrière de l'appareil et serrer le bouton de fixation coulissant.

Pour couper des planches pouvant atteindre 255 mm de large, le bouton de fixation coulissant doit être desserré pour permettre à la tête de coupe de glisser librement.

## 5. Fonctionnement du levier de verrouillage à came rapide (Fig. 16)

Si les angles d'onglets requis ne font PAS partie des neuf arrêts positifs, le plateau à onglets peut être verrouillé à n'importe quel angle entre ces arrêts positifs à l'aide du bouton de blocage d'arrêt positif et de la poignée de verrouillage d'onglets.

Déverrouiller le plateau à onglets en soulevant la poignée de verrouillage d'onglets, saisir la poignée de verrouillage d'onglets et appuyer sur le bouton de verrouillage d'arrêt positif pour déplacer le plateau à l'angle désiré, puis relâcher le bouton. Appuyer sur la poignée de verrouillage d'onglets pour verrouiller le plateau.

## 6. Bouton de neutralisation de détente d'onglets (Fig. 16)

Le bouton de neutralisation de détente d'onglets permet de micro-ajuster le plateau et de désactiver la fonction des arrêts de détente positifs. Lorsqu'un angle d'onglets requis est proche d'un arrêt de détente positif, cette neutralisation empêche le coin sur le bras d'onglets de glisser dans cette fente de détente sur la base.

- (1) Déverrouiller le plateau d'onglets en soulevant la poignée de verrouillage d'onglets.
- (2) Appuyer sur le bouton de blocage d'arrêt positif et appuyer sur le bouton de neutralisation de détente d'onglets, puis relâcher le bouton de blocage d'arrêt positif tout en appuyant sur la neutralisation de détente d'onglets. La neutralisation de la détente est maintenant activée.
- (3) Tourner le plateau à l'angle désiré, fixer le plateau à l'angle désiré en appuyant sur la poignée de verrouillage d'onglets.
- (4) Pour désactiver le bouton de neutralisation de détente d'onglets, appuyer à nouveau sur le bouton de blocage d'arrêt positif.

## 7. Le guide laser

### AVERTISSEMENT

- Pour votre propre sécurité, n'insérer jamais la batterie ou l'adaptateur CA/CC dans l'outil avant d'avoir terminé toutes les étapes de réglage et après avoir lu et compris les consignes de sécurité et d'utilisation.
  - Votre outil est équipé d'un guide laser utilisant un guide laser de classe 1M. Le guide laser vous permet de prévisualiser la trajectoire de la lame de scie sur la pièce à usiner avant de démarrer la scie à onglets. La scie doit être connectée à la source d'alimentation et l'interrupteur de marche/arrêt du laser doit être allumé pour que la ligne laser soit visible.
- (1) Éviter le contact visuel direct (Fig. 17)

### AVERTISSEMENT

#### \* ÉVITEZ L'EXPOSITION

Le rayonnement laser est émis à partir de cette ouverture.

### ATTENTION

- L'utilisation de commandes ou de réglages ou l'exécution de procédures peut entraîner une exposition à des radiations dangereuses.
- L'utilisation d'instruments optiques avec ce produit augmente les risques pour les yeux.

### AVERTISSEMENT

Ne pas essayer de réparer ou de démonter le laser. Si des personnes non qualifiées tentent de réparer ce produit laser, des blessures graves peuvent en résulter. Toute réparation requise sur ce produit laser doit être effectuée par un revendeur qualifié.

- (2) Vérification de l'alignement de la ligne laser (Fig. 18)
- (a) Régler la scie à un angle de 0° et à un réglage de biseau de 0°.
- (b) Utiliser une équerre combinée pour marquer un angle de 90° traversant le haut et le bas à l'avant de la planche. Cette ligne servira de ligne de motif pour ajuster le laser. Placer la planche sur le plateau de la scie.
- (c) Abaisser avec précaution la tête de scie pour aligner la lame de la scie avec la ligne de motif. Positionner la lame de scie à gauche, à côté de la «ligne de motif» en fonction de l'emplacement de la ligne laser que vous souhaitez obtenir. Verrouiller la planche en place avec la pince de retenue.
- (d) Avec la scie branchée, allumer le guide laser. Votre scie a été préréglée avec la ligne laser sur le côté gauche de la lame.

### AVERTISSEMENT

Lorsque vous effectuez des réglages de la ligne laser, éloignez vos doigts de l'interrupteur à détente Marche/Arrêt pour éviter tout démarrage accidentel et toute éventuelle blessure grave.

- (e) Faire glisser la tête de coupe suffisamment vers l'avant pour que la ligne laser soit visible à l'avant de la planche.
- (f) En regardant vers l'avant de la planche, si la ligne laser n'est pas parallèle à la «ligne de motif», suivre les instructions ci-dessous sous le paragraphe «Ligne avant».
- (g) En regardant vers le haut de la planche, si la ligne laser n'est pas parallèle à la «ligne de motif», suivre les instructions ci-dessous sous le paragraphe «Ligne supérieure».

### REMARQUE

Si la ligne laser n'est pas visible sur le devant d'une planche, abaisser la tête de coupe jusqu'à ce que la ligne laser soit visible.

- (3) Réglage de la position de la ligne laser (Fig. 19)

#### Ligne avant

Si la ligne laser forme un angle avec la ligne de motif du côté avant, tourner le bouton de réglage vertical du laser pour aligner la ligne laser parallèlement à la ligne de motif. (Fig. 19- b)

#### Ligne supérieure

Si la ligne laser forme un angle avec la ligne de motif du côté supérieur, tourner le bouton de réglage horizontal du laser pour aligner la ligne laser parallèlement à la ligne de motif. (Fig. 19- c)

### REMARQUE

- Si vous tournez trop le bouton de réglage pour ajuster la ligne avant et la ligne supérieure, le laser se reflétera sur la lame de scie et produira deux lignes laser.
- Après avoir effectué les réglages ci-dessus, vérifier visuellement que les lignes laser avant et supérieure sont parallèles à la ligne de motif.

## APPLICATIONS PRATIQUES

### AVERTISSEMENT

- Pour éviter tout risque de blessure, ne jamais retirer ni installer la pièce sur la table pendant que l'outil fonctionne.

- Ne jamais amener les membres à l'intérieur de la ligne à côté du signe d'avertissement pendant que l'outil fonctionne (Voir **Fig. 20**). Cela pourrait être dangereux.

## ATTENTION

- Il serait très dangereux d'installer ou d'ôter la pièce pendant que la scie fonctionne.
- Pour scier, retirer les copeaux de la plaque tournante.
- Si l'accumulation de copeaux est excessive, la lame sera découverte en raison du bourrage. Ne jamais approcher la main ni aucun objet de la lame ainsi exposée.

## REMARQUE

Avant d'utiliser l'interrupteur, s'assurer de vérifier de la stabilité de l'outil en réglant l'angle et le faire fonctionner pour effectuer un essai de coupe sans utiliser de pièce à usiner.

### 1. Fonctionnement de l'interrupteur (Fig. 21)

- (1) Mise en marche de la scie  
Cette scie à onglets est équipée d'un interrupteur à détente. Avec le bouton de verrouillage enfoncé, appuyer sur l'interrupteur à détente pour mettre la scie à onglets en marche. Relâcher l'interrupteur à détente pour éteindre la scie.
- (2) Allumage du guide laser/témoin DEL  
Appuyer sur l'interrupteur laser pour le mettre en marche et appuyer à nouveau pour l'éteindre.  
Appuyer sur l'interrupteur du témoin DEL pour le mettre en marche et appuyer à nouveau pour l'éteindre.

## AVERTISSEMENT

Installer un verrouillage de sécurité enfants sur l'interrupteur Marche/Arrêt. Insérer un cadenas ou une chaîne avec un cadenas dans le trou de la détente et verrouiller l'interrupteur de l'outil pour empêcher les enfants et les autres utilisateurs non qualifiés de mettre la machine en marche.

### 2. Utilisation de l'ensemble d'étau (Accessoire standard)

- (1) L'ensemble de l'étau peut être monté sur la base.
- (2) Tourner le bouton supérieur et fixer fermement la pièce à usiner en position (**Fig. 22**).

## REMARQUE

Lors de l'utilisation de l'étau, s'assurer que l'outil n'exerce aucun contact excessif lorsque l'unité pivote ou glisse.

## AVERTISSEMENT

Toujours serrer la pièce à fond ou la fixer sur le guide avec l'étau ; sinon, la pièce risque d'être projetée de la plaque et de provoquer des blessures.

### 3. Opération de coupe

- (1) Comme indiqué à la **Fig. 23**, la largeur de la lame est la largeur de coupe. En conséquence, glisser la pièce vers la droite (vue de la position de l'opérateur) pour obtenir la longueur Ⓞ, et sur la gauche pour obtenir la longueur Ⓟ. Si le marqueur laser est utilisé, aligner la ligne laser sur le côté gauche de la lame de scie, puis aligner la ligne tracée à l'encre sur la ligne laser.
- (2) Une fois que la lame de scie atteint la vitesse maximale, pousser doucement la poignée jusqu'à ce que la lame de scie s'approche de la pièce à usiner.
- (3) Une fois que la lame de scie est entrée en contact avec la pièce, abaisser progressivement la poignée pour couper la pièce.
- (4) Après avoir coupé la pièce à la profondeur voulue, mettre l'outil hors tension et laisser la lame de scie s'arrêter complètement avant de relever la poignée de la pièce pour la ramener en position complètement rentrée.

## ATTENTION

Une pression accrue sur la poignée n'augmente pas la vitesse de coupe. Au contraire, une pression excessive risque d'entraîner une surchauffe du moteur et/ou d'amoinrir le rendement.

## AVERTISSEMENT

- Vérifier que la gâchette est réglée sur OFF et que la fiche d'alimentation est débranchée de la prise chaque fois qu'on ne se sert pas de l'outil.

- Toujours mettre l'outil hors tension et attendre que la lame de scie se soit complètement arrêtée avant de relever la poignée de l'outil. Si on relève la poignée alors que la lame de scie tourne encore, la pièce tronçonnée risque de se coincer contre la lame de scie et d'envoyer dangereusement voler des fragments de matériau.

- Chaque fois qu'une opération de coupe ou de coupe en profondeur est terminée, éteindre l'interrupteur à détente et vérifier que la lame de scie est arrêtée. Ensuite, relever la poignée et la ramener en position complètement rentrée.

- Retirer sans faute le morceau coupé du dessus de la plaque tournante, puis aller à l'étape suivante.

- Une opération de coupe continue peut entraîner une surcharge du moteur. Toucher le moteur et s'il est chaud, arrêter la découpe et laisser reposer pendant 10 minutes environ, puis reprendre la découpe.

### 4. Coupe de pièces larges (Coupe avec chariot)

- (1) **Pièces de 89 mm de hauteur et 292 mm de largeur:**  
Desserrer le bouton de fixation du chariot (Voir la **Fig. 1**) saisir la poignée et glisser la lame de scie vers l'avant. Appuyer ensuite sur la poignée et faire glisser la lame de la scie vers l'arrière pour couper la pièce à usiner comme indiqué dans la **Fig. 24**. Ceci facilitera la coupe de pièces d'une hauteur allant jusqu'à 89 mm et d'une largeur allant jusqu'à 292 mm.

- (2) **Pièces de 64 mm de hauteur et 318 mm de largeur:**  
Il est possible de couper des pièces à usiner d'une hauteur maximale de 64 mm et d'une largeur maximale de 318 mm de la même manière que celle décrite au paragraphe 4-(1) ci-dessus à la page 83.

## ATTENTION

- Si la poignée est appuyée avec une force excessive ou une force latérale, la lame de scie peut vibrer pendant l'opération de découpe et entraîner des marques indésirables sur la pièce, réduisant ainsi la qualité de la coupe.

Par conséquent, appuyer doucement et soigneusement sur la poignée.

- En cas de coupe de biseau, pousser légèrement la poignée vers l'arrière (reculer). L'arrêt du mouvement de la poignée pendant la découpe entraînera des marques indésirables sur la pièce.

## AVERTISSEMENT

- Pour une coupe en faisant glisser la scie, suivre les procédures indiquées ci-dessus dans la **Fig. 24**.

La coupe avec chariot (vers l'opérateur) est très dangereuse dans la mesure où la lame de scie peut cogner la pièce vers le haut. Par conséquent, toujours glisser la poignée à l'écart de l'opérateur.

- Toujours retourner le chariot en position arrière totale après chaque opération de coupe croisée pour réduire le risque de blessures.

- Ne placer jamais votre main sur la poignée latérale pendant la coupe, car la lame de scie se rapproche de la poignée de verrouillage d'onglets lorsque la tête du moteur est abaissée.

### 5. Procédures de coupe en biseau

## AVERTISSEMENT

Les butées secondaires doivent être déployées lors d'une coupe en biseau. Si vous ne déployez pas les butées secondaires, vous ne laisserez pas assez d'espace pour que la lame puisse passer, ce qui pourrait entraîner des blessures graves. Pour des angles en biseau ou à onglets extrêmes, la lame de la scie peut également entrer en contact avec la butée.

- (1) Lorsqu'une coupe en biseau est requise, desserrer la poignée de verrouillage de biseau. (**Fig. 25**)
- (2) Incliner la tête de coupe à l'angle désiré tout en tirant la gouille de calage (A), comme indiqué sur l'échelle de biseau.

# Français

- (3) La lame peut être positionnée à n'importe quel angle, d'une coupe droite à 90° (0° sur l'échelle) à 45°. Serrer la poignée de verrouillage de biseau pour verrouiller la tête de coupe en position. Les arrêts positifs sont prévus à 0°, 33,9° et 45°.

## REMARQUE

La scie est livrée avec une goupille de calage de 33,9° (A) pour la configuration de coupes de mouleurs lorsque l'angle des parois est de 90°.

- (4) Allumer le guide laser et positionner la pièce à usiner sur le plateau pour pré-aligner votre coupe.

## REMARQUE

Pour obtenir un biseau gauche de 48°, faire glisser la plaque de butée de biseau (A) dans le sens des aiguilles d'une montre à partir du bloc d'arrêt (A) pour obtenir un biseau gauche de 48°. (Voir la Fig. 26)

Pour obtenir un biseau droit de 48°, faire glisser la plaque de butée de biseau (B) dans le sens contraire des aiguilles d'une montre à partir du bloc d'arrêt (B) pour obtenir un biseau droit de 48°.

Utiliser également une plaque d'ancrage. (Voir la Fig. 11-b)

## AVERTISSEMENT

Lorsqu'on fixe la pièce sur la côté gauche ou sur le côté droit de la lame, la section tronçonnée courte vient reposer sur le côté droit ou le côté gauche de la lame. Toujours mettre l'outil hors tension et attendre que la lame de scie se soit complètement arrêtée avant de relever la poignée de la pièce.

Si on relève la poignée alors que la lame de scie tourne encore, la pièce tronçonnée risque de se coincer contre la lame de scie et d'envoyer dangereusement voler des fragments de matériau.

Si l'on interrompt la coupe de biseau à mi-chemin, recommencer la coupe après avoir ramené la tête du moteur à sa position d'origine.

Si l'on commence à mi-chemin sans avoir ramené la tête, le carter de sécurité se coincera dans l'encoche de coupe de la pièce et il touchera la lame.

## ATTENTION

- Si elle n'est pas suffisamment serrée, la tête du moteur risque de bouger ou de glisser brusquement, provoquant des blessures. Veiller à serrer suffisamment la section de la tête du moteur pour qu'elle ne bouge pas.
- Vérifier toujours que la poignée de verrouillage de biseau est bien fixée et que la tête du moteur est serrée. Si vous essayez de couper un angle sans serrer la tête du moteur, la tête du moteur risque de se déplacer de manière inattendue et de causer des blessures.

## 6. Goupille de calage de 33,9° (A) pour mouleurs en couronne (Fig. 25)

- (1) Insérer la goupille de calage du biseau (A) en la poussant vers l'arrière de la machine.
- (2) Desserrer la poignée de verrouillage de biseau.
- (3) Incliner la tête de coupe jusqu'à ce que la goupille de calage (A) arrête l'angle du biseau à 33,9° sur l'échelle du biseau.
- (4) Serrer la poignée de verrouillage de biseau pour verrouiller la tête de coupe en position. (voir la Fig. 25)

## 7. Procédures de coupe à onglets (Fig. 27)

- (1) Déverrouiller le plateau à onglets en soulevant la poignée de verrouillage d'onglets.
- (2) Tout en appuyant sur le bouton de blocage d'arrêt positif, saisir la poignée de verrouillage d'onglets et faire pivoter le plateau vers la gauche ou la droite jusqu'à l'angle souhaité.
- (3) Une fois que l'angle d'onglets souhaité est atteint, relâcher le bouton de blocage d'arrêt positif et appuyer sur la poignée de verrouillage d'onglets pour fixer le plateau en position.

- (4) Si l'angle d'onglets souhaité n'est PAS l'un des neuf arrêts positifs indiqués ci-dessous, se reporter à la section Bouton de neutralisation de détente d'onglets sur la Fig. 1.

- (5) Allumer le guide laser et positionner la pièce à usiner sur le plateau pour pré-aligner votre coupe.

## ATTENTION

Vérifier toujours que la poignée de verrouillage d'onglets est bien fixée et que le plateau est serré.

Si vous essayez de couper l'angle sans serrer le plateau tournant, ce dernier risque de se déplacer de manière inattendue et de causer des blessures.

## REMARQUE

- L'outil est équipé de crans positifs à droite et à gauche du réglage central de 0°, à 15°, 22,5°, 31,6° et 45°. Vérifier que l'échelle d'onglet et la pointe de l'indicateur sont alignés correctement.
- Si la scie fonctionne alors que l'échelle à onglets et l'indicateur ne sont pas bien alignés, la précision de la coupe sera affectée.

## 8. Procédure de coupe mixte

La coupe mixte s'effectue en suivant les instructions des sections 5 et 7 ci-dessus. Pour les dimensions maximales pour la coupe mixte, voir le tableau «SPECIFICATIONS» à la page 77.

## ATTENTION

Toujours tenir la pièce de la main droite ou de la main gauche et la couper en déplaçant la section ronde de la scie vers l'arrière de la main gauche.

Il serait très dangereux de tourner la plaque tournante vers la gauche pendant une coupe mixte car la lame de scie risque d'entrer en contact avec la main qui tient la pièce.

En cas de coupe mixte (angle + biseau) par biseau à gauche, déployer la butée secondaire (B) complètement avant l'opération de coupe.

En cas de coupe mixte (angle + biseau) par biseau à droite, déployer la butée secondaire (A) complètement avant l'opération de coupe.

Vérifier que la butée secondaire (A) (B) n'interfère pas avec les autres pièces avant de tenter une coupe mixte. S'il y a des interférences, retirer l'une des butées secondaires (A) ou (B).

## 9. Procédures de coupe de rainure

Il est possible de couper des rainures dans la pièce à usiner comme indiqué dans la Fig. 28 en ajustant le bouton d'arrêt.

### Procédure de réglage de la profondeur de coupe :

- (1) Tourner la plaque d'ancrage dans la direction indiquée dans la Fig. 29.  
Abaisser la tête du moteur et tourner le bouton d'arrêt à la main. (À l'endroit où la tête du bouton d'arrêt est en contact avec la plaque d'ancrage.)
- (2) Ajuster à la profondeur de coupe souhaitée en réglant la distance entre la lame de scie et la surface du plateau tournant (voir © dans la Fig. 29).

## REMARQUE

Lorsque vous coupez une seule rainure dans l'une des extrémités de la pièce à usiner, retirer la partie inutile avec un ciseau.

## 10. Coupe des matériaux facilement déformables, comme un cadre en aluminium

Les matériaux comme les cadres en aluminium peuvent facilement se déformer s'ils sont trop serrés dans un ensemble d'étau. Cela entraînera une coupe inefficace et une éventuelle surcharge du moteur.

Lors de la découpe de tels matériaux, utiliser une plaque en bois pour protéger la pièce comme indiqué dans la Fig. 30-a. Placer la plaque en bois près de la section de coupe.

Lors de la découpe de matériaux en aluminium, enduire la lame de scie avec de l'huile de coupe (non combustible) pour obtenir une coupe lisse et une finition fine.

En outre, dans le cas d'une pièce à usiner en forme de U, utiliser la plaque en bois comme indiqué sur la **Fig. 30-b** pour assurer la stabilité dans la direction latérale, la fixer près de la section de coupe de la pièce et la serrer à l'aide d'un ensemble d'étai et d'un dispositif de serrage disponibles sur le marché.

## 11. À l'aide du sac de poussière (accessoires standard) (Fig. 31)

- (1) Connectez le sac de poussière avec le conduit de l'outil à moteur.
- (2) Lorsque que le sac est rempli de sciures, de la poussière jaillit du sac de poussière lorsque la lame de scie tourne. Vérifiez régulièrement le sac de poussière et videz-le avant qu'il ne soit plein.

## 12. Connexion de l'extracteur de poussière (vendu séparément) (Fig. 32)

N'inhalez pas les poussières dangereuses générées lors de l'opération de coupe.

La poussière peut mettre en danger votre santé et celle des passants.

L'utilisation d'extracteurs de poussière peut réduire les risques dus aux poussières.

En connectant l'extracteur de poussière à l'adaptateur, le joint et l'adaptateur du collecteur de poussière, la majorité de la poussière peut être collectée.

Connectez l'extracteur de poussière à l'adaptateur.

- (1) Le diamètre intérieur du tuyau est de 38 mm :  
Branchez dans l'ordre le tuyau (diamètre intérieur 38 mm), l'adaptateur (accessoire standard de l'aspirateur), le raccord (D) (accessoire en option) et le coude (accessoire en option) au conduit de l'outil électrique.  
La connexion s'effectue en appuyant dans la direction de la flèche. (**Fig. 32**)  
Si une grande partie de la sciure s'accumule à la jonction du raccord (D), coupez l'extrémité (environ 4 cm) du raccord (D) et faites fonctionner l'outil.
- (2) Le diamètre intérieur du tuyau est de 35 mm :  
Branchez dans l'ordre le tuyau (diamètre intérieur 35 mm), l'adaptateur (accessoire standard de l'aspirateur) et le coude (accessoire en option) au conduit de l'outil électrique.  
La connexion s'effectue en appuyant dans la direction de la flèche. (**Fig. 32**) (Le raccord (D) n'est pas utilisé lorsque le diamètre intérieur du tuyau est de 35 mm)

## MONTAGE ET DÉMONTAGE DE LA LAME DE SCIE

### AVERTISSEMENT

- Pour éviter un accident ou des blessures corporelles, toujours couper l'interrupteur à gâchette et débrancher l'alimentation de la prise et/ou retirer la batterie avant de retirer ou d'installer une lame de scie.  
Si le travail de coupe est effectué alors que le boulon de 8 mm n'est pas suffisamment serré, le boulon de 8 mm risque de se desserrer, la lame de se détacher et le carter inférieur peut être endommagé, entraînant des blessures.  
Vérifier également que les boulons de 8 mm sont correctement serrés avant de brancher la fiche dans la prise et/ou l'insertion d'une batterie.
- Si les boulons de 8 mm sont fixés ou détachés à l'aide d'outils autres que la clé de 13 mm (accessoire standard), le serrage sera excessif ou incorrect, entraînant des blessures.

### 1. Démontage de la lame (Fig. 33-a, Fig. 33-b, Fig. 33-c et Fig. 33-d)

- (1) Débrancher le cordon d'alimentation de la prise.
- (2) Soulever la tête de coupe en position verticale et faire glisser la tête de coupe complètement vers l'arrière de l'appareil et serrer le bouton de fixation coulissant.

- (3) Lever le carter de protection inférieur dans la position supérieure.
- (4) Tout en maintenant le carter de protection inférieur, retirer la vis du couvercle avec un tournevis cruciforme.
- (5) Faire pivoter le couvercle pour exposer le boulon de 8 mm.
- (6) Placer la clé pour lame sur le boulon de 8 mm.
- (7) Localiser le verrouillage de broche sur le moteur.
- (8) Appuyer sur le verrouillage de broche en le maintenant fermement tout en tournant la lame dans le sens des aiguilles d'une montre. Le verrouillage de broche s'activera alors et verrouillera la tonnelle. Continuer à tenir le verrouillage de broche en tournant la clé dans le sens des aiguilles d'une montre pour desserrer le boulon de 8 mm.
- (9) Retirer le boulon de 8 mm, la rondelle (B) et la lame. Ne pas retirer la rondelle (A).

### REMARQUE

- Si le verrou de la broche ne peut être enfoncé aisément pour verrouiller la broche, tourner le boulon de 8 mm avec une clé de 13 mm (accessoire standard) tout en appuyant sur le verrou de la broche.  
L'axe de la lame de scie se verrouille quand en enfonce le verrou d'axe.
- Faire attention aux pièces retirées, noter leur position et leur direction. Essuyer la rondelle (B) de toute sciure de bois avant d'installer une nouvelle lame.

### AVERTISSEMENT

Lors du montage de la lame de scie, vérifier que le repère de rotation de la lame de scie et le sens de rotation du carter inférieur (voir **Fig. 1**) correspondent bien.

### ATTENTION

- Vérifier que le verrouillage de broche est revenu dans la position rétractée après l'installation ou le retrait de la lame de scie.
- Serrer le boulon de 8 mm afin qu'il ne se détache pas pendant le fonctionnement.  
Vérifier que le boulon de 8 mm a été correctement serré avant de démarrer l'outil.

### 2. Montage de la lame de scie

#### AVERTISSEMENT

Débrancher la scie à onglets avant de changer/d'installer la lame.

- (1) Installez une lame de 255 mm avec axe, en veillant à ce que la flèche de rotation de la lame corresponde à la flèche de rotation dans le sens horaire sur le carter de protection inférieur et que les dents de la lame soient dirigées vers le bas.
- (2) Placer la rondelle (B) contre la lame. Visser le boulon de 8 mm sur l'axe dans le sens antihoraire.

### REMARQUE

- S'assurer que les méplats des collets de la lame sont en prise avec les méplats de l'arbre de la tonnelle. De plus, le côté plat du collet de la lame doit être placé contre la lame.
- (3) Placer la clé pour lame sur le boulon de 8 mm.
  - (4) Appuyer sur le verrouillage de broche en le maintenant fermement tout en tournant la lame dans le sens contraire des aiguilles d'une montre. Une fois enclenché, continuer d'appuyer sur le verrouillage de broche, tout en serrant fermement le boulon de 8 mm.
  - (5) Faire pivoter le couvercle dans sa position d'origine jusqu'à ce que l'encoche sur le couvercle soit engagée dans le trou de vis du couvercle.  
Tout en maintenant le carter de protection inférieur en position supérieure, serrer la vis du couvercle avec un tournevis cruciforme.
  - (6) Abaisser le carter de protection inférieur et vérifier que son fonctionnement ne soit pas bloqué ou coincé.
  - (7) S'assurer que le verrouillage de broche est relâché afin que la lame tourne librement.

# Français

## ATTENTION

Ne jamais essayer d'installer des lames de scie d'un diamètre supérieur à 255 mm.

Toujours installer des lames de scie de 255 mm de diamètre ou moins.

## À PROPOS DU TÉMOIN INDICATEUR DE BATTERIE RÉSIDUELLE

Vous pouvez vérifier la capacité résiduelle de la batterie en appuyant sur le commutateur d'indicateur de batterie résiduelle pour allumer le témoin de l'indicateur. (Fig. 34)

## COMMENT RECHARGER UN PÉRIPHÉRIQUE USB (UC18YSL3)

- (1) Sélectionnez une méthode de charge
  - Chargement d'un périphérique USB à partir d'une prise électrique (Fig. 36-a)
  - Chargement d'un périphérique USB et d'une batterie à partir d'une prise électrique (Fig. 36-b)
- (2) Chargement du périphérique USB (Fig. 37)
- (3) Lorsque la charge d'un périphérique USB est terminée (Fig. 38)

## ENTRETIEN ET VÉRIFICATION

### AVERTISSEMENT

Pour éviter tout accident ou blessure, toujours s'assurer que l'interrupteur à détente est à l'arrêt et retirer la batterie avant d'effectuer tout entretien ou toute inspection de cet outil.

Si l'on constate une défaillance de l'outil, y compris des protections et de la lame de scie, contacter un personnel qualifié sans tarder.

#### 1. Vérification de la lame

Toujours remplacer la lame dès qu'elle présente des signes d'usure ou de dommage.

Une lame endommagée risque de provoquer des blessures, et une lame usée peut réduire le rendement et provoquer une surcharge du moteur.

### ATTENTION

Ne jamais utiliser de lame émoussée. Si la lame est émoussée, sa résistance à la pression de la main appliquée par la poignée de l'outil a tendance à augmenter, ce qui rend le fonctionnement de l'outil électrique peu sûr.

#### 2. Vérification des vis de montage

Vérifier régulièrement les vis de montage et s'assurer qu'elles sont bien serrées. Au cas où une vis serait desserrée, la resserrer immédiatement, car une telle négligence pourrait provoquer un grave accident.

#### 3. Entretien du moteur

Le bobinage de l'ensemble moteur est le « cœur » même de l'outil électrique.

Veiller soigneusement à ce que ce bobinage ne soit pas endommagé et/ou mouillé par de l'huile ou de l'eau.

#### 4. Inspection du bon fonctionnement du carter inférieur

Avant chaque utilisation de l'outil, tester le carter inférieur (Fig 1) pour vous assurer qu'il est en bon état et qu'il se déplace en douceur.

Ne jamais utiliser l'outil à moins que le carter inférieur fonctionne correctement et qu'il soit en bon état mécanique.

#### 5. Inspection des bornes (outil et batterie)

Assurez-vous qu'aucun copeau ou poussière se n'est accumulé sur les bornes.

À l'occasion, vérifier avant, pendant et après le fonctionnement.

### ATTENTION

Retirez tous les copeaux ou la poussière qui se sont accumulés sur les bornes.

Le non-respect de cette consigne pourrait provoquer un dysfonctionnement.

#### 6. Élimination de la batterie usagée

##### AVERTISSEMENT

Ne pas jeter de batterie usagée. La batterie explosera si elle est incinérée. Le produit que vous avez acheté contient une batterie rechargeable. La batterie est recyclable. À la fin de sa durée de vie, en vertu de diverses lois nationales et locales, il peut être illégal de jeter cette batterie avec les déchets collectés par la municipalité. Consulter les responsables locaux des déchets solides pour obtenir des détails sur les options de recyclage ou l'élimination appropriée dans votre région.

#### 7. Remisage

Quand le travail est terminé, vérifier que l'on a bien effectué toutes les opérations suivantes :

- (1) Interrupteur à gâchette en position OFF,
  - (2) Retirer la batterie de l'outil,
- Lorsque l'outil n'est pas utilisé, le stocker à une température inférieure à 40°C et hors de la portée des enfants.

### REMARQUE

Stockage des batteries au lithium-ion.

S'assurer que les batteries au lithium-ion ont été entièrement chargées avant de les stocker.

Le stockage prolongé (3 mois ou plus) de batteries faiblement chargées peut entraîner une détérioration des performances, réduisant considérablement la durée d'autonomie des batteries alors incapables de tenir une charge.

Il est cependant possible de recouvrer la capacité d'autonomie d'une batterie considérablement endommagée en alternant deux à cinq fois charge et utilisation.

Si la durée d'autonomie de la batterie reste extrêmement courte malgré les charges et utilisations consécutives, considérer la batterie en fin de vie et s'en procurer une neuve.

### ATTENTION

Lors de l'utilisation et de l'entretien d'un outil électrique, respecter les règlements et les normes de sécurité en vigueur dans le pays en question.

#### Avis important sur les batteries pour outils électriques sans fil HiKOKI

Toujours utiliser une de nos batteries originales spécifiées. Nous ne saurions garantir la sécurité et la performance de notre outil électrique sans fil s'il est utilisé avec une batterie autre que celle que nous avons spécifiée, ou encore si la batterie est démontée et modifiée (par exemple, le démontage et remplacement des cellules ou autres composants internes).

#### 8. Graissage

Graisser les surfaces de frottement suivantes une fois par mois pour maintenir l'outil en bon état de fonctionnement pendant longtemps.

Il est recommandé d'utiliser de l'huile de machine.

Points de graissage :

- \* Section rotative de la charnière
- \* Section rotative du guide (A)
- \* Section rotative de l'ensemble d'étau

## 9. Nettoyage (Fig. 35)

Nettoyer la machine, le conduit et le carter inférieur en soufflant de l'air sec à l'aide d'un pistolet à air ou d'un autre outil.

Retirer régulièrement les copeaux, la poussière et les autres déchets de la surface de l'outil électrique, en particulier de l'intérieur du carter inférieur avec un chiffon humide et savonneux. Pour éviter tout mauvais fonctionnement, protéger l'outil de tout contact avec de l'huile ou de l'eau.

Si la ligne laser devient invisible en raison des copeaux et autres débris adhérant à la fenêtre de la section d'émission du marqueur laser, essuyer et nettoyer la fenêtre avec un chiffon sec ou un chiffon doux humecté d'une solution d'eau savonneuse, etc.

### Informations concernant le bruit dans l'air

Les valeurs mesurées ont été déterminées en fonction de la norme EN62841 et déclarées conformes à ISO 4871.

Niveau de puissance sonore pondérée A : 103 dB (A)  
Niveau de pression acoustique pondérée A : 90 dB (A)  
Incertitude K: 3 dB (A)

Porter des protections anti-bruit.

Valeurs totales des vibrations (somme vectorielle triaxiale) déterminées conformément à EN62841.

La valeur type de l'accélération quadratique moyenne pondérée ne dépasse pas 2,5 m/s<sup>2</sup>

La valeur d'émission de bruit stipulée a été mesurée conformément à une méthode d'essai standard et peut être utilisée pour comparer un outil à un autre ; Elle peut également être utilisée pour une évaluation préliminaire du niveau d'exposition.

### AVERTISSEMENT

- Les émissions sonores lors de l'utilisation réelle de l'outil électrique peuvent différer des valeurs stipulées en fonction de la manière dont l'outil est utilisé, en particulier en fonction de la pièce traitée.
- Identifier les mesures de protection de l'utilisateur fondées sur une estimation de l'exposition en conditions d'utilisation (tenant compte de tous les aspects du cycle d'utilisation, tels que les moments où l'outil est mis hors tension ou lorsqu'il tourne à vide en plus des temps de déclenchements).

## SÉLECTION DES ACCESSOIRES

Les accessoires de cet outil sont énumérés à la page 481.

### ATTENTION

Les réparations, modifications et inspections des outils électriques HiKOKI doivent être confiées à un service après-vente HiKOKI agréé.

Les appareils utilisant un laser en particulier doivent être entretenus par un agent agréé par le fabricant du laser. Toujours confier les réparations d'un appareil utilisant un laser au service après-vente HiKOKI agréé.

Lors de l'utilisation et de l'entretien d'un outil électrique, respecter les règlements et les normes de sécurité en vigueur dans le pays en question.

### GARANTIE

Nous garantissons que l'ensemble des outils électriques HiKOKI sont conformes aux réglementations spécifiques statutaires/nationales. Cette garantie ne couvre pas les défauts ni les dommages inhérents à une mauvaise utilisation, une utilisation abusive ou l'usure et les dommages normaux. En cas de réclamation, veuillez envoyer l'outil électrique, en l'état, accompagné du CERTIFICAT DE GARANTIE qui se trouve à la fin du mode d'emploi, dans un service après-vente HiKOKI agréé.

### REMARQUE

Par suite du programme permanent de recherche et de développement HiKOKI, ces spécifications peuvent faire l'objet de modifications sans avis préalable.

## DÉPANNAGE

Consulter le tableau d'inspection ci-après si l'outil ne fonctionne pas correctement. Si le problème n'est pas réglé, veuillez vous adresser au concessionnaire ou à un centre de réparations HIKOKI.

### 1. Outil électrique

Symptôme	Cause probable	Solution
L'outil ne fonctionne pas	Aucune énergie dans la batterie	Charger la batterie.
	La batterie n'est pas complètement installée.	Insérer la batterie dans l'outil jusqu'à ce que vous entendiez un clic.
L'outil s'est arrêté soudainement	L'outil était en surcharge	Débarassez-vous du problème provoquant.
	La batterie est en surchauffe.	Laissez la batterie refroidir.
	Le moteur a été automatiquement arrêté pour éviter une défaillance de l'outil.	Il ne s'agit pas d'un dysfonctionnement. L'interrupteur à détente a été maintenu enfoncé pendant 5 minutes ou plus. Mettez l'appareil sous tension une fois de plus.
Ne peut pas être incliné	Le levier du dispositif de serrage n'a pas été desserré.	Desserrer le levier du dispositif de serrage puis incliner l'outil. Après avoir ajusté le composant desserré, s'assurer de le resserrer à nouveau.
Ne peut pas être incliné vers la droite	La goupille de calage (A) n'a pas été retirée.	Incliner vers la droite après avoir retiré la goupille de calage (A).
	Le levier du dispositif de serrage n'a pas été desserré.	Desserrer le levier du dispositif de serrage puis incliner.
La lame de scie est terne	La lame de scie est usée ou il lui manque des dents.	La remplacer par une neuve.
	Le boulon est desserré.	Serrer le boulon.
	La lame de scie a été montée dans le sens inverse.	Installer la lame de scie dans le bon sens.
Impossible de couper avec précision	Les parties pour le fonctionnement de l'outil ne sont pas complètement fixées.	Installer complètement le levier du dispositif de serrage et la poignée latérale.
	Le matériel ne peut pas être fixé dans la position correcte.	Retirer tout matériau étranger de la butée ou du plateau tournant.
		Dans certains cas, la position correcte ne peut être corrigée en raison d'une courbe dans le matériau. Essayer de fixer une surface plane avec la butée ou le plateau tournant.
Impossible de tirer l'interrupteur	Le verrouillage de l'interrupteur n'est pas suffisamment pressé.	Appuyer à fond sur le verrouillage de l'interrupteur jusqu'à ce qu'il touche l'arrière.
La batterie ne peut pas être installée	Essayer d'installer une batterie d'un autre type que celui défini pour l'outil.	Veuillez installer une batterie de type multi-volt.



2. Chargeur

Symptôme	Cause probable	Solution
Le témoin de charge clignote rapidement en violet et le chargement de la batterie ne démarre pas.	La batterie n'est pas insérée jusqu'au bout.	Insérez la batterie fermement.
	Il y a une substance étrangère dans la borne de la batterie ou là où la batterie est fixée.	Retirez les corps étrangers.
Le témoin indicateur de chargement clignote en rouge et le chargement de la batterie ne démarre pas.	La batterie n'est pas insérée jusqu'au bout.	Insérez la batterie fermement.
	La batterie est en surchauffe.	Si laissez, la batterie commencera automatiquement à charger si la température diminue, mais cela peut réduire la vie de la batterie. Il est recommandé que la batterie soit refroidie dans un lieu bien ventilé à l'écart de la lumière directe du soleil avant de la charger.
La durée d'autonomie de la batterie est courte même si la batterie est complètement chargée.	La durée de vie de la batterie est usée.	Remplacez la batterie par une neuve.
La batterie prend un certain temps à charger.	La température de la batterie, le chargeur ou l'environnement est extrêmement faible.	Chargez la batterie à l'intérieur ou dans un autre environnement plus chaud.
	Les orifices du chargeur sont obstrués, ce qui risque de surchauffer ses composants internes.	Évitez de bloquer les orifices.
	Le ventilateur de refroidissement n'est pas en marche.	Contactez un centre de service après-vente HiKOKI agréé pour la réparation.
Le témoin d'alimentation USB s'est éteint et le dispositif USB a arrêté de charger.	La capacité de la batterie est devenue faible.	Remplacez la batterie par une qui a encore de la capacité.
		Branchez la fiche d'alimentation du chargeur dans une prise électrique.
Le témoin d'alimentation USB ne s'éteint pas, même si le dispositif USB a fini de charger.	Le témoins d'alimentation USB s'allume en vert afin d'indiquer que la charge USB est possible.	Il ne s'agit pas d'un dysfonctionnement.
L'état de charge d'un dispositif USB ou sa fin de chargement n'est pas clair.	Le témoin d'alimentation USB ne s'éteint pas même lorsque la charge est terminée.	Examinez le dispositif USB qui est en charge afin de confirmer son état de charge.
Le chargement d'un dispositif USB s'arrête en cours.	Le chargeur a été branché dans une prise électrique pendant que le dispositif USB était en charge à l'aide de la batterie de la source d'alimentation.	Il ne s'agit pas d'un dysfonctionnement. Le chargeur met en pause la charge USB pendant environ 5 secondes lorsqu'il différencie entre les sources d'alimentation.
	Une batterie a été insérée dans le chargeur pendant que le dispositif USB est en train d'être chargé à l'aide d'une prise électrique comme source d'alimentation.	
Le chargement du dispositif USB se met en pause à mi-chemin lorsque la batterie et le dispositif USB sont chargés en même temps.	La batterie est complètement chargée.	Il ne s'agit pas d'un dysfonctionnement. Le chargeur met en pause la charge USB pendant environ 5 secondes pendant qu'il vérifie si la batterie a été complètement chargée.
Le chargement du dispositif USB ne démarre pas lorsque la batterie et le dispositif USB sont chargés en même temps.	La capacité de la batterie restante est extrêmement faible.	Il ne s'agit pas d'un dysfonctionnement. Lorsque la capacité de la batterie atteint un certain niveau, la charge USB démarre automatiquement.

## AVVERTIMENTI GENERALI DI SICUREZZA SUGLI UTENSILI ELETTRICI

### ⚠ AVVERTENZA

Leggere tutti gli avvertimenti di sicurezza, le istruzioni e le specifiche in dotazione con il presente utensile elettrico.

La mancata osservanza di tutte le istruzioni elencate di seguito può provocare scosse elettriche, incendio e/o lesioni gravi.

Salvare tutti gli avvertimenti e le istruzioni per riferimenti futuri.

Il termine "elettroutensili" riportato nelle avvertenze si riferisce agli elettroutensili azionati con alimentazione di rete (via cavi) o a batterie (senza cavi).

#### 1) Sicurezza dell'area operativa

##### a) Mantenere l'area operativa pulita e ordinata.

Aree operative sporche o disordinate possono favorire gli infortuni.

##### b) Non utilizzare gli elettroutensili in atmosfere esplosive, ad es. in presenza di liquidi, gas o polveri infiammabili.

Gli elettroutensili generano delle scintille che potrebbero accendere la polvere o i fumi.

##### c) Tenere lontani bambini e astanti durante l'utilizzo degli elettroutensili.

Qualsiasi distrazione può essere causa di perdita di controllo.

#### 2) Sicurezza elettrica

##### a) Le spine degli elettroutensili devono essere idonee alle prese disponibili. Non modificare mai le prese. Con gli elettroutensili a massa (messi a terra), non utilizzare alcun adattatore.

L'utilizzo di spine intatte e corrispondenti alle prese disponibili ridurrà il rischio di scosse elettriche.

##### b) Evitare qualsiasi contatto con le superfici a massa o a terra, quali tubi, radiatori, fornelli e frigoriferi.

In caso di messa a terra o massa del corpo, sussiste un maggior rischio di scosse elettriche.

##### c) Non esporre gli elettroutensili alla pioggia o all'umidità.

La penetrazione di acqua negli elettroutensili aumenterà il rischio di scosse elettriche.

##### d) Non tirare il cavo. Non utilizzarlo per il trasporto, o per tirare o scollegare l'elettroutensile.

Tenere il cavo lontano da fonti di calore, oli, bordi appuntiti o parti in movimento.

Cavi danneggiati o attorcigliati possono aumentare il rischio di scosse elettriche.

##### e) Durante l'uso degli elettroutensili all'esterno, utilizzare una prolunga idonea per usi esterni.

L'utilizzo di cavi per esterno riduce il rischio di scosse elettriche.

##### f) Se è impossibile evitare l'impiego di un elettroutensile in un luogo umido, utilizzare l'alimentazione protetta da un dispositivo a corrente residua (RCD).

L'uso di un RCD riduce il rischio di scosse elettriche.

#### 3) Sicurezza personale

##### a) Durante l'uso degli elettroutensili, state all'erta, verificate ciò che state eseguendo e adottate sempre il buon senso.

Non utilizzate gli elettroutensili qualora siate stanchi, sotto l'influenza di farmaci, alcol o cure mediche.

Anche un attimo di disattenzione durante l'uso degli elettroutensili potrebbe essere causa di gravi lesioni personali.

##### b) Indossate l'attrezzatura di protezione personale. Indossate sempre le protezioni oculari.

L'attrezzatura protettiva, quali maschera facciale, calzature di sicurezza antiscivolo, caschi o protezioni uditive, utilizzata nelle condizioni appropriate, ridurrà il rischio di lesioni personali.

##### c) Impedite le accensioni involontarie. Prima del collegamento a una sorgente di alimentazione e/o pacco batteria e prima di raccogliere o trasportare l'utensile, verificate che l'interruttore sia posizionato su OFF.

Il trasporto degli elettroutensili tenendo le dita sull'interruttore o l'attivazione elettrica degli utensili che hanno l'interruttore su ON, implica il rischio di incidenti.

##### d) Prima di attivare l'elettroutensile, rimuovete qualsiasi chiave di regolazione.

Lasciando la chiave in un componente in rotazione dell'elettroutensile, sussiste il rischio di lesioni personali.

##### e) Mantenersi in equilibrio. Mantenersi sempre su due piedi, in equilibrio stabile.

Ciò consente di controllare al meglio l'elettroutensile in caso di situazioni impreviste.

##### f) Vestirsi in modo adeguato. Non indossare abiti larghi o gioielli. Tenere i capelli e gli abiti lontani dalle parti in movimento.

Abiti allentati, gioielli e capelli lunghi potrebbero impigliarsi nelle parti in movimento.

##### g) In caso di dispositivi provvisti di collegamento ad apparecchiature di rimozione e raccolta polveri, verificare che queste siano collegate e utilizzate in modo adeguato.

L'utilizzo della raccolta della polvere può ridurre i rischi connessi alle polveri.

##### h) Non lasciare che la familiarità acquisita con l'uso frequente di strumenti consenta di diventare troppo sicuri di sé e ignorare i principi di sicurezza dello strumento.

Un'azione disattenta può causare gravi lesioni in una frazione di secondo.

#### 4) Utilizzo e manutenzione degli elettroutensili

##### a) Non utilizzare elettroutensili non idonei. Utilizzare l'elettroutensile idoneo alla propria applicazione.

Utilizzando l'elettroutensile corretto, si garantirà un'esecuzione migliore e più sicura del lavoro, alla velocità di progetto.

##### b) Non utilizzare l'elettroutensile qualora non sia possibile accenderlo/spengerlo tramite l'interruttore.

È pericoloso utilizzare elettroutensili che non possano essere azionati dall'interruttore. Provvedere alla relativa riparazione.

##### c) Prima di effettuare qualsiasi regolazione, sostituire gli accessori o riporre gli utensili elettrici, scollegare la spina dalla presa elettrica e/o rimuovere il pacco batteria, se staccabile, dall'utensile elettrico.

Queste misure di sicurezza preventive riducono il rischio di avvio involontario dell'elettroutensile.

##### d) Depositare gli elettroutensili non utilizzati lontano dalla portata dei bambini ed evitare che persone non esperte di elettroutensili o non a conoscenza di quanto riportato sulle presenti istruzioni azionino l'elettroutensile.

È pericoloso consentire che utenti non esperti utilizzino gli elettroutensili.

- e) **Manutenzione di utensili elettrici e accessori.** Verificare che non vi siano componenti in movimento disallineati o bloccati, componenti rotti o altre condizioni che potrebbero influenzare negativamente il funzionamento dell'utensile elettrico. In caso di guasti, provvedere alla riparazione dell'elettrotensile prima di riutilizzarlo.  
*Molti incidenti sono causati da una scarsa manutenzione.*
- f) **Mantenere gli strumenti di taglio affilati e puliti.** Gli strumenti di taglio in condizioni di manutenzione adeguata, con bordi affilati, sono meno soggetti al bloccaggio e sono più facilmente controllabili.
- g) **Utilizzare l'elettrotensile, gli accessori, le punte, ecc. in conformità a quanto riportato nelle presenti istruzioni, tenendo in debita considerazione le condizioni operative e il tipo di lavoro da eseguire.**  
*L'uso dell'utensile elettrico per operazioni diverse da quelle previste potrebbe causare una situazione pericolosa.*
- h) **Tenere le maniglie e le superfici di presa asciutte, pulite e libere da olio e grasso.** Maniglie e superfici di presa scivolose non consentono una movimentazione e un controllo sicuri dell'utensile in situazioni impreviste.
- 5) **Utilizzo e cura dell'utensile batteria**
- a) **Ricaricare solo con il caricatore specificato dal produttore.**  
*Un caricatore adatto per un tipo di gruppo batteria può creare un rischio di incendio quando viene utilizzato con un altro gruppo batteria.*
- b) **Usare utensili elettrici con gruppi batteria specificatamente designati.**  
*L'utilizzo di qualsiasi altro gruppo batteria può creare un rischio di lesioni e incendi.*
- c) **Quando il gruppo batteria non viene utilizzato, tenerlo lontano da altri oggetti metallici come graffette, monete, chiavi, chiodi, viti, o altri piccoli oggetti metallici che possono creare una connessione da un terminale a un altro.**  
*Cortocircuitare i terminali della batteria insieme può causare ustioni o incendi.*
- d) **In condizioni abusive, del liquido può fuoriuscire dalla batteria; evitare il contatto. Se il contatto si verifica accidentalmente, sciacquare con acqua. Se il liquido entra a contatto con gli occhi, richiedere assistenza medica.**  
*Il liquido che fuoriesce dalla batteria può causare irritazioni o ustioni.*
- e) **Non utilizzare un pacco batteria o un utensile danneggiato o modificato.**  
*Le batterie danneggiate o modificate potrebbero presentare comportamenti imprevedibili, con la conseguenza di incendi, esplosioni o rischio di lesioni.*
- f) **Non esporre un pacco batteria o un utensile a fiamme o temperatura eccessiva.**  
*L'esposizione a fiamme o temperatura oltre i 130°C potrebbe causare un'esplosione.*
- g) **Seguire tutte le istruzioni per la ricarica e non caricare il pacco batteria o l'utensile al di fuori dell'intervallo di temperatura specificato nelle istruzioni.**  
*La ricarica scorretta o a temperature al di fuori dell'intervallo specificato potrebbe danneggiare la batteria e aumentare il rischio di incendi.*
- 6) **Assistenza**
- a) **Affidate le riparazioni dell'elettrotensile a persone qualificate che utilizzino solamente parti di ricambio identiche.**  
*Ciò garantirà il mantenimento della sicurezza dell'elettrotensile.*
- b) **Non eseguire mai assistenza sui pacchi batteria danneggiati.**  
*L'assistenza dei pacchi batteria deve essere eseguita solo dal produttore o da personale di assistenza autorizzato.*

## PRECAUZIONI

Tenere lontano dalla portata di bambini e invalidi. Quando non utilizzati, gli strumenti dovranno essere depositi lontano dalla portata di bambini e invalidi.

## ISTRUZIONI DI SICUREZZA PER LA TRONCATRICE A QUARTABUONO

- a) **Le troncatrici sono progettate per tagliare legno o prodotti simili al legno; non possono essere utilizzate con i dischi di taglio abrasivi per il taglio di materiale ferroso come barre, aste, borchie, ecc.**  
*La polvere abrasiva causa l'inzeppamento delle parti in movimento come la protezione inferiore. Le scintille da taglio abrasivo bruciano la protezione inferiore, l'inserto della lama e altri parti in plastica.*
- b) **Utilizzare dei morsetti per sostenere il pezzo da lavorare quando possibile. Se si supporta il pezzo a mano, si deve sempre tenere la mano almeno a 100 mm da entrambi i lati della lama della sega. Non utilizzare questa sega per tagliare pezzi troppo piccoli per essere fissati in modo sicuro o sostenuti con le mani.**  
*Se la mano è posizionata troppo vicino alla lama della sega, vi è un rischio maggiore di lesioni dovute al contatto con la lama.*
- c) **Il pezzo da lavorare deve essere fisso e bloccato con i morsetti o mantenuto contro la guida di appoggio e la tavola. Non inserire il pezzo da lavorare nella lama né eseguire tagli "a mano libera" in alcun modo.**  
*Pezzi da lavorare non mantenuti o in movimento potrebbero essere scagliati ad alta velocità, provocando lesioni.*
- d) **Spingere la sega attraverso il pezzo da lavorare. Non tirare la sega attraverso il pezzo da lavorare. Per eseguire un taglio, sollevare la testa della sega e tirarla all'esterno posizionandola sopra il pezzo da lavorare senza tagliarlo, avviare il motore, premere in basso la testa della sega e spingere la sega attraverso il pezzo.**  
*Il taglio eseguito durante la corsa in direzione dell'operatore (tirando) potrebbe far sì che la lama della sega salga sulla parte superiore del pezzo da lavorare e lanci violentemente il gruppo lama verso l'operatore.*
- e) **Non incrociare mai le mani sulla linea di taglio prevista, né davanti né dietro la lama della sega.**  
*Sostenere il pezzo da lavorare "incrociando le mani", ovvero tenendo il pezzo da lavorare sulla destra della lama della sega con la mano sinistra o viceversa è estremamente pericoloso.*
- f) **Non allungare una delle mani dietro la guida di appoggio a meno di 100 mm da entrambi i lati della lama della sega, per rimuovere scarti di legno o per qualsiasi altro motivo, mentre la lama sta ruotando.**  
*La vicinanza della lama della sega in rotazione alla mano potrebbe non essere evidente e si potrebbero subire lesioni gravi.*

- g) Ispezionare il pezzo da lavorare prima di tagliarlo. Se il pezzo da lavorare è piegato o deformato, fissarlo con il morsetto con il lato esterno piegato rivolto verso la guida di appoggio. Accertarsi sempre che non vi siano spazi vuoti tra il pezzo da lavorare, la guida di appoggio e la tavola lungo la linea di taglio.**

*Pezzi da lavorare piegati o deformati possono distorcersi o spostarsi e potrebbero provocare un inceppamento sulla lama della sega in rotazione a banda durante il taglio. Non devono essere presenti chiodi o oggetti estranei nel pezzo da lavorare.*

- h) Non utilizzare la sega finché la tavola non è libera da tutti gli utensili, pezzi di legno, ecc., fatta eccezione per il pezzo da lavorare.**

*Piccoli detriti o residui sparsi di legno o altri oggetti che entrano in contatto con la lama rotante possono essere scagliati ad alta velocità.*

- i) Tagliare solo un pezzo da lavorare alla volta.**

*Più pezzi impilati non possono essere adeguatamente bloccati o supportati e potrebbero attaccarsi sulla lama o spostarsi durante il taglio.*

- j) Assicurarsi che la troncatrice sia installata o posizionata su una superficie di lavoro piana e solida prima dell'uso.**

*Una superficie di lavoro piana e solida riduce il rischio che la troncatrice diventi instabile.*

- k) Pianificare il lavoro. Ogni volta che si modifica l'impostazione dell'angolo di smussatura o di quartabuono, assicurarsi che la guida di appoggio regolabile sia impostata correttamente per sostenere il pezzo e che non interferisca con la lama o con il sistema di protezione.**

*Senza portare l'utensile su "ON" e senza pezzo da lavorare sulla tavola, spostare la lama della sega attraverso un taglio completo simulato per garantire che non vi saranno interferenze o pericoli di taglio della guida di appoggio.*

- l) Fornire adeguato supporto, come prolunghe della tavola, cavalletti, ecc. per un pezzo da lavorare che sia più largo o più lungo della superficie della tavola.**

*I pezzi più lunghi o più larghi della tavola della troncatrice possono ribaltarsi se non sono supportati in modo sicuro. Se il pezzo tagliato o il pezzo da lavorare si ribalta, può sollevare la protezione inferiore oppure essere scagliato via dalla lama in rotazione.*

- m) Non utilizzare un'altra persona al posto di una prolunga della tavola o come sostegno aggiuntivo.**

*Un supporto instabile del pezzo da lavorare può far sì che la lama si attacchi al pezzo o che il pezzo si sposti durante l'operazione di taglio, tirando l'operatore e l'aiutante nella lama in rotazione.*

- n) Il pezzo tagliato non deve essere bloccato o premuto in alcun modo contro la lama della sega in rotazione.**

*Se limitato, per esempio tramite l'uso dei fincorsa di lunghezza, il pezzo tagliato potrebbe incunearsi contro la lama ed essere scagliato via violentemente.*

- o) Utilizzare sempre un morsetto o un altro dispositivo di fissaggio progettato per offrire un supporto adeguato a parti cilindriche come aste o tubi.**

*Le aste hanno la tendenza a ruotare mentre vengono tagliate, facendo sì che la lama "morda" e tiri il pezzo insieme alla mano nella lama.*

- p) Lasciare che la lama raggiunga la velocità piena prima di appoggiarla sul pezzo da lavorare.**

*Ciò riduce il rischio che il pezzo venga scagliato via.*

- q) Se il pezzo o la lama si inceppano, spegnere la troncatrice. Attendere che tutti i componenti in movimento si fermino e staccare la spina dalla fonte di alimentazione e/o rimuovere il pacco batteria. A questo punto, liberare il materiale inceppato.**

*Continuare a segare con un pezzo inceppato potrebbe causare una perdita di controllo o danni alla troncatrice.*

- r) Dopo il completamento del taglio, rilasciare l'interruttore, mantenere abbassata la testa della sega e attendere che la lama si arresti prima di rimuovere il pezzo tagliato.**

*Avvicinarsi con la mano alla lama mentre questa si sta fermando è pericoloso.*

- s) Tenere saldamente il manico quando si esegue un taglio incompleto o quando si rilascia l'interruttore prima che la testa della sega sia completamente abbassata.**

*L'azione frenante della sega potrebbe far sì che la testa della sega venga improvvisamente tirata verso il basso, con il conseguente rischio di lesioni.*

## PRECAUZIONI PER L'USO DELLA TRONCATRICE DA LEGNO A TAGLIO ASSIALE E RADIALE

1. Tenere il pavimento nei pressi della macchina in piano, ben pulito e privo di materiali sparsi, come trucioli e pezzi tagliati.
2. Fornire un'illuminazione generale o localizzata adeguata.
3. Non usare utensili elettrici per applicazioni diverse da quelle specificate nelle istruzioni per l'uso.
4. Le riparazioni devono essere eseguite solo presso un centro assistenza autorizzato. Il fabbricante non è responsabile per qualsiasi danno o ferite dovute a riparazioni eseguite da persone non autorizzate nonché da un uso improprio dell'utensile.
5. Per assicurare l'integrità operativa progettata per gli utensili elettrici, non rimuovere alcuna copertura o vite.
6. Non toccare le parti mobili o gli accessori se non quando la fonte di alimentazione è stata scollegata.
7. Usare l'utensile ad un ingresso inferiore a quello specificato sulla piastrina, altrimenti la finitura può essere rovinata e l'efficienza di lavoro può essere ridotta a causa del sovraccarico del motore.
8. Non pulire le parti in plastica con solvente. I solventi come benzina, acqueragia, benzene, tetracloruro di carbonio, alcool, possono danneggiare e incrinare le parti in plastica. Non passarle con tali solventi. Pulire le parti in plastica con un panno morbido leggermente inumidito con acqua saponata.
9. Usare solo pezzi di ricambio originali HIKOKI.
10. Il diagramma in vista esplosa in queste istruzioni per l'uso deve essere usato solo dal centro assistenza autorizzato.
11. Non tagliare mai materiali ferrosi o pareti in mattoni.
12. Deve essere fornita illuminazione generale o localizzata adeguata. I pezzi da lavorare e quelli finiti devono trovarsi vicino alle normali posizioni di lavoro degli operatori.
13. Indossare indumenti protettivi adeguati quando necessario, come ad esempio:  
Protezione per le orecchie per ridurre il rischio di perdita indotta dell'udito.  
Protezione per gli occhi per ridurre il rischio di ferite agli occhi.  
Protezione per le vie respiratorie per ridurre il rischio di inalazione di polveri nocive.  
Guanti per il maneggio delle lame sega (le lame sega devono essere trasportate in un contenitore per quanto possibile) e materiali grezzi.
14. L'operatore deve essere adeguatamente addestrato nell'uso, nella regolazione e nel funzionamento della macchina.
15. Evitare di rimuovere qualsiasi ritaglio o altra parte del pezzo da lavorare dall'area di taglio mentre la macchina è in funzione e la testata sega non è nella posizione di riposo.

## PRECAUZIONI DI SICUREZZA AGGIUNTIVE

16. Non usare mai la troncatrice da legno a taglio assiale e radiale con la protezione inferiore bloccata nella posizione aperta.
17. Verificare che la protezione inferiore si muova liberamente.
18. Non usare la troncatrice senza le protezioni in posizione, in buone condizioni di funzionamento e ben mantenute.
19. Usare lame sega affilate correttamente. Osservare la velocità massima indicata sulla lama sega.
20. Non usare lame sega danneggiate o deformate.
21. Non usare lame sega in acciaio ad alta velocità.
22. Usare solo le lame sega raccomandate da HiKOKI. Uso della lama sega conforme a EN847-1.
23. Le lame sega devono avere un diametro esterno compreso tra 235 mm e 255 mm.
24. Selezionare le lame sega corrette per il materiale da tagliare.
25. Non usare mai la troncatrice da legno a taglio assiale e radiale con la lama sega girata verso l'alto o di lato.
26. Verificare che il pezzo da lavorare non contenga materiali estranei come chiodi.
27. Sostituire l'inserimento tavola quando è usurato.
28. Non usare la troncatrice per tagliare materiali diversi da alluminio, legno e simil.
29. Non usare la troncatrice per tagliare materiali diversi da quelli consigliati dal fabbricante.
30. Il procedimento di sostituzione della lama include il metodo di riposizionamento e un avvertimento che questa operazione va eseguita correttamente.
31. Collegare la troncatrice da legno a taglio assiale e radiale ad un dispositivo raccogli-polvere quando si taglia legno.
32. Fare attenzione quando si creano fessure.
33. Quando si trasporta o si sposta l'utensile, non afferrare il supporto. Tenere la maniglia invece del supporto.
34. Iniziare a tagliare solo dopo che i giri del motore hanno raggiunto la velocità massima.
35. Spegnerne immediatamente l'interruttore quando si notano anomalie.
36. Spegnerne e attendere che la lama sega si fermi prima di eseguire operazioni di manutenzione o regolazione dell'utensile.
37. Durante un taglio a smusso o a quartabuono la lama non deve essere alzata fino a che non ha cessato completamente di ruotare.
38. Durante le operazioni di taglio a slitta, la sega deve essere spinta e slittata in direzione opposta all'operatore.
39. Tenere in considerazione tutte le possibilità di eventuali rischi durante le operazioni di taglio, come danni alla vista dovuti ai raggi laser, l'accesso accidentale a parti mobili sulle parti meccaniche slittanti e così via.
40. Assicurarsi prima di ciascun taglio che la macchina sia stabile. Utilizzare solo le lame sega la cui velocità massima consentita sia più alta della velocità senza carico dell'utensile elettrico. Non sostituire il laser con uno di tipo diverso.
41. Non stare in linea con la lama di fronte alla macchina. Posizionarsi sempre a lato della lama. Questo protegge il corpo da possibili contraccolpi. Tenere mani, dita e braccia lontano dalla lama rotante. Non incrociare le braccia quando si aziona il braccio dell'utensile.
42. Se la lama dovesse rimanere incastrata, spegnere la macchina e bloccare il pezzo in lavorazione fino a quando la lama non arriva a un arresto completo. Per evitare contraccolpi, il pezzo in lavorazione non può essere spostato fino a dopo che la macchina è arrivata a un arresto completo. Correggere la causa dell'inceppamento della lama prima di riavviare la macchina.

1. Non permettere che sostanze estranee entrino nel foro di collegamento della batteria ricaricabile.
2. Non smontare mai la batteria ricaricabile e il caricatore.
3. Non provocare mai dei corto-circuiti alla batteria ricaricabile. Il fenomeno provoca surriscaldamento e una notevole corrente elettrica. Può quindi causare ustioni o danni alla batteria.
4. Non gettare la batteria nel fuoco. Può esplodere.
5. Quando si usa questo apparecchio continuamente, l'apparecchio può surriscaldarsi, causando danni al motore e all'interruttore lasciare l'apparecchio fermo per circa 15 minuti.
6. Non inserire alcun oggetto nelle fessure di ventilazione del caricatore. L'inserimento di oggetti metallici o infiammabili nelle fessure di ventilazione può causare facilmente delle scosse elettriche o danneggiare il caricatore.
7. Usando una batteria scarica, il caricatore può venir danneggiato.
8. Non appena la vita della batteria dopo le operazioni di ricarica diventa troppo breve per fini pratici, portare la batteria al negozio dove è stata acquistata. Non gettarla mai via.
9. Estrarre la batteria prima di eseguire qualsiasi regolazione o effettuare lavori di revisione e manutenzione. Al termine di un lavoro, estrarre la batteria.
10. Non utilizzare il prodotto se l'utensile o i morsetti della batteria (montaggio batteria) sono deformati. Installare la batteria potrebbe causare un corto circuito con conseguenti emissioni di fumo o accensione.
11. Conservare i terminali dell'utensile (montaggio della batteria) liberi da detriti e polvere.
  - Prima dell'uso, assicurarsi che detriti e polvere non si siano accumulati nell'area dei terminali.
  - Durante l'uso, cercare di evitare che detriti o polvere provenienti dall'utensile cadano sulla batteria.
  - Quando si interrompe il funzionamento o dopo l'uso, non lasciare l'utensile in un'area in cui potrebbe essere esposto alla caduta di detriti o polvere. Farlo potrebbe causare un corto circuito con conseguenti emissioni di fumo o accensione.
12. Utilizzare sempre l'utensile e la batteria a temperature comprese tra 0°C e 40°C.

## PRECAUZIONI SULLA BATTERIA AGLI IONI DI LITIO

- Per estendere la durata, la batteria agli ioni di litio è munita di una funzione di protezione per arrestarne l'uscita. Nei casi da 1 a 3 descritti di seguito, durante l'utilizzo del prodotto, anche se state premendo l'interruttore, il motore potrebbe arrestarsi. Ciò non indica un malfunzionamento ma è il risultato della funzione di protezione.
1. Quando la rimanente alimentazione della batteria si esaurisce, il motore si arresta. In tal caso, ricaricarla immediatamente.
  2. Se l'utensile è sovraccarico, il motore potrebbe arrestarsi. In tal caso, rilasciare l'interruttore dell'utensile ed eliminare le cause del sovraccarico. Dopo ciò, sarà possibile riutilizzarlo.
  3. Se la batteria si surriscalda in lavori di sovraccarico, l'alimentazione della batteria potrebbe arrestarsi. In tal caso, interrompere l'uso della batteria e lasciarla raffreddare. Dopo ciò, sarà possibile riutilizzarlo.
- Inoltre, si prega di prestare attenzione al seguente avvertimento e cautela.

## AVVERTENZA

Per prevenire qualsiasi perdita delle batterie, generazione di calore, emissione di fumi, esplosione e accensione, assicurarsi di prestare attenzione alle seguenti precauzioni.

1. Assicurarsi che la polvere e i detriti non si accumulino sulla batteria.
- Durante la lavorazione, assicurarsi che la polvere e i detriti non si depositino sulla batteria.
- Assicurarsi che qualsiasi polvere e detriti che si depositano sull'utensile elettrico durante la lavorazione non si accumulino sulla batteria.
- Non conservare una batteria inutilizzata in un luogo esposto a polvere e detriti.
- Prima di ritirare una batteria, rimuovere la polvere e i detriti che si sono depositati su di essa e non conservarla insieme a parti metalliche (viti, chiodi, ecc.).
2. Non forare la batteria con un oggetto appuntito come un chiodo, non colpire con un martello, calpestare, lanciare o sottoporre la batterie a violenti urti fisici.
3. Non usare batterie apparentemente danneggiate o deformate.
4. Non usare batterie con la polarità invertita.
5. Non collegare direttamente a prese elettriche o prese per caricabatteria da auto.
6. Non usare la batteria per uno scopo diverso da quelli specificati.
7. Se la ricarica della batteria non si completa anche quando è passato un tempo di ricarica specificato, interrompere immediatamente la ricarica.
8. Non mettere o sottoporre la batteria a temperature elevate o ad alta pressione come in un forno microonde, essiccatore o contenitore ad alta pressione.
9. Tenere immediatamente lontano dal fuoco quando si rilevano perdite o maleodore.
10. Non usare in un luogo dove viene generata forte elettricità statica.
11. Se si verifica la perdita delle batterie, maleodore, generazione di calore, scolorimento o deformazione, o se appaiono anomalie di qualsiasi natura durante l'uso, la ricarica o la conservazione, rimuoverla immediatamente dall'apparecchio o carica batteria, e interrompere l'uso.
12. Non immergere la batteria né consentire ad alcun liquido di penetrare all'interno. La penetrazione di liquidi conduttivi, per esempio acqua, può causare danni e quindi provocare incendi o esplosioni. Conservare la batteria in un luogo fresco e asciutto, lontano da materiali infiammabili e combustibili. Le atmosfere di gas corrosivi devono essere evitate.

## ATTENZIONE

1. Se il liquido che fuoriesce dalla batteria entra negli occhi, non sfregare gli occhi e lavarli bene con acqua fresca e pulita come acqua di rubinetto e contattare immediatamente un medico.  
Se non viene trattato, il liquido può causare problemi agli occhi.
2. Se il liquido fuoriesce sulla pelle o gli abiti, lavare bene con acqua pulita come l'acqua del rubinetto immediatamente.  
C'è una possibilità che possa causare irritazione alla pelle.
3. Se si riscontrano ruggine, maleodore, surriscaldamento, scolorimento, deformazione, e/o altre irregolarità quando si utilizza la batteria per prima volta, non usarla e restituirla al fornitore o venditore.

## AVVERTENZA

Se nel terminale della batteria a ioni di litio penetrano corpi estranei conduttivi, potrebbe verificarsi un cortocircuito della batteria con conseguente incendio. Nello stoccaggio della batteria a ioni di litio, attenersi scrupolosamente alle seguenti istruzioni.

- Non inserire corpi conduttivi, chiodi e fili (ad esempio fili di ferro o rame) nel vano di stoccaggio.

- Per impedire cortocircuiti, caricare la batteria nello strumento o applicare saldamente il coperchio della batteria per lo stoccaggio fino a nascondere la ventola.

## INFORMAZIONI SUL TRASPORTO DELLA BATTERIA AGLI IONI DI LITIO

Quando si trasporta una batteria agli ioni di litio, adottare le seguenti precauzioni.

### AVVERTENZA

Avvisare l'azienda di trasporti che il pacchetto contiene una batteria agli ioni di litio, informare l'azienda della sua potenza di uscita e seguire le istruzioni della società di trasporti quando si organizza il trasporto.

- Le batterie agli ioni di litio che superano la potenza di uscita di 100 Wh sono classificate come merci pericolose e necessitano di procedure speciali.
- Per il trasporto all'estero, è necessario rispettare le leggi internazionali e le norme e i regolamenti previsti nel Paese di destinazione.
- Se il BSL36B18 è installato nell'utensile elettrico, la potenza erogata supererà 100 Wh e l'unità sarà classificata come Merci pericolose per la classificazione trasporto merci.

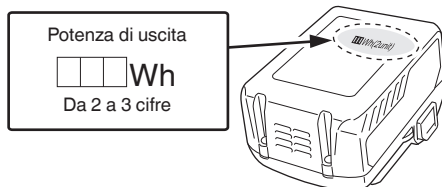

## PRECAUZIONI PER IL COLLEGAMENTO DEL DISPOSITIVO USB (SOLO CON CARICATORE UC18YSL3)

Quando si verifica un problema inaspettato, i dati contenuti in un dispositivo USB collegato a questo prodotto potrebbero risultare danneggiati o mancanti. Assicurarsi sempre di eseguire il backup di qualsiasi dato contenuto nel dispositivo USB prima dell'utilizzo con questo prodotto.

Notare che la nostra azienda non si assume in alcun modo alcuna responsabilità per qualsiasi dato memorizzato nel dispositivo USB che risulti danneggiato o mancante, né per qualsiasi eventuale danno che possa verificarsi su un dispositivo collegato.

### AVVERTENZA

- Prima dell'uso, controllare il cavo di collegamento USB per eventuali difetti o danni.  
L'utilizzo di un cavo USB difettoso o danneggiato può causare emissione di fumo o incendio.
- Quando il prodotto non è in uso, coprire la porta USB con la copertura in gomma.  
L'accumulo di polvere ecc. nella porta USB può causare emissione di fumo o incendio.

### NOTA

- Ci potrebbe essere una pausa durante la ricarica USB.
- Quando un dispositivo USB non è in carica, rimuovere il dispositivo USB dal caricatore.  
La mancata osservanza di questa precauzione potrebbe non solo ridurre la durata di un dispositivo USB, ma anche causare incidenti imprevisti.

- Potrebbe non essere possibile caricare alcuni dispositivi USB, a seconda del tipo di dispositivo.

## ACCESSORI STANDARD

In aggiunta all'unità principale (1 unità), la confezione contiene gli accessori elencati a pagina 480.

Gli accessori standard possono essere cambiati senza preavviso.

## APPLICAZIONI

Taglio di vari tipi di lamiera di alluminio e legno.







## SIMBOLI

### AVVERTENZA

Di seguito mostriamo i simboli usati per la macchina. Assicurarsi di comprenderne il significato prima dell'uso.

	C3610DRA: Troncatrice a taglio assiale e radiale a slitta cordless
	Per ridurre il rischio di lesioni, l'utente deve leggere il manuale delle istruzioni.
	Indossate sempre le protezioni oculari.
	Indossare sempre protezioni per l'udito.
	Non guardare fisso la lampadina accesa.
	Solo per Paesi UE Non gettare le apparecchiature elettriche tra i rifiuti domestici! Secondo la Direttiva Europea 2012/19/UE sui rifiuti di apparecchiature elettriche ed elettroniche e la sua attuazione in conformità alle norme nazionali, le apparecchiature elettriche esauste devono essere raccolte separatamente, al fine di essere reimpiegate in modo eco-compatibile.

### Batteria

	Si illumina; La carica residua della batteria è oltre 75%.
	Si illumina; La carica residua della batteria è 50% – 75%.
	Si illumina; La carica residua della batteria è 25% – 50%.
	Si illumina; La carica residua della batteria è meno del 25%.
	Lampeggia; La carica residua della batteria è quasi esaurita. Ricaricare la batteria al più presto possibile.
	Lampeggia; Uscita sospesa a causa dell'alta temperatura. Rimuovere la batteria dall'utensile e lasciare che si raffreddi completamente.
	Lampeggia; Uscita sospesa a causa di guasti o malfunzionamenti. Il problema potrebbe essere la batteria, quindi mettersi in contatto con il rivenditore.

### NOTA

Per evitare il consumo di batteria in seguito al mancato spegnimento del LED, la luce si spegne automaticamente entro 2 minuti circa.

**CARATTERISTICHE**

1. Troncatrice a taglio assiale e radiale a slitta cordless

Articolo	Modello		C3610DRA		
Motore	Motore CC senza spazzole				
Marcatore laser	Potenza massima		< 0,39 mW Prodotto laser CLASSE 1M		
	Lunghezza d'onda		400 – 700 nm		
	Mezzo laser		Diodo laser		
Lama della sega applicabile			Dia. esterno 255 mm Dia. foro 30 mm		
Velocità senza carico			4000 min <sup>-1</sup>		
Max. dimensioni di taglio	Quartabuono	Unità principale	Piatto girevole	Dimensione massima taglio	
		0	0	(con piastra di ancoraggio) Altezza max. Larghezza max. (senza piastra di ancoraggio) Altezza max. Larghezza max.	89 mm 292 mm 64 mm 318 mm
		0	Sinistra 45° o Destra 45°	(con piastra di ancoraggio) Altezza max. Larghezza max. (senza piastra di ancoraggio) Altezza max. Larghezza max.	89 mm 204 mm 64 mm 222 mm
		0	Sinistra 55°	(con piastra di ancoraggio) Altezza max. Larghezza max. (senza piastra di ancoraggio) Altezza max. Larghezza max.	89 mm 176 mm 64 mm 182 mm
	Smussatura	0	Destra 60°	(con piastra di ancoraggio) Altezza max. Larghezza max. (senza piastra di ancoraggio) Altezza max. Larghezza max.	89 mm 146 mm 64 mm 158 mm
		Sinistra 45°	0	(con piastra di ancoraggio) Altezza max. Larghezza max. (senza piastra di ancoraggio) Altezza max. Larghezza max.	45 mm 292 mm 41 mm 318 mm
		Destra 45°	0	(con piastra di ancoraggio) Altezza max. Larghezza max. (senza piastra di ancoraggio) Altezza max. Larghezza max.	25 mm 292 mm 19 mm 318 mm
		Sinistra 45° o Destra 45°	Sinistra 45° o Destra 45°	(con piastra di ancoraggio) Altezza max. Larghezza max. (senza piastra di ancoraggio) Altezza max. Larghezza max.	45 mm 204 mm 41 mm 222 mm
Max. dimensioni di taglio	Assiale e radiale	Destra 45°	Sinistra 45° o Destra 45°	(con piastra di ancoraggio) Altezza max. Larghezza max. (senza piastra di ancoraggio) Altezza max. Larghezza max.	25 mm 204 mm 19 mm 222 mm



Gamma di taglio per quartabuono		Sinistra 0° – 55° Destra 0° – 60°
Gamma di taglio per smussatura		Sinistra 0° – 48° Destra 0° – 48°
Gamma di taglio assiale e radiale		Sinistra (Smussatura) 0° – 45°, Sinistra (Quartabuono) 0° – 45°
		Destra (Smussatura) 0° – 45°, Destra (Quartabuono) 0° – 45°
Alimentazione elettrica	Tipo*	Batteria agli ioni di litio Modello BSL36B18
	Tensione	36 V
Peso netto		20,6 kg

\* Le batterie esistenti (BSL3660/3626/3620, serie BSL18.... e BSL14...., ecc.) non possono essere utilizzate con questo utensile.

\*\* Secondo la Procedura EPTA 01/2014  
A seconda della batteria collegata.  
Il peso maggiore viene misurato con BSL36B18.

#### NOTA

- A causa del continuo programma di ricerche e sviluppo della HiKOKI, le caratteristiche riportate in questo foglio sono soggette cambiamenti senza preventiva comunicazione.
- Non sottoporre il quadro interruttori a forti urti né romperlo. Ciò potrebbe causare problemi.

#### 2. Batteria

Modello	BSL36B18
Tensione	36 V / 18 V (Commutazione automatica*)
Capacità della batteria	4,0 Ah/8,0 Ah (Commutazione automatica*)
Prodotti cordless disponibili**	Serie multi-volt, prodotto da 18 V
Caricabatteria disponibile	Caricabatteria a scorrimento per batterie agli ioni di litio

\* L'utensile si commuta da sé automaticamente.

\*\* Consultare il nostro catalogo generale per i dettagli.

## RICARICA

Prima di utilizzare l'utensile elettrico, caricare la batteria nel seguente modo.

### 1. Collegare il cavo di alimentazione del caricatore a una presa CA.

Quando si collega la spina del caricatore ad una presa a muro, la spia dell'indicatore di ricarica lampeggia in rosso (ad intervalli di 1 secondo).

### 2. Inserire la batteria nel caricatore.

Inserire saldamente la batteria nel caricatore come mostrato in **Fig. 2** (a pagina 3).

### 3. Carica

Quando si inserisce una batteria nel caricatore, la spia dell'indicatore di ricarica lampeggia in blu.

Quando la batteria è completamente carica, la spia dell'indicatore di ricarica si illumina in verde. (Vedere **Tabella 1**)

#### (1) Indicazione della spia di ricarica

Le indicazioni della spia dell'indicatore di ricarica vengono mostrate nella **Tabella 1**, a seconda delle condizioni del caricatore o della batteria ricaricabile.

Tabella 1

		Indicazioni della spia di ricarica		
Spia dell'indicatore di ricarica (ROSSO/BLU/VERDE/PORPORA)	Prima della ricarica	Lampeggia (ROSSO)	Si illumina per 0,5 secondi. Non si illumina per 0,5 secondi. (Spento per 0,5 secondi)	Collegato a una fonte di alimentazione
	Durante la ricarica	Lampeggia (BLU)	Si illumina per 0,5 secondi. Non si illumina per 1 secondo. (Spenta per 1 secondo)	Capacità della batteria inferiore al 50%
		Lampeggia (BLU)	Si illumina per 1 secondo. Non si illumina per 0,5 secondi. (Spento per 0,5 secondi)	Capacità della batteria inferiore all'80%
		Si illumina (BLU)	Si illumina stabilmente	Capacità della batteria superiore all'80%
	Carica completata	Si illumina (VERDE)	Si illumina stabilmente (Segnale acustico continuo: circa 6 secondi)	
	Surriscaldamento standby	Lampeggia (ROSSO)	Si illumina per 0,3 secondi. Non si illumina per 0,3 secondi. (Spento per 0,3 secondi)	Batteria surriscaldata. Impossibile ricaricare (la ricarica comincerà quando la batteria si raffredda).
	Carica impossibile	Lampeggia velocemente (PORPORA)	Si illumina per 0,1 secondi. Non si illumina per 0,1 secondi. (Spento per 0,1 secondi) ■ ■ ■ ■ ■ ■ ■ ■ ■ ■ ■ ■ ■ ■ ■ ■ (Segnale acustico intermittente: circa 2 secondi)	Malfunzionamento della batteria o del caricatore

(2) Informazioni sulle temperature e il tempo di ricarica della batteria ricaricabile  
Le temperature e il tempo di ricarica sono indicati nella **Tabella 2**.

Tabella 2

		Caricatore	UC18YSL3			
Batteria	Tipo di batteria	Li-ion				
	Temperature di carica per le batterie	0°C – 50°C				
	Voltaggio di carica	V	14,4		18	
	Tempo di ricarica, approssimativo (a 20°C)	min.	Serie BSL14xx		Serie BSL18xx	
(4 celle)			(8 celle)	(5 celle)	(10 celle)	(10 celle)
		BSL1415S : 15 BSL1415 : 15 BSL1415X : 15 BSL1420 : 20 BSL1425 : 25 BSL1430C : 30	BSL1430 : 20 BSL1440 : 26 BSL1450 : 32 BSL1460 : 38	BSL1815S : 15 BSL1815 : 15 BSL1815X : 15 BSL1820 : 20 BSL1825 : 25 BSL1830C : 30 BSL1850C : 32	BSL1830 : 20 BSL1840 : 26 BSL1850 : 32 BSL1860 : 38	BSL36A18 : 32 BSL36B18 : 52
USB	Tensione di carica	V	5			
	Corrente di carica	A	2			

**NOTA**

Il tempo di carica può variare a seconda della temperatura ambiente e della tensione della fonte di alimentazione.

4. Scollegare il cavo di alimentazione del caricatore dalla presa CA.
5. Tenere saldamente il caricatore e estrarre la batteria.

**NOTA**

Assicurarsi di estrarre la batteria dal caricatore dopo l'uso e quindi conservarla.

**Informazioni riguardanti lo scaricamento dell'elettricità in caso di batterie nuove, ecc.**

Poiché la sostanza chimica interna delle batterie nuove e delle batterie che non sono state usate per un lungo periodo di tempo non è attivata, lo scaricamento dell'elettricità potrebbe essere basso quando le si utilizza per la prima e la seconda volta. Questo è un fenomeno temporaneo, e il tempo necessario per la carica normale verrà ripristinato ricaricando la batteria per 2 – 3 volte.

**Come fare in modo che le batterie durino più a lungo.**

- (1) Ricaricare le batterie prima che siano completamente scariche.  
Quando si avverte che la potenza dell'utensile diventa più debole, smettere di utilizzare l'utensile e ricaricare la sua batteria. Se si continua l'uso dell'utensile e si esaurisce la corrente elettrica, la batteria può essere danneggiata e la sua durata diventerà più breve.
- (2) Evitare di ricaricare ad alte temperature.  
Una batteria ricaricabile si riscalda subito dopo l'uso. Se si ricarica una simile batteria subito dopo l'uso, la sua sostanza chimica interna si deteriorerà e la durata della batteria sarà ridotta. Lasciare la batteria e ricaricarla dopo che si è raffreddata per un po' di tempo.

**ATTENZIONE**

- Se la batteria viene caricata mentre è calda perché rimasta esposta a lungo alla luce solare diretta o immediatamente dopo l'uso, la spia dell'indicatore di ricarica del caricatore si accende per 0,3 secondi, non si accende per 0,3 secondi (spenta per 0,3 secondi). In questo caso, prima lasciar raffreddare la batteria e poi eseguire l'operazione di carica.
- Quando la spia dell'indicatore di ricarica lampeggia (ad intervalli di 0,2 secondi), controllare che non siano presenti oggetti estranei nel connettore della batteria del caricatore ed eventualmente rimuoverli. Se non sono presenti oggetti estranei, è probabile che la batteria o il caricatore non funzionino bene. Rivolgersi a un Centro di assistenza autorizzato.
- Poiché il micro computer incorporato impiega circa 3 secondi per confermare che la batteria caricata con l'UC18YSL3 sia stata estratta, attendere almeno 3 secondi prima di reinserirla per continuare il caricamento. Se la batteria viene reinserita entro 3 secondi, potrebbe non venire caricata correttamente.

**PRIMA DELL'USO**
**ATTENZIONE**

Eseguire tutte le regolazioni necessarie prima di inserire le batterie.

1. **Batteria**  
Non usare una batteria diversa da quella specificata. Ciò potrebbe causare danni o incidenti.
2. **Rimozione e inserimento della batteria (Fig. 3)**
3. **Interruttore di alimentazione**  
Assicurarsi che l'interruttore di alimentazione sia in posizione OFF. Se la batteria viene inserita mentre l'interruttore a grilletto è in posizione ON, l'utensile elettrico inizierà a funzionare immediatamente, con la possibilità di un grave incidente.

4. **Rimuovere tutti i materiali di imballaggio in dotazione o collegati all'utensile prima di utilizzarlo.**
5. **Rilasciare il perno di bloccaggio. (Fig. 4)**

Quando l'utensile elettrico viene preparato per la spedizione, le sue parti principali sono fissate da un perno di blocco.

Premere leggermente il manico verso il basso ed estrarre il perno di blocco per disinnestare la testa di taglio.

**NOTA**

Abbassare leggermente il manico consentirà di disinnestare il perno di blocco in modo più facile e sicuro. La posizione di blocco del perno di blocco serve solo per il trasporto e la conservazione.

6. **Installazione della sacca per la polvere e della morsa (Fig. 1)**

Installare la sacca per la polvere sulla porta della polvere della troncatrice. Montare insieme il tubo di collegamento della sacca per la polvere e della porta per la polvere.

Per svuotare la sacca per la polvere, estrarre il gruppo sacca per la polvere dalla porta della polvere. Aprire la cerniera sul lato inferiore della sacca e svuotarla nel contenitore dei rifiuti. **Controllare frequentemente e svuotare la sacca per la polvere prima che si riempia.**

**NOTA**

La sacca per la polvere deve essere inclinata verso il lato destro della sega per ottenere i migliori risultati. Ciò consente anche di evitare interferenze durante il funzionamento della sega.

**ATTENZIONE**

Svuotare la sacca per la polvere frequentemente per evitare che il condotto e la protezione inferiore si intasino. La segatura si accumulerà più rapidamente del normale durante il taglio a smussatura.

**AVVERTENZA**

Non usare questa sega per tagliare e/o sabbiare metalli. I trucioli caldi o le scintille potrebbero accendere la polvere di segatura dal materiale della sacca.

(Fissare il gruppo morsa come indicato in Fig. 1 e Fig. 3.)

7. **Installazione (Fig. 5)**

Assicurarsi che la macchina sia sempre fissata al tavolo. Applicare l'utensile elettrico ad un piano di lavoro orizzontale e in piano.

Selezionare bulloni da 8 mm di diametro di lunghezza appropriata allo spessore del piano di lavoro.

La lunghezza dei bulloni deve essere di almeno 40 mm più lo spessore del piano di lavoro.

Per esempio, usare bulloni da 8 mm × 65 mm per un piano di lavoro dello spessore di 25 mm.

8. **Installazione del gruppo asta di supporto (Fig. 6)**

Il gruppo asta di supporto fissato nella parte posteriore della base aiuta a stabilizzare l'utensile elettrico.

Inserire un gruppo asta di supporto nel foro situato nella parte posteriore della base e spingerlo fino in fondo.

Infilare la vite da 5 mm nel foro accanto al supporto di montaggio.

Serrare saldamente la vite da 5 mm con un cacciavite.

Ripetere i passaggi descritti sopra per l'installazione dell'altro gruppo asta di supporto.

9. **Controllare la protezione inferiore per un corretto funzionamento**

La protezione inferiore è progettata per proteggere l'operatore dal contatto con la lama della sega durante il funzionamento dell'utensile.

Controllare sempre che la protezione inferiore si muova scorrevolmente e che copra la lama della sega correttamente.

**AVVERTENZA**

**NON UTILIZZARE MAI L'UTENSILE ELETTRICO se la protezione inferiore non funziona in modo regolare.**

## 10. Regolazione della smussatura a 90° (0°)

### AVVERTENZA

Per garantire la precisione dei tagli, l'allineamento deve essere controllato e le regolazioni devono essere effettuate prima dell'uso.

- (1) Allentare il manico di blocco smussatura sollevandolo e inclinando il braccio di taglio mentre si spinge il perno di impostazione (A) contro il fermo di smussatura di 0°, facendo riferimento a **Fig. 7-a** e **7-b**. Serrare il manico di blocco smussatura.
- (2) Inserire una squadra universale sul tavolo di quartabuono con il righetto contro il tavolo e il tallone della squadra contro la lama della sega, come mostrato in **Fig. 7-a**.
- (3) Se la lama non è a 0° rispetto alla tavola di quartabuono, allentare i tre bulloni di regolazione sul retro dell'unità con una chiave esagonale da 4 mm, facendo riferimento a **Fig. 7-c**. Sbloccare il manico di blocco smussatura e regolare il braccio di taglio a zero gradi sulla tavola. Dopo aver raggiunto l'allineamento, serrare i tre bulloni di regolazione e premere verso il basso il manico di blocco smussatura per fissare la testa di taglio.

## 11. Regolazione indicatore 90° (per scala di smussatura) (Fig. 7-b)

- (1) Quando la lama è esattamente a 90° (0°) rispetto alla tavola, allentare la vite puntatore smussatura con un cacciavite a croce #2.
- (2) Regolare l'indicatore sul riferimento "0" della scala di smussatura e serrare nuovamente la vite.

## 12. Regolazione della smussatura sinistra a 45°

- (1) Estendere completamente la guida secondaria (B) a sinistra, quindi tirare il perno di impostazione (A) verso la parte anteriore della macchina.

### NOTA

Quando si ritrae il perno di impostazione (A), potrebbe essere necessario spostare il gruppo braccio superiore della troncatrice a sinistra/destra per rilasciare la pressione di tenuta.

- (2) Allentare il manico di blocco smussatura e inclinare la cassa ingranaggi completamente verso sinistra.
- (3) Utilizzando una squadra universale, controllare che la lama sia a 45° rispetto alla tavola.
- (4) Per regolare, inclinare la cassa ingranaggi a 0°, allentare il controdamo e avvitare o svitare il bullone per aumentare o diminuire l'angolo, come mostrato in **Fig. 8**.
- (5) Inclinare la cassa ingranaggi a sinistra, quindi verificare nuovamente l'allineamento.
- (6) Ripetere i passaggi fino a quando la lama non è a 45° rispetto alla tavola. Una volta ottenuto l'allineamento, serrare il controdamo e il manico di blocco smussatura.

## 13. Regolazione della smussatura destra a 45°

- (1) Impostare l'angolo di quartabuono a 0°. Estendere completamente la guida secondaria (A) a destra, quindi tirare il perno di impostazione (A) verso la parte anteriore della macchina.

### NOTA

Quando si ritrae il perno di impostazione (A), potrebbe essere necessario spostare il gruppo braccio superiore della troncatrice a sinistra/destra per rilasciare la pressione di tenuta.

- (2) Allentare il manico di blocco smussatura e inclinare la cassa ingranaggi completamente verso destra.
- (3) Utilizzando una squadra universale, controllare che la lama sia a 45° rispetto alla tavola.
- (4) Per regolare, inclinare la cassa ingranaggi a 0°, allentare il controdamo e avvitare o svitare il bullone per aumentare o diminuire l'angolo, come mostrato in **Fig. 9**.
- (5) Inclinare di nuovo il braccio di taglio a destra, quindi verificare nuovamente l'allineamento.
- (6) Ripetere i passaggi fino a quando la lama non è a 45° rispetto alla tavola. Una volta ottenuto l'allineamento, serrare il controdamo e il manico di blocco smussatura.

## 14. Regolazione della smussatura destra e sinistra a 33,9°

- (1) Impostare l'angolo di quartabuono a 0°. Estendere completamente entrambe le guide secondarie (A, B).
- (2) Allentare il manico di blocco smussatura e inclinare la cassa ingranaggi a 33,9° rispetto all'arresto positivo destro smussatura spingendo il perno di impostazione (A) verso la parte posteriore della macchina.
- (3) Utilizzando una squadra universale, controllare che la lama sia a 33,9° rispetto alla tavola.
- (4) Per regolare, avvitare o svitare la vite esagonale con una chiave da 3 mm finché la lama non risulta a 33,9° rispetto alla tavola.
- (5) Ripetere i passaggi precedenti e ruotare la vite esagonale per la regolazione della smussatura sinistra a 33,9°.

## 15. Regolazione dell'angolazione di quartabuono

La scala della troncatrice a taglio assiale e radiale a slitta può essere letta facilmente e mostra angolazioni da 0° a 48° a sinistra e a destra. La tavola della troncatrice presenta nove delle più comuni impostazioni degli angoli con arresti positivi a 0°, 15°, 22,5°, 31,6° e 45°. Questi arresti positivi posizionano la lama all'angolo desiderato rapidamente e accuratamente. Seguire la procedura riportata di seguito per eseguire le regolazioni nel modo più rapido e più preciso.

### Regolazione degli angoli di quartabuono: (Fig. 10)

- (1) Sollevare il manico di blocco quartabuono per sbloccare la tavola.
- (2) Spostare la tavola mentre si preme verso il basso il pulsante di blocco arresto positivo per allineare il puntatore alla misura in gradi desiderata.
- (3) Bloccare la tavola in posizione premendo verso il basso il manico di blocco quartabuono.

### Regolazione indicatore (per scala di quartabuono):

- (1) Spostare la tavola all'arresto positivo a 0°.
- (2) Allentare la vite che tiene l'indicatore (per la scala di quartabuono) con un cacciavite a croce.
- (3) Regolare il puntatore sul contrassegno di 0° e serrare nuovamente la vite.

## 16. Regolazione della profondità di taglio

La corsa di profondità massima della testa di taglio è stata impostata in fabbrica.

- (1) Per impostare la corsa di larghezza massima della testa di taglio, seguire i passaggi seguenti: (**Fig. 11-a**)  
Ruotare la manopola di arresto in senso antiorario fino a quando la manopola di arresto non sporge dal blocco di arresto mentre si sposta la testa di taglio verso l'alto.  
Ruotare la piastra di ancoraggio in senso orario fino a toccare l'asta di arresto.  
Ricontrollare la profondità della lama spostando la testa di taglio avanti e indietro seguendo il movimento completo di un taglio tipico lungo il braccio di controllo.
- (2) Per impostare la corsa di altezza massima della testa di taglio, seguire i passaggi seguenti: (**Fig. 11-b**)  
Ruotare la manopola di arresto in senso antiorario fino a quando la manopola di arresto non sporge dal blocco di arresto mentre si sposta la testa di taglio verso l'alto.  
Ruotare la piastra di ancoraggio in senso antiorario fino a toccare la sede di arresto.  
Assicurarsi che il blocco di arresto tocchi completamente la piastra di ancoraggio.

## 17. Impostazione della profondità di taglio (Fig. 11-b)

La profondità di taglio può essere preimpostata per tagli poco profondi uniformi e ripetuti.

- (1) Regolare la testa di taglio abbassandola fino a portare i denti della lama alla profondità desiderata.
- (2) Mentre si tiene il braccio superiore in quella posizione, ruotare la manopola di arresto fino a toccare la piastra di ancoraggio.

- (3) Ricontrrollare la profondità della lama spostando la testa di taglio avanti e indietro seguendo il movimento completo di un taglio tipico lungo il braccio di controllo.

**NOTA**

Se la piastra di ancoraggio si allenta, può interferire con le operazioni di sollevamento e abbassamento della testa di taglio. La piastra di ancoraggio deve essere serrata in posizione orizzontale, come mostrato in Fig. 11-b.

## PRIMA DEL TAGLIO

### 1. Posizionamento dell'inserimento tavola

Gli inserimenti tavola sono installati sul piatto girevole. Quando l'utensile viene spedito dalla fabbrica, gli inserimenti tavola sono fissati in modo che la lama della sega non li tocchi. La sbavatura sul lato inferiore del pezzo da lavorare viene notevolmente ridotta se l'inserimento tavola è fissato in modo che lo spazio tra la superficie laterale dell'inserimento tavola e la lama della sega sia minimo. Prima di usare l'utensile, eliminare questo spazio in base alla seguente procedura.

#### (1) Taglio di angoli retti

Allentare le tre viti macchina da 4 mm, quindi fissare l'inserimento tavola lato sinistro e serrare temporaneamente le viti macchina da 4 mm di entrambe le estremità. Quindi fissare un pezzo da lavorare (di circa 200 mm di larghezza) con il gruppo morsa e tagliarlo. Dopo aver allineato la superficie di taglio con il bordo dell'inserimento tavola, serrare saldamente le viti macchina da 4 mm di entrambe le estremità. Rimuovere il pezzo da lavorare e serrare saldamente la vite macchina centrale da 4 mm. Regolare l'inserimento tavola destro nello stesso modo.

#### (2) Taglio angolo sinistro e destro smussatura

Regolare l'inserimento tavola nel modo illustrato in Fig. 12-b e Fig. 12-c seguendo la stessa procedura per il taglio ad angolo retto.

**ATTENZIONE**

Dopo aver regolato l'inserimento tavola per il taglio ad angolo retto, l'inserimento tavola verrà tagliato in una certa misura se viene usato per il taglio di angoli smussatura.

Quando si richiede l'operazione di taglio smussatura, regolare l'inserimento tavola per il taglio di angoli smussatura.

### 2. Uso di guida secondaria (A)/guida secondaria (B)

**AVVERTENZA**

La guida secondaria (A)/guida secondaria (B) deve essere estesa quando si esegue il taglio smussatura di angoli a destra/sinistra. La mancata estensione della guida secondaria (A)/guida secondaria (B) non lascerà uno spazio sufficiente per il passaggio della lama, il che potrebbe causare gravi lesioni. Anche un angolo estremo a quartabuono o smussatura della lama della sega potrebbe contattare la guida di appoggio.

Questo utensile elettrico è munito di una guida secondaria (A)/guida secondaria (B).

Per il taglio di angoli diretti e il taglio di angoli smussatura a sinistra, utilizzare la guida secondaria (A)/guida secondaria (B). Quindi, è possibile realizzare un taglio stabile del materiale con una faccia posteriore larga.

Quando si taglia l'angolo destro/sinistro, allentare la manopola di blocco, quindi far scorrere la guida secondaria (A)/guida secondaria (B) verso l'esterno, come mostrato in Fig. 13 e 14.

Quando si fa scorrere la guida secondaria (A)/guida secondaria (B) verso l'esterno, se non può essere garantito spazio sufficiente o se la guida secondaria (A)/guida secondaria (B) viene a contatto con altre parti dell'utensile, compreso il motore/protezione inferiore,

rimuovere completamente la guida secondaria (A)/guida secondaria (B) dalla guida (A)/guida (B). Inoltre, assicurarsi di rimuovere la manopola di blocco dalla guida di appoggio (A).

**NOTA**

Durante il trasporto della sega, fissare sempre la guida secondaria (A)/guida secondaria (B) nella posizione abbassata e bloccarla.

### 3. Fissaggio del pezzo da lavorare

**AVVERTENZA**

Fissare sempre con un morsetto o una morsa il pezzo da lavorare alla guida di appoggio, altrimenti il pezzo potrebbe essere spinto via dalla tavola e causare lesioni personali.

### 4. Sistema carrello a slitta

**AVVERTENZA**

Per ridurre il rischio di lesioni, riportare il carrello a slitta il più indietro possibile dopo ciascuna operazione di taglio incrociato.

Per le operazioni di taglio a pezzetti su pezzi da lavorare piccoli, far scorrere il gruppo testa di taglio completamente verso il retro dell'unità e serrare la manopola di fissaggio slitta.

Per il taglio di tavole ampie fino a 255 mm, la manopola di fissaggio slitta deve essere allentata per consentire che la testa di taglio scorra liberamente.

### 5. Funzionamento della leva di blocco camma rapida (Fig. 16)

Se gli angoli di quartabuono richiesti NON sono uno dei nove arresti positivi, la tavola di quartabuono può essere bloccata a qualsiasi angolazione tra questi arresti positivi utilizzando il pulsante di blocco arresto positivo e il manico di blocco quartabuono.

Sbloccare la tavola di quartabuono sollevando il manico di blocco quartabuono, afferrare il manico di blocco quartabuono e premere il pulsante di blocco arresto positivo per spostare la tavola all'angolazione desiderata, quindi rilasciare il pulsante di blocco arresto positivo. Premere verso il basso il manico di blocco quartabuono per bloccare la tavola in posizione.

### 6. Pulsante di esclusione fermo quartabuono (Fig. 16)

Il pulsante di esclusione fermo quartabuono consente di microregolare la tavola, disinserendo la funzione di arresto fermo positivo. Quando un angolo di quartabuono richiesto è vicino a un arresto fermo positivo, questa esclusione impedisce al cuneo del braccio di quartabuono di scivolare in quella fessura di fermo sulla base.

- (1) Sbloccare la tavola di quartabuono sollevando il manico di blocco quartabuono.

- (2) Premere in basso il pulsante di blocco arresto positivo e premere all'interno il pulsante di esclusione fermo quartabuono, quindi rilasciare il pulsante di blocco arresto positivo mentre si preme il pulsante di esclusione fermo quartabuono all'interno. L'esclusione fermo è ora attivata.

- (3) Ruotare la tavola all'angolo desiderato e fissare la tavola all'angolo desiderato premendo il manico di blocco quartabuono.

- (4) Per disinnestare il pulsante di esclusione fermo quartabuono, premere di nuovo in basso il pulsante di blocco arresto positivo.

### 7. La guida laser

**AVVERTENZA**

- Per la propria sicurezza, non inserire mai la batteria o l'adattatore CA/CC nell'utensile fino al completamento di tutti i passaggi di regolazione e solo dopo aver letto e compreso le norme di sicurezza e le istruzioni operative.

## Italiano

- Lo strumento è dotato di una guida laser che utilizza una guida laser Classe 1M. La guida laser consente di visualizzare in anteprima il percorso della lama della sega sul pezzo da tagliare prima di avviare la troncatrice. La sega deve essere collegata alla fonte di alimentazione e l'interruttore ON/OFF del laser deve essere attivato per poter visualizzare la linea del laser.

(1) Evitare il contatto diretto con gli occhi (Fig. 17)

### AVVERTENZA

#### \* EVITARE L'ESPOSIZIONE

Da questa apertura viene emessa una radiazione laser.

### ATTENZIONE

- L'uso di comandi o regolazioni o le prestazioni delle procedure potrebbero provocare l'esposizione a radiazioni pericolose.
- L'uso di strumenti ottici con questo prodotto aumenta il rischio di danni agli occhi.

### AVVERTENZA

Non tentare di riparare o smontare il laser. Se persone non qualificate tentano di riparare questo prodotto laser, potrebbero verificarsi gravi lesioni. Qualsiasi riparazione necessaria su questo prodotto laser deve essere eseguita soltanto da un tecnico di assistenza qualificato.

(2) Controllo dell'allineamento della linea laser (Fig. 18)

- (a) Impostare la sega sull'impostazione quartabuono 0° e smussatura 0°.
- (b) Utilizzare una squadra universale per contrassegnare un angolo di 90° che corre attraverso la parte superiore e in basso lungo la parte anteriore di una tavola. Questa linea servirà come linea di modello per regolare il laser. Posizionare l'asse sulla tavola della sega.
- (c) Abbassare con cautela la testa della sega per allineare la lama della sega con la linea di modello. Posizionare la lama della sega a sinistra, sul lato della "linea di modello", a seconda delle proprie preferenze per la posizione della linea del laser. Bloccare la tavola in posizione con il morsetto di fissaggio.
- (d) Quando la sega è collegata alla presa, attivare la guida laser. La sega è stata preimpostata con la linea laser verso il lato sinistro della lama.

### AVVERTENZA

Quando si eseguono regolazioni della linea laser, tenere le dita lontano dall'interruttore a grilletto ON/OFF per evitare l'avvio accidentale e possibili lesioni personali gravi.

- (e) Far scorrere la testa di taglio in avanti a sufficienza, in modo tale che la linea laser sia visibile sulla parte anteriore della tavola.
- (f) Guardando il lato frontale della tavola, se la linea laser non è parallela alla "linea di modello", seguire le istruzioni elencate di seguito nel paragrafo "Linea anteriore".
- (g) Guardando la parte superiore della tavola, se la linea laser non è parallela alla "linea di modello", seguire le istruzioni elencate di seguito nel paragrafo "Linea superiore".

### NOTA

Se la linea laser non è visibile sulla parte anteriore di una tavola, abbassare la testa di taglio fino a rendere visibile la linea laser.

(3) Regolazione della posizione della linea laser (Fig. 19)

#### Linea anteriore

Se la linea laser è a un angolo rispetto alla linea di modello del lato anteriore, ruotare la manopola di regolazione verticale del laser per allineare in parallelo la linea laser alla linea di modello. (Fig. 19- b)

#### Linea superiore

Se la linea laser è a un angolo rispetto alla linea di modello del lato superiore, ruotare la manopola di regolazione orizzontale del laser per allineare in parallelo la linea laser alla linea di modello. (Fig. 19- c)

### NOTA

- Durante la regolazione della linea anteriore e della linea superiore, ruotare troppo la manopola di regolazione farà sì che il laser si rifletta dalla lama della sega producendo due linee laser.
- Dopo aver eseguito le suddette regolazioni, controllare a vista che entrambe le linee, anteriore e superiore, siano parallele alla linea di modello.

## APPLICAZIONI PRATICHE

### AVVERTENZA

- Per evitare lesioni, non rimuovere mai o posizionare il pezzo da lavorare sul banco mentre l'utensile è in funzione.

- Non posizionare mai gli arti dentro la riga accanto al segnale di avvertimento mentre l'utensile è in funzione (vedere Fig. 20). Ciò potrebbe causare condizioni pericolose.

### ATTENZIONE

- È pericoloso rimuovere o installare il pezzo di lavoro mentre la lama della sega sta girando.
- Durante la segatura, eliminare i trucioli dal piatto girevole.
- Se si accumulano troppi trucioli, la lama della sega viene esposta dal materiale da tagliare. Non permettere mai che le mani o qualsiasi altra cosa si avvicinino alla lama esposta.

### NOTA

Prima di azionare l'interruttore, assicurarsi di controllare la stabilità dell'utensile impostando l'angolo e ruotando per eseguire un taglio di prova senza l'utilizzo di un pezzo.

#### 1. Attivazione dell'interruttore (Fig. 21)

(1) Accendere la troncatrice

Questa troncatrice è dotata di un interruttore a grilletto. Con il pulsante di sbloccaggio premuto, premere l'interruttore a grilletto per accendere la troncatrice. Rilasciare l'interruttore a grilletto per spegnere la sega.

(2) Accensione della guida laser/luce LED

Premere l'interruttore laser per accenderlo, premerlo di nuovo per spegnerlo.

Premere l'interruttore luce LED per accenderla, premerlo di nuovo per spegnerla.

### AVVERTENZA

Rendere l'interruttore ON/OFF a prova di bambini. Inserire un lucchetto, o una catena con lucchetto, attraverso il foro nel grilletto e bloccare l'interruttore dell'utensile, per impedire che i bambini e altre persone non qualificate accendano la macchina.

#### 2. Uso del gruppo morsa (Accessorio standard)

(1) Il gruppo morsa può essere montato sulla base.

(2) Ruotare la manopola superiore e fissare saldamente il pezzo da lavorare in posizione (Fig. 22).

### NOTA

Quando si utilizza la morsa, assicurarsi che l'utensile sia libero da contatti eccessivi quando l'unità viene fatta oscillare o scorrere.

### AVVERTENZA

Fissare sempre saldamente il pezzo da lavorare alla guida con morsetto o morsa; altrimenti il pezzo da lavorare può essere spinto via dal tavolo e causare ferite.

#### 3. Operazione di taglio

(1) Come mostrato in Fig. 23 la larghezza della lama sega è la larghezza del taglio. Pertanto, far scivolare il pezzo da lavorare verso destra (visto dalla posizione dell'operatore) quando si desidera la lunghezza Ⓞ, o verso sinistra quando si desidera la lunghezza ⊕.

Se viene utilizzato un marcatore laser, allineare la riga laser con il lato sinistro della lama sega, e poi allineare la riga inchiostrata con la riga laser.

- (2) Una volta che la lama della sega raggiunge la massima velocità, spingere il manico con cautela verso il basso fino a quando la lama della sega non si avvicina al pezzo.
- (3) Quando la lama sega tocca il pezzo, spingere gradualmente in basso la maniglia per tagliare il pezzo.
- (4) Dopo aver tagliato il pezzo alla profondità desiderata, spegnere l'utensile e attendere che la lama sega si fermi completamente prima di sollevare la maniglia dal pezzo per tornare alla posizione completamente ritratta.

#### ATTENZIONE

Una maggiore pressione sulla maniglia non aumenta la velocità di taglio. Al contrario, una pressione eccessiva può causare sovraccarichi del motore e/o una diminuzione dell'efficienza di taglio.

#### AVVERTENZA

- Verificare che l'interruttore a grilletto sia disattivato e che la spina sia stata scollegata dalla presa di corrente quando non si usa l'utensile.
- Spegnerne sempre l'utensile e attendere che la lama sega si fermi completamente prima di sollevare la maniglia dal pezzo. Se si solleva la maniglia mentre la lama sega sta ancora ruotando, il pezzo tagliato può incepparsi contro la lama sega e lanciare schegge intorno in modo pericoloso.
- Ogni volta che si finisce un'operazione di taglio o taglio profondo, spegnere l'interruttore a grilletto e verificare che la lama della sega si sia fermata. Poi sollevare la maniglia e riportarla alla posizione completamente ritratta.
- Assicurarsi di aver completamente rimosso il materiale tagliato dal piatto girevole e quindi procedere al punto successivo.
- L'operazione di taglio continuo può causare un sovraccarico del motore. Toccate il motore e se è caldo, interrompete l'operazione di taglio e lasciate riposare per 10 minuti, quindi ricominciate l'operazione di taglio.

#### 4. Taglio di pezzi larghi (Taglio a slitta)

##### (1) Pezzi da lavorare fino a 89 mm di altezza e 292 mm di larghezza:

Allentare la manopola di fissaggio slitta (vedere Fig. 1) afferrare la maniglia e far scorrere la lama sega in avanti. Quindi premere in basso il manico e far scorrere indietro la lama della sega per tagliare il pezzo da lavorare come indicato in Fig. 24. Questo facilita il taglio di pezzi fino a 89 mm di altezza e 292 mm di larghezza.

##### (2) Pezzi fino a 64 mm di altezza e 318 mm di larghezza:

I pezzi fino a 64 mm di altezza e fino a 318 mm di larghezza possono essere tagliati nella stessa maniera descritta al paragrafo 4-(1) sopra a pagina 103.

#### ATTENZIONE

- Se la maniglia viene premuta verso il basso con forza eccessiva o laterale, la lama sega potrebbe vibrare durante l'operazione di taglio e lasciare dei segni di taglio indesiderati sul pezzo, riducendo così la qualità del taglio. Pertanto, premere la maniglia in basso delicatamente e attentamente.
- Durante il taglio a slitta, premere delicatamente la maniglia (indietro) in una singola, fluida operazione. Arrestando il movimento della maniglia durante il taglio si lasceranno dei segni di taglio indesiderati sul pezzo da lavorare.

#### AVVERTENZA

- Per il taglio a slitta, seguire le procedure indicate sopra in Fig. 24. Il taglio a slitta in avanti (verso l'operatore) è molto pericoloso perché la lama sega potrebbe schizzare verso l'alto dal pezzo. Pertanto, far sempre scorrere la maniglia lontano dall'operatore.
- Riportate sempre il carrello il più indietro possibile dopo ciascuna operazione di taglio trasversale per ridurre il rischio di lesioni.

- Non mettere mai la mano sul manico laterale durante l'operazione di taglio, perché la lama della sega si avvicina al manico di blocco quartabuono quando la testa motore è abbassata.

#### 5. Procedure di taglio smussatura

##### AVVERTENZA

Le guide secondarie devono essere estese quando si esegue un taglio smussatura. La mancata estensione delle guide secondarie non lascerà uno spazio sufficiente per il passaggio della lama, il che potrebbe causare gravi lesioni. Anche un angolo estremo a quartabuono o smussatura della lama della sega potrebbe contattare la guida di appoggio.

- (1) Quando è richiesto un taglio smussatura, allentare il manico di blocco smussatura. (Fig. 25)
- (2) Inclinare la testa di taglio all'angolo desiderato mentre si tira il perno di impostazione (A), come mostrato sulla scala di smussatura.
- (3) La lama può essere posizionata a qualsiasi angolo, da un taglio diritto a 90° (0° sulla scala) fino a 45°. Serrare il manico di blocco smussatura per bloccare la testa di taglio in posizione. Sono forniti arresti positivi a 0°, 33,9° e 45°.

##### NOTA

La sega è dotata di un perno di impostazione a 33,9° (A) per l'impostazione dei tagli di sagome a corona quando l'angolo delle pareti è pari a 90°.

- (4) Accendere la guida laser e posizionare il pezzo sulla tavola per il pre-allineamento del taglio.

##### NOTA

Se è necessaria una smussatura a sinistra di 48°, far scorrere la piastra di arresto smussatura (A) in senso orario lontano dal blocco di arresto (A), in modo da ottenere una smussatura a sinistra di 48°. (vedere Fig. 26)

Se è necessaria una smussatura a destra di 48°, far scorrere la piastra di arresto smussatura (B) in senso antiorario lontano dal blocco di arresto (B), in modo da ottenere una smussatura a destra di 48°.

Inoltre, utilizzare una piastra di ancoraggio. (vedere Fig. 11-b)

##### AVVERTENZA

Quando il pezzo di lavoro è fissato sul lato sinistro o destro della lama, la parte tagliata corta finisce contro il lato destro o sinistro della lama sega. Spegnerne sempre l'utensile e attendere che la lama sega si fermi completamente prima di sollevare la maniglia dal pezzo. Se si solleva la maniglia mentre la lama sega sta ancora ruotando, il pezzo tagliato può incepparsi contro la lama sega e lanciare schegge intorno in modo pericoloso.

Quando si interrompe a metà l'operazione di taglio a smussatura, iniziare a tagliare dopo aver rimosso la testa del motore nella posizione iniziale.

Iniziando a metà, senza riposizionare la testa del motore, fa impigliare il coperchio di sicurezza nella scanalatura di taglio del pezzo da lavorare, provocando il contatto della lama della sega.

##### ATTENZIONE

- Se non è serrata a sufficienza, la testa del motore potrebbe muoversi improvvisamente o scivolare, causando lesioni. Assicurarsi di serrare a sufficienza la sezione della testa del motore in modo che non si muova.
- Controllare sempre che il manico di blocco smussatura sia fissato e che la testa del motore sia serrata. Se si tenta il taglio di un angolo senza serrare la testa del motore, questa potrebbe spostarsi inaspettatamente causando lesioni.

#### 6. Perno di impostazione a 33,9° (A) per sagome a corona (Fig. 25)

- (1) Spingere il perno di impostazione smussatura (A) all'interno verso la parte posteriore della macchina.

# Italiano

- (2) Allentare il manico di blocco smussatura.
- (3) Inclinare la testa di taglio fino a quando il perno di impostazione (A) non arresta l'angolo di smussatura a 33,9° sulla scala di smussatura.
- (4) Serrare il manico di blocco smussatura per bloccare la testa di taglio in posizione. (vedere Fig. 25)

## 7. Procedure di taglio a quartabuono (Fig. 27)

- (1) Sbloccare la tavola di quartabuono sollevando il manico di blocco quartabuono.
- (2) Mentre si preme verso il basso il pulsante di blocco arresto positivo, afferrare il manico di blocco quartabuono e ruotare la tavola verso sinistra o verso destra all'angolazione desiderata.
- (3) Quando l'angolo di quartabuono desiderato è stato ottenuto, rilasciare il pulsante di blocco arresto positivo e premere verso il basso il manico di blocco quartabuono per fissare la tavola in posizione.
- (4) Se l'angolo di quartabuono desiderato NON è uno dei nove arresti positivi elencati di seguito, vedere la sezione pulsante di esclusione fermo quartabuono in Fig. 1.
- (5) Accendere la guida laser e posizionare il pezzo sulla tavola per il pre-allineamento del taglio.

### ATTENZIONE

Controllare sempre che il manico di blocco quartabuono sia fissato e che il piatto girevole sia serrato.  
Se si tenta il taglio di un angolo senza serrare il piatto girevole, questo potrebbe spostarsi inaspettatamente causando lesioni.

### NOTA

- Sono presenti arresti positivi a destra e sinistra dell'impostazione centrale di 0°, alle posizioni per 15°, 22,5°, 31,6° e 45°.  
Controllare che la scala di quartabuono e la punta dell'indicatore siano allineate correttamente.
- Se si usa la sega con la scala di quartabuono e l'indicatore fuori allineamento, la precisione di taglio sarà scadente.

## 8. Procedimento di taglio composto

Il taglio composto può essere eseguito seguendo le istruzioni di 5 e 7 sopra. Per le dimensioni massime per il taglio composto, fare riferimento alla tabella "CARATTERISTICHE" a pagina 96.

### ATTENZIONE

Trattenere sempre il pezzo con la mano destra o sinistra e tagliarlo facendo scorrere la parte rotonda della sega indietro con la mano sinistra.

È molto pericoloso far ruotare il piatto girevole verso sinistra durante il taglio composto perché la lama sega può venire in contatto con la mano che trattiene il pezzo. Nel caso di taglio composto (angolo + smussatura) con smussatura a sinistra, estendere completamente la guida secondaria (A) prima di avviare l'operazione di taglio.

Nel caso di taglio composto (angolo + smussatura) con smussatura a destra, estendere completamente la guida secondaria (A) prima di avviare l'operazione di taglio.

Confermare che la guida secondaria (A) (B) non interferisca con altre parti prima di tentare il taglio composto. Se vi sono interferenze, rimuovere la guida secondaria (A) o (B).

## 9. Procedure di taglio scanalature

Le scanalature nel pezzo possono essere tagliate come indicato in Fig. 28 regolando la manopola di arresto.

### Procedura di regolazione profondità di taglio:

- (1) Ruotare la piastra di ancoraggio nella direzione indicata in Fig. 29.  
Abbassare la testa motore, quindi ruotare la manopola di arresto a mano. (Dove la testa della manopola di arresto entra in contatto con la piastra di ancoraggio.)
- (2) Regolare la profondità di taglio desiderata impostando la distanza tra la lama della sega e la superficie del piatto girevole (vedere © in Fig. 29).

### NOTA

Quando si taglia una singola scanalatura a una delle estremità del pezzo, rimuovere la parte non necessaria con uno scalpello.

## 10. Taglio di materiali facilmente deformabili, come un telaio in alluminio

I materiali come un telaio in alluminio possono deformarsi facilmente quando serrati eccessivamente in un gruppo morsa. Questo causerà un taglio inefficace e un possibile sovraccarico del motore.

Quando si esegue il taglio di tali materiali, utilizzare una piastra di legno per proteggere il pezzo come mostrato in Fig. 30-a. Impostare la piastra di legno vicino alla sezione di taglio.

Durante il taglio di materiali di alluminio, applicare uno strato di olio da taglio (non combustibile) alla lama della sega per ottenere un taglio regolare e una finitura accurata.

Inoltre, in caso di un pezzo a forma di U, utilizzare la piastra di legno come mostrato in Fig. 30-b per garantire la stabilità nella direzione laterale, bloccarlo vicino alla sezione di taglio del pezzo e serrarlo utilizzando sia il gruppo morsa sia il morsetto disponibili sul mercato.

## 11. Utilizzo della sacca per la polvere (accessorio standard) (Fig. 31)

- (1) Collegare la sacca per la polvere con il dotto dell'utensile elettrico.
- (2) Quando la sacca per la polvere è piena di segatura, la polvere verrà espulsa dalla sacca per la polvere quando la lama sega ruota.  
Controllare la sacca per la polvere periodicamente e svuotarla prima che diventi piena.

## 12. Collegamento dell'estrattore per la polvere (venduto separatamente) (Fig. 32)

Non inalare le polveri dannose generate durante l'operazione di taglio.

La polvere può mettere a rischio la salute propria e delle persone circostanti.

L'utilizzo dell'estrattore per la polvere può ridurre i rischi connessi alla polvere.

Attraverso il collegamento con l'estrattore per la polvere tramite l'adattatore, il giunto e l'adattatore per la raccolta della polvere, sarà possibile raccogliere la maggior parte della polvere.

Collegare l'estrattore della polvere con l'adattatore.

- (1) Il diametro interno del tubo flessibile è 38 mm:  
Collegare nell'ordine il tubo flessibile (diametro interno 38 mm), l'adattatore (accessorio standard dell'estrattore polvere), il giunto (D) (accessorio opzionale) e il raccordo a gomito (accessorio opzionale) con il condotto dell'utensile elettrico.

Il collegamento si effettua premendo nella direzione della freccia. (Fig. 32)

Se si accumula molta segatura sulla giunzione del giunto (D), tagliare la punta (circa 4 cm) del giunto (D) e azionare l'utensile.

- (2) Il diametro interno del tubo flessibile è 35 mm:  
Collegare nell'ordine il tubo flessibile (diametro interno 35 mm), l'adattatore (accessorio standard dell'estrattore polvere) e il raccordo a gomito (accessorio opzionale) con il condotto dell'utensile elettrico.

Il collegamento si effettua premendo nella direzione della freccia. (Fig. 32) (Il giunto (D) non viene utilizzato quando il diametro interno del tubo flessibile è 35 mm)



## MONTAGGIO E SMONTAGGIO DELLA LAMA DELLA SEGA

### ATTENZIONE

- Per evitare incidenti o lesioni personali, spegnere sempre l'interruttore a grilletto e scollegare la spina di alimentazione dalla presa e/o rimuovere il pacco batteria prima di rimuovere o installare una lama della sega.

Se il lavoro di taglio viene eseguito in condizioni in cui il bullone da 8 mm non è sufficientemente serrato, il bullone da 8 mm può allentarsi, la lama può staccarsi e la protezione inferiore può danneggiarsi, provocando lesioni.

Inoltre, controllare che i bulloni da 8 mm siano adeguatamente serrati prima di inserire la spina di alimentazione nella presa e/o prima di inserire il pacco batteria.

- Se i bulloni da 8 mm sono fissati o staccati usando utensili diversi dalla chiave da 13 mm (accessorio standard), si verifica un serraggio eccessivo o inadeguato, con il rischio di lesioni.

### 1. Smontaggio della lama (Fig. 33-a, Fig. 33-b, Fig. 33-c e Fig. 33-d)

- (1) Scollegare il cavo di alimentazione dalla presa di corrente.
- (2) Sollevare la testa di taglio alla posizione verticale, far scorrere la testa di taglio completamente verso la parte posteriore dell'unità e serrare la manopola di fissaggio slitta.
- (3) Sollevare la protezione inferiore alla posizione più elevata.
- (4) Mentre si regge la protezione inferiore, rimuovere la vite piastra coperchio con un cacciavite a croce.
- (5) Ruotare la piastra coperchio per esporre il bullone da 8 mm.
- (6) Posizionare la chiave con estremità a lama sopra il bullone da 8 mm.
- (7) Posizionare il blocco alberino sul motore.
- (8) Premere il blocco alberino, tenendolo premuto saldamente mentre si ruota la lama in senso orario. Il blocco dell'alberino si innesterà e bloccherà l'alberino. Continuare a tenere premuto il blocco dell'alberino, mentre si ruota la chiave in senso orario per allentare il bullone da 8 mm.
- (9) Rimuovere il bullone da 8 mm, la rondella (B) e la lama. Non rimuovere la rondella (A).

### NOTA

- Se il blocco del mandrino non può essere premuto facilmente per bloccare il mandrino, ruotare il bullone da 8 mm con la chiave da 13 mm (accessorio standard) applicando pressione sul blocco del mandrino. L'alberino della lama sega è bloccato quando il blocco alberino è premuto in dentro.
- Prestare attenzione ai pezzi rimossi, prendendo nota della loro posizione e della direzione verso cui sono orientati. Pulire la rondella (B) dalla segatura prima dell'installazione di una nuova lama.

### AVVERTENZA

Quando si monta la lama della sega, confermare che il riferimento di indicazione rotazione sulla lama della sega e la direzione di rotazione della protezione inferiore (vedere Fig. 1) siano correttamente abbinati.

### ATTENZIONE

- Verificare che il blocco alberino sia tornato alla posizione ritratta dopo aver installato o rimosso la lama sega.
- Serrare il bullone da 8 mm in modo che non si allenti durante il funzionamento. Confermare che il bullone da 8 mm sia stato serrato correttamente prima di avviare l'utensile elettrico.

## 2. Montaggio della lama della sega

### AVVERTENZA

Scollegare la troncatrice prima di cambiare/installare la lama.

- (1) Installare una lama da 255 mm con albero, assicurandosi che la freccia di rotazione sulla lama corrisponda alla freccia di rotazione in senso orario sulla protezione inferiore e che i denti della lama siano rivolti verso il basso.
- (2) Posizionare la rondella (B) contro la lama. Infilare il bullone da 8 mm sull'albero in senso antiorario.

### NOTA

Assicurarsi che le parti piatte dei collari lama si innestino con le parti piatte dell'alberino. Inoltre, il lato piatto del collare lama deve essere posizionato contro la lama.

- (3) Posizionare la chiave lama sul bullone da 8 mm.
- (4) Premere il blocco alberino, tenendolo premuto saldamente mentre si ruota la lama in senso antiorario. Quando si innesta, continuare a premere all'interno il blocco alberino, mentre si serra il bullone da 8 mm in modo sicuro.
- (5) Ruotare di nuovo la piastra coperchio nella sua posizione originale, fino a quando la scanalatura della piastra coperchio non si innesta con il foro della vite piastra coperchio. Mentre si mantiene la protezione inferiore nella posizione più elevata, serrare la vite piastra coperchio con un cacciavite a croce.
- (6) Abbassare la protezione inferiore e verificare che il funzionamento della protezione non si inceppi o si incollì.
- (7) Assicurarsi che il blocco alberino sia rilasciato in modo che la lama ruoti liberamente.

### ATTENZIONE

Non tentare mai di installare lame della sega superiori a 255 mm di diametro. Installare sempre lame della sega con diametro di 255 mm o inferiore.

## INFO SULL'INDICATORE CARICA RESIDUA DELLA BATTERIA

È possibile controllare la capacità residua della batteria premendo l'interruttore indicatore carica residua della batteria per far illuminare la spia indicatore. (Fig. 34)

## COME RICARICARE UN DISPOSITIVO USB (UC18YSL3)

- (1) Selezionare un metodo di ricarica
- Ricarica di un dispositivo USB da una presa elettrica (Fig. 36-a)
- Ricarica di un dispositivo USB e di una batteria da una presa elettrica (Fig. 36-b)
- (2) Come ricaricare un dispositivo USB (Fig. 37)
- (3) Quando la ricarica del dispositivo USB è completa (Fig. 38)

## MANUTENZIONE E ISPEZIONE

### ATTENZIONE

Per evitare incidenti o lesioni personali, confermare sempre che l'interruttore a grilletto sia spento ed estrarre la batteria prima di eseguire qualsiasi intervento di manutenzione o ispezione di questo utensile.

Riferire ad una persona qualificata il prima possibile se si notano difetti della macchina relativi alle protezioni o alla lama della sega.

### 1. Ispezione della lama della sega

Sostituire immediatamente la lama della sega ai primi segni di usura o danneggiamento.

Una lama della sega danneggiata può causare lesioni e una lama usurata può provocare un funzionamento inefficace e un possibile sovraccarico del motore.

## ATTENZIONE

Non usare mai una lama non affilata. Quando una lama non è affilata, la sua resistenza alla pressione della mano applicata dalla leva dell'utensile tende ad aumentare, rendendo pericoloso l'utilizzo dell'utensile elettrico.

### 2. Ispezione delle viti di montaggio

Ispezionare regolarmente tutte le viti di montaggio e assicurarsi che siano ben serrate. Se una vite fosse allentata, serrarla immediatamente. Altrimenti ne potrebbero derivare seri pericoli.

### 3. Manutenzione del motore

L'avvolgimento del motore è il vero e proprio "cuore" degli attrezzi elettrici.

Fare attenzione a non danneggiare l'avvolgimento e/o non bagnarlo con olio o acqua.

### 4. Controllo della protezione inferiore per un corretto funzionamento

Prima di ciascun uso dell'utensile, testare la protezione inferiore (Fig. 1) per accertarsi che sia in buone condizioni e che si muova scorrevolmente.

Non usare mai l'utensile se la protezione inferiore non funziona correttamente e non è in buone condizioni meccaniche.

### 5. Ispezione dei morsetti (utensile e batteria)

Controllare per assicurarsi che detriti e polvere non si siano accumulati sui terminali.

Di tanto in tanto controllare prima, durante e dopo il funzionamento.

## ATTENZIONE

Rimuovere eventuali detriti o polvere che potrebbero essersi accumulati sui terminali.

La mancata osservanza di ciò potrebbe causare un malfunzionamento.

### 6. Smaltimento della batteria scarica

#### AVVERTENZA

Non gettare via la batteria esaurita. La batteria esplose se è incenerita. Il prodotto acquistato contiene una batteria ricaricabile. La batteria è riciclabile. Alla fine della sua vita utile, in base a varie leggi locali e statali, potrebbe essere illegale smaltire la batteria nel flusso dei rifiuti urbani. Rivolgersi ai funzionari responsabili dei rifiuti solidi locali per i dettagli delle opzioni di riciclaggio o di smaltimento corretto nella propria area.

### 7. Immagazzinaggio

Dopo aver completato l'uso dell'utensile, controllare che i seguenti procedimenti siano stati eseguiti:

(1) L'interruttore a grilletto sia in posizione SPENTO,

(2) Estrarre la batteria dall'utensile,

Quando l'utensile non è in uso, conservare in un luogo al di sotto di 40°C e fuori dalla portata dei bambini.

## NOTA

Conservazione delle batterie agli ioni di litio.

Prima di riporre le batterie agli ioni di litio, assicurarsi di averle caricate completamente.

Riporre le batterie per periodi prolungati (3 mesi o più) con un basso livello di carica potrebbe provocare il deterioramento delle prestazioni o la significativa riduzione del tempo di utilizzo delle batterie, o potrebbe rendere le batterie incapaci di mantenere la carica.

Tuttavia, la significativa riduzione del tempo di utilizzo delle batterie può essere risolta caricando e utilizzando le batterie ripetutamente da due a cinque volte.

Se il tempo di utilizzo delle batterie rimane estremamente ridotto nonostante le ricariche ripetute, considerare le batterie inutilizzabili e acquistarne di nuove.

## ATTENZIONE

Nell'uso e nella manutenzione degli utensili elettrici devono essere osservate le normative di sicurezza e i criteri prescritti in ciascun paese.

### Avviso importante sulle batterie per gli utensili elettrici a batteria HIKOKI

Utilizzare sempre una delle nostre batterie originali. Non possiamo garantire la sicurezza e le prestazioni dell'utensile elettrico a batteria quando esso viene utilizzato con batterie diverse da quelle da noi designate, o quando la batteria viene smontata e modificata (per esempio lo smontaggio e la sostituzione di pile o altre parti interne).

### 8. Lubrificazione

Lubrificare le seguenti parti scorrevoli una volta al mese per mantenere l'utensile in buone condizioni di funzionamento per lungo tempo.

Si raccomanda di usare olio da macchina.

Punti da lubrificare:

\*Parte rotante del cardine

\*Parte rotante del supporto (A)

\*Parte rotante del gruppo morsa

### 9. Pulizia (Fig. 35)

Pulire la macchina, il condotto e la protezione inferiore soffiando aria secca da una pistola ad aria compressa o un altro attrezzo.

Rimuovere periodicamente i trucioli, la polvere e altri materiali di rifiuto dalla superficie dell'utensile elettrico, soprattutto dall'interno della protezione inferiore, con un panno umido insaponato. Per evitare malfunzionamenti del motore, proteggerlo dal contatto con olio o acqua.

Se la riga laser diventa invisibile per via dei trucioli attaccati alla lente della sezione emittente luce del marcatore laser, pulire la lente con un panno asciutto o un panno umido imbevuto di acqua e sapone, ecc.

## SELEZIONE DEGLI ACCESSORI

Gli accessori di questa macchina sono elencati a pagina 481.

## ATTENZIONE

Riparazioni, modifiche e ispezioni di utensili elettrici HIKOKI devono essere eseguite da un centro assistenza HIKOKI autorizzato.

In particolare il dispositivo laser deve essere mantenuto da un agente autorizzato del produttore del laser.

Per riparazioni del dispositivo laser, rivolgersi sempre al centro assistenza autorizzato HIKOKI.

Nell'uso e nella manutenzione degli utensili elettrici devono essere osservate le normative di sicurezza e i criteri prescritti in ciascun paese.

## GARANZIA

Garantiamo gli Utensili Elettrici HIKOKI in conformità alle specifiche normative imposte dalla legge e dai paesi. Questa garanzia non copre difetti o danni dovuti a uso erraneo, abuso o normale usura. In caso di lamentele, si prega di inviare l'Utensile Elettrico, non smontato, insieme al CERTIFICATO DI GARANZIA che si trova al termine di queste Istruzioni per l'uso, ad un Centro di Assistenza Autorizzato HIKOKI.

## NOTA

A causa del continuo programma di ricerche e sviluppo della HIKOKI, le caratteristiche riportate in questo foglio sono soggette cambiamenti senza preventiva comunicazione.

**Informazioni riguardanti i rumori trasmessi dall'aria**  
I valori misurati sono stati determinati in conformità a EN62841 e descritti in conformità alla normativa ISO 4871.

Livello misurato di potenza sonora pesato A: 103 dB (A)  
Livello misurato di pressione sonora pesato A: 90 dB (A)  
Incertezza K : 3 dB (A).

Indossare i dispositivi di protezione acustica.

Valori totali di vibrazione (somma vettori triass.) determinati secondo la norma EN62841.

Il tipico valore quadratico medio ponderato dell'accelerazione non supera 2,5 m/s<sup>2</sup>

Il valore di emissione rumore dichiarato è stato misurato in base al metodo di test standard e può essere utilizzato per confrontare un utensile con un altro;  
Può essere inoltre utilizzato per la stima preliminare dell'esposizione.

#### ATTENZIONE

- Le emissioni di rumore durante l'uso effettivo dell'elettro utensile possono differire dai valori dichiarati a seconda dei modi in cui l'elettro utensile viene usato, in particolare che tipo di pezzo viene lavorato.
- Identificare le misure di sicurezza per la protezione dell'operatore basate su stima dell'esposizione nelle effettive condizioni di utilizzo (prendendo in considerazione tutte le parti del ciclo di funzionamento come i tempi in cui l'utensile resta spento e quando funziona senza essere utilizzato in aggiunta al tempo di avvio).

## RISOLUZIONE DEI GUASTI

Usare le ispezioni nella tabella di seguito se l'utensile non funziona normalmente. Se questo non risolve il problema, consultare il proprio rivenditore o Centro di Assistenza Autorizzato HiKOKI.

### 1. Elettro utensile

Sintomo	Causa probabile	Rimedio
L'utensile non si avvia	Non c'è carica residua nella batteria	Caricare la batteria.
	La batteria non è installata fino in fondo.	Inserire la batteria nell'utensile finché non si sente un clic.
L'utensile si è arrestato improvvisamente	L'utensile si è sovraccaricato	Eliminare il problema che causa il sovraccarico.
	La batteria è surriscaldata.	Lasciare raffreddare la batteria.
	Il motore è stato fermato automaticamente per prevenire il guasto dell'utensile.	Questo non è un malfunzionamento. L'interruttore a grilletto è stato tenuto premuto per 5 minuti o più. Accendere l'alimentazione ancora una volta.
Non può essere inclinato	La leva di bloccaggio non è stata allentata.	Allentare la leva di bloccaggio e quindi inclinare l'utensile. Dopo aver regolato il componente allentato, assicurarsi di serrarlo nuovamente.
Non può essere inclinato verso destra	Il perno di impostazione (A) non è stato estratto.	Inclinare a destra dopo aver rimosso il perno di impostazione (A).
	La leva di bloccaggio non è stata allentata.	Allentare la leva di bloccaggio e quindi inclinare.
La lama della sega non è affilata	La lama della sega è usurata o vi sono denti mancanti.	Sostituire con un nuovo prodotto.
	Il bullone è allentato.	Serrare il bullone.
	La lama della sega è installata al contrario.	Installare la lama della sega nella direzione corretta.
Impossibile tagliare con precisione	Le parti di funzionamento dell'utensile non sono completamente fissate.	Installare completamente la leva di bloccaggio e il manico laterale.
	Il materiale non può essere fissato nella posizione corretta.	Rimuovere qualsiasi materiale estraneo dalla guida di appoggio o dal piatto girevole. In alcuni casi, la corretta posizione non può essere fissata a causa di una curva nel materiale. Provare a fissare una superficie piana con la guida di appoggio o il piatto girevole.
L'interruttore non può essere tirato	Il blocco interruttore non è premuto all'interno a sufficienza.	Premere il blocco interruttore fino in fondo finché non colpisce la parte posteriore.
La batteria non può essere installata	Si sta tentando di installare una batteria diversa da quella specificata per l'utensile.	Installare una batteria di tipo multi-volt.

# Italiano

## 2. Caricabatteria

Sintomo	Causa probabile	Rimedio
La spia dell'indicatore di carica lampeggia rapidamente in porpora e il caricamento della batteria non ha inizio.	La batteria non è inserita fino in fondo.	Inserire la batteria saldamente.
	Ci sono sostanze estranee nel terminale batteria o nel punto in cui la batteria è collegata.	Rimuovere le sostanze estranee.
La spia dell'indicatore di carica lampeggia in rosso e il caricamento della batteria non ha inizio.	La batteria non è inserita fino in fondo.	Inserire la batteria saldamente.
	La batteria è surriscaldata.	Se viene lasciata indisturbata, la batteria inizia automaticamente a caricarsi se la sua temperatura diminuisce, ma ciò potrebbe ridurre la vita utile della batteria. È consigliabile far raffreddare la batteria in un luogo ben ventilato, lontano dalla luce diretta del sole, prima della carica.
Il tempo di utilizzo della batteria è breve anche se la batteria è completamente carica.	La vita utile della batteria è esaurita.	Sostituire la batteria con una nuova.
La batteria richiede un tempo lungo per ricaricarsi.	La temperatura della batteria, del caricabatteria o dell'ambiente circostante è estremamente bassa.	Caricare la batteria al chiuso o in un altro ambiente più caldo.
	Le prese d'aria del caricabatteria sono ostruite, causando il surriscaldamento dei suoi componenti interni.	Evitare di bloccare le prese d'aria.
	La ventola di raffreddamento non funziona.	Contattare un centro di assistenza autorizzato HiKOKI per le riparazioni.
La spia di alimentazione USB si è spenta e il dispositivo USB ha smesso di caricare.	La capacità della batteria è diventata bassa.	Sostituire la batteria con una che abbia capacità rimanente.
		Collegare la spia di alimentazione del caricabatteria in una presa elettrica.
La spia di alimentazione USB non si spegne anche se il dispositivo USB ha terminato la ricarica.	La spia di alimentazione USB si accende in verde per indicare che la carica USB è possibile.	Questo non è un malfunzionamento.
Non è chiaro quale sia lo stato di ricarica di un dispositivo USB o se la sua ricarica sia completa.	La spia di alimentazione USB non si spegne anche quando la ricarica è completa.	Esaminare il dispositivo USB che sta caricando per confermare il suo stato di carica.
La ricarica di un dispositivo USB si ferma a metà strada.	Il caricabatteria è stato inserito in una presa elettrica mentre il dispositivo USB era in carica utilizzando la batteria come fonte di alimentazione.	Questo non è un malfunzionamento. Il caricabatteria mette in pausa la ricarica USB per circa 5 secondi mentre fa distinzione tra le fonti di alimentazione.
	Una batteria è stata inserita nel caricabatteria mentre il dispositivo USB era in carica utilizzando una presa di corrente come fonte di alimentazione.	
La ricarica del dispositivo USB va in pausa a metà strada quando la batteria e il dispositivo USB sono in fase di carica allo stesso tempo.	La batteria si è caricata completamente.	Questo non è un malfunzionamento. Il caricabatteria mette in pausa la ricarica USB per 5 secondi circa mentre controlla se la batteria ha completato con successo la ricarica.
La ricarica del dispositivo USB non si avvia quando la batteria e il dispositivo USB sono in fase di carica allo stesso tempo.	La capacità residua della batteria è estremamente bassa.	Questo non è un malfunzionamento. Quando la capacità della batteria raggiunge un certo livello, la ricarica USB si avvia automaticamente.

*Gebruik van een aardlekschakelaar vermindert de kans op een elektrische schok.*

## ALGEMENE VEILIGHEIDSWAARSCHUWINGEN VOOR ELEKTRISCH GEREEDSCHAP

### ⚠ WAARSCHUWING

Lees alle veiligheidswaarschuwingen, instructies, illustraties en specificaties die met dit elektrisch gereedschap worden meegeleverd.

*Niet opvolgen van de waarschuwingen en instructies kan resulteren in een elektrische schok, brand en/of ernstig letsel.*

**Bewaar alle waarschuwingen en aanwijzingen voor eventuele naslag in de toekomst.**

*De term „elektrisch gereedschap” heeft zowel betrekking op elektrisch gereedschap dat via de netvoeding van stroom wordt voorzien als gereedschap dat via een accu (snoerloos) van stroom wordt voorzien.*

#### 1) Veiligheid van de werkplek

##### a) Zorg voor een schone en goed verlichte werkplek.

*Een rommelige of donkere werkplek verhoogt de kans op ongelukken.*

##### b) Gebruik het elektrisch gereedschap niet in een omgeving met ontvlambare of explosieve vloeistoffen, gassen of stof.

*Elektrisch gereedschap kan vonken afgeven. Deze vonkjes kunnen stofdeeltjes of gassen doen ontbranden.*

##### c) Houd kinderen en andere omstanders tijdens het gebruik van elektrisch gereedschap uit de buurt.

*Afleidingen kunnen gevaarlijk zijn.*

#### 2) Elektrische veiligheid

##### a) De stekker van het elektrisch gereedschap moet geschikt zijn voor aansluiting op het stopcontact. De stekker mag op geen enkele manier gemodificeerd worden. Gebruik geen verloopstekker met geaard elektrisch gereedschap.

*Deugdelijke stekkers en geschikte stopcontacten verminderen het risico op een elektrische schok.*

##### b) Vermijd lichamelijk contact met geaarde oppervlakken zoals leidingen, radiatoren, fornuizen en koelkasten.

*Wanneer uw lichaam geaard is, loopt u een groter risico op een elektrische schok.*

##### c) Stel het elektrisch gereedschap niet bloot aan regen of vochtige omstandigheden.

*Het risico op een elektrische schok wordt vergroot wanneer er water in het elektrische gereedschap terecht komt.*

##### d) Behandel het snoer voorzichtig. Gebruik het snoer niet om het elektrisch gereedschap aan te dragen of mee te slepen en gebruik het snoer niet om de stekker uit het stopcontact te trekken. Houd het snoer uit de buurt van warmtebronnen, olie, scherpe randen of bewegende onderdelen. Een beschadigd of verward snoer verhoogt het risico op een elektrische schok.

##### e) Gebruik buitenshuis een verlengsnoer dat specifiek geschikt is voor het gebruik buiten.

*Het gebruik van een snoer dat specifiek geschikt is voor gebruik buitenshuis vermindert het risico op een elektrische schok.*

##### f) Als het elektrisch gereedschap in een vochtige omgeving gebruikt moet worden, dient een voeding met aardlekschakelaar te worden gebruikt.

#### 3) Persoonlijke veiligheid

##### a) Blijf waakzaam, let voortdurend op uw werk en gebruik uw gezond verstand wanneer u elektrisch gereedschap gebruikt.

*Gebruik geen elektrisch gereedschap wanneer u moe bent of onder invloed van drugs, alcohol of medicijnen.*

*Eén moment van onoplettendheid kan in ernstig lichamelijk letsel resulteren.*

##### b) Gebruik persoonlijke beschermingsmiddelen. Draag altijd oogbescherming.

*Beschermingsmiddelen zoals een stofmasker, anti-slijp veiligheidschoenen, een helm of gehoorbescherming, gebruikt voor gepaste omstandigheden, verminderen het risico op lichamelijk letsel.*

##### c) Voorkom dat het gereedschap per ongeluk kan starten. Controleer of de schakelaar in de uitstand staat voordat u de voeding en/of de accu aansluit, het gereedschap oppakt of gaat dragen.

*Zorg ervoor dat u tijdens het verplaatsen van het elektrisch gereedschap uw vingers uit de buurt van de schakelaar houdt en sluit de stroombron niet aan terwijl de schakelaar op aan staat om ongelukken te vermijden.*

##### d) Verwijder sleutels en moersleutels uit het gereedschap voordat u het elektrisch gereedschap aanzet.

*Een (moer-)sleutel die op een bewegend onderdeel van het elektrisch gereedschap bevestigd is kan in lichamelijk letsel resulteren.*

##### e) Reik niet te ver. Zorg ervoor dat u te allen tijde stevig staat en uw evenwicht behoudt.

*Op deze manier heeft u tijdens een onverwachte situatie meer controle over het elektrisch gereedschap.*

##### f) Draag geschikte kleding. Draag geen loszittende kleding of sieraden. Houdt uw kleding en haar uit de buurt van bewegende onderdelen.

*Loszittende kleding, sieraden en lang haar kunnen in de bewegende onderdelen verstrikt raken.*

##### g) Indien het elektrisch gereedschap van een aansluiting voor stofafzuiging is voorzien, dan dient u ervoor te zorgen dat de stofafzuiging aangesloten en op de juiste manier gebruikt wordt.

*Het gebruik van stofafzuiging vermindert eventuele stofgerelateerde risico's.*

##### h) Laat bekendheid opgedaan bij veelvuldig gebruik van gereedschap u niet zelfgenoegzaam worden waardoor u veiligheidsprincipes van het gereedschap negeert.

*Een onzorgvuldige actie kan ernstig letsel veroorzaken binnen een fractie van een seconde.*

#### 4) Bediening en onderhoud van elektrisch gereedschap

##### a) Het elektrisch gereedschap mag niet geforceerd worden. Gebruik het juiste gereedschap voor het karwei.

*U kunt de klus beter en veiliger uitvoeren wanneer u het juiste elektrische gereedschap gebruikt.*

##### b) Gebruik het elektrisch gereedschap niet als de schakelaar niet goed werkt.

*Elektrisch gereedschap dat niet via de schakelaar bediend kan worden is gevaarlijk en moet onmiddellijk gerepareerd worden.*

##### c) Haal de stekker uit het stopcontact en/of verwijder de accu, als deze losgemaakt kan worden, van het elektrische gereedschap voordat u afstellingen verricht, accessoires verwisselt of voordat u het elektrische gereedschap opbergt.

## Nederlands

*Dergelijke preventieve veiligheidsmaatregelen verminderen het risico dat het elektrisch gereedschap per ongeluk opstart.*

- d) **Berg elektrisch gereedschap buiten het bereik van kinderen op en sta niet toe dat personen die niet bekend zijn met het juiste gebruik van het gereedschap of deze voorschriften dit elektrisch gereedschap gebruiken.**  
*Elektrisch gereedschap is gevaarlijk in onbevoegde handen.*
- e) **Verzorg het elektrische gereedschap en accessoires. Controleer het gereedschap op een foutieve uitlijning, vastgelopen of defecte bewegende onderdelen en andere problemen die van invloed kunnen zijn op de juiste werking van het gereedschap. Indien het gereedschap defect of beschadigd is moet het gerepareerd worden voordat u het gereedschap opnieuw gebruikt.**  
*Slecht onderhouden elektrisch gereedschap is verantwoordelijk voor een groot aantal doe-het-zelf ongelukken.*
- f) **Houd snijwerktuigen scherp en schoon.**  
*Goed onderhouden snijwerktuigen met scherpe snijranden lopen minder snel vast en zijn gemakkelijker in het gebruik.*
- g) **Elektrisch gereedschap, toebehoren, bits enz. moeten in overeenstemming met deze instructies worden gebruikt, waarbij de werkomstandigheden en het werk dat gedaan moet worden in overweging moeten worden genomen.**  
*Gebruik van het elektrisch gereedschap voor andere doeleinden dan waarvoor het is bedoeld, kan resulteren in een gevaarlijke situatie.*
- h) **Houd de handvat- en greepoppervlakken droog, schoon en vrij van olie en vet.**  
*Glibberige handvat- en greepoppervlakken zorgen voor onveilig gebruik en onveilige bediening van het gereedschap in onverwachte situaties.*
- 5) **Gebruik en onderhoud van de accu**
- a) **Herlaad alleen met de lader die door de fabrikant wordt gespecificeerd.**  
*Een lader die geschikt is voor één bepaald type accu kan brandgevaar veroorzaken bij gebruik met een andere accu.*
- b) **Gebruik elektrisch gereedschap alleen met de specifiek daarvoor bestemde accu's.**  
*Het gebruik van andere accu's kan letsel of brand veroorzaken.*
- c) **Wanneer de accu niet in gebruik is, moet u deze uit de buurt houden van andere metalen voorwerpen zoals paperclips, munten, sleutels, spijkers, schroeven of andere kleine metalen voorwerpen die de contacten zouden kortsluiten.**  
*Kortsluiten van de accucontacten kan brandwonden of brand veroorzaken.*
- d) **Bij een verkeerd gebruik kan er vloeistof uit de accu lekken; vermijd elk contact daarmee. Als u dit onverhoopt toch aanraakt, moet u goed met water spoelen. Indien de vloeistof in contact komt met de ogen, moet u ook onmiddellijk medische hulp inroepen.**  
*Vloeistof die uit de accu lekt kan irritatie en brandwonden veroorzaken.*
- e) **Gebruik geen accu of gereedschappen die zijn beschadigd of aangepast.**  
*Beschadigde of aangepaste accu's kunnen onvoorspelbaar gedrag vertonen, wat brand, explosie of risico op letsel veroorzaakt.*

- f) **Stel een accu of gereedschap niet bloot aan vuur of excessief hoge temperaturen.**  
*Blootstelling aan vuur of temperaturen boven de 130 °C kan een explosie veroorzaken.*
- g) **Volg alle instructies voor het opladen en laad de accu of het gereedschap niet op buiten het temperatuurbereik dat in de gebruikershandleiding wordt voorgeschreven. Onjuist opladen of bij temperaturen buiten het voorgeschreven bereik kan de accu beschadigen en het risico op brand verhogen.**

### 6) Onderhoud

- a) **Het gereedschap mag uitsluitend door bevoegd onderhoudspersoneel worden onderhouden en er mag daarbij uitsluitend gebruik gemaakt worden van identieke vervangingsonderdelen.**  
*Hierdoor kunt u er op rekenen dat het elektrisch gereedschap veilig blijft.*
- b) **Probeer beschadigde accu's nooit te repareren. Onderhoud aan accu's dient alleen te worden uitgevoerd door de fabrikant of erkend onderhoudspersoneel.**

### VOORZORGSMAATREGELEN

Houd kinderen en kwetsbare personen op een afstand. Het gereedschap moet na gebruik buiten het bereik van kinderen en andere kwetsbare personen worden opgeborgen.

## VEILIGHEIDSLINSTRUCTIES VOOR VERSTEKZAAG

- a) **Verstekzagen zijn bedoeld om hout of houtachtige producten te zagen, ze kunnen niet worden gebruikt met schurende doorslijpschijven voor het snijden van ijzerhoudend materiaal zoals staven, stangen, tapeinden, enz.**  
*Schurend stof zorgt ervoor dat bewegende delen, zoals de onderste beschermkap, vastlopen. Door vonken bij schurend zagen, zullen de onderste afscherming, het kerfzinzetstuk en andere plastic onderdelen branden.*
- b) **Gebruik klemmen om het werkstuk te ondersteunen wanneer dit mogelijk is. Als het werkstuk met de hand wordt ondersteunt, moet u uw hand altijd ten minste 100 mm van een van de zijden van het zaagblad houden. Gebruik deze zaag niet voor het zagen van stukken die te klein zijn om stevig te worden geklemd of met de hand vast te houden.**  
*Als uw hand zich te dicht bij het zaagblad bevindt, verhoogt dit de kans op letsel door contact met het zaagblad.*
- c) **Het werkstuk moet stil liggen en worden vastgeklemd of tegen zowel de geleider als de tafel gehouden worden. Voer het werkstuk niet aan tegen het zaagblad en zaag op geen enkele wijze „uit de vrije hand“.**  
*Werkstukken die niet worden geklemd of bewegende werkstukken kunnen bij hoge snelheden worden weggeslingerd en letsel veroorzaken.*
- d) **Duw de zaag door het werkstuk. Trek de zaag niet door het werkstuk. Als u een zaagsnede wilt maken, brengt u de zaagkop omhoog en trekt u deze zonder te zagen over het werkstuk, start u de motor, drukt u de zaagkop omlaag en duwt u de zaag door het werkstuk.**  
*Zagen met trekkende ketting veroorzaakt waarschijnlijk dat het zaagblad boven het werkstuk klimt en het zaagblad met geweld richting de gebruiker wordt geworpen.*
- e) **Plaats uw handen nooit over de bedoelde zaaglijn, zowel voor of achter het zaagblad.**

*Het werkstuk ondersteunen „met gekruiste handen”, dat wil zeggen, het werkstuk rechts van het zaagblad houden met uw linkerhand of andersom, is heel gevaarlijk.*

- f) **Reik niet met één van uw handen achter de geleider op een afstand van minder dan 100 mm van een van de zijden van het zaagblad, om houtresten te verwijderen, of om welke andere reden dan ook, terwijl het zaagblad draait.**

*De afstand van het ronddraaiende zaagblad tot uw hand is mogelijk niet duidelijk en u kunt ernstig gewond raken.*

- g) **Inspecteer uw werkstuk voordat u gaat zagen. Als het werkstuk gebogen of onregelmatig van vorm is, klem deze dan vast met de gebogen kant in de richting van de geleider. Zorg er altijd voor dat er geen ruimte is tussen het werkstuk, de geleider en de tafel langs de lijn van de zaagsnede.**

*Verbogen of kromme werkstukken kunnen draaien of verschuiven en kunnen tijdens het zagen vastlopen in de werkbank. Er mogen geen spijkers of andere voorwerpen in het werkstuk zitten.*

- h) **Gebruik de zaag niet tot de tafel vrij is van alle gereedschappen, houtresten, enz., met uitzondering van het werkstuk.**

*Kleine stukken hout of vuil of andere voorwerpen die in contact komen met het draaiende zaagblad kunnen met hoge snelheid weggeslingerd worden.*

- i) **Zaag slechts één werkstuk per keer.**  
*Meerdere gestapelde werkstukken kunnen niet voldoende worden vastgeklemd of geschoord en kunnen tijdens het zagen op het blad of de band vastlopen.*

- j) **Controleer of de verstekzaag is gemonteerd of geplaatst op een vlak, stevig werkoppervlak alvorens deze te gebruiken.**

*Een vlak en stevige werkoppervlak vermindert het risico dat de verstekzaag onstabiel wordt.*

- k) **Plan uw werk. Elke keer dat u de hoek afschuiven of verstekzagen wijzigt, moet u ervoor zorgen de verstelbare geleider op de juiste manier is ingesteld om het werkstuk te ondersteunen en niet in contact kan komen met het zaagblad of het afschermingssysteem.**

*Beweeg het zaagblad, zonder het gereedschap in te schakelen en zonder werkstuk op de tafel, door een volledig nagebootste snede om te controleren dat er geen contact zal worden gemaakt met de geleider.*

- l) **Zorg voor voldoende ondersteuning, zoals een uitschuifbaar deel van de tafel, schragen, enz., voor een werkstuk dat breder of langer is dan het bovenblad van de zaagtafel.**

*Werkstukken die langer of breder zijn dan de verstekzaagtafel kunnen omvallen als ze niet stevig worden ondersteund. Als het afgesneden stuk of het werkstuk kantelt, kan dit de onderste afscherming omhoog duwen of door het draaiende zaagblad worden weggeslingerd.*

- m) **Gebruik niet een ander persoon in plaats van een uitschuifblad van de tafel of als extra ondersteuning. Door een onstabiele ondersteuning voor het werkstuk kan het zaagblad vastlopen of kan het werkstuk verschuiven tijdens het zagen, waardoor u en de helper naar het draaiende zaagblad worden getrokken.**

- n) **Het afgezaagde stuk mag niet worden geklemd of gedrukt, op welke manier dan ook, tegen het draaiende zaagblad.**

*Als het afgesneden is, dat wil zeggen met behulp van lengtestops, kan het afgesneden stuk klem komen te zitten tegen het zaagblad en krachtig worden weggeslingerd.*

- o) **Gebruik altijd een klem of een werkstukhouder die is ontworpen voor het goed ondersteunen van rond materiaal, zoals stangen of leidingen.**

*Stangen hebben de neiging te rollen terwijl deze afgezaagd worden, waardoor het zaagblad „bijt” en uw werk met uw hand naar het werk trekt.*

- p) **Laat het zaagblad op volledige snelheid komen voordat het contact komt met het werkstuk.**

*Hierdoor wordt het risico dat het werkstuk wordt weggeslingerd beperkt.*

- q) **Als het werkstuk of het zaagblad bekneld raakt, schakel de verstekzaag dan uit. Wacht tot alle bewegende delen tot stilstand zijn gekomen en trek de stekker uit het stopcontact en/of verwijder de accu. Maak vervolgens het vastgelopen materiaal los.**

*Doorgaan met zagen met een vastzittend werkstuk kan verlies van de controle of schade aan de verstekzaag veroorzaken.*

- r) **Na het voltooiën van de zaagsnede geeft u de schakelaar vrij, houdt u de zaagkop omlaag en wacht u totdat het zaagblad tot stilstand komt voordat u het afgesneden stuk materiaal verwijdert. Het is gevaarlijk om met uw hand in de buurt van het draaiende zaagblad te komen.**

- s) **Houd de handgreep stevig vast wanneer u een onvolledige zaagsnede maakt of wanneer u de schakelaar loslaat voordat de zaagkop geheel omlaag is.**

*Het afremmen van de zaag kan ertoe leiden dat de zaagkop plotseling naar beneden wordt getrokken, wat een risico op letsel veroorzaakt.*

## VOORZORGSMATREGELEN BIJ HET GEBRUIK VAN DE AFKORTZAAGMACHINE MET TELESCOPISCH ZAAGARM

1. Werk op een vlakke, horizontale ondergrond die schoon en goed opgeruimd is, dus zonder splinters en ander afvalmateriaal.
2. Zorg voor een degelijke verlichting van de werkplek.
3. Gebruik elektrisch gereedschap niet voor andere doeleinden dan in de gebruiksaanwijzing beschreven.
4. Laat reparatie uitsluitend door een erkende onderhoudsfaciliteit uitvoeren. De fabrikant is niet verantwoordelijk voor beschadigingen en letsel veroorzaakt door een onjuiste reparatie door een niet-erkende instantie of een onjuist gebruik van het gereedschap.
5. Voor een veilige werking van elektrisch gereedschap mogen de geplaatste afdekkingen, kappen en schroeven nooit worden verwijderd.
6. Raak beweegbare onderdelen of toebehoren niet direct aan tenzij het netsnoer van het gereedschap is ontkoppeld.
7. Gebruik het gereedschap nooit een lager ingangsvormogen dan op het naamplaatje aangegeven; de afwerking zou anders kunnen worden aangetast en de efficiëntie worden verminderd door een overbelaste motor.
8. Reinig plastic onderdelen nooit met oplosmiddelen. Oplosmiddelen als bijvoorbeeld benzine, thinner, petroleum, koolstof tetrachloride en alcohol kunnen de plastic onderdelen beschadigen of veroorzaken barsten. Veeg plastic onderdelen dus nooit met doeken die met deze middelen zijn bevochtigd af. Reinig plastic onderdelen met een zachte doek die licht met een oplossing van water en een neutraal schoonmaakmiddel is bevochtigd.
9. Gebruik uitsluitend de gespecificeerde oorspronkelijke HiKOKI onderdelen voor het vervangen van onderdelen.

## Nederlands

10. De gedetailleerde tekeningen van de montage in deze gebruiksaanwijzing dienen uitsluitend voor gebruik door een erkende onderhoudsfaciliteit.
11. Probeer in geen geval metaal of steen te zagen.
12. Er dient te worden gezorgd voor voldoende algemene of plaatselijke verlichting. Benodigdheden en afgewerkte werkstukken dienen zich in de nabijheid van de normale werkplek van de gebruiker te bevinden.
13. Draag indien nodig geschikte beschermende kledingstukken, zoals:
  - Gehoorscherming om het risico van beschadiging van uw gehoor tegen te gaan.
  - Oogbescherming om de kans op oogletsel te voorkomen.
  - Gezichtsmasker om het risico van het inademen van schadelijke stofdeeltjes tegen te gaan.
  - Handschoenen voor het hanteren van zaagbladen (zaagbladen dienen indien mogelijk in een houder vervoerd te worden) en ruwe materialen.
14. De gebruiker dient voldoende getraind te zijn in het gebruik, de afstelling en de bediening van de machine.
15. U mag in geen geval afgezaagde delen of andere onderdelen van het werkstuk verwijderen terwijl de machine nog loopt en de zaagkop nog niet in de ruststand is teruggekeerd.
16. Gebruik de afkortzaagmachine nooit met de onderste afscherming vergrendeld in de geopende stand.
17. Zorg dat de onderste afscherming soepel beweegt.
18. Gebruik de zaag niet wanneer de afschermingen niet juist zijn aangebracht, wanneer deze niet goed werken of als ze niet in degelijke staat zijn.
19. Gebruik scherpe zaagbladen. Neem het maximale toerental in acht dat op het zaagblad staat.
20. Gebruik geen zaagbladen die beschadigd of vervormd zijn.
21. Gebruik geen zaagbladen die gemaakt zijn van staal.
22. Gebruik uitsluitend zaagbladen die door HIKOKI worden aanbevolen.
  - Gebruik zaagblad overeenkomstig EN847-1.
23. De zaagbladen moeten een buitendiameter hebben tussen 235 en 255 mm.
24. Gebruik het juiste zaagblad voor het materiaal dat gezaagd wordt.
25. Gebruik de afkortzaagmachine nooit met het zaagblad naar boven of naar de zijkant gekeerd.
26. Zorg dat er geen vreemde bestanddelen zoals nagels in het werkstuk zitten.
27. Vervang het tafel-inzetstuk wanneer dit versleten is.
28. Gebruik de zaag enkel voor het zagen van hout, aluminium en dergelijke.
29. Gebruik de zaag niet voor het snijden van andere materialen dan die door de fabrikant worden aanbevolen.
30. Zorg dat het vervangen en positioneren van het zaagblad juist wordt uitgevoerd en alle waarschuwingen en instructies in acht worden genomen.
31. Sluit de afkortzaagmachine op een stofopvanginrichting aan wanneer hout gezaagd wordt.
32. Wees voorzichtig bij het maken van gleuven.
33. Pak niet de houder vast wanneer u het gereedschap draagt. Draag het gereedschap altijd aan de handgreep.
34. Begin pas met zagen wanneer het motortoerental de maximumsnelheid heeft bereikt.
35. Schakel het gereedschap onmiddellijk uit wanneer dit niet normaal werkt.
36. Schakel het gereedschap uit en wacht totdat het zaagblad tot stilstand is gekomen voordat u begint met onderhoud of afstellingen.
37. Bij afschuiven of verstekzagen mag het zaagblad pas omhooggehaald worden nadat dit volledig tot stilstand is gekomen.
38. Bij het snijden van schijven moet de zaag weg van de bediener worden geduwd.
39. Houd rekening met alle mogelijke gevaren bij het zagen, met name het weerkaatsen van laserstralen in uw ogen, het onbedoeld aanraken van bewegende onderdelen van de machine enzovoort.
40. Zorg er voor dat bij elk gebruik de machine stabiel is. Gebruik alleen zaagbladen waarvan de maximaal toegestane snelheid hoger is dan de no-load-snelheid van het elektrische gereedschap. Vervang de laser niet door een ander type.
41. Sta niet in een lijn met het zaagblad voor de machine. Altijd naast het zaagblad staan. Dit beschermt uw lichaam tegen mogelijke terugslag. Houd handen, vingers en armen uit de buurt van het draaiende zaagblad. Kruis uw armen niet tijdens het bedienen van de gereedschapsarm.
42. Als het zaagblad vastloopt, schakel het apparaat dan uit en houd het werkstuk vast totdat het zaagblad volledig tot stilstand komt. Om tegenslag te voorkomen, mag het werkstuk niet bewegen worden tot nadat de machine volledig tot stilstand is gekomen. Corrigeer de oorzaak van het vastlopen van het zaagblad voor het herstarten van het apparaat.

## AANVULLENDE VEILIGHEIDSWAARSCHUWINGEN

1. Voorkom dat stof of vuil in de aansluitopening van de accu terecht komt.
2. Demonteer de accu of acculader niet.
3. Voorkom kortsluiting van de accu. Kortsluiten van de accu zal resulteren in een grote stroom en oververhitting. Dit zal resulteren in brandwonden en schade aan de accu.
4. Gooi de accu niet in het vuur. Een brandende accu kan ontploffen.
5. Als u het apparaat kontinuu gebruikt, kan het gebeuren dat het apparaat oververhit raakt, met als gevolg beschadiging van de motor en de schakelaar. Laat het apparaat in dat geval dan 15 minuten ongebruikt liggen.
6. Steek nooit een voorwerp in de ventilatie-openingen van de lader. Als er een voorwerp of ontvlambaar materiaal in de ventilatie-openingen van de acculader wordt gestoken, kan dit resulteren in een elektrische schok of beschadiging aan de acculader.
7. Het gebruik van een uitgeputte batterij zal de acculader beschadigen.
8. Breng de accu naar de winkel waar deze gekocht werd, nadat deze na opladen onvoldoende kracht heeft voor praktisch gebruik. Gooi een uitgewerkte accu niet zomaar weg.
9. Verwijder de accu voordat u het apparaat afstelt, repareert of onderhoudt. Wanneer u klaar bent met een taak, trekt u de batterij eruit.
10. Gebruik het product niet als het gereedschap of de accupolen (batterijhouder) vervormd zijn. Het installeren van de accu kan kortsluiting veroorzaken, wat kan leiden tot rookontwikkeling of ontbranding.
11. Houd de accupolen van het gereedschap (accuhouder) vrij van spaanders en stof.
  - Controleer vóór gebruik of er geen spaanders en stof zijn opgehoopt in het gebied van de aansluitingen.
  - Probeer te voorkomen dat spaanders of stof van het gereedschap op de accu terechtkomen tijdens het gebruik.
  - Wanneer het gebruik wordt onderbroken of na gebruik, moet u het gereedschap niet op een plaats achterlaten waar het kan worden blootgesteld aan vallende spaanders of stof. Als u dat doet kan er kortsluiting ontstaan, wat kan leiden tot rookontwikkeling of ontbranding.



12. Gebruik het gereedschap en de accu altijd bij temperaturen tussen 0°C en 40°C.

## OPMERKINGEN BIJ GEBRUIK LITHIUM-ION BATTERIJ

De lithium-ion accu is voorzien van een beschermingsfunctie die volledige ontlading van de accu voorkomt waardoor de levensduur wordt verlengd.

In geval 1 t/m 3 hieronder kan de motor tijdens het gebruik van het product tot stilstand komen, zelfs wanneer u de schakelaar ingedrukt houdt. Dit geeft geen probleem met het product aan maar wordt veroorzaakt door de beschermingsfunctie.

1. De motor komt tot stilstand wanneer de accu leeg is. De accu moet in dit geval onmiddellijk opgeladen worden.
2. De motor kan tot stilstand komen wanneer het gereedschap overbelast wordt. Laat de schakelaar in dit geval onmiddellijk los en verhelp de oorzaak van de overbelasting. Wanneer u het probleem verholpen heeft kunt u het gereedschap opnieuw gebruiken.
3. Wanneer de accu oververhit is door overbelasting, kan het zijn dat de accu niet meer werkt. In dit geval moet u de accu niet verder gebruiken, maar deze eerst laten afkoelen. Wanneer u het probleem verholpen heeft kunt u de accu opnieuw gebruiken.

Gelieve eveneens aandacht te schenken aan volgende waarschuwing en aandachtspunt.

### WAARSCHUWING

Om acculekken, het opwekken van warmte, rookontwikkeling, explosie en ontsteking bijtijds te vermijden, moet u de volgende voorzorgsmaatregelen nemen.

1. Zorg ervoor dat er zich geen spaanders en stof op de accu ophopen.
  - Zorg er tijdens de werkzaamheden voor dat er geen spaanders en stof op de accu kunnen vallen.
  - Zorg ervoor dat de spaanders en het stof die tijdens het werk op het elektrisch gereedschap vallen zich niet op de accu ophopen.
  - Bewaar een ongebruikte accu niet op een plaats waar deze aan spaanders en stof wordt blootgesteld.
  - Verwijder alle spaanders en stof van een accu voordat u hem overbert en bewaar de accu niet op dezelfde plek als metalen onderdelen (schroeven, spijkers, enz.).
2. Doorboor de accu niet met een scherp voorwerp, zoals een nagel, klop er niet op met een hamer, stap niet op de accu, gooi er niet mee en stel hem niet bloot aan zware fysieke schokken.
3. Gebruik geen zichtbare beschadigde of vervormde accu.
4. Gebruik de accu niet met een omgekeerde polariteit.
5. Sluit hem niet rechtstreeks aan op het stopcontact of op de sigarettenaansteker in een auto.
6. Gebruik de accu niet voor andere doeleinden dan de in deze gebruiksaanwijzing genoemde.
7. Wanneer de accu niet kan worden opgeladen, zelfs nadat de specifieke oplaadtijd verstreken is, moet u onmiddellijk stoppen met het opladen.
8. Zorg ervoor dat de accu niet te heet wordt of onder te grote druk komt te staan en stel hem niet aan deze omstandigheden bloot, zoals in een magnetron, droger of een hogedrukcontainer.
9. Houd de accu onmiddellijk uit de buurt van vuur nadat er een lek of vieze geur is vastgesteld.
10. Gebruik de accu niet op een plek waar een grote statische elektriciteit wordt opgewekt.
11. In geval van een acculek, vieze geur, warmteontwikkeling, verkleuring of vervorming, of iets abnormaals tijdens het gebruik, het opladen of de opslag, moet u de accu onmiddellijk uit het gereedschap of de lader halen en moet u het gebruik ervan stoppen.

12. Dompel de batterij niet onder of laat geen vloeistoffen erin vloeien. Binnendringen van geleidende vloeistof, zoals water, kan schade veroorzaken, met brand of een explosie tot gevolg. Bewaar de batterij op een koele, droge plaats, uit de buurt van explosieve en licht ontvlambare voorwerpen. Vermijd omgevingen met bijtend gas.

### LET OP

1. Wanneer u de lekkende vloeistof uit de accu in de ogen krijgt, wrijf dan niet in de ogen, maar was ze goed uit met zoet en schoon water, zoals kraanwater en roep er onmiddellijk een dokter bij. Indien u geen behandeling krijgt, kan de vloeistof oogproblemen veroorzaken.
2. Wanneer de vloeistof op uw huid of kleding lekt, moet u ze onmiddellijk goed wassen met schoon water, zoals kraanwater. De kans bestaat dat dit huidirritatie veroorzaakt.
3. Wanneer u roest, een vieze geur, oververhitting, verkleuring, vervorming en/of andere onregelmatigheden vaststelt wanneer u de accu voor de eerste keer gebruikt, gebruik hem dan niet verder, maar retourneer de accu aan uw leverancier of verkoper.

### WAARSCHUWING

Als er een geleidende vreemde stof op de contacten van de lithium-ionaccu terecht komt, kan de accu worden kortgesloten, waardoor brand kan ontstaan. Wanneer u de lithium-ionaccu bewaart, dient u de volgende regels in acht te nemen

- Plaats geen geleidende stoffen, spijkers en draden zoals ijzer- en koperdraad in de opslagdoos.
- Plaats de accu in het gereedschap of bevestig het accudeksel stevig voor opslag tot u de ventilator niet meer ziet om kortsluiting te voorkomen.

## BETREFFENDE TRANSPORT VAN LITHIUM-ION ACCU

Neem bij transport van een lithium-ion accu de volgende voorzorgsmaatregelen in acht.

### WAARSCHUWING

Stel het transportbedrijf op de hoogte dat er een lithium-ion accu wordt vervoerd, vermeld het vermogen en volg de instructies van het transportbedrijf bij het regelen van vervoer.

- Lithium-ion accu's die een uitgangsvermogen van 100 Wh overschrijden worden beschouwd als gevaarlijke goederen binnen de vrachtgoederenclassificatie en vereisen speciale procedures.
- Voor internationaal transport, moet u voldoen aan internationale wetgeving en wetten en voorschriften van het land van bestemming.
- Als de BSL36B18 is geïnstalleerd in het elektrisch gereedschap, zal het vermogen de 100 Wh overschrijden en zal het apparaat worden geclassificeerd als Gevaarlijke Goederen voor vrachtclassificatie.

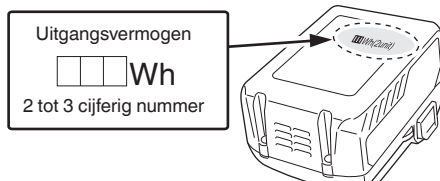

## VOORZORGSMAATREGELEN AANSLUITING USB-APPARAAT (ALLEEN MET UC18YSL3 OPLADER)

Wanneer een onverwacht probleem optreedt, kunnen de gegevens in een USB-apparaat, aangesloten op dit product, beschadigd raken of verloren gaan. Zorg er altijd voor dat er een back-up wordt gemaakt van gegevens op het USB-apparaat voor gebruik met dit apparaat.

Houd er rekening mee dat ons bedrijf geen enkele verantwoordelijkheid accepteert voor op een USB-apparaat opgeslagen gegevens die beschadigd of verloren zijn, noch voor schade dat zich voor kan doen aan een aangesloten apparaat.

### WAARSCHUWING

- Voor gebruik, controleer de verbonden USB kabel voor enige defecten of beschadigingen.  
Bij gebruik van een kapotte of beschadigde USB kabel kan er rook uitstoot of ontbranding ontstaan.
- Wanneer het product niet wordt gebruikt, bedek de USB poort dan met de rubberen bedekking.  
Ophoping van stof etc. in de USB poort kan rook uitstoot of ontbranding veroorzaken.

### OPMERKING

- Er kan een soms een pauze zijn gedurende het opladen van de USB.
- Wanneer een USB apparaat niet wordt opgeladen, verwijder het USB apparaat van de oplader.  
Doet u dit niet, dan kan de levensduur van de batterij afnemen, maar dit kan ook onverwachte ongelukken als gevolg hebben.
- Het kan zijn dat sommige USB-apparaten niet kunnen worden opgeladen, afhankelijk van het type apparaat.







## SYMBOLLEN

### WAARSCHUWING

Hieronder staan symbolen afgebeeld die van toepassing zijn op deze machine. U moet de betekenis hiervan begrijpen voor u de machine gaat gebruiken.

	C3610DRA: Draadloze schuifverstekzaagmachine
	Om het risico op verwondingen te verminderen, moet de gebruiker de instructiehandleiding lezen.
	Draag altijd oogbescherming.
	Draag altijd gehoorbescherming.
	Staar niet naar de werkende lamp.
	Alleen voor EU-landen Geef elektrisch gereedschap niet met het huisvuil mee! Volgens de Europese richtlijn 2012/19/EU inzake oude elektrische en elektronische apparaten en de toepassing daarvan binnen de nationale wetgeving, dient gebruikt elektrisch gereedschap gescheiden te worden ingezameld en te worden afgevoerd naar een recyclebedrijf dat voldoet aan de geldende milieueisen.

### Accu

	LED-lampjes De resterende accucapaciteit is meer dan 75%.
	LED-lampjes De resterende accucapaciteit is 50 - 75%.
	LED-lampjes De resterende accucapaciteit is 25 - 50%.
	LED-lampjes De resterende accucapaciteit is minder dan 25%.
	Knippert De resterende accucapaciteit is nagenoeg uitgeput. Laad de accu zo spoedig mogelijk opnieuw op.
	Knippert Uitgangsvermogen onderbroken wegens hoge temperatuur. Verwijder de accu uit het gereedschap en laat de accu volledig afkoelen.
	Knippert Uitgangsvermogen onderbroken vanwege storing of uitval. De accu kan de oorzaak van het probleem zijn, dus neemt u contact op met uw dealer.

### OPMERKING

Om te voorkomen dat de accu leeg loopt omdat u vergeten bent het led-lampje uit te zetten, zal het led-lampje na ongeveer 2 minuten automatisch uit gaan.

## STANDAARD TOEBEHOREN

Naast het hoofdtoestel (1 toestel), bevat de verpakking de accessoires die vermeld staan op bladzijde 480.

De standaard toebehoren kunnen zonder nadere aankondiging gewijzigd worden.

## TOEPASSINGEN

Zagen van diverse soorten hout en aluminium kozijnen.

## TECHNISCHE GEGEVENS

### 1. Draadloze schuifverstekzaagmachine

Item	Model	C 3610DRA			
Motor	DC borstelloze motor				
Lasermarkerinrichting	Maximale output	<0,39mW KLASSE 1M laserproduct			
	Golflengte	400 – 700 nm			
	Laser medium	Laserdiode			
Toepasselijk zaagblad		Buitendia. 255 mm Gatdia. 30 mm			
Snelheid zonder lading		4000 min <sup>-1</sup>			
Max. zagen afmeting	Verstek	Hoofd	Draaischijf	Max. zaagafmeting	
				0	0
		0	Links 45° of Rechts 45°	(Met ankerplaat) Max. hoogte Max. breedte (Zonder ankerplaat) Max. hoogte Max. breedte	89 mm 204 mm 64 mm 222 mm
		0	Links 55°	(Met ankerplaat) Max. hoogte Max. breedte (Zonder ankerplaat) Max. hoogte Max. breedte	89 mm 176 mm 64 mm 182 mm
	0	Rechts 60°	(Met ankerplaat) Max. hoogte Max. breedte (Zonder ankerplaat) Max. hoogte Max. breedte	89 mm 146 mm 64 mm 158 mm	
	Schuin	Links 45°	0	(Met ankerplaat) Max. hoogte Max. breedte (Zonder ankerplaat) Max. hoogte Max. breedte	45 mm 292 mm 41 mm 318 mm
		Rechts 45°	0	(Met ankerplaat) Max. hoogte Max. breedte (Zonder ankerplaat) Max. hoogte Max. breedte	25 mm 292 mm 19 mm 318 mm
	Max. zagen afmeting	Samegesteld	Links 45°	Links 45° of Rechts 45°	(Met ankerplaat) Max. hoogte Max. breedte (Zonder ankerplaat) Max. hoogte Max. breedte
Rechts 45°			Links 45° of Rechts 45°	(Met ankerplaat) Max. hoogte Max. breedte (Zonder ankerplaat) Max. hoogte Max. breedte	25 mm 204 mm 19 mm 222 mm
Verstekzaagbereik		Links 0° – 55° Rechts 0° – 60°			

## Nederlands

Afschuinzaagberek	Links 0° – 48° Rechts 0° – 48°	
Verstekzaagberek	Link (schuin) 0° – 45°, Links (verstek) 0° – 45°	
	Rechts (schuin) 0° – 45°, Rechts (verstek) 0° – 45°	
Stroomvoorziening	Type*	Li-ion batterij model BSL36B18
	Spanning	36 V
Netto gewicht	20,6 kg	

\* Bestaande accu's (series BSL3660/3626/3620, BSL18.... en BSL14....., enz.) kunnen niet met dit gereedschap worden gebruikt.

\*\* Volgens EPTA-procedure 01/2014  
Afhankelijk van de aangesloten batterij.  
Het zwaarste gewicht wordt gemeten met BSL36B18.

### OPMERKING

- Op grond van het voortdurende research en ontwikkelingsprogramma van HiKOKI kunnen de hierin genoemde technische gegevens zonder voorafgaande kennisgeving worden gewijzigd.
- Stel het bedieningspaneel niet bloot aan sterke schokken en breek het niet. Dit kan leiden tot een storing.

### 2. Accu

Model	BSL36B18
Spanning	36 V / 18 V (automatische schakeling*)
Accucapaciteit	4,0 Ah/8,0 Ah (automatische schakeling*)
Verkrijgbare draadloze producten**	Multivolt serie, 18 V product
Verkrijgbare oplader	Schuiflader voor lithium-ion accu's

\* Het gereedschap zal zelf automatisch schakelen.

\*\* Raadpleeg onze algemene catalogus voor meer informatie.

## OPLADEN

Voor het gebruik van het elektrisch gereedschap dient de accu als volgt opgeladen te worden.

### 1. Sluit het netsnoer van de acculader aan op het stopcontact.

Wanneer de stekker van de acculader verbonden wordt met een houder, zal het laadindicatielampje rood knipperen (met tussenpozen van 1 seconde).

### 2. Steek de batterij in de acculader.

Steek de accu stevig in de acculader zoals u kunt zien op **Afb. 1** (op pagina 3).

### 3. Opladen

Wanneer er een accu in de acculader wordt gedaan, zal het laadindicatielampje blauw knipperen.

Wanneer de accu volledig is opgeladen, zal het laadindicatielampje groen oplichten. (Zie **Tabel 1**)

#### (1) Aanduiding van het laadindicatielampje

De aanduidingen van het laadindicatielampje zijn zoals aangegeven in **Tabel 1**, al naar gelang de toestand van de accu of de acculader.

Tabel 1

Aanduidingen van het laadindicatielampje			
Laad indicatielamp (ROOD/ BLAUW/ GROEN/ PAARS)	Voor het opladen	Knippert (ROOD) Licht ongeveer 0,5 seconde op. Licht niet op ongeveer 0,5 seconde lang. (0,5 seconde lang uit)	Aansluiten op de stroombron.
	Tijdens het opladen	Knippert (BLAUW) Licht ongeveer 1 seconde niet op. (uit voor 1 seconde)	Batterijcapaciteit is onder de 50%
		Knippert (BLAUW) Licht ongeveer 1 seconde op. Licht niet op ongeveer 0,5 seconde lang. (0,5 seconde lang uit)	Batterijcapaciteit is onder de 80%
		Licht op (BLAUW) Blijft branden	Batterijcapaciteit is meer dan 80%
	Opladen klaar	Licht op (GROEN) Blijft branden (Continu zoemer geluid: ongeveer 6 seconden)	
	Oververhitting uit (standby)	Knippert (ROOD) Licht ongeveer 0,3 seconde op. Licht niet op ongeveer 0,3 seconde lang. (0,3 seconde lang uit)	De accu is oververhit. De accu kan niet opgeladen worden. (Het opladen wordt hervat wanneer de accu is afgekoeld).
	Opladen onmogelijk	Knippert snel (PAARS) Licht ongeveer 0,1 seconde op. Licht ongeveer 0,1 seconde niet op. (0,1 seconde lang uit) ■ ■ ■ ■ ■ ■ ■ ■ ■ ■ ■ ■ ■ ■ ■ ■ (Intermitterend zoemer geluid: ongeveer 2 seconden)	Er is iets mis met de accu of met de acculader

(2) Met betrekking tot de temperaturen en oplaadtijd van de oplaadbare batterij  
De temperaturen en bijbehorende oplaadtijden worden gegeven in **Tabel 2**.

Tabel 2

		Acculader	UC18YSL3				
Accu	Type batterij		Li-ion				
	Geschikte temperatuur voor het opladen		0°C – 50°C				
	Oplaadspanning	V	14,4		18		
	Oplaadtijd, ongeveer (bij 20°C)	min.	BSL14xx serie		BSL18xx serie		Multivolt serie
			(4 cellen)	(8 cellen)	(5 cellen)	(10 cellen)	(10 cellen)
		BSL1415S : 15 BSL1415 : 15 BSL1415X : 15 BSL1420 : 20 BSL1425 : 25 BSL1430C : 30	BSL1430 : 20 BSL1440 : 26 BSL1450 : 32 BSL1460 : 38	BSL1815S : 15 BSL1815 : 15 BSL1815X : 15 BSL1820 : 20 BSL1825 : 25 BSL1830C : 30 BSL1850C : 32	BSL1830 : 20 BSL1840 : 26 BSL1850 : 32 BSL1860 : 38	BSL36A18 : 32 BSL36B18 : 52	
USB	Oplaadspanning	V	5				
	Laadstroom	A	2				

**OPMERKING**

De oplaadtijd hangt mede af van de omgevingstemperatuur en het voltage van de stroombron.

## Nederlands

- Haal de stekker van het netsnoer van de acculader uit het stopcontact.
- Houd de acculader stevig vast en trek de accu eruit.

### OPMERKING

U moet de accu na het laden uit de acculader halen en op een veilige plek bewaren.

### Betreffende elektrisch ontladen in het geval van nieuwe batterijen, enz.

Als de chemische substantie van nieuwe batterijen en batterijen die niet gedurende een lange periode niet zijn gebruikt niet geactiveerd is, zal de stroomopbrengst mogelijk niet laag zijn het eerste en tweede gebruik. Dit is een tijdelijk fenomeen en de normale tijd benodigd voor het opladen zal worden hersteld door de batterijen 2 – 3 keer op te laden.

### De gebruiksduur van de batterijen verlengen.

- Laad de batterijen op voordat ze volledig uitgeput raken. Wanneer u merkt dat de kracht van het gereedschap zwakker wordt, stop het gebruik van het gereedschap dan en laad de batterij op. Als u het gereedschap blijft gebruiken en de elektrische voeding uitput, kan de batterij beschadigd raken en wordt zal de levensduur verminderen.
- Vermijd opladen bij hoge temperaturen. Een oplaadbare batterij zal direct na gebruik heet zijn. Als een dergelijke batterij direct na gebruik wordt opgeladen, zal de inwendige chemische substantie verslechteren en zal de levensduur van de batterij afnemen. Laat de batterij en laad deze op nadat het een tijdje is afgekoeld.

### LET OP

- Als de accu wordt opgeladen terwijl deze warm is omdat de accu langere tijd op een plaats lag die werd blootgesteld aan direct zonlicht of omdat de accu zojuist is gebruikt, kan het laadindicatielampje van de acculader 0,3 seconde lang oplichten, dan 0,3 seconde niet oplichten (0,3 seconde uit). In dat geval moet u de accu eerst laten afkoelen voordat u met opladen begint.
- Wanneer het laadindicatielampje snel knippert (elke 0,2 seconde), moet u controleren of er verontreinigingen zijn in de accu-aansluiting van de acculader en deze verwijderen als dat het geval is. Als er geen verontreinigingen zijn, is het mogelijk dat de accu of de acculader defect is. Breng deze dan naar een officieel servicecentrum.
- Aangezien de ingebouwde microcomputer ongeveer 3 seconden nodig heeft om vast te stellen dat de accu die met de UC18YSL3 wordt opgeladen eruit is genomen, moet u minimaal 3 seconden wachten voordat u de accu opnieuw in de acculader plaatst om het opladen te hervatten. Als u de accu terugplaatst voordat er 3 seconden zijn verstreken, is het mogelijk dat de accu niet correct wordt opgeladen.

## VOOR GEBRUIK

### LET OP

Maak alle nodige afstellingen alvorens de batterijen in het apparaat plaatst.

- Accu**  
Gebruik geen andere accu dan de voorgeschreven accu. Dit kan resulteren in schade of ongelukken.
- Verwijderen en plaatsen van de accu (afb. 3)**
- Aan/uit-schakelaar**  
Zorg ervoor dat de hoofdschakelaar in de UIT-stand staat. Als de accu aangesloten is op een elektrisch gereedschap terwijl de hoofdschakelaar aan (ON) staat, zal het elektrisch gereedschap onmiddellijk gaan draaien, wat kan leiden tot een ernstige ongeluk.

- Verwijder al het verpakkingsmateriaal bevestigd of vastgemaakt aan het gereedschap voordat u poogt het te gebruiken.
- Vrijgeven van de borgpen. (Afb. 4)

Bij het klaarmaken voor vervoer van het elektrisch gereedschap zijn de belangrijkste onderdelen vastgezet met een grendelpen.

Druk de hendel iets naar beneden en trek de borgpen uit om de zaagkop los te maken.

### OPMERKING

Door de hendel enigszins te laten zakken kunt u de borgpen gemakkelijker en veiliger verwijderen. De vergrendelde positie van de borgpen is alleen voor vervoeren en opslag.

- De stofzak en de bankschroef plaatsen (afb. 1)**  
Bevestig de stofzak op de stofpoort op de verstekzaag. Breng de verbindingsbuis van de stofzak en de stofpoort aan elkaar.  
Om de stofzak te legen, verwijdert u de stofzak uit de stofpoort. Open de rits aan de onderzijde van de zak en leeg deze in de afvalcontainer. **Controleer regelmatig en leeg de stofzak voordat deze vol raakt.**

### OPMERKING

De stofzak moet naar de rechterkant van de zaag worden gekanteld voor het beste resultaat. Hierdoor wordt interferentie tijdens het zagen ook voorkomen.

### LET OP

Leeg regelmatig de stofzak om te voorkomen dat de leiding en de onderste afscherming verstopt raken. Zaagsel verzamelt zich sneller dan normaal tijdens afschuiven.

### WAARSCHUWING

Gebruik deze zaag niet om metalen te zagen en/of te schuren. De hete spanen of vonken kunnen het stof van de zak doen ontbranden.

(Bevestig de klem zoals getoond in **afb. 1** en **afb. 30**.)

- Installatie (Afb. 5)**

Zorg ervoor dat de machine altijd goed bevestigd is aan de werkbank.

Bevestig het elektrische gereedschap op een vlakke, horizontale werkbank. Gebruik 8 mm bouten met een geschikte lengte voor de dikte van de werkbank.

De lengte van de bouten moet tenminste 40 mm plus de dikte van de werkbank bedragen.

Gebruik bijvoorbeeld 8 × 65 mm bouten voor een werkbank van 25 mm dik.

- Installeren van de steunstang (afb. 6)**

De steunstang, bevestigd aan de achterkant van de basis, helpt bij het stabiliseren van het elektrisch gereedschap.

Steek een steunstang in het gat aan de achterkant van de basis en druk deze zo ver mogelijk naar binnen.

Draai de 5 mm schroef in het gat naast de bevestigingsbeugel.

Draai de 5 mm schroef stevig vast met een schroevendraaier.

Herhaal de bovenstaande stappen voor het installeren van de andere steunstangen.

- Controleer de onderste afscherming voor correcte werking**

De onderste afscherming is ontworpen om de gebruiker te beschermen in contact te komen met het zaagblad tijdens de bediening van het gereedschap.

Zorg er altijd voor dat de onderste afscherming soepel beweegt en het zaagblad goed bedekt.

### WAARSCHUWING

**GEREBUIK HET ELEKTRISCHE GEREEDSCHAP NOOIT als de onderste afscherming niet naar behoren functioneert.**

**10. 90° (0°) afschuinafstelling****WAARSCHUWING**

Om zeker te zijn van nauwkeurig zagen, dient voor gebruik de uitlijning te worden gecontroleerd en afstellingen te worden gemaakt.

- (1) Draai de afschuinvergrendelingshendel los door deze op te tillen en de zaagarm te kantelen terwijl u de stelpen (A) tegen de 0°-kantaanslag duwt, zie **Afb. 7-a** en **7-b**. Draai de afschuinvergrendelingshendel vast.
- (2) Plaats een combinatiehaak op de verstekzaagtafel met de meetaf tegen de tafel met de hiel van het vierkant tegen het zaagblad zoals getoond in **Afb. 7-a**.
- (3) Als het blad niet 0° ten opzichte van de verstektafel is, draait u de drie stelbouten aan de achterkant van het apparaat los met een inbussleutel van 4 mm, zie **Afb. 7-c**. Ontgrendel de afschuinvergrendelingshendel en stel de zaagarm in op nul graden ten opzichte van de tafel. Draai de drie stelbouten na het uitlijnen vast en duw de afschuinvergrendelingshendel naar beneden om de zaagkop vast te zetten.

**11. 90° indicator (voor afschuinschaal) afstellen (Afb. 7-b)**

- (1) Wanneer het blad precies 90° (0°) ten opzichte van de tafel is, draai dan de afschuinschroef los met een #2 kruiskopschroevendraaier.
- (2) Verstel de indicator naar de „0“-markering op de afschuinschaal en draai de schroef weer vast.

**12. 45° Linker afschuinafstelling**

- (1) Trek de subgeleider (B) volledig naar links en trek de afstelpin (A) volledig in de richting van de voorkant van de machine.

**OPMERKING**

Wanneer de instelpin (A) wordt teruggetrokken, kan het nodig zijn om de bovenste arm van de verstekzaag naar links/rechts te verschuiven om de druk te verlagen.

- (2) Draai de afschuinvergrendelingshendel los en kantel het tandwielhuis volledig naar links.
- (3) Controleer met behulp van een combinatievierkant of het zaagblad 45° ten opzichte van de tafel is.
- (4) Om te verstellen, kantel het tandwielhuis naar 0°, draai de borgmoer los en draai de bout vast of los om de hoek te vergroten of te verkleinen zoals getoond in **Afb. 8**.
- (5) Kantel het tandwielhuis terug naar links en controleer nogmaals de uitlijning.
- (6) Herhaal de stappen totdat het zaagblad 45° ten opzichte van de tafel staat. Zodra de uitlijning is bereikt, draait u de borgmoer en de afschuinvergrendelingshendel vast.

**13. 45° Rechter afschuinafstelling**

- (1) Stel de verstekhoek in op 0°. Verleng de subgeleider (A) volledig naar rechts en trek de stelpin (A) vervolgens naar de voorkant van de machine.

**OPMERKING**

Wanneer de stelpin (A) wordt teruggetrokken, kan het nodig zijn om de bovenste arm van de verstekzaag naar links/rechts te verschuiven om de druk te verlagen.

- (2) Draai de afschuinvergrendelingshendel los en kantel het tandwielhuis volledig naar rechts.
- (3) Controleer met behulp van een combinatievierkant of het zaagblad 45° ten opzichte van de tafel is.
- (4) Om te verstellen, kantel het tandwielhuis naar 0°, draai de borgmoer los en draai de bout vast of los om de hoek te vergroten of te verkleinen zoals getoond in **afb. 9**.
- (5) Kantel de zaagarm terug naar rechts en controleer nogmaals de uitlijning.
- (6) Herhaal de stappen totdat het zaagblad 45° ten opzichte van de tafel staat. Zodra de uitlijning is bereikt, draait u de borgmoer en de afschuinvergrendelingshendel vast.

**14. 33,9° Afstelling van de schuine zijden links en rechts**

- (1) Stel de verstekhoek in op 0°. Verleng beide subgeleiders (A, B) volledig.

- (2) Draai de afschuinvergrendelingshendel los en kantel het tandwielhuis naar de 33,9° rechter afschuining positieve aanslag door op de stelpen (A) te drukken richting de achterkant van de machine.
- (3) Controleer met behulp van een combinatievierkant of het zaagblad 33,9° ten opzichte van de tafel is.
- (4) Om af te stellen draait u de zeskantschroef vast of los met een 3 mm inbussleutel totdat het zaagblad 33,9° ten opzichte van de tafel staat.
- (5) Herhaal de bovenstaande stappen en draai de zeskantschroef voor de 33,9° linker afschuinafstelling.

**15. Verstekhoek afstelling**

De schaal van de schuifverstekzaagmachine kan gemakkelijk worden gelezen, en toont verstekhoeken van 0° tot 48° naar links en naar rechts. De verstekzaagtafel heeft negen van de meest gebruikelijke hoekinstellingen met positieve stops op 0°, 15°, 22,5°, 31,6° en 45°. Deze positieve aanslagen plaatsen het zaagblad snel en nauwkeurig in de gewenste hoek. Volg onderstaande procedure voor de snelste en meest nauwkeurige afstellingen.

**Instellen van de verstekhoeken:(afb. 10)**

- (1) Til de verstekvergrendeling omhoog om de tafel te ontgrendelen.
- (2) Beweeg de tafel terwijl u de vergrendelingsknop van de positieve aanslag naar beneden drukt om de aanwijzer naar de gewenste graadaanduiding uit te lijnen.
- (3) Vergrendel de tafel in positie door de verstekvergrendelingshendel naar beneden te drukken.

**Indicator (voor verstekschaal) afstelling:**

- (1) Verplaats de tafel naar de 0° positieve aanslag.
- (2) Draai de schroef die de indicator (voor verstekschaal) vasthoudt los met een kruiskopschroevendraaier.
- (3) Verstel de aanwijzer naar de 0°-markering en draai de schroef weer vast.

**16. De zaagdiepte afstellen**

De maximale diepte van de zaagkop werd in de fabriek ingesteld.

- (1) Voor het instellen van de maximale breedte van de zaagkop volgt u de onderstaande stappen: (**Afb. 11-a**) Draai de stopknop tegen de klok in tot de stopknop niet uitsteekt uit het stopblok terwijl u de zaagkop omhoog beweegt.

Draai de ankerplaat met de klok mee om de stopstang raken.

Controleer de zaagdiepte nogmaals door de zaagkop van voren naar achteren te bewegen door de volledige beweging van een typische zaagsnede langs de controlearm.

- (2) Instellen van de maximale hoogteverschuiving van de zaagkop, volg de onderstaande stappen: (**Afb. 11-b**) Draai de stopknop tegen de klok in tot de stopknop niet uitsteekt uit het stopblok terwijl u de zaagkop omhoog beweegt.

Draai de ankerplaat tegen de klok in om de stopknop te raken.

Zorg ervoor dat het stopblok de ankerplaat volledig raakt.

**17. Instellen van de zaagdiepte (Afb. 11-b)**

De zaagdiepte kan ook vooraf worden ingesteld voor gelijke en herhaalde ondiepe zaagsnedes.

- (1) Zet de zaagkop omlaag totdat de tanden van het zaagblad op de gewenste diepte staan.
- (2) Terwijl u de bovenste arm in die positie houdt, draait u de stopknop totdat deze de ankerplaat raakt.
- (3) Controleer de zaagdiepte nogmaals door de zaagkop van voren naar achteren te bewegen door de volledige beweging van een typische zaagsnede langs de controlearm.

# Nederlands

## OPMERKING

Als de ankerplaat los raakt, kan deze interfereren met het verhogen en verlagen van de zaagkop. De ankerplaat dient te worden vastgedraaid in horizontale positie zoals getoond in **Afb. 11-b**.

## VOOR HET SNIJDEN

### 1. Positioneren van het tafel-inzetstuk

Op de draaitafel zijn tafel-inzetstukken gemonteerd. Bij het verlaten van de fabriek zijn de tafel-inzetstukken zo vastgemaakt dat deze geen contact maken met het zaagblad. Het braam aan de onderkant van het werkstuk wordt aanzienlijk verminderd als het tafelinzetstuk zodanig bevestigd wordt dat de spleet tussen het zijvlak van het tafel-inzetstuk en het zaagblad minimaal is. Voordat u het gereedschap gebruikt, verwijder deze afstand in overeenstemming met de volgende procedure.

#### (1) Afzagen in een rechte hoek

Draai de drie 4 mm machineschroeven los, maak vervolgens het linker tafel-inzetstuk vast en draai tijdelijk de 4 mm machineschroeven aan beide uiteinden vast. Bevestig daarna een werkstuk (ongeveer 200 mm breed) in de klem en zaag het af. Nadat het zaagoppervlak met de rand van het tafelinzetstuk is uitgelijnd, draait u de 4 mm machineschroeven aan beide uiteinden vast. Verwijder het werkstuk en draai de middelste 4 mm machineschroef vast. Stel het rechter tafelinzetstuk op dezelfde wijze af.

#### (2) Linkse en rechtse afschuiningen

Stel het tafelinzetstuk af op de manier zoals getoond in **Afb. 12-b** en **Afb. 12-c** volgens dezelfde procedure voor afzagen in een rechte hoek.

## LET OP

Nadat het tafel-inzetstuk is afgesteld voor het snijden van rechte hoeken, zal het tafel-inzetstuk een klein stukje ingezaagd worden wanneer het voor het zagen van afschuinhoeken wordt gebruikt.

Indien u een afschuinhoek wilt maken, dient u het tafelinzetstuk voor het maken van afschuinhoeken af te stellen.

### 2. Gebruik van subgeleider (A)/subgeleider (B)

#### WAARSCHUWING

De subgeleider (A)/subgeleider (B) dient te worden verlengd bij het maken van rechtse/links hoek afschuiningen. Als u de subgeleider (A)/subgeleider (B) ziet kunt verlengen, zal er niet genoeg ruimte zijn voor het zaagblad wat kan resulteren in ernstig letsel. Bij extreme verstek- of afschuinhoeken kan het zaagblad ook in contact komen met de geleider.

Dit elektrische gereedschap is uitgerust met een subgeleider (A)/subgeleider (B).

In het geval van directe hoek zagen en een links afgeschuinde hoek zagen, gebruikt u de subgeleider (A)/subgeleider (B). U kunt dan stabiel het materiaal zagen met een brede achterkant.

Bij het zagen van rechter/linker hoeken, draai de vergrendelknop los, schuif vervolgens de subgeleider (A)/subgeleider (B) naar buiten, zoals getoond in **Afb. 13** en **14**.

Als u de subgeleider (A)/subgeleider (B) naar buiten schuift, indien niet voldoende ruimte veilig kan worden gesteld of de subgeleider (A)/subgeleider (B) met andere onderdelen van het gereedschap in aanraking komt, inclusief de motor/onderste afscherming, verwijder subgeleider (A)/subgeleider (B) dan volledig van geleider (A)/geleider (B). Zorg ook dat u de vergrendelingsknop verwijderd van geleider (A).

## OPMERKING

Bij het transporteren van de zaag, beveilig steeds de subgeleider (A) subgeleider (B) in de ingeklapte stand en vergrendel deze.

### 3. Het werkstuk vastzetten

#### WAARSCHUWING

Klem altijd om het werkstuk tegen de geleider vast te zetten; anders kan het werkstuk van de tafel worden geduwd en lichamelijk letsel veroorzaken.

### 4. Schuifwagensysteem

#### WAARSCHUWING

Om het risico op letsel te verminderen, zet u sledewagen volledig naar achter na elke keer afkorten.

Voor het snijden van kleine werkstukken, schuif de zaagkop volledig naar de achterzijde van het apparaat en zet de schuifvergrendelknop vast.

Om brede platen tot maximaal 255 mm te zagen, dient de schuifvergrendelknop los te worden gedraaid zodat de zaagkop vrij kan schuiven.

### 5. Bediening van snelle-nokvergrendeling (Afb. 16)

Als vereiste verstekhoeken NIET een van de negen positieve aanslagen zijn, kan de verstektafel onder elke hoek tussen deze positieve aanslagen worden vergrendeld door gebruik te maken van de positieve stopvergrendelknop en verstekvergrendelhendel.

Ontgrendel de verstektafel door de verstekvergrendelingshendel omhoog te tillen, de verstekvergrendelingshendel vast te pakken en de vergrendelknop van de positieve aanslag in te drukken om de tafel naar de gewenste hoek te verplaatsen, en geeft de vergrendelknop van de positieve aanslag vervolgens vrij. Druk de hendel verstekvergrendeling naar beneden om de tafel op zijn plaats te vergrendelen.

### 6. Verstekoverbruggingsknop (Afb. 16)

Met verstekoverbruggingsknop kan de tafel micro worden aangepast, waardoor de positieve aanslagfunctie wordt uitgeschakeld. Wanneer een vereiste verstekhoek zich dicht bij een positieve aanslag bevindt, voorkomt deze overbrugging dat de wig op de verstekarm verschuift in die inkeping op de basis.

#### (1) Ontgrendel de verstektafel door de

verstekvergrendelingshendel omhoog te tillen.

#### (2) Druk op de vergrendelknop van de positieve aanslag en

druk de verstekoverbruggingsknop in, geeft vervolgens de vergrendelingsknop van de positieve aanslag vrij terwijl u de verstekoverbrugging indrukt. De overbrugging is nu ingeschakeld.

#### (3) Draai de tafel naar de gewenste hoek, zet de tafel vast op

de gewenste hoek door de verstekvergrendelingshendel in te drukken.

#### (4) Om de verstekoverbruggingsknop uit te schakelen,

drukt u de vergrendelingsknop van de positieve aanslag nogmaals in.

### 7. De lasergeleider

#### WAARSCHUWING

● Plaats voor uw eigen veiligheid nooit de accu of AC/DC-adaptor in het gereedschap totdat alle stappen voor afstelling zijn voltooid en u de veiligheids- en bedieningsinstructies hebt gelezen en begrepen.

● Uw gereedschap is uitgerust met een lasergeleider met gebruik van een Klasse 1M lasergeleider. De lasergeleider stelt u in staat om een voorbeeld te bekijken van het zaagblad op het werkstuk dat moet worden gezaagd voorafgaand aan het starten van de verstekzaag. De machine moet worden aangesloten op de stroomvoorziening en de aan/uit-schakelaar van de laser moet worden ingeschakeld om de laserlijn te tonen.



- (1) Vermijd direct oogcontact (**Afb. 17**)

#### WAARSCHUWING

##### \* VOORKOM BLOOTSTELLING

Er wordt laserstraling afgegeven vanuit deze opening.

#### LET OP

- Gebruik van bedieningselementen of aanpassen of prestaties van procedures kan leiden tot blootstelling aan gevaarlijke straling.
- Het gebruik van optische instrumenten bij dit product verhoogt het risico op oogletsel.

#### WAARSCHUWING

Probeer de laser nooit te repareren of uit elkaar te halen. Als ongekwalificeerde personen dit laserproduct proberen te repareren, kan dit leiden tot ernstig letsel. Als reparaties nodig zijn aan dit laserproduct dienen deze te worden uitgevoerd door een erkende onderhoudsdealer.

- (2) Uitlegging van laserlijn controleren (**Afb. 18**)

- (a) Stel de zaag in op een instelling van 0° verstek en 0° afschuiving.
- (b) Gebruik een combinatievierkant om een hoek van 90° te markeren langs de bovenkant en de voorkant van een plaat. Deze lijn dient als de patroonlijn om de laser aan te passen. Plaats de plaat op de zaagtafel.
- (c) Laat de zaagkop voorzichtig zakken om het zaagblad uit te lijnen met de patroonlijn. Plaats het zaagblad naar de linkerzijde van de „patroonlijn”, afhankelijk van uw voorkeur voor de laserlijnlocatie. Vergrendel de plaat op zijn plaats met de klem.
- (d) Schakel de lasergeleider in terwijl de zaag is aangesloten. Uw zaag is vooraf ingesteld met de laserlijn naar de linkerzijde van het blad.

#### WAARSCHUWING

Bij het afstellen van de laserlijn houdt u uw vingers uit de buurt van de AAN/UIT-schakelaar om onbedoeld starten en mogelijk ernstig letsel te voorkomen.

- (e) Schuif de zaagkop genoeg naar voren zodat de laserlijn zichtbaar is aan de voorkant van de plaat.
- (f) Kijkend naar de voorkant van de plaat, als de laserlijn niet parallel is aan de „patroonlijn”, volg dan de instructies hieronder in de paragraaf „Voorste lijn”.
- (g) Kijkend naar de bovenkant van de plaat, als de laserlijn niet parallel is aan de „patroonlijn” volg dan de instructies hieronder in de paragraaf „Bovenste lijn”.

#### OPMERKING

Als de laser niet zichtbaar is aan de voorzijde van de plaat, laat de zaagkop dan zakken totdat de laserlijn zichtbaar is.

- (3) De positie van de laserlijn aanpassen (**Afb. 19**)

##### Voorste lijn

Als de laserlijn is gebogen vanaf de patroonlijn aan de voorzijde, draai de verticale stelknop van de laser dan om de laserlijn parallel uit te lijnen met de patroonlijn. (**Afb. 19-b**)

##### Bovenste lijn

Als de laserlijn is gebogen vanaf de patroonlijn aan de bovenzijde, draai de verticale stelknop van de laser dan om de laserlijn parallel uit te lijnen met de patroonlijn. (**Afb. 19-c**)

#### OPMERKING

- Bij het afstellen van de voorste lijn en de bovenste lijn, zal door het teveel draaien van de stelknop de laser weerkants via het zaagblad waardoor er twee laserlijnen zichtbaar zullen zijn.
- Na het uitvoeren van de bovenstaande instellingen, controleert u dat zowel de voorste en de bovenste laserlijnen parallel zijn met de patroonlijn.

## PRACTISCHE TOEPASSINGEN

#### WAARSCHUWING

- Om lichamelijk letsel te voorkomen moet u het werkstuk nooit verwijderen of plaatsen op de tafel terwijl het apparaat wordt bediend.
- Plaats tijdens de bediening van het apparaat nooit uw ledematen binnen het gebied dat de lijn naast het waarschuwingssymbool aangeeft (**Afb. 20**). Dit kan gevaarlijke gevolgen hebben.

#### LET OP

- Het is uitermate gevaarlijk om onderdelen te verwijderen of te installeren wanneer het zaagblad nog draait.
- Verwijder zaagsel van de draaitafel tijdens het zagen.
- Indien er te veel zaagsel is opgehoopt, zal het zaagblad van het te zagen materiaal te zien zijn. Houd uw hand uit de buurt van het blad.

#### OPMERKING

Voorafgaand aan het bedienen van de schakelaar, dient u de stabiliteit van het gereedschap te controleren door de hoek in te stellen en proefzagen uit te voeren zonder gebruik van een werkstuk.

#### 1. Bedienen van de schakelaar (**Afb. 21**)

- (1) De zaag inschakelen  
Deze verstekzaag is uitgerust met een trekkerschakelaar. Met de ontgrendeling ingedrukt, knijpt u de schakelaar in om de verstekzaag in te schakelen. Laat de trekkerschakelaar los om de zaag uit te schakelen.
- (2) De lasergeleider/het led-lampje inschakelen  
Druk de laserschakelaar in om deze IN te schakelen, en druk nogmaals in om UIT te schakelen.  
Druk op de schakelaar van het led-lampje om deze IN te schakelen, en druk deze nogmaals in om UIT te schakelen.

#### WAARSCHUWING

Maak de AAN/UIT-schakelaar kindveilig. Plaats een hangslot, of een ketting met een hangslot, door het gat in de trekker en vergrendel de schakelaar van het gereedschap zodat kinderen, en andere ongekwalificeerde gebruikers, de machine niet aan kunnen zetten.

#### 2. Gebruik van de klem (standaard toebehoren)

- (1) De klemconstructie kan bevestigd worden op de basis.
- (2) Draai aan de bovenste knop en zet het werkstuk stevig in positie vast (**Afb. 22**).

#### OPMERKING

Zorg bij gebruik van de klem dat het gereedschap vrij is van overmatig contact wanneer het apparaat wordt geslingerd of geschoven.

#### WAARSCHUWING

U moet het werkstuk altijd stevig aan de geleider vastmaken of klemmen; anders kan het werkstuk van de tafel geworpen worden en persoonlijk letsel veroorzaken.

#### 3. Zagen

- (1) De breedte van het zaagblad is tevens de breedte van de zaagsnede (zie **Afb. 23**). Als gevolg hiervan, schuift u het werkstuk naar rechts (bezien vanuit de bediener) wanneer lengte ⑤ is verlangd, of naar links, wanneer lengte is ⑥ is verlangd.  
Indien een lasermarkering wordt gebruikt, lijn dan de laserlijn uit met de linkerzijde van het zaagblad, en vervolgens lijnt u de inktlijn uit met de laserlijn.
- (2) Wanneer het zaagblad de maximale snelheid heeft bereikt, drukt u de hendel voorzichtig naar beneden totdat het zaagblad het werkstuk nadert.
- (3) Wanneer het zaagblad contact maakt met het werkstuk, duwt u de handgreep geleidelijk naar beneden om in het werkstuk te snijden.
- (4) Wanneer het werkstuk tot de gewenste diepte is gesneden, schakelt u het gereedschap uit en laat het zaagblad dan volledig tot stilstand komen voordat u de handgreep omhooghaalt van het werkstuk om deze weer in de volledig ingetrokken positie te zetten.

# Nederlands

## LET OP

Een hogere druk op de handgreep resulteert niet in een hogere snijnsnelheid. Integendeel, bij een te hoge druk kan de motor overbelast worden en/of het snijrendement afnemen.

## WAARSCHUWING

- Zorg dat de trekschakelaar in de OFF stand staat en de stekker uit het stopcontact is gehaald wanneer het gereedschap niet wordt gebruikt.
- Schakel het gereedschap altijd uit en laat het zaagblad volledig tot stilstand komen voordat u de handgreep vanaf het werkstuk omhooghaalt. Als de handgreep omhooggehaald wordt terwijl het zaagblad nog ronddraait, kan het afgesneden stuk materiaal vast komen te zitten tegen het zaagblad waardoor er gevaarlijke splinters kunnen rondvliegen.
- Telkens wanneer een normale of een diepe bediening is voltooid, zet u de schakelaar uit en controleer dan of het zaagblad volledig tot stilstand is gekomen. Haal daarna de handgreep omhoog en zet deze weer in de volledig teruggetrokken stand.
- U moet absoluut eerst het gezaagde materiaal van de bovenkant van de draaitafel verwijderen voor u doorgaat naar de volgende stap.
- Langdurig zagen kan leiden tot de overbelasting van de motor. Voel aan de motor en indien deze heet is stopt u met zagen gedurende zo'n 10 minuten, waarna u opnieuw met zagen herbegint.

## 4. Snijden van brede werkstukken

### (1) Werkstukken tot 89 mm hoog en 292 mm breed:

Los de schuifvastzetknop (zie **Afb. 1**), neem de hendel vast en schuif het zaagblad naar voor.

Druk dan de hendel naar beneden en schuif het zaagblad terug om het werkstuk af te zagen zoals aangegeven in **Afb. 24**. Dit vergemakkelijkt het zagen van werkstukken tot 89 mm hoog en 292 mm breed.

### (2) Werkstukken tot 64 mm hoog en tot 318 mm breed:

Werkstukken tot 64 mm hoog en tot 318 mm breed kunnen op dezelfde wijze worden gezaagd zoals beschreven in paragraaf 4-(1) hierboven op pagina 122.

## LET OP

- Wanneer de hendel te hard of te schuin naar beneden wordt gedrukt, zal het zaagblad trillen tijdens het zagen en ongewenste zaagmarkeringen op het werkstuk veroorzaken en zo de kwaliteit van het versnijden aantasten.

Druk de hendel dus voorzichtig en zachtjes naar beneden.

- Tijdens het snijden van schijven duwt u de hendel voorzichtig naar achter (achterwaarts) in één vloeiende beweging.

Wanneer u stopt met de hendel te bewegen tijdens het zagen ontstaan er ongewenste zaagmarkeringen op het werkstuk.

## WAARSCHUWING

- Volg de procedures hierboven aangegeven in **Afb. 24** voor schuifzagen.

Het voorwaarts snijden van schijven (naar de operator toe) is erg gevaarlijk omdat het zaagblad vanop het werkstuk naar boven kan springen. Schuif daarom steeds de hendel van de operator weg.

- Breng de slede steeds volledig naar achter na elke afkortoperatie teneinde het risico op letsel te beperken.

- Leg uw hand nooit op de zijgreep tijdens het zagen omdat het zaagblad dicht bij de verstekvergrendeling komt wanneer de motorkop wordt verlaagd.

## 5. Afschuinprocedures

### WAARSCHUWING

De subgeleiders moeten worden verlengd wanneer u een afschuinsnede maakt. Als u de subgeleiders niet kunt verlengen, zal er niet genoeg ruimte zijn voor het zaagblad wat kan resulteren in ernstig letsel. Bij extreme verstek- of afschuinhoeken kan het zaagblad ook in contact komen met de geleider.

- (1) Wanneer afschuinsnede nodig is, draai dan de afschuinvergrendelingsknop los. (**Afb. 25**)

- (2) Kantel de zaagkop in de gewenste hoek en trek tegelijkertijd aan de instelpin (A) zoals wordt getoond op de afschuinschaal.

- (3) Het zaagblad kan in een willekeurige hoek worden gezet, van een 90° rechte hoek (0° op de schaal) tot een hoek van 45°. Zet de afschuinvergrendelingshendel vast om de zaagkop in positie te vergrendelen. Er zijn positieve aanslagen bij 0°, 33,9° en 45°.

### OPMERKING

De set wordt geleverd met een stelpin van 33,9° (A) voor het instellen van kroonlijsten wanneer de hoek van de muren gelijk is aan 90°.

- (4) Schakel de lasergeleider in en positioneer het werkstuk op de tafel voor het vooraf uitlijnen van uw snede.

### OPMERKING

Als afschuining links van 48° nodig is, schuift u de afschuinstopplaat (A) met de klok mee weg van het stopblok (A) voor linkse afschuining van 48°. (zie **Afb. 26**) Als afschuining rechts van 48° nodig is, schuift u de afschuinstopplaat (B) met de klok mee weg van het stopblok (B) voor rechtse afschuining van 48°.

Gebruik ook ankerplaat. (zie **Afb. 11-b**)

### WAARSCHUWING

Wanneer het werkstuk aan de linker- of rechterkant van het zaagblad is vastgezet, zal het korte afsnijgedeelte op de rechter- of linkerkant van het zaagblad rusten. Schakel de stroom altijd uit en laat het zaagblad volledig tot stilstand komt voordat u de handgreep van het werkstuk omhooghaalt.

Als de handgreep omhooggehaald wordt terwijl het zaagblad nog ronddraait, kan het afgesneden stuk materiaal vast komen te zitten tegen het zaagblad waardoor er gevaarlijke splinters kunnen rondvliegen.

Wanneer een afschuinzaagoperatie halverwege is gestaakt, en u wilt deze operatie afmaken, start dan vanuit de beginpositie, met de motorkop geheel omhoog. Begint u halverwege, zonder de motorkop eerst geheel naar boven te brengen, dan kan de veiligheidskap vast raken in de zaaggroef en contact maken met het zaagblad.

## LET OP

- Indien niet stevig genoeg vastgezet, kan de motorkop plotseling bewegen of slippen, wat letsel kan veroorzaken. Zorg dat u de motorkop altijd voldoende vastzet zodat hij niet beweegt.

- Controleer altijd of de afschuinvergrendeling is vastgezet en de motorkop is vastgeklemd. Indien u gaat schuinzagen terwijl de motorkop niet is vastgeklemd, kan de motorkop mogelijk onverwachts verschuiven en letsel veroorzaken.

### 6. 33,9° stelpin (A) voor kroonlijzen (Afb. 25)

- (1) Duw de afschuinstelpin (A) in richting de achterkant van de machine.

- (2) Draai de afschuinvergrendeling los.

- (3) Kantel de zaagkop totdat de stelpin (A) de afschuinhoek stopt bij 33,9° op de afschuinschaal.

- (4) Zet de afschuinvergrendeling vast om de zaagkop in positie te vergrendelen. (zie **Afb. 25**)

## 7. Procedure voor verstekzagen (Afb. 27)

- (1) Ontgrendel de verstektafel door de verstekvergrendelingshendel omhoog te tillen.
- (2) Terwijl u op de vergrendelknop voor de positieve aanslag indrukt, pakt u de verstekvergrendelingshendel vast en draait de tafel naar links of naar rechts naar de gewenste hoek.
- (3) Nadat de gewenste verstekhoek is bereikt, laat u de vergrendeling van de positieve aanslag los en drukt u de verstekvergrendelingshendel in om de tafel in positie vast te zetten.
- (4) Als de gewenste verstekhoek NIET een van de hieronder genoemde positieve aanslagen is, zie dan de paragraaf over verstekoverbruggingsknop op **afb. 1**.
- (5) Schakel de lasergeleider in en positioneer het werkstuk op de tafel voor het vooraf uitlijnen van uw snede.

### LET OP

Controleer altijd dat de verstekvergrendelingshendel vast is gezet en de draaitafel is vastgeklemd.

Indien u gaat schuinzagen terwijl de draaitafel niet is vastgeklemd, kan de draaitafel mogelijk onverwachts verschuiven en letsel veroorzaken.

### OPMERKING

- Er zijn positieve stops aan de rechter- en linkerkant van de middelste 0° instelling, op de plaats van de 15°, 22,5°, 31,6° en 45° instellingen. Zorg dat de verstekschaal en het uiteinde van de indicator juist zijn uitgelijnd.
- Wanneer de zaag wordt gebruikt terwijl de verstekschaal en de indicator niet juist zijn uitgelijnd, kan dit resulteren in een slechte zaagprestatie.

## 8. Procedure voor samengesteld snijden

Samengesteld snijden doet u door de aanwijzingen in 5 en 7 hiervoor uit te voeren. Voor de maximale afmetingen voor afkorten, raadpleeg de tabel met „TECHNISCHE GEGEVENS” op pagina 115.

### LET OP

Houd het werkstuk altijd met de rechter- of linkerhand vast en snijd door het ronde gedeelte van de zaag met de linkerhand naar achteren te schuiven.

Het is erg gevaarlijk wanneer u de draaitafel tijdens samengesteld snijden naar rechts draait want het zaagblad kan dan in contact komen met de hand die het werkstuk vasthoudt.

In geval van samengesteld zagen (hoek + afschuiven) via links afschuiven, schuift u de subgeleider (B) naar buiten alvorens te zagen.

In geval van samengesteld zagen (hoek + afschuiven) via rechts afschuiven, schuift u de subgeleider (A) naar buiten alvorens te zagen.

Controleer of de subgeleider (A) (B) niet in aanraking komt met andere onderdelen voordat u probeert af te korten. Als er enige interferentie is, verwijdert u subgeleider (A) of (B).

## 9. Procedures voor groefzagen

Groeven in het werkstuk kunnen worden gezaagd zoals aangegeven in **afb. 28** door de stopknop af te stellen.

### Procedure voor het afstellen van de zaagdiepte:

- (1) Draai de ankerplaat in de richting getoond in **Afb. 29**. Laat de motorkop naar beneden en draai met de hand de stopknop. (Waar de kop van de stopknop in contact komt met de ankerplaat.)
- (2) Stel de gewenste zaagdiepte in door de afstand tussen het zaagblad en het oppervlak van de draaischijf in te stellen (zie © in **Afb. 29**).

### OPMERKING

Wanneer u een enkele groef zaagt aan één van de uiteinden van het werkstuk, kunt u wat over is verwijderen met een beitel.

## 10. Snijden van gemakkelijk vervormde materialen, zoals aluminium raamwerk

Materialen zoals aluminium raamwerk kunnen gemakkelijk vervormen wanneer ze te veel worden aangedraaid in een bankschroef. Dit kan inefficiënt zagen en mogelijk overbelasting van de motor veroorzaken.

Bij het zagen van dergelijke materialen gebruikt u een houten plaat om het werkstuk te beschermen zoals getoond in **Afb. 30-a**. Plaats de houten plaat in de buurt van het gedeelte om te zagen.

Bij het zagen van aluminium materialen bedekt u het zaagblad met zaagolie (niet brandbaar) om soepel te zagen en voor een fijne afwerking.

Bovendien, in het geval van een U-vormig werkstuk, gebruikt u de houten plaat zoals getoond in **afb. 30-b** om te zorgen voor stabiliteit in de dwarsrichting en klem deze bij het zaagdeel van het werkstuk en zet het vast met zowel de bankschroef als een in de handel verkrijgbare klem.

## 11. Gebruik van de stofzak (standaardaccessoire) (Afb. 31)

- (1) Verbind de stofzak met de leiding van het elektrische gereedschap.
- (2) Wanneer de stofzak vol is geraakt met zaagstof zal stof uit de stofzak geblazen worden wanneer het zaagblad draait. Controleer de stofzak periodiek en leeg deze voordat deze vol raakt.

## 12. Aansluiten van de stofzuigunit (los verkrijgbaar) (Afb. 32)

Inhaleer de schadelijk stoffen die worden gegenereerd tijdens het zagen niet.

Het stof kan uw gezondheid en die van omstanders schaden.

Het gebruik van stofzuigunit kan stofgerelateerde risico's verminderen.

Door aansluiten van de adapter, verbinding en stofverzameladapter van de stofzuigunit, kan de meeste stof worden verzameld.

Verbind de stofzuigunit met de adapter.

- (1) Binnendiameter van slang is 38 mm:
  - Verbinden in volgorde van slang (binnendiameter 38 mm) en adapter (standaardaccessoire stofzuiger) en koppeling (D) (optioneel accessoire) en elleboog (optionele accessoire) met de leiding van het elektrische gereedschap.
  - Verbinding wordt gemaakt door te drukken in de richting van de pijl. (**Afb. 32**)
  - Als zich veel zaagsel verzamelt bij de aansluiting van koppeling (D), snijd dan de punt van koppeling (D) af (ongeveer 4 cm) en bedien het gereedschap.
- (2) Binnendiameter van slang is 35 mm:
  - Aansluiten in volgorde van slang (binnendiameter 35 mm) en adapter (standaardaccessoire stofzuiger) en elleboog (optioneel accessoire) met de leiding van het elektrische gereedschap.
  - Verbinding wordt gemaakt door te drukken in de richting van de pijl. (**Afb. 32**) (Koppeling (D) wordt niet gebruikt als de binnendiameter van de slang 35 mm is)

## ZAAGBLAD MONTEREN EN DEMONTEREN

### WAARSCHUWING

- Om een ongeval of persoonlijk letsel te voorkomen, moet u steeds de trekschakelaar uitzetten en de stekker uit het stopcontact halen en/of de accu verwijderen voordat u een zaagblad verwijdert of installeert. Als het zaagwerk is voltooid in een staat waarin de 8 mm bout niet genoeg is vastgedraaid, kan de 8 mm bout losraken, het zaagblad eraf vallen en kan de onderste afscherming beschadigd raken, wat kan leiden tot letsel.

## Nederlands

Controleer ook of de 8 mm bouten stevig zijn vastgedraaid voordat u de stekker in het stopcontact steekt en/of de accu in het apparaat stopt.

- Als de 8 mm bouten worden verwijderd of bevestigd met ander gereedschap dan de 13 mm moersleutel (standaard accessoire), kan overmatig of onjuist vastdraaien voorkomen, wat kan leiden tot letsel.

### 1. Demontage van het zaagblad (Afb. 33-a, Afb. 33-b, Afb. 33-c en Afb. 33-d)

- (1) Haal de stekker uit het stopcontact.
- (2) Zet de zaagkop in de verticale stand en duw de zaagkop volledig naar de achterzijde van het apparaat en zet de schuifvastzetknop vast.
- (3) Breng de onderste beschermkap vervolgens in de bovenste stand.
- (4) Verwijder de afdekplaatschroef met een kruiskopschroevendraaier terwijl u de onderste afscherming vasthoudt.
- (5) Draai de afdekplaat voor de 8 mm bout.
- (6) Plaats de inbussleutel over de 8 mm bout.
- (7) Vind de spilvergrendeling op de motor.
- (8) Druk op de spilvergrendeling, houd deze stevig vast terwijl u het zaagblad met de klok mee draait. De spilvergrendeling al dan het priel vergrendelen. Blijf de spilvergrendeling vasthouden terwijl u de moersleutel met de klok mee draait om de 8 mm bout los te draaien.
- (9) Verwijder de 8 mm bout, de sluitring (B) en het zaagblad. Verwijder de sluitring (A) niet.

### OPMERKING

- Als de drijfs-vergrendeling niet gemakkelijk naar binnen gedrukt kan worden om de drijfs te vergrendelen, draait u de 8 mm bout met de 13 mm moersleutel (standaard accessoire) terwijl u druk uitoefent op de drijfs-vergrendeling. De drijfs van het zaagblad wordt vergrendeld wanneer de drijfs-vergrendeling naar binnen wordt gedrukt.
- Let op de verwijderde onderdelen, en let daarbij op hun positie en hun richting. Veeg de sluitring (B) schoon van enig zaagsel alvorens een nieuw zaagblad te monteren.

### WAARSCHUWING

Bij het bevestigen van het zaagblad moet u controleren of de draai-indicatiemarkering op het zaagblad en de draairichting op de onderste beschermkap (zie **Afb. 1**) correct op elkaar afgestemd zijn.

### LET OP

- Controleer of de spilvergrendeling terug is gekeerd naar de ingetrokken positie na het installeren of verwijderen van het zaagblad.
- Draai de 8 mm bout vast zodat deze tijdens gebruik niet losraakt. Controleer of de 8 mm stevig is vastgedraaid voordat het elektrische gereedschap wordt gestart.

### 2. Monteren van het zaagblad

#### WAARSCHUWING

Haal de stekker van de verstekzaag uit het stopcontact voordat u het zaagblad verwisselt/plaats.

- (1) Installeer een zaagblad van 255 mm met asgat, waarbij u ervoor zorgt dat de rotatiepijl op het zaagblad overeenkomt met de rotatiepijl met de klok mee, op de onderste afscherming en de tanden van het zaagblad naar beneden wijzen.
- (2) Plaats sluitring (B) tegen het zaagblad. Draai de 8 mm bout vast in het asgat tegen de klok in.

### OPMERKING

Zorg dat de platte zijden van de zaagbladkragen zijn bevestigd tegen de platte zijden op de prielas. Ook moet de platte kant van de zaagbladkraag tegen het zaagblad worden geplaatst.

- (3) Plaats de inbussleutel op de 8 mm bout.
- (4) Druk op de spilvergrendeling, houd deze stevig vast terwijl u het zaagblad tegen de klok in draait. Wanneer deze contact maken, blijf de spilvergrendeling dan indrukken terwijl u de 8 mm bout stevig vastdraait.

- (5) Draai de afdekplaat terug in zijn originele positie, totdat het slot in de afdekplaat vastklikt in het gat van de afdekplaatschroef.

Draai de afdekplaatschroef met een kruiskopschroevendraaier vast terwijl u de onderste beschermkap in de bovenste positie houdt.

- (6) Laat de onderste afscherming zakken en controleer of de afscherming niet vastloopt of kleef.

- (7) Zorg ervoor dat de spilvergrendeling is uitgeschakeld zodat het zaagblad vrij kan draaien.

### LET OP

Probeer nooit zaagbladen met een diameter groter dan 255 mm te plaatsen.

Gebruik altijd zaagbladen met een diameter van 255 mm of minder.

## OVER HET INDICATIELAMPJE RESTERENDE ACCULADING

U kunt de resterende capaciteit van de accu controleren met behulp van de indicatieschakelaar voor resterende acculading die het indicatielampje doet branden. (**Afb. 34**)

## HOE HET USB-APPARAAT OPLADEN (UC18YSL3)

- (1) Selecteer een oplaadmethode
  - Een USB-apparaat opladen via een stopcontact (**Afb. 36-a**)
  - Een USB-apparaat en accu opladen via een stopcontact (**Afb. 36-b**)
- (2) Een USB-apparaat opladen (**Afb. 37**)
- (3) Wanneer het opladen van het USB-apparaat is voltooid (**Afb. 38**)

## ONDERHOUD EN INSPECTIE

### WAARSCHUWING

Voorkom ongelukken en lichamelijk letsel door altijd te controleren of de trekker is uitgeschakeld en verwijder de accu alvorens onderhoud of inspectie van het gereedschap uit te voeren.

Meld een eventueel door u geconstateerd gebrek aan de afschermingen of het zaagblad onmiddellijk aan de bevoegde persoon.

### 1. Inspecteren van het zaagblad

Vervang het zaagblad onmiddellijk bij de eerste tekenen van botheid of schade.

Een beschadigd zaagblad kan leiden tot persoonlijk letsel en een bot zaagblad levert slechte prestaties en overbelas mogelijk de motor.

### LET OP

Gebruik nooit een bot zaagblad. Een bot zaagblad leidt meestal tot een grotere druk op de zaaghendel en maakt het gebruik van de elektrische machine onveilig.

### 2. Inspecteren van de bevestigingsschroeven

Inspecteer alle schroeven regelmatig en controleer dat ze goed zijn vastgedraaid. Draai losse schroeven direct vast. Dit nalaten kan namelijk ernstige ongelukken veroorzaken.

### 3. Onderhoud van de motor

De motorwikkeling is het "hart" van het elektrisch gereedschap.

Let er daarom goed op dat de wikkeling niet beschadigd raakt en/of nat wordt met olie of water.

### 4. Controleren van de onderste afscherming voor juiste werking

Voor elk gebruik van het gereedschap test u de onderste afscherming (**afb. 1**) om er zeker van te zijn dat het in goede staat verkeert en dat het soepel beweegt.

Gebruik het gereedschap alleen wanneer de onderste afscherming correct functioneert en in goede mechanische conditie verkeert.

**5. Inspectie van aansluitingen (gereedschap en accu)**

Voer een controle uit om er zeker van te zijn dat er geen spaanders en stof zijn opgehoopt op de aansluitingen. Voer zo nu en dan voorafgaand aan, tijdens en na gebruik een controle uit.

**LET OP**

Verwijder alle spaanders of stof dat zich mogelijk heeft opgehoopt op de aansluitingen.

Als u dit niet doet, kan dit leiden tot een storing.

**6. Het weggooiën van de lege accu****WAARSCHUWING**

Gooi een accu die het eind van zijn levensduur heeft bereikt niet zomaar weg. Als de accu wordt verbrand kan deze exploderen. Het product dat u hebt gekocht bevat een oplaadbare accu. De accu is recyclebaar. Aan het einde van de levensduur, onder verschillende regionale en lokale regelgeving, kan het illegaal zijn om de accu in dit huishoudelijk afval weg te gooien. Neem contact op met uw lokale afvalverwerking voor meer informatie over het recyclen of juist weggooiën.

**7. Opslag**

Controleer of na gebruik de volgende stappen zijn ondernomen:

(1) De aan/uitknop staat op 'OFF';

(2) Haal de accu uit het gereedschap.

Als het gereedschap niet wordt gebruikt, bewaar deze dan op een plek waar de temperatuur lager is dan 40°C en buiten het bereik van kinderen.

**OPMERKING**

Opbergen van lithium-ion accu's.

Zorg dat de lithium-ion accu volledig is opgeladen voordat u deze opbergt.

Langdurig opbergen (3 maanden of langer) van een accu die bijna leeg is kan resulteren in slechtere prestaties, een sterke afname van de gebruiksduur van de accu en ook is het mogelijk dat de accu niet meer opgeladen kan worden.

Een sterke afname van de gebruiksduur van de accu kan soms wel weer verholpen worden door de accu herhaaldelijk, van twee- tot vijfmaal, op te laden en te gebruiken.

Als de gebruiksduur van de accu zeer kort blijft nadat deze meerdere malen is opgeladen en gebruikt, is de accu versleten en dient u een nieuwe accu aan te schaffen.

**LET OP**

Bij gebruik en onderhoud van elektrisch gereedschap dienen de in het land waar u zich bevindt geldende veiligheidsregelgeving en veiligheidsstandaarden stipt te worden opgevolgd.

**Belangrijke informatie voor de accu's van HiKOKI snoerloos elektrisch gereedschap**

Gebruik altijd een van onze voorgeschreven originele accu's. Wij kunnen de veiligheid en prestatie van ons snoerloos elektrisch gereedschap niet garanderen bij gebruik van andere dan de voorgeschreven accu's, of als de accu gedemonteerd of gewijzigd is (zoals demontage of vervanging van accucellen of andere inwendige onderdelen).

**8. Smeren**

Smeer de volgende oppervlakken éénmaal per maand zodat het elektrische gereedschap langdurig uitermate goed blijft functioneren.

Gebruik bij voorkeur machine-olie.

Te smeren punten:

\* Draaiend gedeelte scharnier

\* Draaiend gedeelte houder (A)

\* Draaiend gedeelte klem-montage

**9. Reinigen (Afb. 35)**

Reinig de machine, de leiding en de onderste afscherming door te blazen met droge lucht met een persluchtspuit of ander gereedschap.

Verwijder regelmatig spaanders, stof en ander afval of verontreiniging van het oppervlak van het elektrische gereedschap, vooral van de binnenkant van de onderste afscherming, met een bevochtigde doek met zeep. Voorkom een onjuiste werking van de motor en zorg derhalve dat de motor niet in contact komt met water of olie.

Indien de laserstraal onzichtbaar wordt wegens zaagsel en dergelijke op het venster van de zender van de laserstraal, maak dit venster dan schoon met een droge doek of met een in sop gedrenkte vochtige doek.

**SELECTEREN VAN ACCESSOIRES**

De accessoires van deze machine staan vermeld op bladzijde 481.

**LET OP**

Reparatie, modificatie en inspectie van HiKOKI elektrisch gereedschap dient te worden uitgevoerd door een erkend HiKOKI Service-centrum.

De laserinrichting in het bijzonder dient uitsluitend te worden nagezien en onderhouden door een erkende vertegenwoordiger van de fabrikant.

Laat reparatie van de laserinrichting te allen tijde over aan uw erkende HiKOKI Service-centrum.

Bij gebruik en onderhoud van elektrisch gereedschap dienen de in het land waar u zich bevindt geldende veiligheidsregelgeving en veiligheidsstandaarden stipt te worden opgevolgd.

**GARANTIE**

De garantie op het elektrisch gereedschap van HiKOKI is in overeenstemming met de wettelijke/landspecifieke richtlijnen. Deze garantie dekt geen defecten of schade als gevolg van foutief gebruik, misbruik of normale slijtage. In geval van klachten verzoeken wij u het elektrisch gereedschap samen met het GARANTIECERTIFICAAT dat u achterin deze handleiding aantreft naar een erkend servicecentrum van HiKOKI te sturen.

**OPMERKING**

Op grond van het voortdurende research en ontwikkelingsprogramma van HiKOKI kunnen de hierin genoemde technische gegevens zonder voorafgaande kennisgeving worden gewijzigd.

**Informatie betreffende geluidsvermogen**

De gemeten waarden zijn verkregen overeenkomstig EN62841 en voldoen aan de eisen van ISO 4871.

Gemeten A-gewogen geluidsniveau: 103 dB (A)

Gemeten A-gewogen geluidsdrukkniveau: 90 dB (A)

Onzekerheid K: 3 dB (A).

Draag gehoorbescherming.

Totale trillingswaarden (triaux vector som) bepaald overeenkomstig EN62841.

De typische gewogen effectieve versnellingswaarde is niet hoger dan 2,5 m/s<sup>2</sup>

## Nederlands

De aangegeven geluidsemissiewaarde is gemeten in overeenstemming met een standaard testmethode en kan worden gebruikt om meerdere gereedschappen met elkaar te vergelijken;  
U kunt dit ook vooraf gebruiken als beoordeling van de blootstelling.

### WAARSCHUWING

○ De geluidsemissie tijdens het werkelijke gebruik van het elektrische gereedschap kan verschillen van de aangegeven waarden, afhankelijk van de manieren waarop het gereedschap wordt gebruikt en vooral het soort werkstuk dat wordt verwerkt.

○ Neem kennis van de veiligheidsmaatregelen voor de bescherming van de gebruiker die gebaseerd zijn op een schatting van de blootstelling onder feitelijke gebruiksomstandigheden (rekening houdend met alle onderdelen van de gebruikscyclus, zoals de tijd dat het gereedschap is uitgeschakeld en wanneer dit onbelast draait inclusief de triggertijd).

## OPLOSSEN VAN PROBLEMEN

Voer de inspecties in onderstaande tabel uit als het gereedschap niet normaal werkt. Als dit het probleem niet oplost, contact opnemen met uw dealer of het erkende HiKOKI onderhoudscentrum.

### 1. Elektrisch gereedschap

Probleem	Mogelijke oorzaak	Oplossing
Het gereedschap doet het niet	Geen resterend vermogen van de batterij	Laad de batterij op.
	De accu is niet volledig geplaatst.	Plaats de accu in het gereedschap totdat u een klik hoort.
Het gereedschap stopt plotseling	Het gereedschap was overbelast	Ontdoet u zich van het probleem dat de overbelasting veroorzaakt.
	De batterij is oververhit.	Laat de batterij afkoelen.
	De motor werd automatisch gestopt om falen van het gereedschap te voorkomen.	Dit duidt niet op een storing. De trekkerschakelaar werd 5 minuten of langer ingedrukt. Schakel de stroom weer in.
Kan niet gekanteld worden	De klemhendel is niet losgemaakt.	Draai de klemhendel los en kantel vervolgens het gereedschap. Zorg dat u na het aanpassen van het losgemaakte component dat deze weer wordt vastgedraaid.
Kan niet naar rechts worden gekanteld	Stelpin (A) is niet uitgetrokken.	Kantel naar rechts na het uittrekken van de stelpin (A).
	De klemhendel is niet losgemaakt.	Draai de klemhendel los en kantel vervolgens.
Zaagblad is bot	Het zaagblad is versleten of er ontbreken tanden.	Vervang door een nieuw product.
	Bout zit los.	Draai de bout vast.
	Het zaagblad is omgekeerd geïnstalleerd.	Plaats het zaagblad in de juiste richting.
Kan niet nauwkeurig zagen	De onderdelen van het gereedschap zitten niet goed vast.	Installeer de klemhendel en de zijhendel volledig.
	Materiaal kan niet worden vastgezet in de juiste positie.	Verwijder vreemde materialen van de afscherming of de draaitafel.  In sommige gevallen kan het niet in de juiste positie geplaatst worden door gebogen materiaal. Probeer een vlak oppervlak te maken met de afscherming of draaitafel.
Schakelaar kan niet worden getrokken	Schakelaarvergrendeling is niet voldoende ingedrukt.	Druk de schakelaarvergrendeling volledig in totdat deze de achterkant raakt.
De accu kan niet worden geïnstalleerd	Proberen om een andere dan de voor het gereedschap voorgeschreven accu te plaatsen.	Installeer alstublieft een multivolt accu.

## 2. Acculader

Probleem	Mogelijke oorzaak	Oplissing
Het laadindicatielampje voor het opladen knippert snel in een paarse kleur, en het opladen van de batterij start niet.	De batterij is niet volledig geplaatst.	Voeg de batterij stevig in.
	Er zit vreemde materie in de batterijpolen of waar de batterij is bevestigd.	Verwijder de vreemde materie.
Het laadindicatielampje voor het opladen knippert snel in een rode kleur, en het opladen van de batterij start niet.	De batterij is niet volledig geplaatst.	Voeg de batterij stevig in.
	De batterij is oververhit.	Als er niets aan gedaan wordt, zal de batterij automatisch beginnen met opladen als de temperatuur zakt, maar dit kan de levensduur van de batterij verminderen. Het wordt aanbevolen de batterij te laten afkoelen in een goed geventileerde, niet aan direct zonlicht blootgestelde, plaats voordat deze opgeladen wordt.
Gebruikstijd batterij is kort, zelfs wanneer de batterij volledig is opgeladen.	De levensduur van de batterij is uitgeput.	Vervang de batterij door een nieuwe.
De batterij vergt een lange tijd om op te laden.	De temperatuur van de batterij, de lader of de omringende omgeving is extreem laag.	Laad de batterij binnenshuis of in een andere warmere omgeving.
	De ventilatieopeningen zijn geblokkeerd waardoor de interne componenten oververhit raken.	Vermijd het blokkeren van de ventilatieopeningen.
	De koelventilator draait niet.	Neem contact op met een door HiKOKI erkend servicecentrum voor reparatie.
Het USB aan/uit-lampje is uitgeschakeld en het USB-apparaat is gestopt met opladen.	De capaciteit van de batterij is laag geworden.	Vervang de batterij door één met resterende capaciteit.
		Steek de stekker van de oplader in een stopcontact.
USB aan/uit-lampje schakelt niet uit zelfs al is het USB-apparaat klaar met opladen.	Het USB aan/uit-lampje licht groen op om aan te geven dat USB opladen mogelijk is.	Dit duidt niet op een storing.
Het is onduidelijk wat de laadstatus van een USB-apparaat is en of het opladen voltooid is.	Het USB aan/uit-lampje schakelt niet uit zelfs niet wanneer het opladen voltooid is.	Onderzoek het USB-apparaat dat wordt opgeladen om de oplaadstatus te bevestigen.
Het opladen van een USB-apparaat pauzeert halverwege.	De oplader was aangesloten op een stopcontact terwijl het USB-apparaat opgeladen werd met behulp van de batterij als voedingsbron.	Dit duidt niet op een storing. De oplader pauzeert USB opladen voor ongeveer 5 seconden wanneer deze onderscheid maakt tussen de voedingsbronnen.
	Een batterij werd in de oplader geplaatst terwijl het USB-apparaat opgeladen werd met behulp van een stopcontact als voedingsbron.	
Het opladen van het USB-apparaat pauzeert halverwege wanneer de batterij en het USB-apparaat tegelijkertijd opgeladen worden.	De batterij is volledig opgeladen.	Dit duidt niet op een storing. De oplader pauzeert met het opladen van USB voor ongeveer 5 seconden terwijl hij controleert of de batterij het opladen succesvol heeft voltooid.
Het opladen van het USB-apparaat start niet wanneer de batterij en het USB-apparaat tegelijkertijd opgeladen worden.	De resterende batterijcapaciteit is extreem laag.	Dit duidt niet op een storing. Wanneer de batterijcapaciteit een bepaald niveau heeft bereikt, zal het opladen van USB automatisch beginnen.

## ADVERTENCIAS DE SEGURIDAD GENERAL DE LA HERRAMIENTA ELÉCTRICA

### ⚠ ADVERTENCIA

Lea todas las advertencias de seguridad, instrucciones, ilustraciones y especificaciones incluidas con esta herramienta.

*Si no se siguen las instrucciones indicadas a continuación podría producirse una descarga eléctrica, un incendio o daños graves.*

**Guarde todas las advertencias e instrucciones para futura referencia.**

*El término "herramienta eléctrica" en las advertencias hace referencia a la herramienta eléctrica que funciona con la red de suministro (con cable) o a la herramienta eléctrica que funciona con pilas (sin cable).*

### 1) Seguridad del área de trabajo

- a) **Mantenga la zona de trabajo limpia y bien iluminada.**

*Las zonas desordenadas u oscuras pueden provocar accidentes.*

- b) **No utilice las herramientas eléctricas en entornos explosivos como, por ejemplo, en presencia de líquidos inflamables, gases o polvo.**

*Las herramientas eléctricas crean chispas que pueden inflamar el polvo o los gases.*

- c) **Mantenga a los niños y transeúntes alejados cuando utilice una herramienta eléctrica.**

*Las distracciones pueden hacer que pierda el control.*

### 2) Seguridad eléctrica

- a) **Los enchufes de las herramientas eléctricas tienen que ser adecuados a la toma de corriente. No modifique el enchufe. No utilice enchufes adaptadores con herramientas eléctricas conectadas a tierra.**

*Si no se modifican los enchufes y se utilizan tomas de corriente adecuadas se reducirá el riesgo de descarga eléctrica.*

- b) **Evite el contacto corporal con superficies conectadas a tierra como tuberías, radiadores y frigoríficos.**

*Hay mayor riesgo de descarga eléctrica si su cuerpo está en contacto con el suelo.*

- c) **No exponga las herramientas eléctricas a la lluvia o a la humedad.**

*La entrada de agua en una herramienta eléctrica aumentará el riesgo de descarga eléctrica.*

- d) **No utilice el cable incorrectamente. No utilice el cable para transportar, tirar de la herramienta eléctrica o desenchufarla.**

*Mantenga el cable alejado del calor, del aceite, de bordes afilados o piezas móviles.*

*Los cables dañados o enredados aumentan el riesgo de descarga eléctrica.*

- e) **Cuando utilice una herramienta eléctrica al aire libre, utilice un cable prolongador adecuado para utilizarse al aire libre.**

*La utilización de un cable adecuado para usarse al aire libre reduce el riesgo de descarga eléctrica.*

- f) **Si no se puede evitar el uso de una herramienta eléctrica en un lugar húmedo, utilice un suministro protegido mediante un dispositivo de corriente residual (RCD).**

*El uso de un RCD reduce el riesgo de descarga eléctrica.*

### 3) Seguridad personal

- a) **Esté atento, preste atención a lo que hace y utilice el sentido común cuando utilice una herramienta eléctrica.**

*No utilice una herramienta eléctrica cuando esté cansado o esté bajo la influencia de drogas, alcohol o medicación.*

*Una distracción momentánea mientras utiliza herramientas eléctricas puede dar lugar a lesiones personales graves.*

- b) **Utilice un equipo de protección personal. Utilice siempre una protección ocular.**

*El equipo de protección como máscara para el polvo, zapatos de seguridad antideslizantes, casco rígido o protección auditiva utilizado en las situaciones adecuadas reducirá las lesiones personales.*

- c) **Evite un inicio involuntario. Asegúrese de que el interruptor esté en "off" antes de conectar la herramienta a una fuente de alimentación o batería, cogerla o transportarla.**

*El transporte de herramientas eléctricas con el dedo en el interruptor o el encendido de herramientas eléctricas con el interruptor encendido puede provocar accidentes.*

- d) **Retire las llaves de ajuste antes de encender la herramienta eléctrica.**

*Si se deja una llave en una pieza giratoria de la herramienta eléctrica podrían producirse lesiones personales.*

- e) **No se extralimite. Mantenga un equilibrio adecuado en todo momento.**

*Esto permite un mayor control de la herramienta eléctrica en situaciones inesperadas.*

- f) **Vístase adecuadamente. No lleve prendas sueltas o joyas. Mantenga el cabello y la ropa alejados de las partes móviles.**

*La ropa suelta, las joyas y el pelo largo pueden quedar atrapados en las piezas móviles.*

- g) **Si se proporcionan dispositivos para la conexión de extracción de polvo e instalaciones de recogida, asegúrese de que estén conectados y se utilicen adecuadamente.**

*La utilización de un sistema de recogida de polvo puede reducir los riesgos relacionados con el polvo.*

- h) **No deje que la familiaridad adquirida con el uso frecuente de herramientas le permitan caer en la complacencia e ignorar los principios de seguridad de la herramienta.**

*Una acción descuidada puede causar lesiones graves en una fracción de segundo.*

### 4) Utilización y mantenimiento de las herramientas eléctricas

- a) **No fuerce la herramienta eléctrica. Utilice la herramienta eléctrica correcta para su aplicación.**

*La herramienta eléctrica correcta trabajará mejor y de forma más segura si se utiliza a la velocidad para la que fue diseñada.*

- b) **No utilice la herramienta eléctrica si el interruptor no la enciende y apaga.**

*Las herramientas eléctricas que no pueden controlarse con el interruptor son peligrosas y deben repararse.*

- c) **Desconecte el enchufe de la fuente eléctrica y/o retire la batería, si es extraíble, de la herramienta eléctrica antes de hacer ajustes, cambiar accesorios o almacenar herramientas eléctricas.**

*Estas medidas de seguridad preventivas reducen el riesgo de que la herramienta eléctrica se ponga en marcha accidentalmente.*



- d) Guarde las herramientas eléctricas que no se utilicen fuera del alcance de los niños, y no permita que utilicen las herramientas eléctricas personas no familiarizadas con las mismas o con estas instrucciones.  
*Las herramientas eléctricas son peligrosas si son utilizadas por usuarios sin formación.*
- e) Realice el mantenimiento de las herramientas eléctricas y accesorios. Compruebe si las piezas móviles están mal alineadas o unidas, si hay alguna pieza rota u otra condición que pudiera afectar al funcionamiento de las herramientas eléctricas. Si la herramienta eléctrica está dañada, llévela a reparar antes de utilizarla.  
*Se producen muchos accidentes por no realizar un mantenimiento correcto de las herramientas eléctricas.*
- f) Mantenga las herramientas de corte afiladas y limpias.  
*Las herramientas de corte correctamente mantenidas con los bordes de corte afilados son más fáciles de controlar, y existe menor riesgo de que se atasquen.*
- g) Utilice la herramienta eléctrica, los accesorios y las brocas de la herramienta, etc. de acuerdo con estas instrucciones, teniendo en cuenta las condiciones de trabajo y el trabajo que se va a realizar.  
*La utilización de la herramienta eléctrica para operaciones diferentes a las previstas podría dar lugar a una situación peligrosa.*
- h) Mantenga los mangos y las superficies de agarre secas, limpias y libres de aceite y grasa.  
*Los mangos y las superficies de agarre resbaladizos no permiten el manejo y el control seguros de la herramienta en situaciones inesperadas.*
- g) Siga todas las instrucciones de carga y no cargue el paquete de baterías o la herramienta fuera del intervalo de temperatura especificado en las instrucciones.  
*La carga incorrecta o a temperaturas fuera del intervalo especificado puede dañar la batería y aumentar el riesgo de incendio.*

#### 6) Revisión

- a) Solicite a un experto cualificado que revise la herramienta eléctrica y que utilice solo piezas de repuesto idénticas.  
*Esto garantizará el mantenimiento de la seguridad de la herramienta eléctrica.*
- b) Nunca repare los paquetes de baterías dañados.  
*El mantenimiento de los paquetes de baterías debe ser llevado a cabo solamente por el fabricante o por proveedores de servicio autorizados.*

#### PRECAUCIÓN

Mantenga a los niños y a las personas enfermas alejadas.

Cuando no se utilicen, las herramientas deben almacenarse fuera del alcance de los niños y de las personas enfermas.

### INSTRUCCIONES DE SEGURIDAD PARA LA SIERRA INGLETADORA

#### 5) Utilización y mantenimiento de las herramientas a batería

- a) Recargue solo con el cargador especificado por el fabricante.  
*Un cargador adecuado para un tipo de batería podría crear peligro de incendio si se utiliza con otra batería.*
- b) Utilice herramientas eléctricas solo con baterías designadas específicamente.  
*La utilización de otras baterías podría crear peligro de daños e incendio.*
- c) Cuando no se utilice la batería, manténgala alejada de otros objetos metálicos como clips de papel, monedas, llaves, clavos, tornillos u otros objetos metálicos pequeños que puedan crear una conexión entre un terminal y otro.  
*Si se cortocircuitan los terminales de la batería, podrían producirse quemaduras o un incendio.*
- d) En condiciones de uso excesivo, la batería podría expulsar líquido; evite todo contacto. Si se produce un contacto accidentalmente, lávese con agua. Si entra líquido en los ojos, solicite atención médica.  
*El líquido de la batería podría causar irritación o quemaduras.*
- e) No utilice un paquete de baterías o una herramienta que esté dañada o modificada.  
*Las baterías dañadas o modificadas pueden presentar un comportamiento impredecible que provoque un incendio, una explosión o un riesgo de lesiones.*
- f) No exponga el paquete de baterías o la herramienta al fuego o a una temperatura excesiva.  
*La exposición al fuego o a una temperatura por encima de 130°C puede causar una explosión.*

- a) Las sierras de ingletes están destinadas a cortar madera o productos similares a la madera, no se pueden usar con discos abrasivos para cortar material ferroso, como barras, varillas, clavos, etc.  
*El polvo abrasivo hace que las piezas en movimiento, como la protección inferior, se atasquen. Las chispas del corte abrasivo quemarán la protección inferior, el inserto de corte y otras piezas plásticas.*
- b) Utilice abrazaderas para sostener la pieza de trabajo siempre que sea posible. Si sostiene la pieza de trabajo con la mano, siempre tiene que mantener su mano al menos a 100 mm de ambos lados de la cuchilla de la sierra. No use esta sierra para cortar piezas que son demasiado pequeñas como para ser firmemente sujetadas o sostenidas con la mano.  
*Si su mano está colocada demasiado cerca de la cuchilla de la sierra, existe un mayor riesgo de lesiones por contacto con la cuchilla.*
- c) La pieza de trabajo debe estar inmóvil y sujeta o retenida contra la guía y la mesa. No alimente la pieza de trabajo hacia la cuchilla ni corte “a mano alzada” en ningún caso.  
*Las piezas de trabajo sin sujeción o en movimiento pueden ser lanzadas a gran velocidad, causando lesiones.*
- d) Empuje la sierra a través de la pieza de trabajo. No tire de la sierra a través de la pieza de trabajo. Para hacer un corte, levante el cabezal de la sierra y extráigalo sobre la pieza de trabajo sin cortar, arranque el motor, presione el cabezal de la sierra hacia abajo y empuje la sierra a través de la pieza de trabajo.  
*Es probable que el corte transversal haga que la cuchilla de la sierra suba por encima de la pieza de trabajo y arroje violentamente el conjunto de cuchilla hacia el operador.*
- e) Nunca cruce la mano por encima de la línea de corte prevista, ni delante ni detrás de la cuchilla de la sierra.  
*Es muy peligroso sostener la pieza de trabajo “con las manos cruzadas”, es decir, sujetando la pieza de trabajo a la derecha de la cuchilla de la sierra con la mano izquierda o viceversa.*

- f) **No toque detrás de la guía con las manos a menos de 100 mm desde cualquier lado de la cuchilla de la sierra para retirar restos de madera o por cualquier otra razón mientras la cuchilla gira.**  
*La proximidad a su mano de la cuchilla de la sierra girando puede no ser obvia y puede sufrir lesiones graves.*
- g) **Inspeccione la pieza de trabajo antes de cortar. Si la pieza de trabajo está curvada o torcida, sujétela con la cara exterior curvada mirando hacia la guía. Asegúrese siempre de que no hay un espacio entre la pieza de trabajo, la guía y la mesa a lo largo de la línea de corte.**  
*Las piezas de trabajo dobladas o deformadas pueden torcerse o desplazarse y pueden provocar un atascamiento en la cuchilla de la sierra giratoria mientras corta. No debe haber clavos u objetos extraños en la pieza de trabajo.*
- h) **No utilice la sierra hasta que la mesa esté libre de todas las herramientas, trozos de madera, etc., excepto la pieza de trabajo.**  
*Pequeños desechos o pedazos sueltos de madera u otros objetos que entren en contacto con la cuchilla giratoria pueden ser arrojados a alta velocidad.*
- i) **Corte una sola pieza de trabajo a la vez.**  
*Múltiples piezas de trabajo apiladas no pueden asegurarse o sujetarse adecuadamente y pueden atascarse en la cuchilla o desplazarse durante el corte.*
- j) **Asegúrese de que la ingletadora esté montada o colocada sobre una superficie de trabajo nivelada y firme antes de su uso.**  
*Una superficie de trabajo nivelada y firme reduce el riesgo de que la ingletadora se vuelva inestable.*
- k) **Planifique su trabajo. Cada vez que usted cambie el ajuste del ángulo de bisel o del inglete, compruebe que la guía ajustable esté configurada correctamente para sostener la pieza de trabajo y no interferir con la hoja ni con el sistema de protección.**  
*Sin encender la herramienta y sin colocar la pieza de trabajo sobre la mesa, mueva la cuchilla de la sierra simulando un corte completo, para asegurarse de que no haya ninguna interferencia o peligro de cortar la guía.*
- l) **Proporcione un apoyo adecuado, como una extensión de la mesa, un caballete de aserrar, etc., en caso de que la pieza de trabajo sea más ancha o más larga que el tablero de la mesa.**  
*Las piezas de trabajo más largas o más anchas que la mesa de la ingletadora pueden caerse si no están bien apoyadas. Si la pieza cortada o las puntas de la pieza de trabajo vuelcan, pueden levantar la protección inferior o ser lanzadas por la cuchilla giratoria.*
- m) **No utilice a otra persona como un sustituto para una extensión de la mesa o como apoyo adicional.**  
*El apoyo inestable de la pieza de trabajo puede hacer que la cuchilla se trabe o que la pieza de trabajo se desplace durante la operación de corte tirando de usted y del ayudante hacia la cuchilla giratoria.*
- n) **La pieza de corte no debe atascarse ni presionarse por ningún medio contra la cuchilla de la sierra giratoria.**  
*Si está confinada, es decir, utilizando topes de longitud, la pieza de corte podría quedar atrapada contra la cuchilla y ser arrojada violentamente.*
- o) **Use siempre una abrazadera o una sujeción diseñada para fijar adecuadamente los materiales redondos tales como varillas o tubos.**  
*Las varillas tienden a girarse durante el corte, haciendo que la hoja "muerta" y tire de la pieza de trabajo junto con su mano hacia la cuchilla.*
- p) **Deje que la cuchilla alcance la velocidad máxima antes de ponerla en contacto con la superficie de la pieza de trabajo.**  
*De esta manera se reduce el riesgo de que la pieza de trabajo sea lanzada.*
- q) **Si la pieza de trabajo o la cuchilla se atascan, apague la ingletadora. Espere a que todas las partes en movimiento se detengan y desconecte el enchufe de la fuente de alimentación y/o retire la batería. Luego trabaje para liberar el material atascado.**  
*El aserrado continuo con una pieza de trabajo atascada podría causar la pérdida de control o daños a la ingletadora.*
- r) **Tras terminar el corte, libere el interruptor, sostenga el cabezal de la sierra hacia abajo y espere a que la cuchilla se detenga antes de quitar la pieza cortada.**  
*Acercar la mano a una cuchilla que se mueva por inercia es peligroso.*
- s) **Sujete firmemente la empuñadura al hacer un corte incompleto o al soltar el interruptor antes de que el cabezal de la sierra esté completamente en la posición baja.**  
*La acción de frenado de la sierra puede provocar el cabezal de la sierra sea empujado hacia abajo repentinamente, lo que puede causar lesiones.*

## PRECAUCIONES SOBRE EL USO DE LA INGLETADORA TELESCÓPICA

1. Apoye la máquina sobre un piso nivelado, en buenas condiciones de limpieza y libre de materiales sueltos como por ejemplo, astillas y recortes.
2. Provea una iluminación adecuada, general o localizada.
3. No utilice las herramientas eléctricas para aplicaciones que no estén especificadas en este manual de instrucciones.
4. La reparación deberá realizarse en un centro de reparaciones autorizado. El fabricante no se hará responsable de ningún daño ni lesión debido a la reparación realizada por personas no autorizadas, ni a la mala utilización de la herramienta.
5. Para asegurar la integridad operacional de las herramientas eléctricas, no quite las cubiertas ni los tornillos instalados.
6. No toque las piezas ni los accesorios móviles a no ser que haya desconectado la alimentación.
7. Utilice su herramienta con una tensión de entrada inferior a la especificada en la placa de características, ya que de lo contrario el acabado podría estropearse y la eficacia de trabajo podría reducirse debido a la sobrecarga del motor.
8. No limpie las partes de plástico con disolvente. Los disolventes, tales como gasolina, diluidor de pintura, bencina, tetracloruro de carbono, y alcohol, podrían dañar y rajar tales partes de plástico. No las limpie con tales disolventes. Límpielas con un paño suave ligeramente humedecido en agua jabonosa.
9. Utilice solamente piezas de repuesto originales de HIKOKI.
10. El despiece ofrecido en este manual de instrucciones solamente deberá ser utilizado por personal de reparación autorizado.
11. Nunca corte metales ferrosos ni mampostería.
12. Se deberá contar con una iluminación adecuada general o local. Las piezas de trabajo en stock o acabadas se colocarán cerca de la posición normal de trabajo de los operadores.
13. Cuando sea necesario, se deberá utilizar un equipo de protección personal adecuado, como los mencionados abajo:

Protecciones auriculares para evitar el riesgo de pérdidas auditivas.

Utilice protección ocular para evitar lesiones en los ojos. Protección respiratoria para reducir el riesgo de inhalación de polvos nocivos.

Guantes para la manipulación de cuchillas de sierra (las cuchillas de sierra se deberán transportar en lo posible dentro de sus soportes) y material rugoso.

14. El operador debe recibir entrenamiento adecuado en cuanto al uso, al ajuste y la operación de la máquina.
15. Evite quitar del área de corte los recortes y otras partes de la pieza de trabajo mientras la máquina esté funcionando y la cabeza de la sierra no se encuentre en la posición de reposo.
16. No utilice nunca la ingletadora telescópica con su protector inferior bloqueado en posición abierta.
17. Cerciórese de que el protector inferior se mueva suavemente.
18. No utilice la tronzoadora sin los protectores en su posición, en buenas condiciones de uso y sometidos a un correcto mantenimiento.
19. Mantenga las cuchillas de sierra correctamente afiladas. Observe la velocidad máxima indicada en la cuchilla.
20. No utilice cuchillas de sierra dañadas ni deformadas.
21. No utilice cuchillas de sierra hechas de acero de corte rápido.
22. Utilice solamente cuchillas de sierra recomendadas por HIKOKI.  
Utilice una hoja de sierra que cumpla con EN847-1.
23. El diámetro exterior de las cuchillas de sierra debe estar comprendido entre 235 mm a 255 mm.
24. Seleccione correctamente la cuchilla de sierra, de acuerdo con el material que se va a cortar.
25. No haga funcionar nunca la ingletadora telescópica con la cuchilla hacia arriba o hacia el costado.
26. Cerciórese de que la pieza de trabajo esté libre de cuerpos extraños, como por ejemplo, clavos.
27. Reemplace el inserto de mesa cuando se desgaste.
28. No utilice la tronzoadora para cortar aluminio, madera, o materiales similares.
29. No utilice la tronzoadora para cortar otros materiales que no sean los recomendados por el fabricante.
30. El procedimiento de reemplazo de la cuchilla, incluyendo el método de reposicionamiento y la advertencia deben realizarse correctamente.
31. Conecte la ingletadora telescópica a un dispositivo colector de polvo mientras corta madera.
32. Tenga cuidado cuando ranure.
33. Cuando transporte o traslade la herramienta, no la sujete por el soporte. Sujete la empuñadura en lugar del soporte.
34. Comience a cortar sólo después de que las revoluciones del motor alcancen la velocidad máxima.
35. Si observa alguna anomalía, ponga inmediatamente el interruptor en OFF.
36. Antes de realizar el trabajo de mantenimiento o de ajustar la herramienta, desconecte la alimentación y espere hasta que la cuchilla esté completamente detenida.
37. Durante el corte de inglete o de bisel, la tronzoadora no deberá levantarse hasta que la rotación haya cesado completamente.
38. Durante la operación de corte deslizando, la cuchilla debe empujarse y alejarse del operador.
39. Tenga en cuenta todos los riesgos residuales posibles en la operación de corte, como la radiación láser en los ojos, el acceso involuntario a piezas móviles en partes mecánicas de deslizamiento de la máquina, etc.
40. Asegúrese antes de cada corte que la máquina esté estable.  
Utilice solamente cuchillas de sierra cuya máxima velocidad permitida sea superior a la velocidad de las herramientas eléctricas en vacío.

No sustituya el láser con un tipo diferente.

41. No se coloque alineado con la hoja de la sierra delante de la máquina. Colóquese siempre a un lado de la hoja de la sierra. De esta manera su cuerpo quedará protegido de un posible retroceso. Mantenga las manos, dedos y brazos alejados de la hoja de la sierra mientras la hoja esté girando.  
No cruce sus brazos al operar el brazo de la herramienta.
42. Si la hoja de la sierra se atasca, desconecte la máquina y sostenga la pieza hasta que la hoja de la sierra se detenga por completo. Para evitar retrocesos, la pieza no podrá moverse hasta después de que la máquina se haya detenido completamente.  
Corrija la causa del atasco de la hoja de la sierra antes de volver a encender la máquina.

## ADVERTENCIAS DE SEGURIDAD ADICIONALES

1. No deje que entren sustancias extrañas por el orificio de conexión de la batería recargable.
2. No desmonte nunca la batería recargable ni el cargador.
3. No cortocircuite nunca la batería recargable. Cortocircuitar la batería provocará tensión eléctrica muy elevada y sobrecalentamiento. Derivará en quemaduras o en daños a la batería.
4. No arroje la batería al fuego. Si se quema la batería puede explotar.
5. Cuando utilice continuamente la unidad, es posible que se recaliente y que se dañe el motor y el interruptor. Déjela sin usar durante aproximadamente 15 minutos.
6. No inserte objetos en las ranuras de ventilación del cargador. La inserción de objetos metálicos o inflamables en dichas ranuras puede provocar descargas eléctricas o dañar el cargador.
7. El uso de una batería descargada dañará el cargador.
8. Lleve la batería al establecimiento de compra original en caso de que la duración de la batería recargable sea reducida al usarse. No tire la batería descargada.
9. Extraiga la batería antes de llevar a cabo cualquier tarea de ajuste, servicio o mantenimiento.  
Al finalizar un trabajo, extraiga la batería.
10. No use el producto si la herramienta o los terminales de la batería (el soporte de la batería) están deformados. Instalar tal batería podría causar un cortocircuito que podría resultar en emisiones de humo o incendios.
11. Mantenga los terminales de la herramienta (soporte de la batería) libres de virutas y polvo.
  - Antes de su uso, asegúrese de que no se han acumulado virutas ni polvo en la zona de los terminales.
  - Durante el uso, intente evitar que las virutas o el polvo de la herramienta caigan sobre la batería.
  - Al suspender el funcionamiento o tras el uso, no deje la herramienta en un área donde pueda estar expuesta a las virutas o al polvo que caen.  
De hacerlo, podría causar un cortocircuito que podría resultar en emisiones de humo o incendios.
12. Utilice siempre la herramienta y la batería a temperaturas entre 0°C y 40°C.

## ADVERTENCIAS RELATIVAS A LA BATERÍA DE LITIO

Para ampliar su duración, la batería de litio está equipada con la función de protección para detener la salida.

En los casos 1 a 3 descritos a continuación, cuando utiliza este producto, incluso si acciona el interruptor, el motor puede detenerse. No es un problema, sino el resultado de la función de protección.

1. Cuando la batería restante se agota, el motor se detiene. En este caso, cárguela inmediatamente.

## Español

- Si la herramienta se sobrecarga, el motor puede detenerse. En este caso, suelte el interruptor de la herramienta y elimine las causas de la sobrecarga. A continuación, puede volver a utilizarla.
- Si la batería se calienta excesivamente al realizar un trabajo de sobrecarga, la alimentación de la batería podría detenerse.  
En este caso, deje de utilizar la batería y deje que se enfríe. A continuación, puede volver a utilizarla.

Asimismo, preste atención a las siguientes advertencias y precauciones.

### ADVERTENCIA

Para evitar fugas de la batería, generación de calor, emisión de humo, explosiones e igniciones, preste atención a las siguientes precauciones.

- Asegúrese de que no entran virutas o polvo en la batería.
  - Durante el trabajo, asegúrese de que no caen virutas o polvo en la batería.
  - Asegúrese de que las virutas o el polvo que caen sobre la herramienta eléctrica durante el trabajo no entran en la batería.
  - No almacene una batería sin utilizar en un lugar expuesto a virutas y polvo.
  - Antes de almacenar una batería, retire las virutas y el polvo que se hayan adherido y no la almacene junto a piezas metálicas (tornillos, clavos, etc.).
- No perforo la batería con un objeto afilado como un clavo, no la golpee con un martillo, la pise, la tire ni la esponja a fuertes impactos físicos.
- No utilice una batería que parezca estar dañada o deformada.
- No utilice la batería con las polaridades cambiadas.
- No conecte la batería directamente a salidas eléctricas ni a tomas de mechero de automóviles.
- No utilice la batería para un fin diferente a los especificados.
- Si la carga de la batería no finaliza ni siquiera cuando ha transcurrido el tiempo de carga especificado, detenga inmediatamente el proceso de carga.
- No coloque o esponja la batería a temperaturas elevadas o alta presión, como en un microondas, una secadora o en un recipiente de alta presión.
- Aléjela del fuego inmediatamente cuando se detecte una fuga o un olor raro.
- No la utilice en un lugar donde se generen grandes cantidades de electricidad estática.
- Si se producen fugas de batería, mal olor, se genera calor, la batería está descolorida o deformada, o presenta algún tipo de funcionamiento anómalo durante su uso, recarga o almacenamiento, retírela inmediatamente del equipo o del cargador de la batería y detenga su utilización.
- No sumerja la batería ni permita que fluya hacia el interior fluido alguno. La entrada de líquido conductivo, como agua, puede causar daños que resultarán en un incendio o una explosión. Guarde la batería en un lugar fresco y seco, lejos de materiales inflamables y combustibles. Se deben evitar atmósferas de gas corrosivo.

### PRECAUCIÓN

- Si el líquido de fuga de la batería entra en contacto con los ojos, no se los frote y lávelos bien con agua limpia como, por ejemplo, agua del grifo, y póngase en contacto con un médico inmediatamente.  
Si no se trata, el líquido podría causar problemas de visión.
- Si el líquido de fuga entra en contacto con la piel o la ropa, lávela bien con agua limpia como, por ejemplo, agua del grifo, inmediatamente.  
Podría producir irritación cutánea.

- Si observa óxido, mal olor, recalentamiento, decoloración, deformación u otras irregularidades al utilizar la batería por primera vez, no la utilice y devuélvala al proveedor o distribuidor.

### ADVERTENCIA

Si una sustancia extraña conductiva accede al terminal de la batería de iones de litio, esta podría sufrir un cortocircuito y provocar un incendio. Cuando guarde la batería de iones de litio, asegúrese de respetar las siguientes reglas.

- No deje restos conductivos, clavos ni cables, como por ejemplo cables de hierro o de cobre, en el estuche de almacenamiento.
- Para evitar que se produzcan cortocircuitos, cargue la batería en la herramienta o fije con firmeza la tapa de la batería hasta que deje de verse el ventilador.

## A PROPÓSITO DEL TRANSPORTE DE LA BATERÍA DE IONES DE LITIO

Al transportar una batería de iones de litio, tenga en cuenta las siguientes precauciones.

### ADVERTENCIA

Notifique a la compañía de transporte que un paquete contiene una batería de iones de litio, informe a la compañía eléctrica de su potencia de salida y siga las instrucciones de la compañía de transporte al preparar su transporte.

- Las baterías de iones de litio que superen una potencia de salida de 100 Wh se considera que son materiales peligrosos en la Clasificación de Transporte y requieren procedimientos de aplicación especiales.
- Para el transporte en el extranjero, deberá cumplir con las leyes internacionales y las normas y regulaciones del país de destino.
- Si el BSL36B18 está instalado en la herramienta eléctrica, la potencia de salida excederá 100 Wh y la unidad se clasificará como Mercancía Peligrosa para la clasificación de carga.

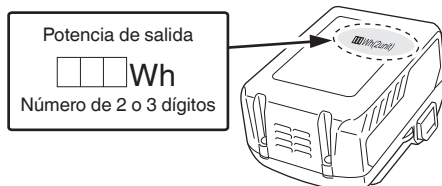

## PRECAUCIONES DE CONEXIÓN DEL DISPOSITIVO USB (SOLO CON CARGADOR UC18YSL3)

Cuando se produce un problema inesperado, los datos en un dispositivo USB conectado a este producto podrían dañarse o perderse. Asegúrese siempre de realizar una copia de seguridad de los datos contenidos en el dispositivo USB antes de su uso con este producto.

Tenga en cuenta que nuestra compañía no acepta ninguna responsabilidad por los datos almacenados en el dispositivo USB que se hayan dañado o perdido, ni por ningún daño que pudiera sufrir un dispositivo conectado.

### ADVERTENCIA

- Antes de usar, compruebe el cable de conexión USB en busca de cualquier defecto o daño.  
Usar un cable USB defectuoso o dañado puede provocar emisiones de humo o incendios.





- Cuando no se está usando el producto, cubra el puerto USB con la cubierta de goma. Acumulación de polvo, etc. en el puerto USB puede provocar emisiones de humo o incendios.

**NOTA**







- Podría haber una pausa ocasional durante la recarga USB.
- Cuando no se esté cargando un dispositivo USB, retire el dispositivo USB del cargador. De lo contrario, podría no solo reducir la vida de la batería de un dispositivo USB, pero también podría ocasionar accidentes imprevistos.
- En función del tipo, algunos dispositivos USB no podrán cargarse.

**SÍMBOLOS****ADVERTENCIA**

A continuación se muestran los símbolos usados para la máquina. Asegúrese de comprender su significado antes del uso.

	C3610DRA: Ingletadora telescópica inalámbrica
	Para reducir el riesgo de lesiones, el usuario deberá leer el manual de instrucciones.
	Utilice siempre una protección ocular.
	Utilice siempre una protección auditiva.
	No mire fijamente a la lámpara cuando esté encendida.
	Solo para países de la Unión Europea No deseché los aparatos eléctricos junto con los residuos domésticos. De conformidad con la Directiva Europea 2012/19/UE sobre residuos de aparatos eléctricos y electrónicos y su aplicación de acuerdo con la legislación nacional, las herramientas eléctricas cuya vida útil haya llegado a su fin se deberán recoger por separado y trasladar a una planta de reciclaje que cumpla con las exigencias ecológicas.

**Batería**

	Se enciende; La carga restante de la batería se encuentra por encima del 75%.
	Se enciende; La carga restante de la batería es del 50% – 75%.
	Se enciende; La carga restante de la batería es del 25% – 50%.
	Se enciende; La carga restante de la batería es menos del 25%.
	Parpadea; La carga restante de la batería está prácticamente agotada. Cargue la batería lo antes posible.
	Parpadea; La salida se suspendió debido a una alta temperatura. Extraiga la batería de la herramienta y deje que se enfríe.
	Parpadea; Salida suspendida debido a un fallo o mal funcionamiento. El problema puede estar relacionado con la batería, póngase en contacto con su distribuidor.

**NOTA**

Para evitar el consumo de energía de la batería provocado por olvidar apagar la luz LED, la luz se apaga automáticamente después de aproximadamente 2 minutos.

**ACCESORIOS ESTÁNDAR**

Además de la unidad principal (1 unidad), el paquete contiene los accesorios indicados en la página 480.

Los accesorios estándar están sujetos a cambio sin previo aviso.

**APLICACIÓN**

Corte de varios tipos de perfiles de aluminio y madera.

**ESPECIFICACIONES**

## 1. Ingletadora telescópica inalámbrica

Ítem	Modelo	C3610DRA
Motor		Motor de CC sin escobillas
Marcador láser	Salida máxima	<0,39 mW CLASE 1M Producto láser
	Longitud de onda	400 – 700 nm
	Medio emisor de láser	Diodo de láser
Cuchilla de la sierra aplicable		Diámetro exterior 255 mm Diámetro del agujero 30 mm
Sin velocidad de carga		4000 min <sup>-1</sup>

# Español

			Cabezal	Mesa giratoria	Dimensión de serrado máx.	
	Dimensión de serrado máx.	Inglete	0	0	0	(Con placa de anclaje) Altura máx. Anchura máx.
(Sin placa de anclaje) Altura máx. Anchura máx.						64 mm 318 mm
0			Izquierda 45° o Derecha 45°	0	(Con placa de anclaje) Altura máx. Anchura máx.	89 mm 204 mm
					(Sin placa de anclaje) Altura máx. Anchura máx.	64 mm 222 mm
0		Izquierda 55°	0	(Con placa de anclaje) Altura máx. Anchura máx.	89 mm 176 mm	
				(Sin placa de anclaje) Altura máx. Anchura máx.	64 mm 182 mm	
0		Derecha 60°	0	(Con placa de anclaje) Altura máx. Anchura máx.	89 mm 146 mm	
				(Sin placa de anclaje) Altura máx. Anchura máx.	64 mm 158 mm	
Dimensión de serrado máx.	Bisel	Izquierda 45°	0	(Con placa de anclaje) Altura máx. Anchura máx.	45 mm 292 mm	
				(Sin placa de anclaje) Altura máx. Anchura máx.	41 mm 318 mm	
Dimensión de serrado máx.	Bisel	Derecha 45°	0	(Con placa de anclaje) Altura máx. Anchura máx.	25 mm 292 mm	
				(Sin placa de anclaje) Altura máx. Anchura máx.	19 mm 318 mm	
Dimensión de serrado máx.	Compuesto	Izquierda 45° o Derecha 45°	Izquierda 45° o Derecha 45°	(Con placa de anclaje) Altura máx. Anchura máx.	45 mm 204 mm	
				(Sin placa de anclaje) Altura máx. Anchura máx.	41 mm 222 mm	
Dimensión de serrado máx.	Compuesto	Izquierda 45° o Derecha 45°	Izquierda 45° o Derecha 45°	(Con placa de anclaje) Altura máx. Anchura máx.	25 mm 204 mm	
				(Sin placa de anclaje) Altura máx. Anchura máx.	19 mm 222 mm	
Rango de la sierra ingletadora				Izquierda 0° – 55° Derecha 0° – 60°		
Rango de serrado del bisel				Izquierda 0° – 48° Derecha 0° – 48°		
Rango de serrado compuesto				Izquierda (bisel) 0° – 45°, izquierda (inglete) 0° – 45°		
				Derecha (bisel) 0° – 45°, derecha (inglete) 0° – 45°		
Fuente de alimentación	Tipo*			Batería Li-Ion modelo BSL36B18		
	Tensión			36 V		
Peso neto				20,6 kg		

\* Las baterías existentes (series BSL3660/3626/3620, BSL18.... y BSL14....., etc.) no se pueden utilizar con esta herramienta.

\*\* De acuerdo al Procedimiento EPTA 01/2014  
Dependiendo de la batería conectada.  
El peso más pesado se mide con BSL36B18.

## NOTA

- Debido al programa continuo de investigación y desarrollo de HIKOKI estas especificaciones están sujetas a cambio sin previo aviso.
- Tenga cuidado de no dar sacudidas fuertes al panel de interruptores o romperlo. Podría ocasionar un problema.

## 2. Batería

Modelo	BSL36B18
Tensión	36 V / 18 V (Cambio Automático*)
Capacidad de la batería	4,0 Ah / 8,0 Ah (Cambio Automático*)
Productos inalámbricos disponibles**	Serie de voltio múltiple, producto de 18 V
Cargador disponible	Cargador deslizante para baterías de iones de litio

- \* La misma herramienta cambiará automáticamente.  
\*\* Consulte nuestro catálogo general para más detalles.

## CARGA

Antes de utilizar la herramienta eléctrica, cargue la batería de la siguiente manera.

### 1. Enchufe el cable de alimentación del cargador a una toma de corriente de CA.

Al conectar el enchufe del cargador a una toma de corriente, el testigo indicador de carga parpadeará en rojo (a intervalos de 1 segundo).

### 2. Inserte la batería en el cargador





Inserte la batería con firmeza en el cargador como se muestra en la Fig. 2 (en la página 3).

### 3. Carga

Cuando inserte una batería en el cargador, el testigo indicador de carga parpadeará en azul.  
Cuando la batería esté totalmente cargada, el testigo indicador de carga se iluminará en verde. (consulte la tabla 1)

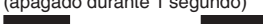
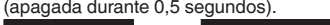
- (1) Indicación del testigo indicador de carga  
Las indicaciones del testigo indicador de carga serán las mostradas en la tabla 1, según el estado del cargador o de la batería recargable.

Tabla 1

Indicaciones del testigo indicador de carga				
Testigo indicador de carga (ROJO/ AZUL/ VERDE/ PÚRPURA)	Antes de la carga	Parpadea (ROJO) 	Se enciende durante 0,5 segundos. No se enciende durante 0,5 segundos (apagada durante 0,5 segundos).	Conectada a la fuente de alimentación
	Durante la carga	Parpadea (AZUL) 	Se enciende durante 0,5 segundos. No se enciende durante 1 segundo. (apagado durante 1 segundo)	Capacidad de la batería a menos del 50%
		Parpadea (AZUL) 	Se enciende durante 1 segundo. No se enciende durante 0,5 segundos (apagada durante 0,5 segundos).	Capacidad de la batería a menos del 80%
		Se enciende (AZUL) 	Se enciende de forma continua	Capacidad de la batería a más del 80%
	Carga completada	Se enciende (VERDE) 	Se enciende de forma continua  (Sonido continuo de la señal acústica: alrededor de 6 segundos)	/
	Espera por sobrecalentamiento	Parpadea (ROJO) 	Se enciende durante 0,3 segundos. No se enciende durante 0,3 segundos (apagada durante 0,3 segundos).	Batería recalentada. No puede cargarse (la carga comenzará cuando la batería se enfríe).
	Carga imposible	Destellos (PÚRPURA) 	Se enciende durante 0,1 segundos. No se enciende durante 0,1 segundos (apagada durante 0,1 segundos).  (Señal acústica intermitente: alrededor de 2 segundos)	Fallo de funcionamiento de la batería o del cargador

- (2) Acerca de las temperaturas y el tiempo de carga de la batería recargable  
Las temperaturas y el tiempo de carga se ajustarán a los valores expuestos en la **tabla 2**.

Tabla 2

Cargador		UC18YSL3					
Batería	Tipo de batería	Li-ion					
	Temperatura a la que podrá cargarse la batería	0°C – 50°C					
	Tensión de carga	V	14,4		18		
	Tiempo de carga, aprox. (a 20°C)	min.	Serie BSL14xx		Serie BSL18xx		Serie voltio múltiple
			(4 células)	(8 células)	(5 células)	(10 células)	(10 células)
		BSL1415S : 15 BSL1415 : 15 BSL1415X : 15 BSL1420 : 20 BSL1425 : 25 BSL1430C : 30	BSL1430 : 20 BSL1440 : 26 BSL1450 : 32 BSL1460 : 38	BSL1815S : 15 BSL1815 : 15 BSL1815X : 15 BSL1820 : 20 BSL1825 : 25 BSL1830C : 30 BSL1850C : 32	BSL1830 : 20 BSL1840 : 26 BSL1850 : 32 BSL1860 : 38	BSL36A18 : 32 BSL36B18 : 52	
USB	Tensión de carga	V	5				
	Corriente de carga	A	2				

**NOTA**

El tiempo de carga puede variar según la temperatura ambiente y la tensión de la fuente de alimentación.

4. **Desconecte el cable de alimentación del cargador de la toma de corriente.**  
5. **Sostenga el cargador con firmeza y saque la batería.**

**NOTA**

Asegúrese de extraer la batería del cargador después de usarlo y, a continuación, guárdelo.

**Sobre la descarga eléctrica en caso de baterías nuevas, etc.**

Ya que la sustancia química interna de las baterías nuevas y las baterías que no se han utilizado durante mucho tiempo no está activada, la descarga eléctrica puede ser inferior cuando se utilicen por primera y segunda vez. Este fenómeno es temporal, y el tiempo normal requerido para la recarga se restablecerá recargando las baterías 2 – 3 veces.

**Cómo hacer que las baterías duren más.**

- (1) Recargue las baterías antes de que se gasten completamente.  
Cuando sienta que la energía de la herramienta se debilita, detenga inmediatamente la herramienta y recargue su batería. Si continúa utilizando la herramienta y gasta la corriente eléctrica, la batería podría resultar dañada y su vida útil se acortará.
- (2) Evite realizar la recarga a altas temperaturas.  
Una batería recargable se calentará inmediatamente después de su uso. Si tal batería se recarga inmediatamente después de su uso, su sustancia química interna se deteriorará, y la vida útil de la batería se acortará. Deje la batería y recárguela después de que se haya enfriado un rato.

**PRECAUCIÓN**

- Si la batería se carga cuando está caliente porque ha permanecido durante un periodo de tiempo prolongado en un lugar expuesto a la luz directa del sol o porque la batería acaba de utilizarse, el testigo indicador de carga se enciende durante 0,3 segundos, no se enciende durante 0,3 segundos (apagada durante 0,3 segundos). En ese caso, deje primero que se enfríe la batería y, a continuación, inicie la carga.
- Cuando el testigo indicador de carga parpadea (en intervalos de 0,2 segundos), compruebe y extraiga los objetos extraños del conector del cargador de la batería. Si no hay objetos extraños, es probable que la batería o el cargador funcionen incorrectamente. Llévelo a su Centro de servicio técnico autorizado.
- Como el microordenador incorporado tarda unos tres segundos en confirmar que la batería que se está cargando con el UC18YSL3 se ha retirado, espere como mínimo tres segundos antes de volver a introducirla para continuar con la carga. Si la batería vuelve a introducirse antes de que transcurran tres segundos, puede que no se cargue correctamente.

**ANTES DE LA OPERACIÓN****PRECAUCIÓN**

Realice todos los ajustes necesarios antes de insertar las baterías.

1. **Batería**  
No utilice nunca una batería que no sea la especificada. Si lo hace, podrían producirse daños o accidentes.
2. **Extracción e inserción de la batería (Fig. 3)**
3. **Interruptor de alimentación**  
Asegúrese de que el interruptor de alimentación se encuentre en la posición "OFF". Si la batería se inserta mientras el interruptor de disparo está en la posición "ON", la herramienta eléctrica comenzará a funcionar inmediatamente, lo que provocará un accidente grave.



**4. Quite todo el material de embalaje adherido o vinculado con la herramienta antes de usarla.**

**5. Libere el pasador de bloqueo. (Fig. 4)**

Las piezas principales de la herramienta principal han sido aseguradas mediante un pasador de seguridad antes del embarque.

Presione la empuñadora ligeramente hacia abajo y extraiga el pasador de bloqueo para retirar el cabezal de corte.

**NOTA**

Bajar ligeramente la empuñadura le permitirá retirar el pasador de bloqueo de manera más fácil y segura. La posición de bloqueo del pasador de bloqueo es solo para transporte y almacenamiento.

**6. Instalación de la bolsa para el polvo y el tornillo de carpintero (Fig. 1)**

Instale la bolsa para el polvo en el puerto de polvo en la ingletadora. Coloque el tubo de conexión de la bolsa para el polvo y el puerto de polvo juntos.

Para vaciar la bolsa para el polvo, saque el conjunto de la bolsa para el polvo del puerto de polvo. Abra la cremallera en la parte inferior de la bolsa y vacíela en el contenedor de desechos. **Verifique con frecuencia y vacíe la bolsa para el polvo antes de que se llene.**

**NOTA**

La bolsa para el polvo debe estar orientada hacia el lado derecho de la sierra para obtener los mejores resultados. Esto también evitará cualquier interferencia durante la operación de la sierra.

**PRECAUCIÓN**

Vacíe la bolsa para el polvo con frecuencia para evitar que el conducto y la protección inferior se obstruyan.

El serrín se acumulará más rápido de lo normal durante el corte en bisel.

**ADVERTENCIA**

No use esta sierra para cortar y/o lijar metales; las virutas calientes o chispas pueden encender el polvo de la sierra del material de la bolsa.

(Instale el conjunto del tornillo de carpintero como se muestra en la Fig. 1 y en la Fig. 30).

**7. Instalación (Fig. 5)**

Asegúrese de que la máquina esté siempre sujeta en el banco.

Fije la herramienta eléctrica sobre un banco de trabajo nivelado y horizontal.

Seleccione pernos de 8 mm de diámetro de un largo adecuado para el espesor del banco de trabajo.

El perno deberá ser por lo menos 40 mm más largo que el espesor del banco de trabajo.

Por ejemplo, utilice pernos de 8 mm x 65 mm para un banco de trabajo de 25 mm de espesor.

**8. Instalación del conjunto de la varilla de soporte (Fig. 6)**

El conjunto de la varilla de soporte unida a la parte posterior de la base ayuda a estabilizar la herramienta eléctrica.

Inserte un conjunto de la varilla de soporte en el orificio situado en la parte posterior de la base y empújelo todo lo posible.

Enrosque el tornillo de 5 mm en el orificio junto a la fijación de montaje.

Apriete firmemente el tornillo de 5 mm con un destornillador.

Repita los pasos anteriores para instalar el otro conjunto de la varilla de soporte.

**9. Compruebe la protección inferior para un funcionamiento adecuado**

La protección inferior está diseñada para evitar que el operador entre en contacto con la cuchilla de la sierra durante el funcionamiento de la herramienta.

Compruebe siempre que la protección inferior se mueva suavemente y cubra la cuchilla de la sierra de manera adecuada.

**ADVERTENCIA**

**NUNCA OPERE LA HERRAMIENTA ELÉCTRICA si la protección inferior no funciona correctamente.**

**10. Ajuste de bisel de 90° (0°)**

**ADVERTENCIA**

Para garantizar cortes precisos, se debe verificar la alineación y realizar ajustes antes del uso.

(1) Afloje la empuñadura de bloqueo de bisel levantándola e inclinando el brazo de corte mientras empuja el pasador de ajuste (A) contra el tope del bisel de 0°, consulte la Fig. 7-a y 7-b. Apriete la empuñadura de bloqueo del bisel.

(2) Coloque una escuadra combinada en la mesa de ingletes con la regla contra la mesa y el talón de la escuadra contra la cuchilla de la sierra, tal y como se muestra en la Fig. 7-a.

(3) Si la cuchilla no está a 0° de la mesa de ingletes, afloje los tres pernos de ajuste en la parte posterior de la unidad con una llave hexagonal de 4 mm, consulte la Fig. 7-c. Desbloquee la empuñadura de bloqueo del bisel y ajuste el brazo de corte a cero grados a la mesa. Después de lograr la alineación, apriete los tres pernos de ajuste y presione hacia abajo la empuñadura de bloqueo del bisel para asegurar el cabezal de corte.

**11. Ajuste del indicador de 90° (para escala de bisel) (Fig. 7-b)**

(1) Cuando la cuchilla esté exactamente a 90° (0°) con respecto a la mesa, afloje el tornillo del puntero del bisel con un destornillador Phillips #2.

(2) Ajuste el indicador a la marca "0" en la escala de biseles y vuelva a apretar el tornillo.

**12. Ajuste de 45° del bisel izquierdo**

(1) Extienda totalmente la guía secundaria (B) hacia la izquierda y, a continuación, tire del pasador de ajuste (A) hacia la parte frontal de la máquina.

**NOTA**

Al retirar el pasador de ajuste (A), podría ser necesario mover el conjunto del brazo de la sierra ingletadora hacia la izquierda o hacia la derecha para liberar la presión de retención.

(2) Afloje la empuñadura de bloqueo del bisel e incline la caja de engranajes completamente hacia la izquierda.

(3) Al usar una escuadra combinada, compruebe si la cuchilla está a 45° respecto a la mesa.

(4) Para ajustar, incline la caja de engranajes a 0°, afloje la contratuerca y gire el tornillo hacia adentro o hacia afuera para aumentar o disminuir el ángulo tal y como se muestra en la Fig. 8.

(5) Incline la caja de engranajes hacia la izquierda y vuelva a verificar la alineación.

(6) Repita los pasos hasta que la cuchilla esté a 45° respecto a la mesa. Apriete la contratuerca y la empuñadura de bloqueo del bisel cuando se logre la alineación.

**13. Ajuste de 45° del bisel derecho**

(1) Ajuste el ángulo del inglete a 0°. Extienda totalmente la guía secundaria (A) hacia la derecha y, a continuación, tire del pasador de ajuste (A) hacia la parte frontal de la máquina.

**NOTA**

Al retirar el pasador de ajuste (A), podría ser necesario mover el conjunto del brazo de la sierra ingletadora hacia la izquierda o hacia la derecha para liberar la presión de retención.

- (2) Afloje la empuñadura de bloqueo del bisel e incline la caja de engranajes completamente hacia la derecha.
- (3) Al usar una escuadra combinada, compruebe si la cuchilla está a 45° respecto a la mesa.
- (4) Para ajustar, incline la caja de engranajes a 0°, afloje la contratuerca y gire el tornillo hacia adentro o hacia afuera para aumentar o disminuir el ángulo tal y como se muestra en la **Fig. 9**.
- (5) Incline el brazo de corte de nuevo hacia la derecha y vuelva a verificar la alineación.
- (6) Repita los pasos hasta que la cuchilla esté a 45° respecto a la mesa. Apriete la contratuerca y la empuñadura de bloqueo del bisel cuando se logre la alineación.

## 14. Ajuste del bisel izquierdo y derecho a 33,9°

- (1) Ajuste el ángulo del inglete a 0°. Extienda completamente ambas guías secundarias (A, B).
- (2) Afloje la empuñadura de bloqueo del bisel e incline la caja de engranajes hacia el tope positivo del bisel derecho de 33,9° empujando el pasador de ajuste (A) hacia la parte posterior de la máquina.
- (3) Al usar una escuadra combinada, compruebe si la cuchilla está a 33,9° respecto a la mesa.
- (4) Para realizar el ajuste, gire hacia adentro o hacia fuera el tornillo hexagonal con una llave fija de 3 mm hasta que la cuchilla esté a 33,9° de la mesa.
- (5) Repita los pasos anteriores y gire el tornillo hexagonal para el ajuste del bisel izquierdo de 33,9°.

## 15. Ajuste del ángulo del inglete

La escala de la ingletadora telescópica es de fácil lectura, mostrando los ángulos del inglete de 0° a 48° a la izquierda y a la derecha. La mesa de la sierra ingletadora tiene los nueve ajustes de ángulos más comunes con topes positivos a 0°, 15°, 22,5°, 31,6° y 45°. Estos topes positivos posicionan la cuchilla en el ángulo deseado de forma rápida y precisa. Siga el proceso indicado a continuación para efectuar ajustes más rápidos y precisos.

### Ajuste de los ángulos de los ingletes: (Fig. 10)

- (1) Levante la empuñadura de bloqueo del inglete para desbloquear la mesa.
- (2) Mueva la mesa mientras presiona el botón de bloqueo de tope positivo para alinear el puntero a la medición de grados deseada.
- (3) Bloquee la mesa en la posición presionando la empuñadura de bloqueo del inglete.

### Ajuste del indicador (para escala de ingletes):

- (1) Mueva la mesa hacia el tope positivo de 0°.
- (2) Afloje el tornillo que sujeta el indicador (para la escala de ingletes) con un destornillador Phillips.
- (3) Ajuste el puntero a la marca de 0° y vuelva a apretar el tornillo.

## 16. Ajuste de la profundidad de corte

El desplazamiento de la profundidad máxima del cabezal de corte se fija en la fábrica.

- (1) Para el ajuste de la anchura máxima de desplazamiento del cabezal de corte, siga los siguientes pasos: (**Fig. 11-a**) Gire la perilla de tope en el sentido contrario a las agujas del reloj hasta que la perilla de tope no sobresalga del bloque de parada mientras mueve el cabezal de corte hacia arriba.  
Gire la placa de anclaje en el sentido de las agujas del reloj para tocar la varilla de parada.  
Vuelva a verificar la profundidad de la cuchilla moviendo el cabezal de corte de adelante hacia atrás a través del movimiento completo de un corte típico a lo largo del brazo de control.

- (2) Para el ajuste de la altura máxima de desplazamiento del cabezal de corte, siga los siguientes pasos: (**Fig. 11-b**) Gire la perilla de tope en el sentido contrario a las agujas del reloj hasta que la perilla de tope no sobresalga del bloque de parada mientras mueve el cabezal de corte hacia arriba.

Gire la placa de anclaje en el sentido contrario al de las agujas del reloj para tocar el asiento de parada.

Asegúrese de que el bloque de parada toque completamente la placa de anclaje.

## 17. Ajuste de la profundidad del corte (Fig. 11-b)

La profundidad de corte puede preestablecerse para cortes poco profundos, uniformes y repetitivos.

- (1) Ajuste el cabezal de corte hasta que el diente de la cuchilla se encuentre a la profundidad deseada.
- (2) Mientras mantiene el brazo superior en dicha posición, gire la perilla de parada hasta que entre en contacto con la placa de anclaje.
- (3) Vuelva a verificar la profundidad de la cuchilla moviendo el cabezal de corte de adelante hacia atrás a través del movimiento completo de un corte típico a lo largo del brazo de control.

### NOTA

Si la placa de anclaje se afloja, puede interferir con la elevación y el descenso del cabezal de corte. La placa de anclaje debe apretarse en posición horizontal como se muestra en la **Fig. 11-b**.

## ANTES DEL CORTE

### 1. Posicionamiento del inserto de mesa

Los insertos de mesa se instalan en la mesa giratoria. La herramienta se expide de fábrica con los insertos de mesa fijados de tal manera que la cuchilla de la sierra no entre en contacto con los mismos. Las rebabas de la superficie inferior de la pieza de trabajo se reducen considerablemente si se fija el inserto de mesa de tal manera que el huelgo entre la superficie lateral del inserto de mesa y la cuchilla de la sierra sea mínimo. Antes de utilizar la herramienta, elimine este huelgo de acuerdo con el siguiente procedimiento.

- (1) Corte en ángulo derecho  
Afloje los tres tornillos de 4 mm de la máquina y, a continuación, asegure el inserto de mesa del lado izquierdo y apriete temporalmente los tornillos de 4 mm de la máquina en ambos extremos. A continuación, fije una pieza de trabajo (de aproximadamente 200 mm de ancho) con el conjunto del tornillo de carpintero y efectúe el corte. Después de alinear la superficie de corte con el borde del inserto de mesa, apriete firmemente los tornillos de 4 mm de la máquina a ambos extremos. Retire la pieza de trabajo y apriete firmemente el tornillo central de 4 mm de la máquina. Ajuste el inserto de mesa del lado derecho de la misma manera.
- (2) Corte de ángulo en bisel izquierdo y derecho  
Ajuste el inserto de mesa de la manera que se muestra en la **Fig. 12-b** y **Fig. 12-c** siguiendo el mismo procedimiento para el corte en ángulo derecho.

### PRECAUCIÓN

Después de ajustar el inserto de mesa para el corte en ángulo derecho, dicho inserto se cortará hasta un cierto punto si se usa para el corte de ángulo en bisel. Cuando sea necesaria la operación de corte en bisel, ajuste el inserto de mesa para el corte en ángulo de bisel.

## 2. Uso de la guía secundaria (A)/guía secundaria (B) ADVERTENCIA

La guía secundaria (A)/guía secundaria (B) deben ser extendidas al hacer cualquier corte de bisel en ángulo derecho/izquierdo. Si no se extiende la guía secundaria (A)/guía secundaria (B) no habrá espacio suficiente para que la cuchilla pase, lo que podría ocasionar lesiones graves. En ángulos extremos del inglete o del bisel, la cuchilla de la sierra también puede entrar en contacto con la guía.

Esta herramienta eléctrica está equipada con una guía secundaria (A)/guía secundaria (B).

En el caso de corte en ángulo directo y corte en ángulo del bisel izquierdo, use la guía secundaria (A)/guía secundaria (B). A continuación, puede realizar un corte estable del material con una cara trasera ancha.

Cuando corte en ángulo izquierdo/derecho, afloje la perilla de bloqueo y, a continuación, deslice la guía secundaria (A)/guía secundaria (B) hacia fuera, tal y como se muestra en la **Fig. 13 y 14**.

Cuando deslice la guía secundaria (A)/guía secundaria (B) hacia fuera, si no se puede asegurar el espacio suficiente o la guía secundaria (A)/guía secundaria (B) entra en contacto con otras partes de la herramienta incluyendo el motor/protección inferior, retire completamente la guía secundaria (A)/guía secundaria (B) de la guía (A)/guía (B). Igualmente, asegúrese de retirar la perilla de bloqueo de la guía (A).

### NOTA

Al transportar la sierra, asegure siempre la guía secundaria (A)/guía secundaria (B) en la posición colapsada y bloquéela.

## 3. Fijación de la pieza de trabajo

### ADVERTENCIA

Siempre use una brida o tornillo de carpintero para sujetar la pieza de trabajo a la guía, de lo contrario la pieza de trabajo podría ser arrojada con fuerza de la mesa y producir lesiones.

## 4. Sistema de carro deslizante

### ADVERTENCIA

Para reducir el riesgo de lesiones, regrese el carro deslizante a la posición trasera completa después de cada operación de corte cruzado.

Para cortar piezas de trabajo pequeñas en las operaciones de corte, mueva el conjunto del cabezal de corte totalmente hacia la parte posterior de la unidad y apriete la perilla de fijación de deslizamiento.

Para cortar tablas anchas de hasta 255 mm, la perilla de fijación de deslizamiento debe aflojarse para permitir que el cabezal de corte se deslice libremente.

## 5. Operación de la palanca de bloqueo de la leva rápida (Fig. 16)

Si los ángulos de los ingletes necesarios NO son uno de los nueve tope positivos, la mesa de ingletes puede bloquearse en cualquier ángulo entre estos tope positivos usando el botón de bloqueo de tope positivo y la empuñadura de bloqueo del inglete.

Desbloquee la mesa de ingletes levantando la empuñadura de bloqueo de ingletes, agarre la empuñadura de bloqueo del inglete y presione hacia abajo el botón de bloqueo de tope positivo para mover la mesa al ángulo deseado, luego suelte el botón de bloqueo de tope positivo. Presione hacia abajo la empuñadura de bloqueo del inglete para bloquear la mesa en su posición.

## 6. Botón de anulación de retención de ingletes (Fig. 16)

El botón de anulación de retención de ingletes permite que la mesa se micro ajuste, desactivando la característica de tope de detención positiva. Cuando un ángulo necesario de inglete está cerca de un tope de retención positivo, esta anulación impide que la cuña del brazo del inglete se deslice hacia la ranura de retención en la base.

- (1) Desbloquee la mesa de ingletes levantando la empuñadura de bloqueo del inglete.
- (2) Presione el botón de bloqueo de tope positivo y presione el botón de anulación de retención de ingletes, luego suelte el botón de bloqueo de tope positivo mientras presiona la anulación de retención de ingletes. La anulación de retención está ahora activada.
- (3) Gire la mesa al ángulo deseado, fije la mesa en el ángulo deseado pulsando la empuñadura de bloqueo del inglete.
- (4) Para desactivar el botón de anulación de retención de ingletes, presione de nuevo el botón de bloqueo de tope positivo.

## 7. La guía láser

### ADVERTENCIA

- Por su propia seguridad, no introduzca nunca la batería o el adaptador de CA/CC en la herramienta hasta que todos los pasos de ajuste estén completados y hasta que haya leído y comprendido las instrucciones de seguridad y de funcionamiento.

- Su herramienta está equipada con una guía láser utilizando una guía láser de Clase 1M. La guía láser le permite obtener una vista previa de la trayectoria de la cuchilla de la sierra en la pieza de trabajo que va a cortar antes de poner en marcha la sierra ingletadora. La sierra debe estar conectada a la toma de corriente y el interruptor de encendido/apagado del láser debe estar encendido para que se muestre la línea de láser.

- (1) Evite el contacto directo con los ojos (**Fig. 17**).

### ADVERTENCIA

#### \* EVITE LA EXPOSICIÓN

Desde esta abertura se emite radiación láser.

### PRECAUCIÓN

- El uso de controles o ajustes o la ejecución de procedimientos podría resultar en una exposición peligrosa a la radiación.
- El uso de instrumentos ópticos con este producto aumentará el riesgo de sufrir daños oculares.

### ADVERTENCIA

No intente reparar ni desmontar el láser. Si personas no calificadas intentan reparar este producto láser, se pueden producir lesiones graves. Cualquier reparación necesaria en este producto láser debe ser realizada por un distribuidor de servicio calificado.

- (2) Comprobación de la alineación de la línea láser (**Fig. 18**)
  - (a) Coloque la sierra en un inglete de 0° y un ajuste del bisel de 0°.
  - (b) Utilice una escuadra combinada para marcar un recorrido en ángulo de 90° a través de la parte superior y hacia abajo por la parte delantera de un tablero. Esta línea servirá como línea patrón para ajustar el láser. Coloque el tablero en la mesa de la sierra.
  - (c) Baje el cabezal de la sierra con cuidado para alinear la cuchilla de la sierra con la línea del patrón. Coloque la cuchilla de la sierra a la izquierda, al lado de la "línea del patrón" según su preferencia para la ubicación de la línea del láser. Bloquee el tablero en su lugar con la abrazadera de sujeción.
  - (d) Con la sierra enchufada, encienda la guía del láser. Su sierra ha sido preajustada con la línea del láser hacia el lado izquierdo de la cuchilla.

## ADVERTENCIA

Al realizar los ajustes de la línea del láser, mantenga los dedos alejados del interruptor de disparo encendido/apagado para evitar una puesta en marcha accidental y una posible lesión grave.

- (e) Deslice el cabezal de corte hacia adelante lo suficiente para que la línea del láser sea visible en la parte frontal del tablero.
- (f) Mirando la parte delantera del tablero, si la línea del láser no es paralela a la "línea del patrón", siga las instrucciones que se detallan a continuación en el párrafo "Línea frontal".
- (g) Mirando la parte superior del tablero, si la línea del láser no es paralela a la "línea del patrón", siga las instrucciones que se detallan a continuación en el párrafo "Línea superior".

## NOTA

Si la línea del láser no es visible en la parte delantera de un tablero, baje el cabezal de corte hasta que la línea del láser sea visible.

- (3) Ajuste de la posición de la línea del láser (Fig. 19)

### Línea frontal

Si la línea del láser está en ángulo desde la línea del patrón del lado frontal, gire la perilla de ajuste vertical del láser para alinear la línea del láser en paralelo con la línea del patrón. (Fig. 19- b)

### Línea superior

Si la línea del láser está en ángulo desde la línea del patrón del lado superior, gire la perilla de ajuste horizontal del láser para alinear la línea del láser en paralelo con la línea del patrón. (Fig. 19- c)

## NOTA

- Al ajustar la línea frontal y la línea superior, al girar demasiado la perilla de ajuste el láser se reflejará fuera de la cuchilla de la sierra para producir dos líneas de láser.
- Tras realizar los ajustes anteriores, compruebe visualmente que las líneas del láser frontal y superior son paralelas a la línea del patrón.

## APLICACIONES PRÁCTICAS

### ADVERTENCIA

- Para evitar lesiones, no quite ni remplace nunca la pieza de trabajo sobre la mesa mientras la herramienta esté en funcionamiento.
- No coloque nunca sus miembros dentro de la línea cerca del signo de advertencia mientras esté utilizando la herramienta (consulte la Fig. 20). Esto podría resultar peligroso.

### PRECAUCIÓN

- Es muy peligroso extraer o colocar maderas mientras la sierra esté girando.
- Cuando sierre, limpie las virutas de la plataforma.
- Si se acumulasen demasiadas virutas, la hoja de sierra quedaría al descubierto del material que estuviese serrando. No acerque nunca su mano ni ninguna otra cosa a la hoja de sierra al descubierto.

## NOTA

Antes de operar el interruptor, asegúrese de verificar la estabilidad de la herramienta ajustando el ángulo y gírela para realizar un corte de prueba sin usar una pieza de trabajo.

### 1. Operación de cambio (Fig. 21)

- (1) Encendido de la sierra  
Esta sierra ingletadora está equipada con un interruptor de gatillo. Con el botón de bloqueo presionado, apriete el interruptor del gatillo para encender la sierra ingletadora. Suelte el interruptor de disparo para apagar la sierra.

- (2) Encendido de la guía láser/luz LED  
Pulse el interruptor del láser para encenderlo, y púlselo de nuevo para apagarlo.  
Pulse el interruptor de la luz LED para encenderla, y púlselo de nuevo para apagarla.

## ADVERTENCIA

Haga que el interruptor de encendido/apagado sea a prueba de niños. Inserte un candado, o una cadena con un candado, a través del orificio en el gatillo y bloquee el interruptor de la herramienta, evitando que niños y otros usuarios no calificados enciendan la máquina.

### 2. Utilización del conjunto de tornillo de carpintero (Accesorio estándar)

- (1) El conjunto de carpintero puede instalarse en la base.
- (2) Gire la perilla superior y fije con seguridad la pieza de trabajo en posición (Fig. 22).

## NOTA

Cuando utilice el tornillo de carpintero, asegúrese de que la herramienta no tenga ningún contacto excesivo cuando la unidad se balancee o deslice.

## ADVERTENCIA

Siempre asegure firmemente la pieza de trabajo al tope-guía. De lo contrario, la pieza de trabajo podría ser arrojada con fuerza de la mesa y causar lesiones.

### 3. Operación de corte

- (1) Como se muestra en la Fig. 23, la anchura de la hoja de sierra es la de corte. Por lo tanto, deslice la pieza de trabajo hacia la derecha (vista desde la posición del operador) cuando desee la longitud Ⓢ, o hacia la izquierda cuando desee la longitud Ⓣ.  
Si se utiliza un marcador láser, alinee la línea de láser con el lado izquierdo de la hoja de sierra, y luego alinee la línea de tinta con la línea de láser.
- (2) Cuando la cuchilla de la sierra alcance la velocidad máxima, empuje la empuñadura hacia abajo con cuidado hasta que la cuchilla de la sierra se acerque a la pieza de trabajo.
- (3) Una vez que la cuchilla de sierra entre en contacto con la pieza de trabajo, empuje gradualmente la empuñadura hacia abajo para cortar dicha pieza.
- (4) Después de haber cortado la pieza de trabajo hasta la profundidad deseada, desconecte la alimentación de la herramienta eléctrica y deje que la cuchilla de sierra se pare completamente antes de levantar la empuñadura de la pieza de trabajo para volverla a colocar en la posición completamente retraída.

## PRECAUCIÓN

Un aumento de presión sobre la empuñadura no aumentará la velocidad de corte. Al contrario, una fuerza excesiva puede resultar en sobrecarga del motor y/o disminución de la eficiencia de corte.

## ADVERTENCIA

- Cuando no se va a utilizar la herramienta, confirme que el interruptor de gatillo esté en OFF y que la clavija de alimentación esté desconectada del tomacorriente.
- Siempre desconecte la alimentación y deje que la cuchilla de sierra se detenga completamente antes de levantar la empuñadura de la pieza de trabajo. Si se levantara la empuñadura mientras está girando la cuchilla de sierra, la pieza de corte podrá quedar atascada contra la cuchilla de sierra, y los fragmentos del material podrían salir despedidos, con el consiguiente peligro.
- Cada vez que finaliza una operación de corte o de corte profundo, apague el interruptor de disparo y compruebe que la cuchilla de la sierra se ha detenido. Luego levante la empuñadura, y vuélvala a poner en la posición de retracción total.
- Antes de realizar el siguiente paso, asegúrese de retirar el material de corte de la mesa giratoria.

- La operación de corte continuo puede resultar en sobrecarga del motor. Toque el motor, y si está caliente, detenga el corte, y descansen unos 10 minutos aproximadamente, y luego reinicie la operación de corte.

#### 4. Corte de piezas de trabajo anchas (Corte con deslizamiento)

##### (1) Piezas de trabajo de hasta 89 mm de alto y 292 mm de ancho:

Afloje la perilla de inmovilización de deslizamiento (consulte la Fig. 1), agarre la empuñadura y deslice la cuchilla de sierra hacia adelante.

A continuación, presione hacia abajo la empuñadura y deslice hacia atrás la cuchilla de la sierra para cortar la pieza de trabajo como se indica en la Fig. 24. Esto facilita el corte de piezas de trabajo de hasta 89 mm de altura y 292 mm de ancho.

##### (2) Piezas de trabajo hasta 64 mm de alto y 318 mm de ancho:

Las piezas de trabajo de hasta 64 mm de alto y 318 mm de ancho pueden cortarse de la misma manera que se ha descrito en el párrafo anterior 4-(1) en la página 141.

#### PRECAUCIÓN

- Si se presiona la empuñadura en exceso o con fuerza lateral, la cuchilla de sierra puede vibrar durante la operación de corte y causar marcas de corte indeseadas en la pieza de trabajo, reduciendo así la calidad del corte.

En consecuencia, presione la empuñadura con suavidad y cuidado.

- En corte deslizante, presione suavemente la empuñadura hacia atrás en un movimiento único y suave. Detener el movimiento de la empuñadura durante el corte causa marcas de corte indeseadas en la pieza de trabajo.

#### ADVERTENCIA

- Para cortes deslizantes, siga los procedimientos que se indican anteriormente en la Fig. 24.

El corte deslizante hacia adelante (hacia el operador) es muy peligroso porque la cuchilla de sierra podría saltar de la pieza de trabajo. Por lo tanto, siempre deslice la empuñadura alejándola del operador.

- Siempre regrese el carro a la posición trasera completa después de cada operación de corte cruzado para reducir riesgo de lesión.
- Nunca coloque su mano en la empuñadura lateral durante la operación de corte porque la cuchilla de la sierra se acerca a la empuñadura de bloqueo del inglete cuando se baja el cabezal del motor.

#### 5. Procedimientos de corte de biseles

##### ADVERTENCIA

Las guías secundarias deben estar extendidas al hacer cualquier corte en bisel. Si no se extienden las guías secundarias, no habrá espacio suficiente para que la cuchilla pase, lo que podría ocasionar lesiones graves. En ángulos extremos del inglete o del bisel, la cuchilla de la sierra también puede entrar en contacto con la guía.

- (1) Cuando se requiera un corte en bisel, afloje la empuñadura de bloqueo del bisel. (Fig. 25)
- (2) Incline el cabezal de corte en el ángulo deseado tirando del pasador de ajuste (A), tal y como se indica en la escala del bisel.
- (3) La cuchilla se puede colocar en cualquier ángulo, desde el punto de corte recto de 90° (0° en la escala) hasta 45°. Apriete la empuñadura del bloqueo del bisel para bloquear el cabezal de corte en posición. Se proporcionan topes positivos a 0°, 33,9° y 45°.

##### NOTA

La sierra viene con un pasador de ajuste (A) de 33,9° para configurar cortes de molduras de corona cuando el ángulo de las paredes es igual a 90°.

- (4) Encienda la guía láser y coloque la pieza de trabajo sobre la mesa para prealinear su corte.

##### NOTA

Si es necesario un bisel izquierdo de 48°, deslice la placa de tope del bisel (A) en el sentido de las agujas del reloj alejándola del bloque de parada (A) para lograr un bisel izquierdo de 48°. (consulte la Fig. 26)

Si es necesario un bisel derecho de 48°, deslice la placa de tope del bisel (B) en sentido contrario a las agujas del reloj alejándola del bloque de parada (B) para lograr un bisel derecho de 48°.

Además, use una placa de anclaje. (consulte la Fig. 11-b)

##### ADVERTENCIA

Cuando la pieza de trabajo esté asegurada en la parte izquierda o derecha de la cuchilla, la parte de corte corto se apoyará sobre el lado derecho o izquierdo de la cuchilla de sierra. Desconecte siempre la alimentación y deje que la cuchilla de sierra se pare completamente antes de levantar la empuñadura de la pieza de trabajo. Si se levantara la empuñadura mientras está girando la cuchilla de sierra, la pieza de corte podrá quedar atascada contra la cuchilla de sierra, y los fragmentos del material podrían salir despedidos, con el consiguiente peligro.

Cuando pare en la mitad la operación de corte en bisel, comience a cortar después de haber devuelto la cabeza del motor hasta la posición inicial.

Si comenzase en el medio, sin haber tirado hacia atrás, la cubierta de seguridad podría quedar enganchada en la ranura de corte de la pieza de trabajo y entrar en contacto con la pieza de trabajo.

##### PRECAUCIÓN

- Si no se aprieta firmemente el cabezal del motor, este podría moverse o deslizarse repentinamente y causar lesiones. Asegúrese de apretar suficientemente la sección del cabezal del motor para que no se mueva.
- Compruebe siempre que la empuñadura del bloqueo del bisel esté asegurada y que el cabezal del motor esté inmovilizado. Si intenta cortar en ángulo sin inmovilizar el cabezal del motor, éste podría desplazarse inesperadamente y causar lesiones.

#### 6. Pasador de ajuste de 33,9° (A) para las molduras de corona (Fig. 25)

- (1) Empuje el pasador de ajuste del bisel (A) hacia la parte trasera de la máquina.
- (2) Afloje la empuñadura de bloqueo del bisel.
- (3) Incline el cabezal de corte hasta que el pasador de ajuste (A) detenga el ángulo del bisel a 33,9° en la escala de bisel.
- (4) Apriete la empuñadura de bloqueo del bisel para bloquear el cabezal de corte en posición. (consulte la Fig. 25)

#### 7. Procedimientos de corte de ingletes (Fig. 27)

- (1) Desbloquee la mesa de ingletes levantando la empuñadura de bloqueo del inglete.
- (2) Mientras presiona el botón de bloqueo de tope positivo, agarre la empuñadura de bloqueo del inglete y gire la mesa hacia la izquierda o hacia la derecha hasta el ángulo deseado.
- (3) Una vez que se alcanza el ángulo del inglete deseado, libere el botón del bloqueo de tope positivo y presione la empuñadura de bloqueo del inglete para asegurar la mesa en su posición.
- (4) Si el ángulo del inglete deseado NO es uno de los nueve topes positivos que se indican a continuación, consulte la sección del botón de anulación de retención de ingletes en la Fig. 1.
- (5) Encienda la guía láser y coloque la pieza de trabajo sobre la mesa para prealinear su corte.

## PRECAUCIÓN

Compruebe siempre que la empuñadura de bloqueo del inglete esté asegurada y la mesa giratoria esté inmovilizada.

Si intenta cortar en ángulo sin inmovilizar la mesa giratoria, ésta podría desplazarse inesperadamente y causar lesiones.

## NOTA

- Se proveen paradas positivas a la derecha y la izquierda del ajuste central de 0°, en los ajustes de 15°, 22,5°, 31,6° y 45°.

Compruebe que la escala de ingletes y la punta del indicador se encuentren correctamente alineadas.

- La operación de la sierra con la escala de ingletes y el indicador desalineados resultará en una precisión de corte defectuosa.

## 8. Procedimientos de corte compuesto

El corte compuesto podrá realizarse siguiendo las instrucciones de 5 y 7 de arriba. Con respecto a las dimensiones máximas del corte compuesto, consulte la tabla "ESPECIFICACIONES" en la página 133.

## PRECAUCIÓN

Asegure siempre la pieza de trabajo con la mano derecha o izquierda y córtela deslizando la parte izquierda de la sierra hacia atrás con la mano izquierda.

Es muy peligroso girar la mesa giratoria hacia la izquierda durante el corte compuesto debido a que la cuchilla de sierra podría entrar en contacto con la mano que está sujetando la pieza de trabajo.

En el caso de corte compuesto (ángulo + bisel) por el bisel izquierdo, extienda la guía secundaria (B) completamente antes de la operación de corte.

En el caso de corte compuesto (ángulo + bisel) por el bisel derecho, extienda la guía secundaria (A) completamente antes de la operación de corte.

Confirme que la guía secundaria (A) (B) no interfiere con otras piezas antes de intentar el corte compuesto. Si hay alguna interferencia, retire bien la guía secundaria (A) o la (B).

## 9. Procedimientos de corte de ranuras

Las ranuras en la pieza de trabajo se pueden cortar como se indica en la **Fig. 28** ajustando la perilla de parada.

### Procedimiento de ajuste de la profundidad de corte:

- (1) Gire la placa de anclaje en la dirección que se muestra en la **Fig. 29**.

Baje el cabezal del motor y gire la perilla de parada con la mano. (Donde el cabezal de la perilla de parada entra en contacto con la placa de anclaje).

- (2) Ajuste a la profundidad de corte deseada mediante el ajuste de la distancia entre la cuchilla de la sierra y la superficie de la mesa giratoria (consulte © en la **Fig. 29**).

## NOTA

Cuando corte una sola ranura en uno u otro extremo de la pieza de trabajo, elimine la parte innecesaria con un cincel.

## 10. Corte de materiales fácilmente deformables, como un marco de aluminio

Materiales como un marco de aluminio pueden deformarse fácilmente cuando se aprietan demasiado en un conjunto de tornillo de carpintero. Esto provocará un corte ineficiente y una posible sobrecarga del motor. Al cortar dichos materiales, utilice una placa de madera para proteger la pieza de trabajo como se muestra en la **Fig. 30-a**. Coloque la placa de madera cerca de la sección de corte.

Al cortar materiales de aluminio, cubra la cuchilla de la sierra con aceite de corte (no combustible) para lograr un corte suave y un acabado fino.

Además, en caso de una pieza de trabajo en forma de U, utilice la placa de madera como se muestra en la **Fig. 30-b** para asegurar la estabilidad en la dirección lateral, y sujétela cerca de la sección de corte de la pieza de trabajo y apríetela utilizando tanto el conjunto del tornillo de carpintero como la abrazadera disponible en el mercado.

## 11. Utilizando el saco de polvo (Accesorio estándar) (Fig. 31)

- (1) Conecte el saco de polvo con el conducto de la herramienta eléctrica.

- (2) Cuando el saco de polvo se ha llenado de aserrín, el polvo se expulsa del saco de polvo cuando la cuchilla de sierra gira.

Compruebe el saco de polvo periódicamente y vacíelo antes de que se llene.

## 12. Conectar el extractor de polvo (se vende por separado) (Fig. 32)

No inhale los polvos perjudiciales generados durante el proceso de polvo.

El polvo puede poner en peligro su salud y la de las personas que se encuentran cerca.

La utilización de un extractor de polvo puede reducir los riesgos relacionados con el polvo.

Mediante la conexión del extractor de polvo a través del adaptador, y la unión del adaptador de recolección de polvo, se puede recoger la mayoría de polvo.

Conecte el extractor de polvo con el adaptador.

- (1) El diámetro interior de la manguera es de 38 mm: Conecte las piezas al conducto de la herramienta eléctrica en el orden siguiente: manguera (diámetro interior de 38 mm), adaptador (accesorio estándar del extractor de polvo), junta (D) (accesorio opcional) y codo (accesorio opcional).

La conexión se realiza presionando en la dirección de la flecha. (**Fig. 32**)

Si gran parte del aserrín se acumula en la unión de la junta (D), corte la punta (aproximadamente 4 cm) de la junta (D) y opere la herramienta.

- (2) El diámetro interior de la manguera es de 35 mm: Conecte las piezas al conducto de la herramienta eléctrica en el orden siguiente: manguera (diámetro interior de 35 mm), adaptador (accesorio estándar del extractor de polvo) y codo (accesorio opcional).

La conexión se realiza presionando en la dirección de la flecha. (**Fig. 32**) (La junta (D) no se usa cuando el diámetro interno de la manguera es de 35 mm)

## MONTAJE Y DESMONTAJE DE LA CUCHILLA DE LA SIERRA

### ADVERTENCIA

- Para evitar accidentes o lesiones personales, apague siempre el interruptor de disparo y desconecte la clavija de alimentación del receptáculo y/o extraiga la batería antes de montar o desmontar una hoja de sierra.

Si se realizan tareas de corte en un estado donde el perno de 8 mm no ha sido apretado suficientemente, el perno de 8 mm podría aflojarse, la cuchilla se podría salirse y la protección inferior podría dañarse, provocando lesiones.

Compruebe asimismo que los pernos de 8 mm se encuentren correctamente apretados antes de conectar la clavija de alimentación en el receptáculo y/o de insertar la batería.

- Si se colocan o retiran los pernos de 8 mm utilizando una herramienta que no sea la llave de 13 mm (accesorio estándar), se producirá un apriete excesivo o inadecuado, lo cual podría provocar lesiones.

## 1. Desmontaje de la cuchilla (Fig. 33-a, Fig. 33-b, Fig. 33-c y Fig. 33-d)

- (1) Desenchufe el cable de alimentación de la toma de corriente.
- (2) Eleve el cabezal de corte hasta la posición vertical y deslice el cabezal de corte completamente hacia la parte posterior de la unidad y apriete la perilla de fijación de deslizamiento.
- (3) Eleve la protección inferior a la posición superior.
- (4) Mientras sujeta la protección inferior, retire el tornillo de la placa de la cubierta con un destornillador Phillips.
- (5) Gire la placa de la cubierta para dejar al descubierto el perno de 8 mm.
- (6) Coloque la llave de extremo de la cuchilla sobre el perno de 8 mm.
- (7) Busque el bloqueo del husillo en el motor.
- (8) Presione el botón de bloqueo del husillo, sujetándolo firmemente mientras gira la cuchilla en el sentido de las agujas del reloj. El bloqueo del husillo se activará y bloqueará el eje. Continúe manteniendo pulsado el botón de bloqueo del husillo mientras gira la llave inglesa en el sentido de las agujas del reloj para aflojar el perno de 8 mm.
- (9) Retire el perno de 8 mm, la arandela (B) y la cuchilla. No retire la arandela (A).

### NOTA

- Si no consigue presionar fácilmente el bloqueo del husillo para enclavar el husillo, gire el perno de 8 mm con una llave de 13 mm (accesorio estándar) mientras aplica presión sobre el bloqueo del husillo.
- Preste atención a las piezas retiradas, señalando su posición y su orientación. Limpie cualquier serrín de la arandela (B) antes de instalar una nueva cuchilla.

### ADVERTENCIA

Al montar la cuchilla de la sierra, confirme que el indicador de la dirección de rotación de la cuchilla de la sierra y de la protección inferior (consulte la Fig. 1) coincidan correctamente.

### PRECAUCIÓN

- Confirme que el bloqueo del husillo haya vuelto a la posición de retracción después de instalar o de retirar la cuchilla de la sierra.
- Apriete el perno de 8 mm de manera que no se afloje durante la operación. Confirme que el perno de 8 mm se haya apretado correctamente antes de encender la herramienta eléctrica.

## 2. Montaje de la cuchilla de la sierra

### ADVERTENCIA

Desenchufe la sierra ingletadora antes de cambiar/instalar la cuchilla.

- (1) Instale una cuchilla de 255 mm, asegurándose de que la flecha de rotación en la cuchilla coincida con la flecha de rotación en sentido horario de la protección inferior y de que los dientes de la cuchilla estén apuntando hacia abajo.
- (2) Coloque la arandela (B) contra la cuchilla. Enrosque el perno de 8 mm en el eje en sentido antihorario.

### NOTA

- Asegúrese de que las partes planas de los collares de la cuchilla estén enganchadas con las partes planas en el eje del árbol. Además, el lado plano del collar de la cuchilla debe colocarse contra la cuchilla.
- (3) Coloque la llave de la cuchilla sobre el perno de 8 mm.
- (4) Presione el botón de bloqueo del husillo, sujetándolo firmemente mientras gira la cuchilla en sentido contrario al de las agujas del reloj. Cuando encaje, continúe presionando el bloqueo del husillo, mientras aprieta firmemente el perno de 8 mm.

- (5) Gire la placa de la cubierta de nuevo a su posición original, hasta que la ranura en la placa de la cubierta encaje con el orificio del tornillo de la placa de la cubierta. Mientras sostiene la protección inferior en la posición superior, apriete el tornillo de la placa de la cubierta con un destornillador Phillips.
- (6) Baje la protección inferior y compruebe que el funcionamiento de la protección no se adhiera ni se atasque.
- (7) Asegúrese de que el bloqueo del husillo se libera de modo que la cuchilla gire libremente.

### PRECAUCIÓN

Nunca intente instalar cuchillas de la sierra de más de 255 mm de diámetro. Siempre instale cuchillas de la sierra de 255 mm de diámetro o menos.

## SOBRE EL INDICADOR DE BATERÍA RESTANTE

Puede comprobar la capacidad restante de la batería presionando el interruptor del indicador de batería restante para encender la lámpara indicadora. (Fig. 34)

## CÓMO RECARGAR EL DISPOSITIVO USB (UC18YSL3)

- (1) Seleccione un método de carga
  - Carga de un dispositivo USB desde una toma eléctrica (Fig. 36-a)
  - Carga de un dispositivo USB y una batería desde una toma eléctrica (Fig. 36-b)
- (2) Cómo recargar el dispositivo USB (Fig. 37)
- (3) Cuando la carga de dispositivos USB se ha completado (Fig. 38)

## MANTENIMIENTO E INSPECCIÓN

### ADVERTENCIA

Para evitar accidentes o lesiones, confirme siempre que el interruptor de disparo esté en la posición de apagado y de extraer la batería antes de realizar cualquier tarea de mantenimiento o inspección de esta herramienta. Si detecta alguna avería en la máquina, inclúyala las cubiertas o la hoja de la sierra, comuníquelo inmediatamente a una persona cualificada.

### 1. Inspección de la hoja de sierra

Reemplace la hoja de sierra inmediatamente después de haber notado cualquier signo de deterioro o daño. Una hoja de sierra dañada puede causar lesiones, y otra desgastada puede causar la operación inefectiva o la posible sobrecarga del motor.

### PRECAUCIÓN

No utilice nunca una hoja de sierra mellada. Cuando la hoja de sierra esté mellada, su resistencia a la presión de la mano aplicada por la empuñadura de la herramienta tiende a aumentar, haciendo que la herramienta eléctrica funcione de forma insegura.

### 2. Inspección de los tornillos de montaje

Inspeccione regularmente los tornillos de montaje y cerciórese de que estén correctamente apretados. Si hay alguno flojo, apriételo inmediatamente. Si no lo hiciere, se podría producir accidentes graves.

### 3. Mantenimiento del motor

El bobinado de la unidad del motor es el auténtico corazón de la herramienta eléctrica. Tenga el máximo cuidado posible para asegurarse de que el bobinado no se dañe ni se moja con aceite o agua.

## 4. Inspección de la protección inferior para un funcionamiento adecuado

Antes de utilizar la herramienta, pruebe la protección inferior (**Fig. 1**) para asegurarse de que esté en buenas condiciones y de que se mueva suavemente.

No utilice nunca la herramienta a menos que la protección inferior funcione de forma adecuada y esté en buenas condiciones mecánicas.

## 5. Inspección de los terminales (herramienta y batería)

Compruebe para asegurarse de que no se han acumulado virutas ni polvo en los terminales.

En ocasiones verifique antes, durante y después de la operación.

### PRECAUCIÓN

Retire las virutas o el polvo que pudiera haberse acumulado en los terminales.

De lo contrario puede producirse un fallo en el funcionamiento.

## 6. Desecho de la batería agotada

### ADVERTENCIA

No deseche la batería descargada. La batería puede explotar si se incinera. El producto que ha adquirido incluye una batería recargable. La batería es reciclable. Al final de su vida útil, en algunos estados y bajo algunas leyes locales, puede ser ilegal deshacerse de esta batería en los residuos urbanos normales. Consulte con los funcionarios locales de desechos sólidos para obtener detalles sobre las opciones de reciclaje o eliminación adecuada en su área.

## 7. Almacenamiento

Después de haber utilizado la herramienta eléctrica, compruebe si:

- (1) El interruptor de disparo está en la posición OFF,
  - (2) Extraiga la batería de la herramienta.
- Cuando la herramienta no esté en uso, guárdela en un lugar por debajo de los 40°C y fuera del alcance de los niños.

### NOTA

Almacenamiento de baterías de iones de litio. Compruebe que las baterías de iones de litio se hayan cargado completamente antes de almacenarlas.

Un almacenamiento prolongado de las baterías (3 meses o más) con poca carga podría deteriorar su funcionamiento, reduciendo en gran medida el tiempo de uso de la batería o haciendo que las baterías no puedan mantener una carga.

No obstante, la reducción en gran medida del tiempo de uso de la batería puede recuperarse si se carga y utiliza de dos a cinco veces.

Si el tiempo de uso de la batería es extremadamente corto a pesar de haber cargado y utilizado la batería varias veces, deberá considerarla agotada y comprar una nueva.

### PRECAUCIÓN

En el manejo y el mantenimiento de las herramientas eléctricas, se deberán observar las normas y reglamentos vigentes en cada país.

#### Aviso importante sobre las baterías de las herramientas eléctricas a batería de HiKOKI

Utilice siempre una de nuestras baterías genuinas. No podemos garantizar la seguridad y el funcionamiento de nuestra herramienta eléctrica a batería cuando se utiliza con baterías diferentes a las indicadas por nosotros, o cuando la batería se desmonta y modifica (como cuando se desmontan y sustituyen celdas u otras piezas internas).

## 8. Lubricación

Lubrique las piezas deslizantes siguientes una vez al mes a fin de mantener la herramienta eléctrica en buenas condiciones de funcionamiento durante mucho tiempo.

Se recomienda el uso de aceite para máquinas.

Puntos de lubricación:

- \* Parte giratoria de la bisagra
- \* Parte rotativa de soporte (A)
- \* Parte giratoria del conjunto del tornillo de carpintero

## 9. Limpieza (Fig. 35)

Limpie la máquina, el conducto y la protección inferior soplando con aire seco desde una pistola de aire u otra herramienta.

Elimine periódicamente las virutas, el polvo y otros materiales de desecho de la superficie de la herramienta eléctrica, especialmente de la parte interior de la protección inferior con un paño humedecido en agua jabonosa. Para evitar el mal funcionamiento del motor, evite que entre en contacto con el agua y con el aceite.

Si la línea de láser se volviera invisible debido a astillas u otras impurezas adheridas en la ventana de la sección de emisión de luz del marcador láser, limpie la ventana con un paño suave o humedecido con agua jabonosa, etc.

## SELECCIÓN DE LOS ACCESORIOS

Los accesorios de esta máquina aparecen indicados en la página 481.

### PRECAUCIÓN

La reparación, modificación e inspección de las herramientas eléctricas HiKOKI deben ser realizadas por un Centro de Servicio Autorizado de HiKOKI.

Especialmente el dispositivo láser debería ser revisado por el agente autorizado por el fabricante del dispositivo láser.

Encargue siempre la reparación del dispositivo láser a un centro de servicio autorizado de HiKOKI.

En el manejo y el mantenimiento de las herramientas eléctricas, se deberán observar las normas y reglamentos vigentes en cada país.

### GARANTÍA

Las herramientas eléctricas de HiKOKI incluyen una garantía conforme al reglamento específico legal/nacional. Esta garantía no cubre los defectos o daños debidos al uso incorrecto, el uso excesivo ni tampoco los provocados por el desgaste normal. En caso de reclamación, envíe la herramienta eléctrica, sin desmontar y con el CERTIFICADO DE GARANTÍA que aparece al final de estas instrucciones de uso, al Centro de servicio autorizado de HiKOKI.

### NOTA

Debido al programa continuo de investigación y desarrollo de HiKOKI, estas especificaciones están sujetas a cambio sin previo aviso.



**Información sobre el ruido propagado por el aire**

Los valores medidos se determinaron de acuerdo con la norma EN62841 y se declaran de conformidad con la norma ISO 4871.

Nivel de potencia acústica ponderada A: 103 dB (A)

Nivel de presión acústica ponderada A: 90 dB (A)

Incertidumbre K : 3 dB (A)

Utilice protecciones auditivas.

Valores totales de la vibración (suma de vectores triax.) determinados de acuerdo con la norma EN62841.

El valor medio cuadrático ponderado típico de aceleración no supera los 2,5 m/s<sup>2</sup>

El valor total de la emisión de ruido declarada se ha medido según un método de prueba estándar, y permite comparar unas herramientas con otras.

También resulta útil para llevar a cabo evaluaciones preliminares de exposición.

**ADVERTENCIA**

- Las emisiones de ruido durante el uso real de la herramienta eléctrica pueden diferir de los valores declarados dependiendo de las formas en las que se utiliza especialmente la herramienta y del tipo de pieza de trabajo procesada.
- Identifique las medidas de seguridad para proteger al operador basadas en una estimación de exposición en condiciones reales de uso (teniendo en cuenta todas las partes del ciclo de funcionamiento, como tiempos durante los que la herramienta está apagada y durante los que funciona lentamente, además del tiempo de activación).

**SOLUCIÓN DE PROBLEMAS**

Siga las instrucciones que se indican en la siguiente tabla si la herramienta no funciona normalmente. Si esto no soluciona el problema, consulte a su distribuidor o al centro de servicio autorizado de HIKOKI.

## 1. Herramienta eléctrica

Síntoma	Posible causa	Solución
La herramienta no funciona	No hay carga restante en la batería	Cargue la batería.
	La batería no está completamente instalada.	Inserte la batería en la herramienta hasta que escuche un clic.
La herramienta se ha detenido repentinamente	La herramienta se ha sobrecargado	Deshágase del problema que causa la sobrecarga.
	La batería se calienta excesivamente.	Deje que la batería se enfríe.
	El motor se detuvo automáticamente para evitar fallos de la herramienta.	Esto no es un mal funcionamiento. El interruptor de disparo se mantuvo pulsado 5 minutos o más. Encienda la alimentación una vez más.
No se puede inclinar	La palanca de sujeción no se ha aflojado.	Afloje la palanca de fijación y luego incline la herramienta. Después de ajustar el componente aflojado, asegúrese de apretarlo de nuevo.
No se puede inclinar hacia la derecha	El pasador de ajuste (A) no ha sido extraído.	Incline hacia la derecha después de sacar el pasador de ajuste (A).
	La palanca de sujeción no se ha aflojado.	Afloje la palanca de sujeción y luego incline.
La cuchilla de la sierra está roma	La cuchilla de sierra está desgastada o le faltan dientes.	Cambie con un nuevo producto.
	El perno está flojo.	Apriete el perno.
	La cuchilla de la sierra se ha instalado al revés.	Instale la cuchilla de la sierra en la dirección correcta.
No se puede cortar con precisión	Las partes de operación de la herramienta no están completamente fijas.	Instale completamente la palanca de sujeción y la empuñadora lateral.
	El material no se puede fijar en la posición correcta.	Retire cualquier material extraño de la guía o de la mesa giratoria. En algunos casos, la posición correcta no se puede corregir debido a una curva en el material. Intente fijar una superficie plana con la guía o la mesa giratoria.
No se puede tirar del interruptor	El bloqueo del interruptor no se ha presionado lo suficiente.	Presione el bloqueo del interruptor hasta que golpee la parte posterior.
No se puede instalar la batería	Intentar instalar otra batería que no sea la especificada para la herramienta.	Instale una batería de tipo voltio múltiple.

# Español

## 2. Cargador

Síntoma	Posible causa	Solución
El testigo indicador de carga está parpadeando en púrpura rápidamente y la carga de la batería no comienza.	La batería no está insertada completamente.	Inserte la batería firmemente.
	Hay materias extrañas en el terminal de la batería o en el lugar en el que la batería está colocada.	Quite la materia extraña.
El testigo indicador de carga parpadea en rojo y la carga de la batería no comienza.	La batería no está insertada completamente.	Inserte la batería firmemente.
	La batería se calienta excesivamente.	Si la deja sola la batería comenzará a cargar automáticamente si su temperatura disminuye, pero esto puede acortar la duración de la batería. Es recomendable que la batería se enfríe en un lugar bien ventilado lejos de la luz directa del sol antes de cargarla.
El tiempo de uso de la batería es corto aún cuando está completamente cargada.	La vida de la batería se ha agotado.	Cambie la batería por una nueva.
La batería tarda mucho tiempo en cargarse.	La temperatura de la batería, el cargador, o el entorno es extremadamente baja.	Cargue la batería en interiores o en otro ambiente más cálido.
	Las aberturas de ventilación del cargador están obstruidas, lo que provoca que sus componentes internos se calienten excesivamente.	Evite bloquear las aberturas de ventilación.
	El ventilador de enfriamiento no está en marcha.	Póngase en contacto con un centro de servicio autorizado de HiKOKI para llevar a cabo las reparaciones.
La lámpara de alimentación USB ha sido apagada y el dispositivo USB ha dejado de cargarse.	La capacidad de la batería se ha vuelto baja.	Cambie la batería por una que tenga capacidad restante.
		Enchufe la clavija del cargador a una toma de corriente eléctrica.
La lámpara de alimentación USB no se apaga incluso después de que ha finalizado la carga del dispositivo USB.	La lámpara de alimentación USB se enciende en verde para indicar que es posible la carga mediante USB.	Esto no es un mal funcionamiento.
No está claro cuál es el estado de carga del dispositivo USB, o si su carga se ha completado.	La lámpara de alimentación USB no se apaga incluso cuando la carga ha finalizado.	Examine el dispositivo USB que se está cargando para confirmar su estado de carga.
La carga de un dispositivo USB se detiene a mitad de proceso.	El cargador estaba conectado a una toma de corriente mientras el dispositivo USB se estaba cargando utilizando la batería como fuente de alimentación.	Esto no es un mal funcionamiento. El cargador hace una pausa en la carga USB durante unos 5 segundos cuando está diferenciando entre las fuentes de alimentación.
	Una batería estaba introducida en el cargador mientras el dispositivo USB se estaba cargando utilizando un enchufe de red como fuente de alimentación.	
La carga del dispositivo USB se detiene en un punto intermedio cuando la batería y el dispositivo USB se están cargando al mismo tiempo.	La batería se ha cargado completamente.	Esto no es un mal funcionamiento. El cargador hace una pausa en la carga USB durante unos 5 segundos mientras comprueba si la batería ha completado con éxito la carga.
La carga del dispositivo USB no se inicia cuando la batería y el dispositivo USB se están cargando al mismo tiempo.	La capacidad restante de la batería es extremadamente baja.	Esto no es un mal funcionamiento. Cuando la capacidad de la batería alcanza un cierto nivel, la carga USB comienza automáticamente.

## AVISOS GERAIS DE SEGURANÇA PARA A FERRAMENTA ELÉTRICA

### ⚠ AVISO

Leia todos os avisos de segurança, instruções, ilustrações e especificações fornecidas com esta ferramenta elétrica.

Se não seguir todas as instruções listadas abaixo, pode provocar um choque elétrico, incêndio e/ou ferimentos graves.

Guarde todos os avisos e instruções para referência futura.

O termo “ferramenta elétrica” em todos os avisos refere-se à sua ferramenta ligada à corrente (com fios) ou à ferramenta elétrica de bateria (sem fios).

#### 1) Segurança da área de trabalho

- Mantenha a área de trabalho limpa e bem iluminada. As áreas escuras ou cheias de material são propícias aos acidentes.
- Não trabalhe com ferramentas elétricas em ambientes explosivos, tais como na presença de líquidos inflamáveis, gases ou pó. As ferramentas elétricas criam faíscas que podem incendiar o pó dos fumos.
- Mantenha as crianças e outras pessoas afastadas quando trabalhar com uma ferramenta elétrica. As distrações podem fazer com que perca controle.

#### 2) Segurança elétrica

- As fichas da ferramenta elétrica devem corresponder à tomada. Nunca modifique a ficha. Não utilize fichas adaptadoras com ferramentas elétricas ligadas à terra. As fichas não modificadas e tomadas correspondentes reduzirão o risco de choques elétricos.
- Evite contacto corporal com superfícies ligadas à terra, tais como tubos, radiadores, máquinas e frigoríficos. Existe um risco acrescido de choques elétricos se o seu corpo estiver ligado à terra.
- Não exponha ferramentas elétricas à chuva ou condições de humidade. A entrada de água numa ferramenta elétrica aumentará o risco de choques elétricos.
- Não abuse do fio. Nunca utilize o fio para transportar, puxar ou desligar a ferramenta elétrica. Mantenha o fio afastado do calor, óleo, margens afiadas ou peças em movimento. Os fios danificados ou entrelaçados podem aumentar o risco de choques elétricos.
- Quando trabalhar com uma ferramenta elétrica no exterior, utilize uma extensão adequada para utilização exterior. A utilização de um fio adequado para utilização no exterior reduz o risco de choques elétricos.
- Se não for possível evitar a utilização de uma máquina elétrica num local húmido, utilize uma fonte de alimentação protegida por um dispositivo de corrente residual (RCD). A utilização de um RCD reduz o risco de choques elétricos.

#### 3) Segurança pessoal

- Mantenha-se alerta, esteja atento ao que está a fazer e utilize o bom senso ao trabalhar com uma ferramenta elétrica. Não utilize uma ferramenta elétrica quando estiver cansado ou sob a influência de drogas, álcool ou medicamentos. Um momento de desatenção enquanto trabalha com ferramentas elétricas pode resultar em ferimentos pessoais graves.

- Utilize equipamento de proteção pessoal. Utilize sempre proteção para os olhos. O equipamento de proteção, tal como uma máscara de pó, sapatos de segurança anti-derrapantes, capacete ou proteção auricular utilizados para condições adequadas reduzirá os ferimentos pessoais.
  - Evite arrouques acidentais. Certifique-se de que o interruptor está na posição de desligado antes de ligar a fonte de alimentação e/ou bateria, levantar ou transportar a ferramenta. Transportar ferramentas elétricas com o dedo no interruptor ou ativar ferramentas que estão com o interruptor ligado é propício a acidentes.
  - Remova qualquer chave de parafusos ou chave-inglesa de regulação antes de ligar a ferramenta. Uma chave-inglesa ou de parafusos ligada à parte rotativa da ferramenta pode provocar ferimentos pessoais.
  - Não se estique. Mantenha sempre o controlo e equilíbrio adequados. Isto permite obter um melhor controlo da ferramenta em situações inesperadas.
  - Vista-se adequadamente. Não use roupas largas ou joias. Mantenha o seu cabelo e roupa longe de peças móveis. As roupas largas, joias ou cabelo comprido podem ficar presos nas peças móveis.
  - Se forem fornecidos dispositivos para a ligação de extratores de pó e dispositivos de recolha, certifique-se de que estes estão ligados e são utilizados adequadamente. A utilização de uma recolha de pó pode reduzir os perigos relacionados com o pó.
  - Não deixe que a familiaridade resultante de uma utilização frequente das ferramentas permita que se torne complacente e ignore os princípios de segurança das ferramentas. Uma ação descuidada pode causar ferimentos graves numa fração de segundo.
- #### 4) Utilização da ferramenta e manutenção
- Não force a ferramenta elétrica. Utilize a ferramenta correta para a sua aplicação. A ferramenta correta fará o trabalho melhor e com mais segurança à velocidade para a qual foi concebida.
  - Não utilize a ferramenta elétrica se o interruptor não a ligar ou desligar. Qualquer ferramenta que não possa ser controlada com o interruptor é perigosa e deve ser reparada.
  - Desligue a ficha da fonte de alimentação e/ou remova a bateria da ferramenta elétrica, se removível, antes de efetuar quaisquer regulações, mudar os acessórios ou armazenar ferramentas elétricas. Tais medidas de segurança de prevenção reduzem o risco de ligar a ferramenta elétrica acidentalmente.
  - Armazene as ferramentas elétricas fora do alcance das crianças e não permita que pessoas não familiarizadas com a ferramenta elétrica ou com estas instruções utilizem a ferramenta. As ferramentas elétricas são perigosas nas mãos de utilizadores inexperientes.
  - Efetue a manutenção das ferramentas elétricas e acessórios. Verifique a existência de desalinhamentos ou dobragens das peças móveis, quebras de peças e quaisquer outras condições que possam afetar o funcionamento da ferramenta elétrica. Se danificada, mande reparar a ferramenta antes de utilizar. Muitos acidentes são causados por ferramentas com má manutenção.

## Português

- f) **Mantenha as ferramentas de corte afiadas e limpas.**

*As ferramentas de corte com uma manutenção adequada e extremidades afiadas são menos propensas a dobrar e mais fáceis de controlar.*

- g) **Utilize a ferramenta elétrica, acessórios e brocas de ferramentas, etc., de acordo com estas instruções, tendo em consideração as condições de trabalho e o trabalho a ser efetuado.**

*A utilização de uma ferramenta elétrica para operações diferentes das previstas pode resultar numa situação perigosa.*

- h) **Mantenha as pegas e as superfícies de manuseamento secas, limpas e livres de óleo e graxa.**

*Pegas de manuseamento escorregadias não permitem a manipulação segura e controlo da ferramenta em situações inesperadas.*

- 5) **Utilização e manutenção da ferramenta com bateria**

- a) **Recarregue apenas com o carregador especificado pelo fabricante.**

*Um carregador que seja adequado para um tipo de bateria pode criar um risco de incêndio quando utilizado com outra bateria.*

- b) **Utilize ferramentas elétricas apenas com as baterias especialmente concebidas.**

*A utilização de quaisquer outras baterias pode criar um risco de ferimentos e incêndios.*

- c) **Quando não estiver a ser utilizada uma bateria, mantenha-a afastada de outros objetos metálicos, tais como clipes de papel, moedas, chaves, pregos, parafusos ou outros objetos metálicos pequenos que possam fazer uma ligação de um terminal para o outro.**

*Provocar um curto-circuito dos terminais da bateria pode causar queimaduras ou um incêndio.*

- d) **Em condições abusivas, poderá ser ejetado líquido da bateria. Evite o contacto. Se ocorrer um contacto accidental, lave com água. Se o líquido entrar em contacto com os olhos, procure ajuda médica.**

*O líquido ejetado da bateria poderá provocar irritações ou queimaduras.*

- e) **Não utilize uma bateria ou ferramenta que esteja danificada ou modificada.**

*Baterias danificadas ou modificadas podem exibir comportamentos imprevisíveis que podem resultar em incêndio, explosão ou risco de ferimentos.*

- f) **Não exponha uma bateria ou ferramenta a fogo ou temperaturas excessivas.**

*A exposição ao fogo ou a temperaturas acima dos 130°C pode causar uma explosão.*

- g) **Siga todas as instruções de carregamento e não carregue a bateria ou a ferramenta fora do intervalo de temperatura especificado nas instruções.**

*O carregamento incorreto ou a temperaturas fora da gama especificada pode danificar a bateria e aumentar o risco de incêndio.*

- 6) **Manutenção**

- a) **Faça a manutenção da sua ferramenta elétrica por um pessoal de reparação qualificado e utilize apenas peças de substituição idênticas.**

*Isto garantirá que a segurança da ferramenta elétrica é mantida.*

- b) **Nunca repare as baterias danificadas.**

*A reparação de baterias deve ser executada pelo fabricante ou por prestadores de assistência autorizados.*

### AVISO

**Mantenha afastadas das crianças e pessoas doentes. Quando não estiverem a ser utilizadas, as ferramentas devem ser guardadas fora do alcance das crianças e pessoas doentes.**

## INSTRUÇÕES DE SEGURANÇA PARA SERRA DE ESQUADRIA

- a) **As serras de esquadria destinam-se a cortar madeira ou produtos semelhantes a madeira e não podem ser usadas com discos de corte abrasivos para cortar materiais ferrosos como barras, hastes, Pernos, etc.**

*O pó abrasivo faz com que partes móveis, como a guarda inferior, bloqueiem. Faiscas de corte abrasivo queimam a guarda inferior, o calço do entalhe e outras peças plásticas.*

- b) **Use grampos para fixar a peça de trabalho sempre que tal seja possível. Se apoiar manualmente a peça de trabalho, mantenha sempre a mão afastada pelo menos 100 mm de cada lado da lâmina de serra. Não utilize esta serra para cortar peças demasiado pequenas para serem fixadas com grampos ou seguras com firmeza à mão.**

*Se a sua mão ficar muito perto da lâmina da serra, existe um risco acrescido de lesões pelo contacto com a lâmina.*

- c) **A peça de trabalho deve estar parada e fixada com grampos ou segura contra a guia e a mesa. Não alimente a peça de trabalho na lâmina ou corte “à mão livre” de qualquer forma.**

*Peças de trabalho soltas ou em movimento podem ser projetadas em alta velocidade, causando ferimentos.*

- d) **Empurre a serra através da peça. Não puxe a serra através da peça. Para fazer um corte, levante a cabeça da serra e puxe-a sobre a peça sem cortar, arranque o motor, prima a cabeça da serra para baixo e empurre a serra através da peça.**

*Cortar com o movimento de tração poderá fazer com que a lâmina de serra passe para o topo da peça e atire violentamente o conjunto da lâmina em direção ao operador.*

- e) **Nunca passe a sua mão para além da linha de corte pretendido à frente ou atrás da lâmina da serra.**

*Apoiar a peça de trabalho com a “mão cruzada”, ou seja, segurar a peça de trabalho à direita da lâmina de serra com a mão esquerda ou vice-versa é muito perigoso.*

- f) **Não ultrapasse a guia com as mãos a uma distância inferior a 100 mm de um dos lados da lâmina da serra para retirar aparas de madeira ou por qualquer outro motivo enquanto a lâmina estiver a rodar.**

*A proximidade da lâmina da serra giratória à sua mão pode não ser óbvia e causar ferimentos graves.*

- g) **Inspeccione a peça antes de cortar. Se a peça de trabalho estiver curvada ou deformada, prenda-a com grampos com a face côncava em direção à guia. Certifique-se sempre de que não há folga entre a peça, a guia e a mesa ao longo da linha de corte.**

*As peças dobradas ou distorcidas podem torcer-se ou desviar-se e causar o bloqueio da lâmina da serra giratória durante o corte. Não deve haver pregos ou objetos estranhos na peça.*

- h) **Não utilize a serra até que a mesa esteja desimpedida de todas as ferramentas, aparas de madeira, etc., exceto a peça de trabalho.**

*Resíduos pequenos ou aparas soltas de madeira ou outros objetos que entrem em contacto com a lâmina rotativa podem ser projetados a alta velocidade.*

## PRECAUÇÕES NO USO DA SERRA TELESCÓPICA

- i) **Corte apenas uma peça de cada vez.**  
*Peças múltiplas empilhadas não podem ser adequadamente presas com grampos ou fixadas e podem se prender na lâmina ou deslocarem-se durante o corte.*
- j) **Certifique-se de que a serra de esquadria está montada ou colocada sobre uma superfície de trabalho nivelada e firme antes de usar.**  
*Uma superfície de trabalho nivelada e firme reduz o risco da serra de esquadria se tornar instável.*
- k) **Planifique o seu trabalho. Sempre que alterar o ângulo de inclinação ou de esquadria, certifique-se de que a guia ajustável está regulada corretamente para suportar a peça de trabalho e que não interfere com a lâmina ou o sistema de guarda.**  
*Sem ligar a ferramenta e sem a peça na mesa, desloque a lâmina da serra através de um corte simulado para garantir que não há interferência ou perigo de corte da guia.*
- l) **Forneça suporte adequado como extensões de mesa, cavaletes de serra, etc., para uma peça com largura ou comprimento superior ao tempo da mesa.**  
*Peças de trabalho mais compridas ou mais largas que a mesa de serra de esquadria podem cair se não forem seguramente apoiadas. Se a peça de corte ou a peça de trabalho ficar inclinada, pode levantar a guarda inferior ou ser projetada pela lâmina giratória.*
- m) **Não use outra pessoa como substituto para a extensão da mesa ou como suporte adicional.**  
*Um suporte instável para a peça de trabalho pode fazer com que a lâmina se prenda ou a peça de trabalho se desloque durante a operação de corte, puxando o operador o ajudante para a lâmina giratória.*
- n) **A peça de corte não deve ficar encravada ou pressionada de modo algum contra a lâmina da serra giratória.**  
*Se estiver confinada, ou seja, se utilizar batentes de comprimento, a peça de corte pode ficar entalada contra a lâmina e ser projetada com violência.*
- o) **Utilize sempre um grampo ou uma fixação para suportar corretamente material redondo, como hastes ou tubos.**  
*As hastes têm tendência para rolar enquanto são cortadas, fazendo com que a lâmina da serra “morda” e puxe a peça e a sua mão na direção da lâmina.*
- p) **Deixe a lâmina atingir a velocidade máxima antes de colocá-la em contacto com a peça.**  
*Isto irá reduzir o perigo de a peça de trabalho ser projetada.*
- q) **Se a peça ou a lâmina ficarem encravadas, desligue a serra de esquadria. Espere que todas as peças em movimento parem e desligue a ficha da fonte de alimentação e/ou retire a bateria. Em seguida, liberte o material encravado.**  
*A continuação do corte com uma peça de trabalho encravada pode causar problemas de controlo ou danos à serra de esquadria.*
- r) **Quando terminar o corte, liberte o interruptor, baixe a cabeça da serra e aguarde até a lâmina parar antes de retirar a peça de corte.**  
*Colocar a mão perto da lâmina é perigoso.*
- s) **Segure na pega com firmeza quando fizer um corte incompleto ou libertar o interruptor antes da cabeça da serra estar totalmente na posição para baixo.**  
*A ação de travagem da serra pode fazer com que a cabeça da serra seja puxada subitamente para baixo, o que pode causar ferimentos.*

- Mantenha o chão em volta do nível da máquina bem arrumado e livre de materiais espalhados.
- Providencie iluminação geral ou localizada adequada.
- Não use ferramentas elétricas para aplicações diferentes das especificadas no manual de instruções.
- Consertos devem ser feitos apenas pelas oficinas autorizadas. O fabricante não se responsabiliza por quaisquer danos e ferimentos causados pelo conserto feito por pessoas não autorizadas assim como falhas no manuseio da ferramenta.
- Para garantir a integridade operacional projetada das ferramentas elétricas, não retire os protetores nem os parafusos instalados.
- Não toque nas peças móveis nem nos acessórios sem que a fonte de alimentação esteja desconectada.
- Use sua ferramenta numa potência menor que a especificada na placa de identificação, do contrário, pode se estragar o acabamento e reduzir a eficácia do trabalho devido à sobrecarga do motor.
- Não limpe peças de plásticos com solventes. Gasolina, tiner, benzina, tetracloro de carbono, álcool são alguns dos solventes que podem danificar e rachar peças de plástico. Não os utilize para limpar essas peças. Elas devem ser limpas com um pano macio umedecido com água com sabão.
- Use apenas peças de reposição originais da HiKOKI.
- O desenho pormenorizado do conjunto contido neste manual de instruções deve ser usado somente pela oficina autorizada.
- Não corte nunca metais ferrosos nem alvenaria.
- É preciso que haja uma iluminação geral e localizada adequada. As peças de trabalho acabadas e estocadas devem ficar próximas ao local onde os operadores normalmente trabalham.
- Quando necessário, use equipamentos de proteção pessoal adequados, que devem incluir:  
Protetores de ouvido para reduzir o risco de perda de audição induzida.  
Protetores dos olhos para reduzir o risco de machucar um olho.  
Máscaras de proteção das vias respiratórias para reduzir o risco de inalar poeira nociva.  
Luvas para manusear lâminas de serra (sempre que possível as lâminas de serra devem ser carregadas com um suporte) e material áspero.
- O operador deve ser treinado corretamente no uso, ajuste e operação da máquina.
- Abstenha-se de retirar da área de corte quaisquer recortes ou outras partes da peça de trabalho enquanto a máquina estiver funcionando e a cabeça da serra não estiver na posição de descanso.
- Não use nunca a serra telescópica com sua guarda de lâmina inferior travada na posição aberta.
- Certifique-se de que a guarda de lâmina inferior se movimentam facilmente.
- Não use a serra sem as guardas de lâmina nas devidas posições, sem estar em perfeito estado de funcionamento e bem conservada.
- Use lâminas de serra corretamente afiadas. Observe a velocidade máxima marcada na lâmina de serra.
- Não utilize lâminas de serra danificadas ou deformadas.
- Não utilize lâminas de serra fabricadas com aço rápido.
- Utilize somente lâminas de serra recomendadas pela HiKOKI.  
Uso da lâmina de serra está conforme EN847-1.
- As lâminas de serra devem estar na faixa de 235 mm a 255 mm de diâmetro externo.

## Português

24. Selecione a lâmina de serra correta para o material que vai ser cortado.
25. Nunca opere a serra telescópica com a lâmina de serra virada para cima ou para o lado.
26. Certifique-se de que a peça a ser trabalhada não possui nela matérias estranhas como pregos.
27. Substitua o calço da mesa quando estiver desgastado.
28. Não utilize a serra para cortar materiais que não sejam alumínio, madeira ou similares.
29. Não utilize a serra para cortar outros materiais não recomendados pelo fabricante.
30. O processo de troca de lâmina inclui o método de reposicionamento e uma advertência para que isto seja feito corretamente.
31. Conecte a serra telescópica ao dispositivo de coleta de poeira quando for serrar madeira.
32. Tome cuidado ao fazer fendas.
33. Ao transportar ou carregar a ferramenta, não segure pela alça. Segure pela empunhadura em vez de pela alça.
34. Comece a cortar somente depois que a rotação do motor atingir a velocidade máxima.
35. Desligue prontamente o interruptor quando observar alguma anormalidade.
36. Desligue a máquina e espere que a lâmina de serra pare antes de manusear ou ajustar a ferramenta.
37. Durante o corte de entalhe ou inclinado, a lâmina deve ser levantada até que a rotação pare completamente.
38. Durante a operação de corte radial, a serra deve ser empurrada e deslizada para longe do operador.
39. Leve em consideração todas as possibilidades de riscos residuais na operação de corte, tais como a radiação de laser nos seus olhos, o acesso imprevisível a peças móveis das partes mecânicas deslizantes da máquina e assim por diante.
40. Certifique-se de que a máquina está estável antes de cada corte.  
Utilize apenas lâminas de serra cuja velocidade máxima permitida é mais alta que a velocidade sem carga da ferramenta elétrica.  
Não substitua o laser por um de tipo diferente.
41. Não fique em linha com a lâmina de serra em frente à máquina. Fique sempre ao lado da lâmina de serra. Isto protege o seu corpo contra um possível ressalto. Mantenha as mãos, dedos e braços longe da lâmina de serra rotativa.  
Não cruze os braços ao operar o braço da ferramenta.
42. Se a lâmina de serra se encravar, desligue a máquina e segure a peça de trabalho até que a lâmina de serra pare completamente. Para prevenir o ressalto, a peça de trabalho não pode ser movida até que a máquina tenha parado completamente.  
Corrija a causa do encravamento da lâmina de serra antes de reiniciar a máquina.

## PRECAUÇÕES PARA A BATERIA DE IÕES DE LÍTIO

Para aumentar a vida útil, a bateria de íons de lítio está equipada com uma função de proteção para impedir a transmissão de corrente.

Nos casos 1 a 3 descritos abaixo, quando utilizar este produto, mesmo que esteja a premir o interruptor, o motor pode parar. Isto não constitui uma avaria, sendo o resultado da função de proteção.

1. Quando a carga restante da bateria se esgotar, o motor para.  
Nesse caso, carregue-a imediatamente.
2. Se a ferramenta estiver sobrecarregada, o motor pode parar. Neste caso, solte o interruptor da ferramenta e elimine as causas da sobrecarga. De seguida, pode voltar a utilizá-la.
3. Se a bateria estiver sobrecarregada em condições de sobrecarga, a alimentação da bateria pode parar. Neste caso, pare de utilizar a bateria e deixe-a arrefecer. De seguida, pode voltar a utilizá-la.

Além disso, tenha em consideração os seguintes avisos e precauções.

### AVISO

Para evitar antecipadamente qualquer fuga na bateria, produção de calor, emissão de fumo, explosão e ignição, certifique-se de que toma as seguintes precauções.

1. Certifique-se de que limalhas e pó não se acumulam na bateria.
- Durante o trabalho, certifique-se de que limalhas e pó não caem na bateria.
- Certifique-se de que quaisquer limalhas e pó que caíam na ferramenta durante os trabalhos não se acumulam na bateria.
- Não guarde uma bateria não utilizada num local exposto a limalhas e ao pó.

## AVISOS DE SEGURANÇA ADICIONAIS

1. Não permita a entrada de substâncias estranhas no orifício de ligação da bateria recarregável.
2. Nunca desmonte a bateria recarregável e o carregador.
3. Nunca provoque um curto-circuito na bateria recarregável. Provocar um curto-circuito na bateria vai causar uma corrente elétrica e aquecimento excessivos. Resulta em queimaduras ou danos na bateria.
4. Não elimine a bateria num fogo. Se a bateria for queimada, pode explodir.
5. Quando se usa este aparelho continuamente, ele pode se sobreaquecer, levando a danos no motor e no interruptor. Deixe-o descansar por aproximadamente 15 minutos.

## SOBRE O TRANSPORTE DA BATERIA DE IÕES DE LÍLIO

Ao transportar uma bateria de iões de lítio, tenha em conta as seguintes precauções.

### AVISO

Informe a empresa de transporte que uma embalagem contém uma bateria de iões de lítio, informe a companhia da sua potência de saída e siga as instruções da empresa de transporte ao planificar o transporte.

- As baterias de iões de lítio que excedem uma potência de saída de 100 Wh são consideradas incluídas na classificação de carga Mercadorias Perigosas e requerem procedimentos especiais de registo.
- Para transporte para o estrangeiro, deve obedecer à legislação internacional e às regras e regulamentos do país de destino.
- Se o BSL36B18 estiver instalado na ferramenta elétrica, a potência de saída excederá 100 Wh e a unidade será classificada como Mercadorias Perigosas para classificação de frete.



- Antes de guardar uma bateria, remova quaisquer limalhas e pó que possam existir na mesma e não a guarde com peças metálicas (parafusos, pregos, etc.).
2. Não perfure a bateria com objetos afiados como pregos, não lhe bata com um martelo, e não pise, arremesse, nem submetta a bateria a impactos físicos severos.
3. Não utilize uma bateria que pareça estar danificada ou deformada.
4. Não utilize a bateria com a polaridade invertida.
5. Não a ligue diretamente a quaisquer tomadas elétricas ou tomadas de isqueiro de automóvel.
6. Não utilize a bateria para fins que não os especificados.
7. Se a bateria não carregar completamente mesmo após ter passado o tempo de recarregamento especificado, pare imediatamente de a recarregar.
8. Não coloque nem submetta a bateria a temperaturas elevadas ou a alta pressão, como as de um forno microondas, secador, ou recipiente de alta pressão.
9. Afaste-a imediatamente do fogo quando forem detetadas fugas ou maus odores.
10. Não utilize em locais onde seja produzida uma forte electricidade estática.
11. Se a bateria apresentar fugas, maus odores, produção de calor, descoloração ou deformações, ou parecer funcionar de forma anormal durante a utilização, recarregamento ou armazenamento, remova-a imediatamente do equipamento ou do carregador da bateria e pare de a utilizar.
12. Não mergulhe a bateria nem permita que quaisquer fluidos vertam para o interior. Entrada de líquido condutor, tal como água, pode causar danos que podem resultar em incêndio ou explosão. Guarde a bateria num local fresco e seco, longe de materiais inflamáveis e combustíveis. As atmosferas de gás corrosivo devem ser evitadas.

### PRECAUÇÃO

1. Se o líquido vertido pela bateria entrar nos seus olhos, não os esfregue e lave-os bem com água fresca e limpa como água da torneira e contacte imediatamente um médico.  
Se não for tratado, o líquido pode provocar problemas nos olhos.
2. Se o líquido verter para a sua pele ou roupa, lave-as imediatamente com água limpa como água da torneira. Existe a possibilidade do líquido provocar irritação cutânea.
3. Se se deparar com ferrugem, maus odores, sobreaquecimento, descoloração, deformações e/ou outras irregularidades ao utilizar a bateria pela primeira vez, pare de utilizá-la e devolva-a ao seu fornecedor ou vendedor.

### AVISO

Se uma substância estranha condutora entrar no terminal da bateria de iões de lítio, a bateria pode sofrer um curto-circuito causando um incêndio. Ao armazenar a bateria de iões de lítio, cumpra as regras dos conteúdos seguintes.

- Não coloque os resíduos condutores, pregos e fios como fio de ferro ou fio de cobre na caixa de armazenamento.
- Para evitar curtos-circuitos, coloque a bateria na ferramenta ou coloque a tampa da bateria para armazenamento de modo a que não seja possível ver o ventilador.

## PRECAUÇÕES DE CONEXÃO DO DISPOSITIVO USB (APENAS COM O CARREGADOR UC18YSL3)

Quando ocorrer um problema inesperado, os dados num dispositivo USB ligado a este produto poderão ser corrompidos ou perdidos. Certifique-se sempre de que faz uma cópia de segurança de quaisquer dados incluídos no dispositivo USB antes da utilização com este produto.

Tenha em conta que a nossa empresa não se responsabiliza por quaisquer dados armazenados num dispositivo USB que seja corrompido ou perdido, nem por qualquer dano que possa ocorrer a um dispositivo ligado.

### AVISO

- Antes de usar, verifique se o cabo USB ligado tem algum defeito ou dano.  
Usar um cabo USB defeituoso ou danificado pode causar emissão de fumo ou incêndio.
- Quando o produto não está a ser usado, cubra a porta USB com a cobertura de borracha.  
A acumulação de pó, etc., na porta USB pode causar emissão de fumo ou incêndio.

### NOTA

- Poderá haver uma pausa ocasional durante o recarregamento USB.
- Quando um dispositivo USB não estiver a ser carregado, remova o dispositivo USB do carregador.  
Caso contrário, poderá não só reduzir o tempo de vida da bateria do dispositivo USB mas também resultar em acidentes inesperados.
- Pode não ser possível carregar alguns dispositivos USB, dependendo do tipo de dispositivo.







## SÍMBOLOS

### AVISO

De seguida, são apresentados os símbolos utilizados para a máquina. Assimile bem seus significados antes da utilização.

	C3610DRA: Serra de Esquadria Radial de Corrediça Sem Fios
	Para reduzir o risco de lesão, o utilizador deve ler o manual de instruções.
	Utilize sempre proteção para os olhos.
	Utilize sempre proteção para os ouvidos.
	Não olhe para a luz em operação.
	Apenas para países da UE Não deixe ferramentas elétricas no lixo doméstico! De acordo com a diretiva europeia 2012/19/UE sobre ferramentas elétricas e eletrónicas usadas e a implementação de acordo com a lei nacional, as ferramentas elétricas no final da vida útil devem ser recolhidas em separado e encaminhadas a uma instalação de reciclagem ecológica.

### Bateria

	Acende-se; Autonomia da bateria superior a 75%.
	Acende-se; Autonomia da bateria de 50% a 75%.
	Acende-se; Autonomia da bateria de 25% a 50%.
	Acende-se; Autonomia da bateria inferior a 25%.
	Piscas; Autonomia da bateria quase esgotada. Recarregue a bateria assim que possível.
	Piscas; Saída suspensa devido à alta temperatura. Remova a bateria da ferramenta e aguarde que esta arrefeça totalmente.
	Piscas; Saída suspensa por falha ou avaria. O problema poderá ser a bateria, por isso contacte o seu revendedor.

### NOTA

Para evitar o consumo de bateria causado por se esquecer de desligar a luz LED, a luz apaga-se automaticamente no espaço de 2 minutos.

## ACESSÓRIOS-PADRÃO

Além da unidade principal (1 unidade), a embalagem contém os acessórios listados na página 480.

Os acessórios de série estão sujeitos a mudanças sem aviso prévio.

## APLICAÇÕES

Corte de vários tipos de faixas de alumínio e madeira.



## ESPECIFICAÇÕES

### 1. Serra de Esquadria Radial de Corrediça Sem Fios

Item	Modelo		C 3610DRA			
Motor			Motor sem escovas CC			
Marcador a Laser	Saída máxima		Produto a Laser CLASSE 1M de < 0,39 mW			
	Comprimento de onda		400 – 700 nm			
	Tipo de laser		Díodo de Laser			
Lâmina da serra aplicável			Dia. Exterior 255 mm Dia. Orifício 30 mm			
Sem velocidade de carga			4000 min <sup>-1</sup>			
Dimensão máx. serragem	Esquadria	Cabeça	Plataforma giratória	Dimensão de corte máx.		
		0	0	(Com placa de ancoragem) Altura Máx. Largura Máx. (Sem placa de ancoragem) Altura Máx. Largura Máx.	89 mm 292 mm 64 mm 318 mm	
		0	45° à esquerda ou 45° à direita	(Com placa de ancoragem) Altura Máx. Largura Máx. (Sem placa de ancoragem) Altura Máx. Largura Máx.	89 mm 204 mm 64 mm 222 mm	
		0	55° à esquerda	(Com placa de ancoragem) Altura Máx. Largura Máx. (Sem placa de ancoragem) Altura Máx. Largura Máx.	89 mm 176 mm 64 mm 182 mm	
	0	60° à direita	(Com placa de ancoragem) Altura Máx. Largura Máx. (Sem placa de ancoragem) Altura Máx. Largura Máx.	89 mm 146 mm 64 mm 158 mm		
	Inclinação	45° à esquerda	0	(Com placa de ancoragem) Altura Máx. Largura Máx. (Sem placa de ancoragem) Altura Máx. Largura Máx.	45 mm 292 mm 41 mm 318 mm	
		45° à direita	0	(Com placa de ancoragem) Altura Máx. Largura Máx. (Sem placa de ancoragem) Altura Máx. Largura Máx.	25 mm 292 mm 19 mm 318 mm	
	Dimensão máx. serragem	Radial	45° à esquerda	45° à esquerda ou 45° à direita	(Com placa de ancoragem) Altura Máx. Largura Máx. (Sem placa de ancoragem) Altura Máx. Largura Máx.	45 mm 204 mm 41 mm 222 mm
			45° à direita	45° à esquerda ou 45° à direita	(Com placa de ancoragem) Altura Máx. Largura Máx. (Sem placa de ancoragem) Altura Máx. Largura Máx.	25 mm 204 mm 19 mm 222 mm
	Faixa da serra de esquadria			Esquerda 0° a 55° Direita 0° a 60°		

# Português

Faixa da serra de inclinação		Esquerda 0° a 48° Direita 0° a 48°
Faixa da serra radial		Esquerda (Inclinação) 0° a 45°, Esquerda (Esquadria) 0° a 45°
		Direita (Inclinação) 0° a 45°, Direita (Esquadria) 0° a 45°
Fonte de alimentação	Tipo*	Bateria de iões de lítio Modelo BSL36B18
	Tensão	36 V
Peso líquido		20,6 kg

\* As baterias existentes (BSL3660/3626/3620, séries BSL18.... e BSL14...., etc.) não podem ser utilizadas com esta ferramenta.

\*\* De acordo com o procedimento EPTA 01/2014

Dependendo da bateria conectada.

O peso mais pesado é medido com BSL36B18.

## NOTA

- Devido ao programa contínuo de pesquisa e desenvolvimento da HIKOKI, as especificações aqui contidas estão sujeitas a mudanças sem aviso prévio.
- Não sujeito o painel do interruptor a choques fortes nem o parta. Pode resultar em problemas.

## 2. Bateria

Modelo	BSL36B18
Tensão	36 V / 18 V (Comutação Automática*)
Capacidade da bateria	4,0 Ah / 8,0 Ah (Comutação Automática*)
Produtos sem fios disponíveis**	Produto da série multitensão, 18 V
Carregador disponível	Carregador deslizante para baterias de iões de lítio

\* A própria ferramenta irá desligar automaticamente.

\*\* Consulte o nosso catálogo geral para obter mais informações.

## CARREGAMENTO

Antes de utilizar a ferramenta elétrica, carregue a bateria da seguinte forma.

### 1. Ligue o cabo de alimentação do carregador à tomada.

Ao ligar a ficha do carregador a uma tomada, a luz do indicador de carga pisca a vermelho (Em intervalos de 1 segundo).

### 2. Introduza a bateria no carregador.

Introduza firmemente a bateria no carregador conforme mostrado na **Fig. 2** (na página 3).

### 3. Carregamento

Ao introduzir uma bateria no carregador, a luz do indicador de carga pisca a azul.

Quando a bateria fica completamente carregada, a luz indicadora de carga acende a verde. (Consulte a **Tabela 1**)

#### (1) Indicação de luz do indicador de carga

As indicações da luz do indicador de carga serão aquelas mostradas na **Tabela 1**, de acordo com o estado do carregador ou da bateria recarregável.

Tabela 1

Indicações da luz do indicador de carga				
Luz do indicador de carga (VERMELHO / AZUL / VERDE / ROXO)	Antes do carregamento	Pisca (VERMELHO)	Acende-se durante 0,5 segundos. Não se acende durante 0,5 segundos. (desliga-se durante 0,5 segundos)	Ligado à fonte de alimentação
	Durante o carregamento	Pisca (AZUL)	Acende-se durante 0,5 segundos. Não se acende durante 1 segundo. (desligado durante 1 segundo)	Capacidade da bateria inferior a 50%
		Pisca (AZUL)	Acende-se durante 1 segundo. Não se acende durante 0,5 segundos. (desliga-se durante 0,5 segundos)	Capacidade da bateria inferior a 80%
		Acende-se (AZUL)	Acende-se de forma fixa	Capacidade da bateria superior a 80%
	Carregamento concluído	Acende-se (VERDE)	Acende-se de forma fixa (Aviso sonoro contínuo: cerca de 6 segundos)	
	Sobreaquecimento espera	Pisca (VERMELHO)	Acende-se durante 0,3 segundos. Não se acende durante 0,3 segundos. (desliga-se durante 0,3 segundos)	Bateria sobreaquecida. Não é possível carregar. (O carregamento inicia quando a bateria arrefecer).
	Carregamento impossível	Tremeluz (ROXO)	Acende-se durante 0,1 segundos. Não se acende durante 0,1 segundos. (desliga-se durante 0,1 segundos) ■ ■ ■ ■ ■ ■ ■ ■ ■ ■ ■ ■ ■ ■ ■ ■ (Aviso sonoro intermitente: cerca de 2 segundos)	Avaria na bateria ou no carregador

(2) Em relação às temperaturas e ao tempo de carregamento da bateria recarregável. As temperaturas e o tempo de carregamento serão aqueles mostrados na Tabela 2.

Tabela 2

Carregador			UC18YSL3				
Bateria	Tipo de bateria		Li-ion				
	Temperaturas às quais a bateria pode ser recarregada		0°C – 50°C				
	Tensão de carregamento	V	14,4		18		
	Tempo de carregamento, aprox. (a 20°C)	min.	Série BSL14xx		Série BSL18xx		Série multitensão
			(4 células)	(8 células)	(5 células)	(10 células)	(10 células)
		BSL1415S : 15 BSL1415 : 15 BSL1415X : 15 BSL1420 : 20 BSL1425 : 25 BSL1430C : 30	BSL1430 : 20 BSL1440 : 26 BSL1450 : 32 BSL1460 : 38	BSL1815S : 15 BSL1815 : 15 BSL1815X : 15 BSL1820 : 20 BSL1825 : 25 BSL1830C : 30 BSL1850C : 32	BSL1830 : 20 BSL1840 : 26 BSL1850 : 32 BSL1860 : 38	BSL36A18 : 32 BSL36B18 : 52	
USB	Tensão de carregamento	V	5				
	Corrente de carregamento	A	2				

**NOTA**  
O tempo de recarregamento pode variar conforme a temperatura ambiente e a tensão da fonte de alimentação.

# Português

4. **Desligue o cabo de alimentação do carregador da tomada.**
5. **Segure bem o carregador e retire a bateria.**

## NOTA

Certifique-se de que retira a bateria do carregador após a utilização e, de seguida, guarde-a.

### Sobre descarga elétrica no caso de baterias novas, etc.

Como a substância química interna das baterias novas e baterias que não tenham sido utilizadas por um longo período não está ativada, pode haver uma pequena descarga elétrica ao usá-las pela primeira e segunda vez. Este fenómeno é temporário e o tempo normal requerido para a recarga será restabelecido depois de recarregar a bateria 2 – 3 vezes.

### Como prolongar a vida útil das baterias.

- (1) Recarregar as baterias antes de elas ficarem completamente descarregadas. Quando sentir que a potência da ferramenta se torna mais fraca, pare de usar a ferramenta e recarregue a respetiva bateria. Se continuar a usar a ferramenta e gastar completamente a corrente elétrica, a bateria pode ficar danificada e sua vida torna-se mais curta.
- (2) Evite recarregar a altas temperaturas. Uma bateria recarregável fica quente imediatamente depois do uso. Se uma bateria nesse estado for recarregada imediatamente depois de ter sido usada, a sua substância química interna deteriora-se e sua vida útil diminui. Deixe a bateria descansar e recarregue-a somente depois que ela ter arrefecido durante algum tempo.

## PRECAUÇÃO

- Se a bateria for carregada enquanto está quente porque foi deixada durante um longo período de tempo num local sujeito a luz solar direta ou porque a bateria foi utilizada recentemente, a luz do indicador de carga do carregador acende-se durante 0,3 segundos e não se acende durante 0,3 segundos (desliga-se durante 0,3 segundos). Nesse caso, deixe primeiro a bateria arrefecer e, de seguida, inicie o carregamento.
- Quando a luz do indicador de carga tremeluz a vermelho (em intervalos de 0,2 segundos), procure e retire quaisquer objetos estranhos no conector de bateria do carregador. Se não houver qualquer objeto estranho, é provável que a bateria ou o carregador estejam avariados. Dirija-se ao centro de assistência autorizado.
- Uma vez que o microcomputador integrado demora cerca de 3 segundos a confirmar que a bateria a ser carregada com o UC18YSL3 é retirada, aguarde no mínimo 3 segundos antes de voltar a introduzi-la para continuar o carregamento. Se a bateria for novamente introduzida no espaço de 3 segundos, esta pode não ser carregada adequadamente.

## ANTES DA OPERAÇÃO

### PRECAUÇÃO

Faça todos os ajustes necessários antes de inserir as baterias.

1. **Bateria**  
Nunca utilize uma bateria que não a especificada. Fazê-lo pode resultar em danos ou acidentes.
2. **Remover e introduzir a bateria (Fig. 3)**

### 3. Interruptor de alimentação

Certifique-se de que o interruptor de alimentação está na posição OFF. Se a bateria for introduzida com o interruptor de gatilho na posição ON, a ferramenta elétrica irá iniciar o funcionamento imediatamente, dando lugar a um acidente grave.

### 4. Remova todos os materiais de empacotamento ou conectados à ferramenta antes de a tentar operar.

### 5. Libertar o pino de bloqueio. (Fig. 4)

Quando a ferramenta elétrica estiver preparada para envio, suas peças principais são presas com um pino de segurança.

Pressione a pega ligeiramente para baixo e retire o pino de bloqueio para desengatar a cabeça de corte.

## NOTA

Baixar a alavanca levemente permitirá que solte o pino de bloqueio com mais facilidade e segurança. A posição de bloqueio do pino de bloqueio é somente para transporte e armazenamento.

### 6. Instalar o saco de pó e o torno (Fig. 1)

Instale o saco de pó no orifício do pó na serra de esquadria. Encaixe o tubo de ligação do saco de pó no orifício do pó.

Para esvaziar o saco de pó, retire o conjunto do saco de pó do orifício do pó. Abra o fecho de correr na parte inferior do saco e esvazie-o no recipiente de resíduos.

**Verifique com frequência e esvazie o saco de pó antes de ficar cheio.**

## NOTA

O saco de pó deve ser inclinado em direção ao lado direito da serra para obter melhores resultados. Isto também evitará qualquer interferência durante a operação da serra.

## PRECAUÇÃO

Esvazie o saco de pó com frequência para evitar que a conduta e a guarda inferior fiquem entupidas.

A serradura acumular-se-á mais rapidamente do que o normal durante o corte com inclinação.

## AVISO

Não use esta serra para cortar e/ou lixar metais. As lascas quentes ou faíscas podem inflamar o pó da serra do material no saco.

(Instale o conjunto do torno como mostrado na **Fig. 1 e Fig. 30**.)

### 7. Instalacao(Fig. 5)

Certifique-se de que a maquina esta sempre presa a bancada.

Prenda a ferramenta elétrica numa bancada de trabalho nivelada horizontalmente.

Selecione parafusos de diâmetro de 8 mm adequados no comprimento para a espessura da bancada de trabalho.

O comprimento do parafuso deve ser pelo menos 40 mm maior que a espessura da bancada de trabalho.

Por exemplo, use parafusos de 8 mm x 65 mm para uma bancada de trabalho de espessura de 25 mm.

### 8. Instalar o conjunto da haste de suporte (Fig. 6)

O suporte da haste de apoio preso à parte traseira da base ajuda a estabilizar a ferramenta elétrica.

Insira um conjunto de haste de suporte no orifício localizado na parte traseira da base e empurre-o o máximo possível.

Passo o parafuso de 5 mm no orifício ao lado do suporte de montagem.

Aperte firmemente o parafuso de 5 mm com uma chave de parafusos.

Repita os passos acima para instalar o outro conjunto de hastes de suporte.

## 9. Verifique a guarda inferior quanto ao funcionamento correto

A guarda inferior evita que o operador entre em contacto com a lâmina de serra durante o funcionamento da ferramenta.

Verifique sempre se a guarda inferior se move suavemente e cobre a lâmina da serra adequadamente.

### AVISO

**NUNCA UTILIZE A FERRAMENTA se a guarda inferior não funcionar corretamente.**

## 10. 90° (0°) Ajuste de inclinação

### AVISO

Para garantir cortes precisos, o alinhamento deve ser verificado e devem ser feitos ajustes antes do uso.

- (1) Desaperte a alavanca de bloqueio de inclinação levantando-a e inclinando o braço de corte enquanto empurra o pino de ajuste (A) contra o batente de inclinação a 0°; consulte a **Fig. 7-a** e **7-b**. Aperte a alavanca de bloqueio de inclinação.
- (2) Coloque um quadrado de combinação sobre a mesa de esquadria com a régua contra a mesa e o calcanhar do quadrado contra a lâmina de serra conforme mostrado na **Fig. 7-a**.
- (3) Se a lâmina não estiver a 0° em relação à mesa de esquadria, desaperte os três pernos de ajuste na parte traseira da unidade com uma chave sextavada de 4 mm; consulte a **Fig. 7-c**. Destrave a alavanca de bloqueio de inclinação e ajuste o braço de corte a zero graus em relação à mesa. Depois de obter o alinhamento, aperte os três pernos de ajuste e pressione a alavanca de bloqueio de inclinação para fixar a cabeça de corte.

## 11. Ajuste do indicador de 90° (para escala de inclinação) (Fig. 7-b)

- (1) Quando a lâmina estiver exatamente a 90° (0°) em relação à mesa, desaperte o parafuso de ponteiro de inclinação com uma chave Phillips #2.
- (2) Ajuste o indicador para a marca "0" na escala de inclinação e aperte novamente o parafuso.

## 12. Ajuste de inclinação esquerda 45°

- (1) Estenda completamente a guia secundária (B) para a esquerda e, em seguida, puxe o pino de ajuste (A) para a parte da frente da máquina.

### NOTA

Ao retrair o pino de ajuste (A), pode ser necessário deslocar o conjunto do braço superior da serra de esquadria para a esquerda/direita para libertar a pressão de retenção.

- (2) Solte o manipulador de bloqueio de inclinação e incline a caixa de engrenagens completamente para a esquerda.
- (3) Usando um quadrado combinado, verifique se a lâmina está a 45° da mesa.
- (4) Para efetuar este ajuste, incline a caixa de engrenagens para 0°, desaperte a contraporca e rode o perno para dentro ou para fora para aumentar ou diminuir o ângulo, como mostrado na **Fig. 8**.
- (5) Incline a caixa de engrenagens de volta para a esquerda e verifique novamente o alinhamento.
- (6) Repita os passos até a lâmina estar a 45° relativamente à mesa. Quando o alinhamento for alcançado, aperte a contraporca e a alavanca de bloqueio de inclinação.

## 13. Ajuste de inclinação direita 45°

- (1) Ajuste o ângulo de esquadria para 0°. Estenda completamente a guia secundária (A) para a direita e, em seguida, puxe o pino de ajuste (A) para a parte da frente da máquina.

### NOTA

Ao retrair o pino de ajuste (A), pode ser necessário deslocar o conjunto do braço superior da serra de esquadria para a esquerda/direita para libertar a pressão de retenção.

- (2) Solte a alavanca de bloqueio de inclinação e incline a caixa de engrenagens completamente para a direita.

- (3) Usando um quadrado combinado, verifique se a lâmina está a 45° da mesa.
- (4) Para efetuar este ajuste, incline a caixa de engrenagens para 0°, desaperte a contraporca e rode o perno para dentro ou para fora para aumentar ou diminuir o ângulo, como mostrado na **Fig. 9**.
- (5) Incline o braço de corte de volta para a direita e verifique novamente o alinhamento.
- (6) Repita os passos até a lâmina estar a 45° relativamente à mesa. Quando o alinhamento for alcançado, aperte a contraporca e a alavanca de bloqueio de inclinação.

## 14. Ajuste de inclinação esquerda e direita 33,9°

- (1) Ajuste o ângulo de esquadria para 0°. Estenda totalmente as duas guias secundárias (A, B).
- (2) Solte a alavanca de bloqueio de inclinação e incline a caixa de engrenagens para o batente positivo de inclinação direita de 33,9° empurrando o pino de ajuste (A) na direção da parte traseira da máquina.
- (3) Usando um quadrado combinado, verifique se a lâmina está a 33,9° da mesa.
- (4) Para ajustar, rode o parafuso hexagonal para dentro ou para fora com uma chave de 3 mm até que a lâmina esteja a 33,9° da mesa.
- (5) Repita as etapas acima e rode o parafuso sextavado para o ajuste de inclinação esquerda de 33,9°.

## 15. Ajuste do ângulo da esquadria

A escala da serra de esquadria deslizante permite uma leitura fácil, indicando os ângulos de esquadria entre 0° e 48° para a esquerda e para a direita. A mesa de serra de esquadria tem nove configurações mais comuns de ângulos com paragens positivas de 0°, 15°, 22,5°, 31,6° e 45°. Estas paragens positivas posicionam a lâmina no ângulo pretendido com rapidez e precisão. Siga o processo descrito abaixo para obter ajustes mais rápidos e precisos.

### Ajuste dos ângulos da esquadria: (Fig. 10)

- (1) Levante a alavanca de bloqueio da esquadria para destravar a mesa.
- (2) Mova a mesa enquanto pressiona o botão de bloqueio de paragem positiva para alinhar o ponteiro com a medida de grau pretendida.
- (3) Trave a mesa na posição pressionando a alavanca de bloqueio da esquadria.

### Ajuste do indicador (para escala de esquadria):

- (1) Mova o quadro para a paragem positiva de 0°.
- (2) Desaperte o parafuso que fixa o indicador (para a escala de esquadria) com uma chave Phillips.
- (3) Ajuste o ponteiro para a marca 0° e volte a apertar o parafuso.

## 16. Ajuste da profundidade de corte

O curso máximo da profundidade da cabeça de corte foi ajustado na fábrica.

- (1) Definir o curso máximo da largura da cabeça de corte, siga os passos abaixo: (**Fig. 11-a**)  
Rode o botão de paragem no sentido anti-horário até que o botão de paragem não fique saliente para fora do bloco de paragem enquanto move a cabeça de corte para cima.  
Rode a placa de ancoragem no sentido horário para tocar na haste de paragem.  
Volte a verificar a profundidade da lâmina movendo a cabeça de corte para trás e para a frente, efetuando o movimento completo de um corte normal ao longo do braço de controlo.
- (2) Definir o curso máximo da altura da cabeça de corte, siga os passos abaixo: (**Fig. 11-b**)  
Rode o botão de paragem no sentido anti-horário até que o botão de paragem não fique saliente para fora do bloco de paragem enquanto move a cabeça de corte para cima.

# Português

Rode a placa de ancoragem no sentido anti-horário para tocar no assento de paragem.

Certifique-se de que o bloco de paragem toca completamente na placa de ancoragem.

## 17. Regular a profundidade de corte (Fig. 11-b)

A profundidade de corte pode ser predefinida para cortes rasos repetitivos e uniformes.

- (1) Ajuste a cabeça de corte até que os dentes da lâmina se encontrem à profundidade pretendida.
- (2) Mantendo o braço superior nessa posição, rode o botão de paragem até tocar a placa de ancoragem.
- (3) Volte a verificar a profundidade da lâmina movendo a cabeça de corte para trás e para a frente, efetuando o movimento completo de um corte normal ao longo do braço de controlo.

### NOTA

Se a placa de ancoragem se soltar, isso pode interferir no levantamento e descida da cabeça de corte. A placa de ancoragem deve ser apertada em posição horizontal, como mostrado na Fig. 11-b.

Esta ferramenta elétrica está equipada com uma guia secundária (A)/guia secundária (B).

No caso de corte em ângulo reto e em ângulo inclinado esquerdo, use a guia secundária (A)/guia secundária (B). Então, podem ser realizados cortes estáveis do material com uma face traseira larga.

Ao cortar em ângulo para a esquerda/para a direita, desaperte o parafuso de bloqueio e, em seguida, deslize a guia secundária (A)/guia secundária (B) para fora, como mostrado na Fig. 13 e 14.

Quando desliza a guia secundária (A)/guia secundária (B) para fora, se não houver espaço suficiente ou se a guia secundária (A)/guia secundária (B) entrar em contacto com outras partes da ferramenta, incluindo o motor/guarda inferior, remova totalmente a guia secundária (A)/guia secundária (B) da guia (A)/guia (B). Além disso, certifique-se de que remove o botão de bloqueio da guia (A).

### NOTA

Ao transportar a serra, fixe sempre a guia secundária (A)/guia secundária (B) na posição recolhida e bloqueie-a.

## 3. Fixar a peça de trabalho

### AVISO

Prenda sempre com grampos ou com o torno a peça de trabalho à guia; caso contrário, ela pode ser empurrada para fora da mesa e causar assim lesões físicas.

## 4. Sistema de carro de corredeira

### AVISO

Para reduzir o risco de ferimentos, retorne o carro de corredeira totalmente para trás após cada operação de corte cruzado.

Para operações de corte rápido em peças de trabalho pequenas, deslize o conjunto da cabeça de corte completamente na direção à parte traseira da unidade e aperte o botão de bloqueio de deslizamento.

Para cortar tábuas largas até 255 mm, o botão de fixação da corredeira deve ser desapertado para permitir que a cabeça de corte deslize livremente.

## 5. Operação da alavanca de bloqueio do came rápido (Fig. 16)

Se os ângulos de esquadria exigidos NÃO forem um dos nove pontos positivos, a mesa de esquadria poderá ser bloqueada em qualquer ângulo entre esses pontos positivos, usando o botão de bloqueio de paragem positiva e a alavanca de bloqueio de esquadria.

Destrave a mesa de esquadria levantando a alavanca de bloqueio de esquadria, segure a alavanca de bloqueio da esquadria e pressionando o botão de bloqueio da paragem positiva para mover a mesa para o ângulo pretendido e, em seguida, solte o botão de bloqueio da paragem positiva. Pressione a alavanca de bloqueio da esquadria para travar a mesa na posição.

## 6. Botão de cancelamento de detenção de esquadria (Fig. 16)

O botão de cancelamento de detenção de esquadria permite que a mesa seja microajustada, desativando o recurso de paragens positivas. Quando um ângulo de esquadria necessário está próximo de uma paragem de detenção positiva, este cancelamento impede que a cunha no braço de esquadria escorregue para a ranhura de detenção na base.

- (1) Desbloqueie a mesa de esquadria levantando a alavanca de trava de esquadria.
- (2) Pressione o botão de bloqueio de paragem positiva e pressione o botão de cancelamento de detenção de esquadria para dentro e solte o botão de bloqueio de paragem positiva enquanto pressiona o cancelamento de detenção de esquadria. O cancelamento de detenção está agora ativado.

## ANTES DE CORTAR

### 1. Posicionar o calço da mesa

Os calços da mesa são instalados na mesa rotatória. Quando a ferramenta é enviada de fábrica, os calços da mesa são fixados de maneira que a lâmina de serra não entre em contacto com eles. A rebarba da superfície inferior da peça de trabalho é extraordinariamente reduzida, se o calço da mesa estiver preso de maneira que a folga entre a superfície lateral do calço da mesa e a lâmina de serra seja mínima. Antes de usar a ferramenta, elimine este espaço de acordo com o seguinte procedimento.

- (1) Corte em ângulo reto  
Desaperte os três parafusos de fenda de 4 mm, e depois fixe o calço de mesa do lado esquerdo e aperte provisoriamente os parafusos de fenda de 4 mm em ambas as extremidades. Depois prenda uma peça de trabalho (cerca de 200 mm de largura) com o conjunto de torno e corte-a. Depois de alinhar a superfície de corte com a borda do calço de mesa, aperte bem os parafusos de fenda de 4 mm em ambas as extremidades. Retire a peça de trabalho e aperte bem o parafuso de fenda central de 4 mm. Ajuste o calço de mesa do lado direito da mesma forma.
- (2) Corte em ângulo de inclinação esquerda e direita  
Ajuste o calço da mesa da maneira mostrada na Fig. 12-b e Fig. 12-c seguindo o mesmo procedimento para o corte em ângulo reto.

### PRECAUÇÃO

Depois de ajustar o calço de mesa para o corte do ângulo reto, o calço de mesa será cortado até certo ponto se for usado para o corte de ângulo de inclinação. Quando for necessária a operação de corte com inclinação, ajuste o calço de mesa para o corte de ângulo com inclinação.

### 2. Uso de guia secundária (A)/guia secundária (B)

#### AVISO

A guia secundária (A)/guia secundária (B) devem ser estendidas ao fazer qualquer corte inclinado de ângulo direito/esquerdo. Não estender as guias secundárias (A)/(B) não permitirá espaço suficiente para a lâmina passar, o que poderá resultar em ferimentos graves. Em ângulos de esquadria ou de inclinação extremos, a lâmina de serra também pode entrar em contacto com a guia.

- (3) Rode a mesa para o ângulo pretendido, prenda a mesa no ângulo pretendido pressionando a alavanca da trava de esquadria.
- (4) Para desativar o botão de cancelamento de detenção de esquadria, pressione novamente o botão de bloqueio de paragem positiva.

## 7. O guia de laser

### AVISO

- Para a sua própria segurança, nunca insira a bateria ou o adaptador CA/CC na ferramenta até que todas as etapas de ajuste estejam concluídas e que tenha lido e compreendido as instruções operacionais e de segurança.
- A sua ferramenta está equipada com um guia de laser usando um guia de laser de Classe 1M. O guia de laser permite visualizar o trajeto da lâmina da serra na peça a ser cortada antes de iniciar a serra de esquadria. A serra tem de ser ligada à fonte de alimentação e o interruptor de ligar/desligar o laser deve estar ligado para que o raio laser apareça.

- (1) Evitar o contacto visual direto (Fig. 17)

### AVISO

#### \* EVITAR EXPOSIÇÃO

A radiação laser é emitida a partir desta abertura.

### PRECAUÇÃO

- A utilização de controlos ou ajustes, ou a execução de procedimentos pode resultar em exposição perigosa à radiação.
- A utilização de instrumentos óticos com este equipamento aumenta os riscos de lesões oculares.

### AVISO

Não tente desmontar ou reparar o laser. Se pessoas não qualificadas tentarem reparar este produto a laser, poderão ocorrer lesões graves. Qualquer reparação necessária neste produto a laser deve ser realizado por um agente de assistência qualificado.

- (2) Verificação do alinhamento da linha do laser (Fig. 18)
- (a) Coloque a serra numa esquadria de 0° e inclinação de 0°.
- (b) Use um quadrado de combinação para marcar um ângulo de 90° na parte superior e inferior da frente de uma prancha. Esta linha servirá como linha padrão para ajustar o laser. Coloque a placa na mesa da serra.
- (c) Baixe cuidadosamente a cabeça da serra para alinhar a lâmina com a linha do padrão. Posicione a lâmina de serra para a esquerda, lado da "linha padrão", dependendo da sua preferência pela localização da linha de laser. Bloqueie a placa no lugar com o grampo de fixação.
- (d) Com a serra conectada, ligue a guia de laser. A serra foi ajustada com a linha de laser do lado esquerdo da lâmina.

### AVISO

Ao fazer ajustes na linha de laser, mantenha os dedos afastados do gatilho de ativação/desativação para evitar arranques acidentais e possíveis ferimentos graves.

- (e) Faça deslizar a cabeça de corte para a frente o suficiente para que o feixe de laser esteja visível na parte frontal da placa.
- (f) Olhando para a frente da placa, se a linha de laser não for paralela à "linha padrão", siga as instruções listadas abaixo no parágrafo "Linha de frente".
- (g) Olhando para a parte superior da placa, se a linha de laser não for paralela à "linha padrão", siga as instruções listadas abaixo no parágrafo "Linha superior".

### NOTA

Se a linha de laser não for visível na parte frontal da placa, baixe a cabeça de corte até que o feixe de laser seja visível.

- (3) Ajuste da posição da linha de laser (Fig. 19)

### Linha de frente

Se a linha do laser estiver inclinada em relação à linha padrão da frente, rode o botão de ajuste vertical do laser para alinhar a linha do laser paralela à linha padrão. (Fig. 19- b)

### Linha superior

Se a linha do laser estiver inclinada em relação à linha padrão superior, rode o botão de ajuste horizontal do laser para alinhar a linha do laser paralela à linha padrão. (Fig. 19- c)

### NOTA

- Ao ajustar a linha de frente e a linha superior, rode o botão de ajuste em demasia resultará no reflexo do laser na lâmina de serra produzindo duas linhas de laser.
- Após realizar os ajustes acima, verifique visualmente se as linhas do laser frontal e superior estão paralelas à linha padrão.

## APLICAÇÕES PRÁTICAS

### AVISO

- Para evitar ferimentos pessoais, nunca remova ou coloque uma peça de trabalho na mesa enquanto a ferramenta estiver a funcionar.
- Nunca coloque membros do corpo no interior da linha ao lado do sinal de aviso enquanto a ferramenta estiver a funcionar (Ver a Fig. 20). Isto poderá causar situações perigosas.

### PRECAUÇÃO

- É perigoso retirar ou instalar a peça de trabalho enquanto a lâmina de serra estiver girando.
- Ao serrar, limpe as aparas da mesa rotatória.
- Se as aparas do material se acumularem demais, a lâmina de serra ficará exposta. Nunca deixe sua mão ou qualquer outra coisa chegar perto da lâmina exposta.

### NOTA

Antes de operar o interruptor, verifique a estabilidade da ferramenta definindo o ângulo e rode para realizar um teste de corte sem usar uma peça de trabalho.

### 1. Funcionamento do interruptor (Fig. 21)

- (1) Ligar a serra

Esta serra de esquadria está equipada com um interruptor de gatilho. Com o botão de desbloqueamento pressionado, aperte o interruptor de gatilho para ligar a serra de esquadria. Solte o interruptor de gatilho para desligar a serra.

- (2) Ligar a guia de laser / luz LED

Prima o interruptor de laser para o ligar, e prima novamente para o desligar.

Prima o interruptor para ligar a luz LED, e prima novamente para desligar.

### AVISO

Tornar o interruptor ligar/desligar à prova de crianças. Insira um cadeado ou corrente com cadeado através do orifício no gatilho e bloqueie o interruptor da ferramenta, impedindo que crianças e outros utilizadores não qualificados liguem a máquina.

### 2. Utilização do conjunto de morsa (Acessório padrão)

- (1) O conjunto do torno pode ser montado na base.

- (2) Rode o botão superior e fixe firmemente a peça de trabalho na posição (Fig. 22).

### NOTA

Ao usar o torno, certifique-se de que a ferramenta esteja livre de qualquer contacto excessivo quando a unidade for balanceada ou deslizada.

### AVISO

Grampeie sempre firmemente ou prenda com morsa a peça de trabalho à guia; do contrário, ela pode ser empurrada para fora da mesa e causar assim uma lesão corporal.

## 3. Operação de corte

- (1) Tal como indicado na **Fig. 23**, a largura da lâmina da serra é a largura do corte. Assim, deslize a peça de trabalho para a direita (visto da posição do operador) quando o comprimento **(b)** for pretendido ou para a esquerda quando o comprimento **(a)** for pretendido.  
Se for utilizado um marcador de laser, alinhe a linha de laser com o lado esquerdo da lâmina da serra e alinhe a linha de tinta com a linha de laser.
- (2) Quando a lâmina da serra atingir a velocidade máxima, empurre a alavanca cuidadosamente para baixo até que a lâmina da serra se aproxime da peça de trabalho.
- (3) Uma vez que a lâmina de serra entre em contato com a peça de trabalho, empurre gradualmente a empunhadora para baixo para cortar a peça.
- (4) Depois de cortar a peça na profundidade desejada, desligue a ferramenta e deixe a lâmina de serra parar completamente antes de levantar a empunhadora da peça de trabalho para que ela retorne à posição completamente retrátil.

## PRECAUÇÃO

Um aumento de pressão na empunhadora não vai aumentar a velocidade de corte. Ao contrário, pressão demasiada pode resultar em sobrecarga do motor e/ou eficácia de corte diminuída.

## AVISO

- Sempre que a ferramenta não estiver sendo usada, confirme que o gatilho do interruptor está na posição OFF e que o plugue foi retirado da tomada.
- Desligue sempre a ferramenta e deixe que a lâmina de serra pare completamente antes de levantar a empunhadora da peça de trabalho. Se a empunhadora for levantada enquanto a lâmina de serra estiver ainda girando, a peça cortada pode ficar emperrada contra a lâmina de serra fazendo com que fragmentos se espalhem perigosamente.
- De cada vez que uma operação de corte ou de corte profundo estiver concluída, desligue o interruptor de gatilho e verifique se a lâmina de serra parou. Levante, então, a empunhadora e retorne-a na posição completamente retrátil.
- Esteja absolutamente seguro de retirar o material cortado da parte de cima da mesa rotatória antes de prosseguir para o passo seguinte.
- Uma operação de corte contínua pode resultar na sobrecarga do motor. Toque no motor e se o mesmo estiver quente, interrompa a operação de corte durante cerca de 10 minutos e, de seguida, recomece a operação de corte.

## 4. Corte de peças largas (Corte por deslizamento)

- (1) **Peças de trabalho com mais de 89 mm de altura e 292 mm de largura:**  
Desaperte o botão bloqueador do deslizamento (consulte a **Fig. 1**), pegue na empunhadora e deslize a lâmina de serra para a frente.  
Em seguida, pressione o punho e deslize a lâmina de serra para trás para cortar a peça de trabalho, conforme indicado na **Fig. 24**. Isto facilita o corte de peças de trabalho de até 89 mm de altura e 292 mm de largura.
- (2) **Peças de trabalho de até 64 mm de altura e 318 mm de largura:**  
Podem ser cortadas peças de trabalho de até 64 mm de altura e até 318 mm de largura da mesma maneira descrita no parágrafo 4-(1) acima na página 160.

## PRECAUÇÃO

- Se a empunhadora for pressionada com força excessiva ou lateral, a lâmina de serra pode vibrar durante a operação de corte e causar marcas de corte indesejadas na peça de trabalho, reduzindo assim a qualidade do corte.  
Do mesmo modo, pressione a empunhadora suavemente e com cuidado.

- No corte por deslizamento, empurre suavemente a empunhadora para trás (retrocesso) numa operação simples e suave. Se parar o movimento da empunhadora durante o corte provoca marcas de corte indesejadas na peça de trabalho.

## AVISO

- Para o corte por deslizamento, siga os procedimentos indicados acima na **Fig. 24**.  
O corte por deslizamento para a frente (na direcção do operador) é muito perigoso porque a lâmina de serra pode ressaltar para cima a partir da peça de trabalho. Por isso, faça sempre deslizar a lâmina no sentido contrário ao operador.
- Coloque sempre o carro totalmente para trás após cada operação de corte cruzado, no sentido de reduzir o risco de ferimentos.
- Nunca coloque a mão no punho lateral durante a operação de corte, uma vez que a lâmina de serra fica próxima da alavanca de bloqueio de esquadria quando a cabeça do motor é baixada.

## 5. Procedimentos de corte com inclinação

### AVISO

As guias secundárias devem ser prolongadas ao fazer qualquer corte inclinado. Não estender as guias secundárias não permitirá espaço suficiente para a lâmina passar, o que poderá resultar em ferimentos graves. Em ângulos de esquadria ou de inclinação extremos, a lâmina de serra também pode entrar em contacto com a guia.

- (1) Quando for necessário um corte com inclinação, desaperte a alavanca de bloqueio de inclinação. (**Fig. 25**)
- (2) Incline a cabeça de corte para o ângulo pretendido e, ao mesmo tempo, puxe o pino de ajuste (A), como indicado na escala de inclinação.
- (3) A lâmina pode ser posicionada em qualquer ângulo, desde um corte reto de 90° (0° na escala) até um ângulo de 45°. Aperte a alavanca de bloqueio de inclinação para bloquear a cabeça de corte na posição. São fornecidas paragens positivas a 0°, 33,9° e 45°.

### NOTA

A serra vem com um pino de ajuste de 33,9° (A) para realização de cortes de moldagem de coroa quando o ângulo das paredes é igual a 90°.

- (4) Ligue a guia de laser e posicione a peça de trabalho na mesa para pré-alinhamento do corte.

### NOTA

Se for necessária inclinação esquerda de 48°, deslize a placa de paragem de inclinação (A) no sentido horário para longe do bloco de paragem (A) para obter a inclinação esquerda de 48°. (consulte a **Fig. 26**)

Se for necessária inclinação direita de 48°, deslize a placa de paragem de inclinação (B) no sentido anti-horário para longe do bloco de paragem (B) para obter a inclinação direita de 48°.

Além disso, use placa de ancoragem. (consulte a **Fig. 11-b**)

### AVISO

Quando a peça de trabalho estiver presa na lado esquerdo ou direito da lâmina, o pedaço cortado curto vai permanecer no lado direito ou esquerdo da lâmina de serra. Desligue sempre a corrente e deixe que a lâmina de serra pare completamente antes de levantar a empunhadora da peça de trabalho.

Se a empunhadora estiver levantada enquanto a lâmina de serra estiver ainda girando, o pedaço cortado pode emperrar contra a lâmina de serra fazendo com que fragmentos se espalhem perigosamente.  
Quando parar a operação de corte de bisel, inicie o corte após puxar a cabeça do motor para a posição inicial.



A começar do meio, sem puxar para trás, faz com que a tampa de segurança seja apanhada na ranhura de corte da peça de trabalho e entrar em contacto com a lâmina de serra.

#### PRECAUÇÃO

- Se não for bem apertada, a cabeça do motor poderá mover-se ou escorregar subitamente, provocando ferimentos. Certifique-se de que aperta suficientemente a secção da cabeça do motor de modo a que não se mova.
- Verifique sempre se o manípulo de bloqueio de inclinação está preso e se a cabeça do motor está segura com grampos. Se tentar um corte em ângulo sem fixar a cabeça do motor, esta poderá deslocar-se inesperadamente, provocando ferimentos.

#### 6. 33,9° Pino de ajuste (A) para molduras de coroa (Fig. 25)

- (1) Empurre o pino de ajuste de inclinação (A) em direção à parte de trás da máquina.
- (2) Solte a alavanca de bloqueio de inclinação.
- (3) Incline a cabeça de corte até que o pino de ajuste (A) pare o ângulo de inclinação a 33,9° na escala de inclinação.
- (4) Aperte a alavanca de bloqueio de inclinação para travar a cabeça de corte na posição. (consulte a Fig. 25)

#### 7. Procedimentos de corte de esquadria (Fig. 27)

- (1) Destrave a mesa de esquadria levantando a alavanca de bloqueio de esquadria.
- (2) Enquanto pressiona o botão de bloqueio de paragem positiva, segure a alavanca de bloqueio de esquadria e rode a mesa para a esquerda ou direita até o ângulo pretendido.
- (3) Quando o ângulo de esquadria pretendido for alcançado, solte o botão de bloqueio de paragem positiva e pressione para baixo a alavanca de bloqueio de esquadria para fixar a mesa na posição.
- (4) Se o ângulo de esquadria pretendido NÃO for uma das nove paragens positivas indicadas abaixo, consulte a secção do botão de cancelamento de detenção de esquadria em Fig. 1.
- (5) Ligue a guia de laser e posicione a peça de trabalho na mesa para pré-alinhamento do corte.

#### PRECAUÇÃO

Verifique sempre se o manípulo de bloqueio de esquadria está preso e se a plataforma giratória está segura com grampos.

Se tentar um corte em ângulo sem fixar a plataforma giratória, esta poderá deslocar-se inesperadamente, provocando ferimentos.

#### NOTA

- São fornecidas paradas positivas à direita e à esquerda do ajuste central de 0°, em ajustes de 15°, 22,5°, 31,6° e 45°. Verifique se a régua de entalhe e a ponta do indicador estão corretamente alinhadas.
- A operação da serra com a escala de esquadria e o indicador fora de alinhamento resultará em pouca precisão de corte.

#### 8. Processos de corte radial

Corte radial pode ser feito seguindo-se as instruções 5 e 7 acima. Para dimensões máximas de corte radial, consulte a tabela de "ESPECIFICAÇÕES" na página 153.

#### PRECAUÇÃO

Prenda sempre a peça de trabalho com a mão direita ou esquerda e corte-a deslizando a parte redonda da serra para trás com a mão esquerda.

É muito perigoso girar a mesa rotatória para a esquerda durante o corte radial porque a lâmina de serra pode entrar em contato com a mão que está prendendo a peça de trabalho.

No caso de corte radial (ângulo + inclinação) por inclinação à esquerda, estenda completamente a guia secundária (B) antes da operação de corte.

No caso de corte radial (ângulo + inclinação) por inclinação à direita, estenda completamente a guia secundária (A) antes da operação de corte.

Confirme que a guia secundária (A) (B) não interfere com outras partes antes de tentar o corte radial. Se houver qualquer interferência, remova a guia secundária (A) ou (B).

#### 9. Procedimentos de corte de entalhe

Podem ser cortados entalhes na peça de trabalho como se indica na Fig. 28 ajustando o botão de paragem.

#### Procedimento de ajuste de profundidade de corte:

- (1) Vire a placa de ancoragem na direção apresentada na Fig. 29.  
Baixe a cabeça do motor e rode o botão de paragem à mão. (Onde a cabeça do botão de paragem entra em contacto com a placa de ancoragem.)
- (2) Ajuste a profundidade de corte pretendida definindo a distância entre a lâmina de serra e a superfície da mesa giratória (consulte © na Fig. 29).

#### NOTA

Ao cortar um entalhe simples numa das pontas da peça de trabalho, retire o pedaço desnecessário com um cinzel.

#### 10. Cortar materiais facilmente deformados, como banda de alumínio

Materiais como banda de alumínio podem deformar-se facilmente quando apertados demais num conjunto de torno. Isto causará corte ineficiente e possível sobrecarga do motor.

Ao cortar tais materiais, utilize uma placa de madeira para proteger a peça de trabalho tal como mostrado na Fig. 30-a. Coloque a placa de madeira perto da secção de corte.

Ao cortar materiais de alumínio, cubra a lâmina de serra com óleo de corte (não combustível) para obter um corte suave e um acabamento preciso.

Além disso, no caso de uma peça de trabalho em forma de U, utilize a placa de madeira como mostrado na Fig. 30-b para assegurar a estabilidade na direção lateral, use um grampo perto da secção de corte da peça de trabalho e aperte-a utilizando o conjunto do torno e um grampo disponível no mercado.

#### 11. Utilizar o saco do pó (Acessório padrão) (Fig. 31)

- (1) Conecte o saco do pó à conduta da ferramenta elétrica.
- (2) Quando o saco do pó ficar cheio de serradura, o pó será soprado para fora do saco de pó quando a lâmina da serra rodar.

Verifique o saco de pó periodicamente e esvazie-o antes de este ficar cheio.

#### 12. Conectar o extrator de pó (Vendido separadamente) (Fig. 32)

Não inale as poeiras nocivas geradas pela operação de corte.

A poeira pode pôr em perigo a sua saúde e das pessoas presentes.

A utilização de um extrator de pó pode reduzir os perigos relacionados com o pó.

A maior para do pó pode ser recolhida conectando o extrator de pó através do adaptador, da junta e do adaptador de recolha do pó.

Conecte o extrator de pó com o adaptador.

- (1) O diâmetro interno da mangueira é de 38 mm:  
Ligue, por esta ordem, a mangueira (diâmetro interno de 38 mm), o adaptador (acessório padrão do extrator de pó), a junta (D) (acessório opcional) e o cotovelo (acessório opcional) à conduta da ferramenta elétrica.  
A conexão é feita premindo na direção da seta. (Fig. 32)  
Se grande parte da serradura se acumular na junção da junta (D), corte a ponta (aproximadamente 4 cm) da junta (D) e opere a ferramenta.

## Português

- (2) O diâmetro interno da mangueira é de 35 mm:  
Ligue, por esta ordem, a mangueira (diâmetro interno de 35 mm), o adaptador (acessório padrão do extrator de pó) e o cotovelo (acessório opcional) à conduta da ferramenta elétrica.  
A conexão é feita premindo na direção da seta. (Fig. 32)  
(A junta (D) não é usada quando o diâmetro interno da mangueira é de 35 mm)

## MONTAGEM E DESMONTAGEM DA LÂMINA DE SERRA

### AVISO

- Para evitar acidentes ou lesões corporais, desligue sempre o interruptor de gatilho e desconecte a ficha de alimentação da tomada e/ou remova a bateria antes de retirar ou instalar uma lâmina de serra.  
Se o trabalho de corte for efetuado num estado em que o perno de 8 mm não esteja bem apertado, o perno de 8 mm pode ficar solto, a lâmina pode soltar-se e a guarda inferior pode ficar danificada, resultando em ferimentos. Além disso, verifique se os parafusos de 8 mm estão bem apertados antes de ligar a ficha de alimentação à tomada e/ou inserir a bateria.
- Se os pernos de 8 mm forem instalados ou desinstalados utilizando ferramentas que não a chave de 13 mm (acessório padrão), ocorre um aperto excessivo ou inadequado, resultando em ferimentos.

### 1. Desmontar a lâmina (Fig. 33-a, Fig. 33-b, Fig. 33-c e Fig. 33-d)

- (1) Desligue o cabo elétrico da tomada.
- (2) Levante a cabeça de corte para a posição vertical e faça deslizar a cabeça de corte completamente na direção da parte posterior da unidade e aperte o botão de bloqueio de deslizamento.
- (3) Eleve a guarda inferior para a posição mais alta.
- (4) Enquanto segura a guarda inferior, remova o parafuso da placa de cobertura com uma chave de fendas Phillips.
- (5) Rode a placa de cobertura para expor o perno de 8 mm.
- (6) Coloque a chave de fim de lâmina sobre o perno de 8 mm.
- (7) Localize o bloqueio do fuso no motor.
- (8) Pressione o bloqueio do fuso, segurando-o firmemente enquanto roda a lâmina no sentido horário. O bloqueio do fuso engatará e trancará o mandril. Continue a pressionar o bloqueio do fuso, enquanto roda a chave para a direita para desapertar o perno de 8 mm.
- (9) Remova o perno de 8 mm, a anilha (B) e a lâmina. Não remova a anilha (A).

### NOTA

- Se o bloqueio do eixo não puder ser facilmente premido para dentro para bloquear o eixo, rode o parafuso de 8 mm com a chave de 13 mm (acessório padrão) enquanto aplica pressão no bloqueio do eixo.  
A haste da lâmina de serra está travada quando a trava da haste for pressionada para dentro.
- Preste atenção às peças removidas, anotando a sua posição e direção. Limpe a anilha (B) de qualquer serradura antes de instalar uma nova lâmina.

### AVISO

Quando montar a lâmina da serra, confirme que a marca indicadora na lâmina de serra e o sentido de rotação da guarda inferior (veja a Fig. 1) correspondem devidamente.

### PRECAUÇÃO

- Confirme que o bloqueio do fuso retornou para sua posição retraída depois de instalar ou remover a lâmina de serra.
- Aperte o perno de 8 mm de maneira a que ele não se desaperte durante a operação.  
Confirme se o perno de 8 mm foi devidamente apertado antes de ligar a ferramenta elétrica.

## 2. Montar a lâmina da serra

### AVISO

Desconecte a serra de esquadria antes de substituir/instalar a lâmina.

- (1) Instale uma lâmina de 255 mm com mandril, certificando-se de que a seta de rotação na lâmina coincide com a seta de rotação em sentido horário na guarda inferior e que os dentes da lâmina estão a apontar para baixo.
- (2) Coloque a anilha (B) contra a lâmina. Enrosque o perno de 8 mm no mandril em sentido anti-horário.

### NOTA

Certifique-se de que as partes planas dos colares de lâminas estão encaixadas nas partes planas do eixo do mandril. Além disso, o lado plano do colar da lâmina deve estar colocado contra a lâmina.

- (3) Coloque a chave da lâmina sobre o perno de 8 mm.
- (4) Pressione o bloqueio do fuso, segurando-o firmemente enquanto roda a lâmina no sentido anti-horário. Quando engatar, continue a pressionar o bloqueio do fuso, enquanto aperta firmemente o perno de 8 mm.
- (5) Rode a placa de cobertura de volta para a sua posição original até que a ranhura na placa de cobertura se encaixe no orifício do parafuso da placa de cobertura. Enquanto segura a guarda inferior na posição mais alta, aperte o parafuso da placa de cobertura com uma chave de fendas Phillips.
- (6) Baixe a guarda inferior e verifique se a operação da guarda não prende nem cola.
- (7) Certifique-se de que o bloqueio do fuso esteja solto de forma a que a lâmina rode livremente.

### PRECAUÇÃO

Nunca tente instalar lâminas de serra com mais de 255 mm de diâmetro.  
Instale sempre lâminas de serra com 255 mm de diâmetro ou menos.

## SOBRE O INDICADOR DA AUTONOMIA DA BATERIA

Pode verificar a capacidade restante da bateria pressionando o interruptor do indicador da autonomia da bateria para acender a luz do indicador. (Fig. 34)

## COMO RECARREGAR O DISPOSITIVO USB (UC18YSL3)

- (1) Selecione um método de carregamento
  - Carregar um dispositivo USB a partir de uma tomada elétrica (Fig. 36-a)
  - Carregar um dispositivo USB e uma bateria a partir de uma tomada elétrica (Fig. 36-b)
- (2) Como recarregar o dispositivo USB (Fig. 37)
- (3) Quando o carregamento do dispositivo USB estiver concluído (Fig. 38)

## MANUTENÇÃO E INSPEÇÃO

### AVISO

Para evitar um acidente ou lesão pessoal, confirme sempre que o gatilho do interruptor está desligado e retire a bateria antes de executar qualquer manutenção ou inspeção nesta ferramenta.

Se encontrar um defeito na máquina, inclusive nas guardas e na lâmina de serra, informe a pessoa qualificada assim que possível.

### 1. Inspeção da lâmina de serra

Substitua sempre a lâmina da serra imediatamente aquando dos primeiros sinais de deterioração ou danos. Uma lâmina da serra danificada pode provocar ferimentos e uma lâmina da serra pode provocar um funcionamento incorreto e possível sobrecarga do motor.

**PRECAUÇÃO**

Nunca utilize uma lâmina de serra gasta. Quando uma lâmina de serra está gasta, a sua resistência à pressão da mão aplicada pela pega da ferramenta tende a aumentar, tornando-a insegura.

**2. Inspeção dos parafusos de montagem**

Inspeccione regularmente todos os parafusos de montagem e certifique-se de que estão corretamente apertados. Caso algum dos parafusos se afrouxem, aperte-o imediatamente. Se isto não for feito, um problema sério pode ocorrer.

**3. Manutenção do motor**

O enrolamento do motor do aparelho é o “coração” da ferramenta elétrica.

Tome o devido cuidado para garantir que o enrolamento não se danifica e/ou fica molhado com óleo ou água.

**4. Inspeccionar o funcionamento correto da guarda inferior**

Antes de utilizar a ferramenta, teste a guarda inferior (Fig. 1) para verificar se está em bom estado e que se move suavemente.

Nunca utilize a ferramenta sem que a guarda inferior funcione corretamente e esteja em bom estado mecânico.

**5. Inspeção de terminais (ferramenta e bateria)**

Certifique-se de que limalhas e pó não se acumulam nos terminais.

Verifique ocasionalmente antes, durante e depois da produção.

**PRECAUÇÃO**

Remova quaisquer limalhas ou pó acumulados nos terminais.

Caso contrário, poderá resultar em avaria.

**6. Descarte da bateria esgotada****AVISO**

Não elimine a bateria gasta. A bateria pode explodir se for incinerada. O produto que adquiriu contém uma bateria recarregável. A bateria é reciclável. No final de sua vida útil, de acordo com várias leis estatais e locais, pode ser ilegal descartar esta bateria em conjunto com o lixo municipal. Verifique com os responsáveis pelos resíduos sólidos locais detalhes da sua área para opções de reciclagem ou descarte adequado.

**7. Armazenamento**

Após o funcionamento da ferramenta tiver terminado, verifique se aconteceu o seguinte:

(1) O interruptor está na posição OFF.

(2) Retire a bateria da ferramenta,

Quando a ferramenta não estiver a ser utilizada, armazene num local com uma temperatura abaixo dos 40°C e fora do alcance de crianças.

**NOTA**

Armazenar baterias de íões de lítio.

Certifique-se de que as baterias de íões de lítio foram totalmente carregadas antes de armazená-las.

O armazenamento prolongado (3 meses ou mais) das baterias com pouca carga pode resultar em deterioração do desempenho, redução significativa do tempo de utilização das baterias ou tornar as baterias incapazes de manter a carga.

Contudo, um tempo de utilização da bateria significativamente reduzido pode ser recuperado carregando e utilizando repetidamente as baterias duas a cinco vezes.

Se o tempo de utilização da bateria for extremamente curto apesar do carregamento e utilização repetidos, considere as baterias esgotadas e compre baterias novas.

**PRECAUÇÃO**

Na operação e na manutenção das ferramentas elétricas, devem-se observar as normas de segurança e os padrões prescritos por cada país.

**Aviso importante sobre as baterias para as ferramentas sem fios da HiKOKI.**

Utilize sempre uma das nossas baterias originais designadas. Não podemos garantir a segurança e o desempenho da nossa ferramenta elétrica sem fios quando é utilizada com baterias diferentes das baterias designadas por nós ou quando a bateria é desmontada e modificada (assim como desmontagem e substituição das células ou outras peças internas).

**8. Lubrificação**

Lubrifique as seguintes superfícies deslizantes uma vez por mês para manter a ferramenta elétrica em boas condições de funcionamento por um longo tempo.

Recomenda-se o uso de óleo de máquina.

Pontos de suprimento de óleo:

\* Parte giratória da dobradiça

\* Parte rotativa do suporte (A)

\* Parte giratória do conjunto de morsa

**9. Limpeza (Fig. 35)**

Limpe a máquina, a conduta e a guarda inferior soprando com ar seco de uma pistola de ar ou outra ferramenta.

Remova periodicamente lascas, pó e outros materiais residuais da superfície da ferramenta elétrica, especialmente a partir do interior da guarda inferior, com um pano húmido e ensaboado. Para evitar um mau funcionamento do motor, proteja-o do contato com óleo ou água.

Se a linha de laser ficar invisível devido a resíduos e detritos semelhantes colados à janela da secção de emissão de luz do laser, limpe a janela com um pano seco ou um pano suave humedecido com água com sabão, etc.

**SELECIONAR ACESSÓRIOS**

Os acessórios desta máquina estão listados na página 481.

**PRECAUÇÃO**

O conserto, as modificações e a inspeção das Ferramentas Elétricas HiKOKI devem ser feitos por uma Oficina Autorizada da HiKOKI.

O dispositivo a laser em especial deve passar por manutenção pelo agente autorizado do fabricante de lasers.

Peca sempre o conserto do dispositivo a laser na Oficina Autorizada da HiKOKI.

Na operação e manutenção de ferramentas elétricas, devem ser observados tanto as normas de segurança como os regulamentos prescritos em cada país.

**GARANTIA**

Garantimos que a HiKOKI Power Tools obedece às normas legislativas de cada país. Esta garantia não cobre avarias ou danos derivados de má utilização, abuso ou desgaste normal. Em caso de queixa, envie a Ferramenta elétrica, não desmontada, juntamente com o CERTIFICADO DE GARANTIA que se encontra no fundo destas instruções de utilização, para um centro de assistência autorizado da HiKOKI.

**NOTA**

Devido ao programa contínuo de pesquisa e desenvolvimento da HiKOKI, as especificações aqui contidas estão sujeitas a mudanças sem aviso prévio.

## Informação relativa ao ruído aéreo

Os valores medidos foram determinados de acordo com a EN62841 e declarados em conformidade com a ISO 4871.

Nível de potência sonora ponderado A medido: 103 dB (A)

Nível de pressão sonora ponderado A medido: 90 dB (A)

Incerteza K: 3 dB (A)

Use proteção auditiva.

Os valores totais da vibração (soma do vector triax) são determinados de acordo com a norma EN62841.

O valor típico da raiz quadrada média ponderada da aceleração não excede 2,5 m/s<sup>2</sup>

O valor total de emissão de ruído declarado foi medido de acordo com um método de teste padrão e pode ser utilizado para comparar ferramentas;

Pode também ser utilizado numa avaliação preliminar de exposição.

### AVISO

- As emissões de ruído durante a utilização real da ferramenta elétrica podem diferir dos valores declarados dependendo das formas de utilização da ferramenta, principalmente do tipo de peça de trabalho que é processada.
- Identificar as medidas de segurança para proteger o operador, que são baseadas numa estimativa de exposição nas atuais condições de utilização (tendo em conta todas as partes do ciclo de funcionamento, tais como os tempos em que a ferramenta é desligada e quando está a funcionar ao ralenti, além do tempo de acionamento do gatilho).

## RESOLUÇÃO DE PROBLEMAS

Utilize as inspeções na tabela abaixo, caso a ferramenta não funcione normalmente. Se isto não solucionar o problema, consulte o seu representante ou o Centro de Serviço Autorizado da HiKOKI.

### 1. Ferramenta elétrica

Sintoma	Causa possível	Solução
A ferramenta não funciona	Sem carga restante da bateria	Carregue a bateria.
	A bateria não está totalmente instalada.	Introduza a bateria na ferramenta até ouvir um estalido.
A ferramenta parou subitamente	A ferramenta foi sobrecarregada	Livre-se do problema que causa a sobrecarga.
	A bateria está sobreaquecida.	Deixe a bateria arrefecer.
	O motor foi parado automaticamente para evitar falha da ferramenta.	Isto não é uma avaria. O interruptor do gatilho foi pressionado durante 5 minutos ou mais. Ligue a energia mais uma vez.
Não é possível inclinar	A alavanca do grampo não foi solta.	Afrouxe a alavanca do grampo e depois incline a ferramenta. Depois de ajustar o componente solto, certifique-se de que o aperta novamente.
Não pode ser inclinado para a direita	O pino de ajuste (A) não foi puxado para fora.	Incline para a direita depois de puxar para fora o pino de ajuste (A).
	A alavanca do grampo não foi solta.	Solte a alavanca do grampo e, em seguida, incline.
A lâmina de serra está embotada	A lâmina de serra está gasta ou tem dentes em falta.	Troque por um novo produto.
	O perno está solto.	Aperte o perno.
	A lâmina de serra foi instalada invertida.	Instale a lâmina de serra na direção correta.
Não se consegue cortar com precisão	As peças de operação da ferramenta não estão totalmente fixadas.	Instale totalmente a alavanca do grampo e a pega lateral.
	O material não pode ser fixado na posição correta.	Remova qualquer material estranho da guia ou plataforma giratória.
		Em alguns casos, a posição correta não pode ser fixada devido a uma curva no material. Tente fixar uma superfície plana com a guia ou o prato giratório.
O interruptor não pode ser puxado	O bloqueio do interruptor não está suficientemente pressionado.	Pressione o bloqueio do interruptor completamente até atingir a parte de trás.
A bateria não pode ser instalada	Tentar instalar uma bateria diferente da especificada para a ferramenta.	Por favor, instale uma bateria tipo multitensão.

## 2. Carregador

Sintoma	Causa possível	Solução
A luz indicadora de carga está a piscar rapidamente a roxo e o carregamento da bateria não inicia.	A bateria não está inserida até ao fim.	Insira a bateria firmemente.
	Existe material estranho no terminal da bateria ou onde a bateria está conectada.	Remova o material estranho.
A luz indicadora de carga está a piscar a vermelho e o carregamento da bateria não inicia.	A bateria não está inserida até ao fim.	Insira a bateria firmemente.
	A bateria está sobreaquecida.	Se deixada sozinha a bateria irá começar a carregar automaticamente se a sua temperatura diminuir, mas isto pode reduzir o tempo de vida da bateria. É recomendado que a bateria seja arrefecida num local bem ventilado longe da luz solar direta antes de a carregar.
O tempo de uso da bateria é curto mesmo apesar de a bateria estar completamente carregada.	A vida útil da bateria está esgotada.	Substitua a bateria por uma nova.
A bateria demora muito tempo a carregar.	A temperatura da bateria, do carregador ou do ambiente circundante é demasiado baixa.	Carregue a bateria dentro de casa ou noutro ambiente mais quente.
	As saídas de ar do carregador estão bloqueadas, causando o sobreaquecimento dos componentes internos.	Evite bloquear as saídas de ar.
	A ventoinha de arrefecimento não está a funcionar.	Contacte um Centro de Serviço Autorizado HiKOKI para reparações.
A luz de alimentação de USB desligou-se e o dispositivo USB parou de carregar.	A capacidade da bateria tornou-se fraca.	Substitua a bateria por uma que ainda tenha carga.
		Ligue a ficha de alimentação do carregador a uma tomada elétrica.
A luz de alimentação de USB não se desliga apesar de o dispositivo USB ter concluído o carregamento.	A luz de alimentação de USB acende a verde para indicar que o carregamento por USB é possível.	Isto não é uma avaria.
Não é claro qual o estado do carregamento de um dispositivo USB, ou se o seu carregamento está concluído.	A luz de alimentação USB não se desliga mesmo quando o carregamento está concluído.	Examine o dispositivo USB que está a carregar para confirmar o seu estado de carregamento.
O carregamento do dispositivo USB pausa a meio.	O carregador estava ligado a uma tomada elétrica enquanto o dispositivo USB estava a ser carregado utilizando a bateria como fonte de alimentação.	Isto não é uma avaria. O carregador pausa o carregamento USB durante cerca de 5 segundos quando está a diferenciar entre fontes de alimentação.
	Foi inserida uma bateria no carregador enquanto o dispositivo USB estava a ser carregado utilizando uma tomada elétrica como fonte de alimentação.	
O carregamento do dispositivo USB pausa a meio quando a bateria e o dispositivo USB estiverem a ser carregados ao mesmo tempo.	A bateria ficou totalmente carregada.	Isto não é uma avaria. O carregador pausa o carregamento USB durante cerca de 5 segundos enquanto verifica se a bateria concluiu com sucesso o carregamento.
O carregamento do dispositivo USB não inicia quando a bateria e o dispositivo USB estiverem a ser carregados ao mesmo tempo.	A capacidade restante da bateria é extremamente baixa.	Isto não é uma avaria. Quando a capacidade da bateria alcançar um determinado nível, o carregamento USB inicia automaticamente.

## ALLMÄNNA SÄKERHETSVARNINGAR FÖR ELEKTRISKA VERKTYG

### ⚠ VARNING

Läs alla säkerhetsvarningar, instruktioner, bilder och specifikationer som medföljer detta elektriska verktyg. Om inte alla instruktioner nedan följs kan detta leda till elektrisk stöt, brand och/eller allvarlig skada.

Spara alla varningar och instruktioner för framtida referens.

Uttrycket "elektriskt verktyg" i varningar hänvisar till ditt eldrivna (med sladd) eller batteridrivna (sladdlöst) elektriska verktyg.

#### 1) Säkerhet på arbetsplats

- Håll arbetsplatsen ren och välbelyst.**  
*Röriga eller mörka arbetsplatser inbjuder till olyckor.*
- Använd inte elektriska verktyg i explosiva omgivningar, som t ex i närvaro av antändliga vätskor, gaser eller damm.**  
*Elektriska verktyg bildar gnistor som kan antända dammet eller ångorna.*
- Håll barn och kringstående på avstånd när du arbetar med ett elektriskt verktyg.**  
*Distractioner kan få dig att tappa kontrollen.*

#### 2) Elektrisk säkerhet

- Det elektriska verktygets stickpropp måste matcha uttaget. Modifiera aldrig stickproppen. Använd inte adapterstickproppar till jordade elektriska verktyg.**  
*Omodifierade stickproppar och matchande uttag minskar risken för elstötar.*
- Undvik kroppskontakt med jordade ytor som t ex rör, värmelement, spisar och kylskåp.**  
*Det finns ökad risk för elstötar om din kropp är jordad.*
- Utsätt inte elektriska verktyg för regn eller väta.**  
*Om vatten kommer in i ett elektriskt verktyg ökar risken för elstötar.*
- Misshandla inte sladden. Använd aldrig sladden för att bära, dra eller dra ur sladden till det elektriska verktyget.**  
*Håll sladden borta från värme, olja, skarpa kanter eller rörliga delar. Skadade eller tilltrasslade sladdar ökar risken för elstötar.*
- Använd en förlängningssladd som är lämplig för utomhusbruk när du arbetar med det elektriska verktyget utomhus.**  
*Användning av en sladd som är lämplig för utomhusbruk minskar risken för elstötar.*
- Om du inte kan undvika att använda ett elektriskt verktyg på en fuktig plats, använd ett uttag med jordfelsbrytare.**  
*Användning av en jordfelsbrytare minskar risken för elektrisk stöt.*

#### 3) Personlig säkerhet

- Var vaksam, se upp med vad du gör och använd sunt förnuft när du arbetar med ett elektriskt verktyg.**  
*Använd inte elektriska verktyg när du är trött, drog- eller alkoholpåverkad eller har tagit mediciner. Ett ögonblicks ouppmärksamhet under arbetet kan resultera i allvarliga personskador.*
- Använd personskyddsutrustning. Ha alltid ögonskydd.**  
*Skyddsutrustning som till exempel en ansiktsmask, glidria säkerhetsskor, hjälm eller hörselskydd för tillämpliga förhållanden minskar personskadorna.*

- Förebygg oavsiktligt start. Se till att omkopplaren står i läge av innan du ansluter det elektriska verktyget till strömkällan och/eller batteriet, tar upp eller bär verktyget.**

*Att bära det elektriska verktyget med fingret på omkopplaren eller kraftansluta det elektriska verktyget då omkopplaren är på inbjuder till olyckor.*

- Avlägsna eventuell justeringsnyckel eller skruvnyckel innan du startar det elektriska verktyget.**  
*En skruvnyckel eller nyckel som lämnats kvar på en roterande del av det elektriska verktyget kan resultera i personskador.*
  - Sträck dig inte för långt. Stå alltid stadigt på fötterna och håll balansen.**  
*På så sätt får du bättre kontroll över det elektriska verktyget i oväntade situationer.*
  - Klä dig korrekt. Ha inte på dig vida, lösa kläder eller smycken. Håll ditt hår och dina kläder borta från rörliga delar.**  
*Vida kläder, smycken eller långt hår kan fastna i de rörliga delarna.*
  - Omtillbehörföranslutning av dammuppsugnings- och dammsamlingsanordningar ingår, se då till att dessa anordningar ansluts och används på korrekt sätt.**  
*Användning av dammsamling kan minska dammrelaterade faror.*
  - Låt inte vanan av regelbunden användning av verktyg tillåta dig att bli för självsäker och ignorera verktygssäkerhetsprinciper.**  
*En oförsiktig åtgärd kan orsaka allvarlig skada inom en bråkdel av en sekund.*
- #### 4) Användning och skötsel av elektriska verktyg
- Tvinga inte det elektriska verktyget. Använd korrekt verktyg för det du ska göra.**  
*Korrekt verktyg gör arbetet bättre och säkrare med den hastighet som det är avsett för.*
  - Använd inte det elektriska verktyget om omkopplaren inte kan vridas från eller Till.**  
*Elektriska verktyg som inte kan kontrolleras med omkopplaren är farliga och måste repareras.*
  - Dra ut sladden ur uttaget och/eller ta ur batteriet om det är avtagbart från det elektriska verktyget innan du gör justeringar, byter tillbehör eller förvarar det elektriska verktyget.**  
*Sådana förebyggande säkerhetsåtgärder minskar risken för att det elektriska verktyget startar oavsiktligt.*
  - Förvara elektriska verktyg som inte används utom räckhåll för barn och låt inte personer som är obekanta med verktyget eller dessa instruktioner använda verktyget.**  
*Elektriska verktyg är farliga i händerna på otränade användare.*
  - Underhåll elektriska verktyg och accessoarer. Kontrollera med avseende på felaktig inriktning eller om rörliga delar kräver, om delar har spruckit samt alla andra tillstånd som kan påverka verktygets drift. Om verktyget är skadat se till att det repareras innan du använder det.**  
*Många olyckor förorsakas av dåligt underhållna verktyg.*
  - Håll skärverktygen skarpa och rena.**  
*Korrekt underhållna skärverktyg med skarpa skåreggar kräver inte och är lättare att kontrollera.*
  - Använd det elektriska verktyget, tillbehör och hårdmetallskär etc. i enlighet med dessa instruktioner, samtidigt som du tar arbetsförhållanden och det arbete som ska utföras med i beräkningen.**  
*Att använda det elektriska verktyget för andra ändamål än det är avsett för kan resultera i farliga situationer.*

- h) Håll handtag och gripytor torra, rena och fria från olja och fett.

*Håla handtag och greppytor tillåter inte säker hantering och kontroll av verktyget i oväntade situationer.*

5) Användning och vård av batteriverktyg

- a) Ladda endast med laddare som angetts av tillverkaren.

*En laddare som passar för en typ av batteri kan orsaka brandfara om den används med ett annat batteri.*

- b) Använd verktyg endast med specifikt avsedda batteri.

*Användning av annat batteri kan orsaka risk för skada eller brand.*

- c) När batteriet inte används förvara det fränskilt från andra metallföremål så som gem, mynt, nycklar, spikar, skruvar eller andra metallföremål som kan orsaka anslutning från en pol till en annan.

*Kortslutning av batteripoler kan orsaka brännkada eller brand.*

- d) Vid oriktigt handhavande kan vätska komma ut från batteriet; undvik kontakt. Om kontakt av misstag sker, spola med vatten. Om vätska kommer i ögonen sök medicinsk hjälp.

*Vätska som läcker från batteriet kan orsaka irritation eller brännskador.*

- e) Använd inte ett batteri eller verktyg som har skadats eller modifierats.

*Skadade eller modifierade batterier kan uppvisa oförutsägbart beteende som leder till brand, explosion eller risk för skada.*

- f) Utsätt inte batteriet eller verktyget för brand eller överdriven temperatur.

*Exponering för brand eller temperatur över 130°C kan orsaka explosion.*

- g) Följ alla laddningsinstruktioner och ladda inte batteriet eller verktyget utanför det temperaturintervall som anges i instruktionerna.

*Felaktig laddning eller laddning vid temperaturer utanför det angivna intervallet kan skada batteriet och öka risken för brand.*

6) Service

- a) Låt en kvalificerad reparatör utföra service på ditt elektriska verktyg och använd bara identiska reservdelar.

*Detta garanterar att det elektriska verktyget alltid är säkert och fungerar som det ska.*

- b) Serva aldrig skadade batterier.

*Service av batterier får endast utföras av tillverkaren eller auktoriserade serviceleverantörer.*

FÖREBYGGANDE ÅTGÄRD

Håll barn och bräckliga personer på avstånd.

När verktygen inte används ska de förvaras utom räckhåll för barn och bräckliga personer.

**SÄKERHETSANVISNINGAR FÖR GERINGSSÅG**

- a) Geringssågar är avsedda att skära trä eller träliknande produkter. De kan inte användas med slipande kapningshjul för skärning av järnmaterial, såsom stavar, stänger, dubbar etc.

*Slipdamm gör att rörliga delar, såsom det undre skyddet, fastnar. Gnistor från slipande skärning kommer att bränna det undre skyddet, sågsåret och andra plastdelar.*

- b) Använd tvingar för att hålla fast arbetsstycket när det är möjligt. Om du stöder arbetsstycket med handen måste du alltid hålla handen minst 100 mm från sågbladets båda sidor. Använd inte den här

sågen för att skära stycken som är för små för att säkert spännas fast eller hållas för hand.

*Om handen är placerad för nära sågbladet finns det en ökad risk för personskada av kontakt med bladet.*

- c) Arbetsstycket måste vara stadigt och spännas fast eller hållas både mot anslaget och bordet. Mata inte in arbetsstycket i bladet eller såga på "frihand" på något sätt.

*Lösa eller rörliga arbetsstycken kan kastas med höga hastigheter och orsaka skada.*

- d) Tryck sågen genom arbetsstycket. Dra inte sågen genom arbetsstycket. För att skära, höj såghuvudet och dra ut det över arbetsstycket utan att såga, starta motorn, tryck ned såghuvudet och tryck sågen genom arbetsstycket.

*Skärning med dragning orsakar sannolikt att sågbladet klättrar upp på arbetsstycket och våldsamt kastar bladet mot användaren.*

- e) Låt aldrig din hand korsa den tänkta skärlinjen, varken framför eller bakom sågbladet.

*Att stöjda arbetsstycket med "händerna korsade", d.v.s. att hålla i arbetsstycket på högra sidan av sågbladet med vänster hand eller tvärtom, är extremt farligt.*

- f) Håll aldrig handen bakom anslaget närmare än 100 mm från sågbladets sidor för att ta bort träbitar, eller av någon annan orsak, medan bladet snurrar.

*Närheten mellan det roterande sågbladet och handen kanske inte är uppenbar, och du kan få allvarliga skador.*

- g) Inspektera arbetsstycket innan du skär. Om arbetsstycket är böjt eller skevt, kläm fast det med den yttre böjda sidan mot anslaget. Se alltid till att det inte finns något glapp mellan arbetsstycket, anslaget och bordet längs skärlinjen.

*Böjda eller vridna arbetsstycken kan vridas eller skiftas och orsaka bindning på det snurrande sågbladet vid skärning. Det får inte finnas några spikar eller andra främmande objekt i arbetsstycket.*

- h) Använd inte sågen förrän bordet är fritt från verktyg, träbitar, etc., utom från arbetsstycket.

*Smått skräp, lösa träbitar eller andra föremål kan komma i kontakt med det roterande bladet och slungas iväg med hög hastighet.*

- i) Skär endast ett arbetsstycke åt gången.

*Flera staplade arbetsstycken kan inte klämmas eller sättas fast tillräckligt, och de kan binda på bladet eller skiftas under skärning.*

- j) Se till att geringssågen är monterad eller placerad på en plan och stadig arbetsyta före användning.

*En plan och stadig arbetsyta minskar risken för att geringssågen blir instabil.*

- k) Planera arbetet. Varje gång du ändrar inställningen för fasnings- eller geringsvinkeln, se till att det justerbara anslaget är korrekt inställt så att det stöder arbetsstycket och inte är i vägen för bladet eller skyddssystemet.

*Utan att slå "PÅ" verktyget och utan arbetsstycke på bordet, flytta sågbladet genom ett komplett simulerat skär för att säkerställa att det inte finns någon störning eller risk att anslaget skärs.*

- l) Använd lämpliga stöd såsom bordsförlängningar, sågbockar, etc. för ett arbetsstycke som är längre eller bredare än bordet.

*Arbetsstycken som är längre eller bredare än geringssågens bord kan tippa om de inte stöds säkert. Om det avkapade stycket eller arbetsstycket tippar, kan det lyfta upp det undre skyddet eller slungas iväg av det roterande bladet.*

- m) Använd inte en annan person som ersättning för en bordsförlängning eller som extra stöd.

*Instabilt stöd för arbetsstycket kan orsaka att bladet binder eller arbetsstycket skiftas under skärningen och drar dig och hjälparen in i det snurrande bladet.*

- n) **Den kapade delen får inte sättas fast eller tryckas på något sätt mot det snurrande sågbladet.**  
*Om den är begränsad, d.v.s. med hjälp av längdstopp, kan den avkapade delen fastna mot bladet och kastas kraftigt.*
- o) **Använd alltid en tving eller en fixtur som är utformad för att stödja runda material såsom stänger eller rör. Stänger har en tendens att rulla när de kapas, vilket gör att bladet "bitar" och drar arbetsstycket med handen in i sågbladet.**
- p) **Låt bladet uppnå full hastighet innan det kommer i kontakt med arbetsstycket.**  
*Det minskar risken för att arbetsstycket slungas iväg.*
- q) **Om arbetsstycket eller bladet fastnar, stäng av geringssågen. Vänta tills alla rörliga delar har stannat och dra ut kontakten från strömkällan och/eller ta bort batteriet. Arbeta sedan för att frigöra det fastnade materialet.**  
*Fortsatt sågning med fastnat arbetsstycke kan orsaka förlust av kontroll eller skador på geringssågen.*
- r) **Efter avslutad skärning, frigör brytaren, håll ned såghuvudet och vänta tills bladet har stannat innan du tar bort det avkapade stycket.**  
*Att föra händerna i närheten av det fritt roterande bladet är farligt.*
- s) **Håll handtaget stadigt när du gör ett oavslutat skär eller om du släpper brytaren innan såghuvudet är helt i det nedre läget.**  
*Inbromsning av sågen kan leda till att såghuvudet plötsligt dras nedåt, vilket medför risk för personskada.*
13. Se till att vid behov bära lämplig skyddsutrustning, såsom t.ex.:  
Hörselskydd för att reducera risken för nedsatt hörsel.  
Ögonskydd för att reducera risken för ögonskador.  
Andningsskydd för att reducera risken för att andas in skadligt damm.  
Handskar för hantering av sågklingor (sågklingor ska bäras i en hållare närhelst möjligt) och grova material.
14. Operatören måste ha fullgod kunskap om elverktygets användning, justering och drift.
15. Undvik att avlägsna avskurna bitar eller andra delar av arbetsstycket från skärområdet medan elverktyget är i drift och såghuvudet inte är i viloläge.
16. Använd aldrig kap- och gersågen med dess undre skydd låst i öppet läge.
17. Kontrollera att det undre skyddet rör sig bra.
18. Använd inte sågen utan alla skydd på plats, i bra skick och väl underhållna.
19. Använd korrekt skärpta sågklingor. Observera den maximala hastigheten som finns märkt på klingorna.
20. Använd inte sågklingor som är skadade eller deformerade.
21. Använd inte sågklingor tillverkade av snabbstål.
22. Använd endast sågklingor som rekommenderas av HiKOKI. Använd sågklingor som uppfyller EN847-1.
23. Sågklingan ska ha en ytterdiameter mellan 235 och 255 mm.
24. Välj rätt sågklinga för det material du ska kapa.
25. Använd aldrig kap- och gersågen med klingan vänd uppåt eller åt sidan.
26. Kontrollera att arbetsstället är fritt från främmande material såsom spikar.
27. Byt ut bordets insats när den är utsliten.
28. Använd inte sågen för att kapa annat än aluminium, trä eller liknande material.
29. Använd inte sågen för att kapa andra material än de som rekommenderats av tillverkaren.
30. Utbytesproceduren för sågklingan, inklusive metoden för positionsjustering måste utföras korrekt.
31. Anslut kap- och gersågen till en dammuppsamlare enhet vid arbete i trä.
32. Var försiktig vid klyvning.
33. När verktyget transporteras eller flyttas ska du inte fatta tag i hållaren utan i handtaget.
34. Börja inte kapa förrän motorns varvtal har uppnått maximal hastighet.
35. Stäng genast av sågen om du upptäcker något onormalt.
36. Stäng av strömmen och vänta tills det att klingan stannat innan du utför service eller justering på verktyget.
37. Under en ger- eller vinkelkapning får inte klingan lyftas upp förrän den har stannat helt.
38. Under en skjutande sågning måste sågen skjutas bort från användaren.
39. Tänk alltid på alla risker som finns vid sågning, såsom laserstrålning i ögonen, oavsiktlig tillgång till rörliga delar på släden och maskinen etc.
40. Se till att maskinen står stabilt innan varje kap.  
Använd endast sågblad vars högsta tillåtna hastighet är högre än hastigheten för det elektriska verktygets hastighet utan belastning.  
Byt inte ut lasern mot en av annan typ.
41. Stå inte i linje med sågbladet på maskinens framsida.  
Stå alltid avses från sågbladet. Detta skyddar din kropp från eventuella kastreaktioner. Håll händer, fingrar och armar borta från det roterande sågbladet.  
Korsa inte dina armar medan du använder verktygsarmen.
42. Om sågbladet skulle fastna, stäng av maskinen och håll i arbetsstycket tills sågbladet stannat helt. För att förhindra kastreaktioner, kan arbetsstycket inte flyttas förrän efter maskinen har stannat helt.  
Korrigera orsaken för sågbladets stopp innan maskinen återstartas.

## FÖRSIKTIGHETSÅTGÄRDER VID ANVÄNDNING AV KAP- OCH GERSÅG

1. Se till att golvytan runt maskinen är plan, väl underhållen och fri från löst material, t.ex. filsor och spillbitar.
2. Se till att det finns tillräcklig belysning.
3. Använd aldrig ett elverktyg till andra ändamål än vad som beskrivs i verktygets bruksanvisning.
4. Reparation får endast utföras av en auktoriserad serviceverkstad. Tillverkaren kan inte hållas ansvarig för materiella skador eller personskador som uppstått på grund av att verktyget reparerats av en lekman eller behandlats på ett felaktigt sätt.
5. Ta inte loss påmonterade skydd eller skruvar från ett elverktyg för att garantera att verktyget arbetar på korrekt sätt enligt dess konstruktion.
6. Vidrör inte rörliga delar eller tillbehör utan att strömtillförseln först kopplats från.
7. Använd verktyget med lägre ineffekt än vad som anges på verktygets namnplåt. Annars kan det hända att ytbehandlingen fördärvas eller att arbetsprestandan försämras på grund av motoröverbelastning.
8. Använd inte lösningsmedel vid rengöring av plastdelar. Lösningsmedel, som t.ex. bränsle, thinner, bensin, kolteatraklorid eller alkohol, kan skada plastdelar och orsaka sprickor. Torka inte av plastdelar med sådana medel. Rengör plastdelarna med en mjuk trasa som fuktats lätt i tvålatten.
9. Använd endast originaldelar från HiKOKI vid byte.
10. Illustrationen i denna bruksanvisning som visar verktyget isärtaget är endast avsedd för en auktoriserad serviceverkstad.
11. Såga aldrig i järnmetaller eller murverk.
12. Se till att den allmänna eller koncentrerade belysningen är tillräckligt god samt att lagrade och färdiga arbetsstycken finns i närheten av operatörens normala arbetsposition.



## YTTERLIGARE SÄKERHETSVARNINGAR

- Se till att inga främmande föremål hamnar i verktyget genom batteriöppningen eller uttagen.
- Ta aldrig isär vare sig det uppladdningsbara batteriet eller laddningsaggregatet.
- Se till att det uppladdningsbara batteriet inte kortsluts. Kortslutning av batteriet kan orsaka en stor elektrisk ström och överhettning. Det leder till brännskada eller skada på batteriet.
- Kasta inte batteriet i öppen eld. Om batteriet blir bränt kan det explodera.
- När borsthammaren används utan uppehåll, kan det hända att borsthammaren blir överhettad, vilket leder till skada i motorn och omkopplaren. Den skall då lämnas i ca., 15 minuter så att den får kylas ned.
- Se till att inga föremål eller främmande ämnen hamnar i laddningsaggregatets ventilationshål. Isättning av metallföremål eller lättantändliga objekt i ventilationshålen kommer att resultera i elektriska överslag och skador på laddningsaggregatet.
- Laddningsaggregatet skadas när du använder ett urladdat batteri.
- Så snart batteriets efterladdningstid blir för kort för verktygets praktiska användning, skall du föra eller skicka batteriet till återförsäljaren. Kasta inte bort det urladdade batteriet med sopor.
- Dra ut batteriet innan du utför några justeringar, service eller underhåll.  
 Dra ut batteriet när du är klar med arbetet.
- Använd inte produkten om verktyget eller batteripolarna (batteriluckan) är deformerade.  
 Att montera ett sådant batteri kan orsaka kortslutning vilket kan leda till rökutsläpp eller antändning.
- Håll verktygets anslutningar (batterilucka) fria från spån och damm.
  - Före användning, se till att spån och damm inte har ansamlats i området vid terminalerna.
  - Försök att undvika att spån eller damm på verktyget hamnar på batteriet under drift.
  - När du avbryter drift eller efter användning, lämna inte verktyget i ett område där det kan utsättas för fallande spån eller damm.
- Detta kan orsaka kortslutning som kan leda till rökutveckling eller brand.
- Använd alltid verktyget och batteriet vid temperaturer mellan 0°C och 40°C.

## VARNING FÖR LITIJONBATTERI

För att förlänga livstiden är litiumjonbatteriet utrustat med en skyddsfunktion som stoppar utmatning. I händelse av 1 till 3 som beskrivs nedan, vid användning av denna produkt, även om du trycker på knappen kan det hända att motorn stannar. Detta är inget fel utan ett resultat av skyddsfunktionen.

- När kvarvarande batterikraft tar slut stannar motorn.  
 I detta fall ladda omedelbart upp det.
- Om verktyget är överbelastat kan motorn stanna. Om så händer släpp knappen på verktyget och ta åtgärda orsaken till överbelastningen. Du kan använda det igen när det svalnat.
- Om batteriet överhettas under för hög belastning kan batteriet ta slut.  
 Om detta händer, sluta använda batteriet och låt det svalna. Du kan använda det igen när det svalnat.

Vidare, var god beakta följande varningar och föreskrifter.

## VARNING

För att förebygga läckage från batteri, värmeutveckling, rök, explosion och eldsvåda, var god beakta följande försiktighetsåtgärder.

- Se till att damm och smuts inte samlas på batteriet.
  - Vid arbete se till att damm och smuts inte faller på batteriet.
  - Se till att eventuellt damm och smuts som faller på det elektriska verktyget vid arbete inte samlas på batteriet.
  - Förvara inte batteri som inte används på en plats där de utsätts för damm och smuts.
  - Innan förvaring av ett batteri avlägsna eventuellt damm och smuts som har fastnat på det och förvara det inte tillsammans med metallföremål (skruvar, spikar etc.).
- Gör inte hål i batteri med skarpa föremål så som spik, slå med hammare, stampa på eller kasta föremål på eller utsätt batteriet för fysisk påfrestning.
- Använd inte uppenbart skadat batteri eller batteri som är deformerat.
- Använd inte batteriet med polerna omvända.
- Anslut inte direkt till ett elektriskt uttag eller uttaget för cigarettändare i en bil.
- Använd inte batteri för andra syften än de som anges.
- Om batteriladdningen inte lyckas avslutas trots att den angivna laddningstiden passerat, stoppa omedelbart vidare laddning.
- Utsätt inte batteriet för höga temperaturer eller högt tryck så som i en mikrovågsugn, hårtork eller högttrycksbehållare.
- Håll borta från eld så snart läckage eller illaluktande lukt upptäcks.
- Använd inte på plats där stark statisk elektricitet skapas.
- Om batteriet läcker, luktar illa, blir varmt, missfärgat eller missformerat eller på något sätt upplevs som onormalt vid användning, laddning eller förvaring, ta omedelbart bort det från verktyget eller batteriladdaren och sluta använda det.
- Lägg inte batteriet i vätskor och se till att vätskor inte tränger in i det. Om en konduktiv vätska, exempelvis vatten, skulle komma in i batteriet kan det skadas och antändas eller explodera. Förvara batteriet på en sval, torr plats, borta från brännbara och lättantändliga föremål. Batteriet får inte utsättas för miljöer med frätande gas.

## FÖRSIKTIGT

- Om vätska som läcker från batteriet kommer i ögonen gnid inte ögonen och skölj dem väl med friskt rent vatten från en kran och kontakta omedelbart medicinsk hjälp.  
 Om inget görs kan vätskan orsaka ögonproblem.
- Om vätskan kommer i kontakt med din hud eller dina kläder, tvätta omedelbart väl med rent vatten så som från en kran.  
 Det finns en chans att det kan orsaka hudirritation.
- Om du upptäcker rost, dålig lukt, överhettning, missfärgning, deformation och/eller andra ovanligheter när du använder batteriet för första gången använd det inte utan lämna tillbaka det till din återförsäljare eller handlare.

## VARNING

Om ett främmande elektriskt ledande material kommer i kontakt med batteriets anslutningar, kan batteriet kortslutas och förorsaka brand. Vid förvaring av litiumjonbatterier, se till att följa nedanstående anvisningar.

- Placera inte ledande föremål som spikar och ledningar i stål eller koppar i förvaringsfacket.
- För att undvika kortslutning, montera batteriet i verktyget eller sätt på batteriskyddet vid förvaring för att dölja ventilatorn.

## ANGÅENDE TRANSPORT AV LITIJONBATTERIER

Iaktaga följande försiktighetsåtgärder när litiumjonbatterier transporteras.

### VARNING

Meddela transportföretaget att ett paket innehåller ett litiumjonbatteri, informera företaget om dess uteffekt och följ transportföretagets instruktioner när transporten arrangeras.

- Litiumjonbatterier som överskrider en uteffekt på 100 Wh klassificeras som farligt gods och kommer att kräva en särskild behandlingsprocedur.
- För transport utomlands måste du uppfylla internationell lagstiftning samt destinationslandets regler och förordningar.
- Om BSL36B18 sätts i det elektriska verktyget, kommer effekten att överstiga 100 Wh och enheten kommer då att klassificeras som Farligt gods vid frakthantering.

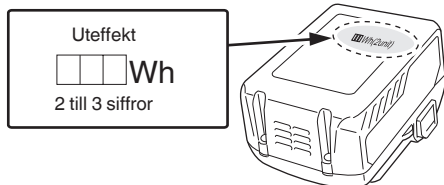

## SYMBOLER

### VARNING

Nedan visas de symboler som används för maskinen. Se till att du förstår vad de betyder innan verktyget används.

	C3610DRA: Sladdlös glidande geringsågg
	Användaren måste läsa bruksanvisningen för att minska risken för personskador.
	Ha alltid ögonskydd.
	Bär alltid hörselskydd.
	Titta inte in i arbetslampan
	Gäller endast EU-länder Elektriska verktyg får inte kastas i hushållssoptorna! Enligt direktivet 2012/19/EU som avser äldre elektrisk och elektronisk utrustning och dess tillämpning enligt nationell lagstiftning ska uttjänta elektriska verktyg sorteras separat och lämnas till miljövänlig återvinning.

## FÖRSIKTIGHETSÅTGÄRDER FÖR ANSLUTNING AV USB-ENHET (ENDAST MED UC18YSL3-LADDARE)

När ett oväntat problem uppstår kan data i den USB-enhet som är ansluten till denna produkt skadas eller förloras. Se alltid till att säkerhetskopiera all data som finns på USB-enheten före användning med denna produkt.

Var uppmärksam på att vårt företag inte accepterar något som helst ansvar för data som lagrats i en USB-enhet som skadas eller förloras, och inte heller för eventuella skador som kan uppstå på en ansluten enhet.

### VARNING

- Före användning, kontrollera den anslutande USB-kabeln för eventuella defekter eller skador. Användning av en defekt eller skadad USB-kabel kan leda till rökutveckling eller brand.
- När produkten inte används, täck över USB-porten med gummiskyddet. Ansamling av damm etc. i USB-porten kan orsaka rökutveckling eller brand.

### ANMÄRKNING

- Någon enstaka paus kan förekomma under USB-uppladdningen.
- När en USB-enhet inte laddas, ta bort USB-enheten ur laddaren. Underlåtenhet att göra detta kan inte bara reducera USB-enhetens batterilivslängd, men kan även leda till oväntade olyckor.
- Vissa USB-enheter kanske inte kan laddas, beroende på typen av enhet.

### Batteri

	Lyser; Batteriets återstående energi är 75%.
	Lyser; Batteriets återstående energi är 50% – 75%.
	Lyser; Batteriets återstående energi är 25% – 50%.
	Lyser; Batteriets återstående energi är mindre än 25%.
	Bliks ; Batteriet är nästan helt urladdat. Ladda batteriet så snart som möjligt.
	Bliks ; Drift stoppad på grund av hög temperatur. Avlägsna batteriet från verktyget och låt det svalna helt.
	Bliks ; Utmatningen avbruten på grund av fel eller funktionsfel. Det kan vara fel på batteriet så kontakta din återförsäljare.

### ANMÄRKNING

För att förebygga att batteriets kraft förbrukas på grund av att man glömt slå av LED-ljuset kommer ljuset att slås av automatiskt efter cirka 2 minuter.

## STANDARDTILLBEHÖR

Förutom huvudenheten (1 enhet) innehåller paketet tillbehören listade på sidan 480.

Standardtillbehören kan ändras utan föregående meddelande.

## ANVÄNDNINGSSOMRÅDEN

Sågning av olika aluminiumtyper och träslag.

## TEKNISKA DATA

## 1. Sladdlös glidande geringssåg

Artikel	Modell		C 3610DRA		
Motor			DC borstlös motor		
Lasermarkör	Maximal effekt		<0,39 mW KLASS 1M Laserprodukt		
	Våglängd		400 – 700 nm		
	Lasermedium		Laserdiod		
Lämpligt sågblad			Ytterdia. 255 mm Håldia. 30 mm		
Ingen lasthastighet			4000 min <sup>-1</sup>		
Max. sågning mått	Gering	Huvud	Vridplatta	Maximalt sågmått	
				0	0
		0	Vänster 45° eller Höger 45°	(Med förankringsplatta) Maximal höjd Maximal bredd (Utan förankringsplatta) Maximal höjd Maximal bredd	89 mm 204 mm 64 mm 222 mm
		0	Vänster 55°	(Med förankringsplatta) Maximal höjd Maximal bredd (Utan förankringsplatta) Maximal höjd Maximal bredd	89 mm 176 mm 64 mm 182 mm
	0	Höger 60°	(Med förankringsplatta) Maximal höjd Maximal bredd (Utan förankringsplatta) Maximal höjd Maximal bredd	89 mm 146 mm 64 mm 158 mm	
	Fasa	Vänster 45°	0	(Med förankringsplatta) Maximal höjd Maximal bredd (Utan förankringsplatta) Maximal höjd Maximal bredd	45 mm 292 mm 41 mm 318 mm
				(Med förankringsplatta) Maximal höjd Maximal bredd (Utan förankringsplatta) Maximal höjd Maximal bredd	25 mm 292 mm 19 mm 318 mm
	Max. sågning mått	Förening	Vänster 45° eller Höger 45°	Vänster 45° eller Höger 45°	(Med förankringsplatta) Maximal höjd Maximal bredd (Utan förankringsplatta) Maximal höjd Maximal bredd
Vänster 45° eller Höger 45°				(Med förankringsplatta) Maximal höjd Maximal bredd (Utan förankringsplatta) Maximal höjd Maximal bredd	25 mm 204 mm 19 mm 222 mm
Geringssågens räckvidd			Vänster 0° – 55° Höger 0° – 60°		

Räckvidd för fasningsågning		Vänster 0° – 48° Höger 0° – 48°
Räckvidd för sammansatt sågning		Vänster (Fasning) 0° – 45°, Vänster (Gering) 0° – 45° Höger (Fasning) 0° – 45°, Höger (Gering) 0° – 45°
Strömförsörjning	Typ*	Litiumjonbatteri, modell BSL36B18
	Spänning	36 V
Nettovikt		20,6 kg

\* Befintliga batterier (BSL3660/3626/3620, BSL18.... och BSL14.... serier, etc.) kan inte användas med det här verktyget.

\*\* Enligt EPTA-procedur 01/2014

Beroende på anslutet batteri.

Den tyngsta vikten mäts med BSL36B18.

## ANMÄRKNING

○ Beroende på HiKOKIs kontinuerliga forsknings- och utvecklingsarbete, förbehåller HiKOKI rätten till ändringar av tekniska data utan föregående meddelande.

○ Utsätt inte brytarpanelen för kraftiga stötar eller ha sönder den. Det kan leda till problem.

## 2. Batteri

Modell	BSL36B18
Spänning	36 V / 18 V (Automatisk växling*)
Batterikapacitet	4,0 Ah / 8,0 Ah (Automatisk växling*)
Tillgängliga sladdlösa produkter**	Multivoltserie, 18V-produkt
Tillgänglig laddare	Glidladdare för litiumjonbatterier

\* Verktyget växlar över automatiskt.

\*\* Se vår allmänna katalog för detaljer.

## BATTERILADDNING

Ladda upp batteriet enligt de följande anvisningarna innan du använder ditt elektriska verktyg.

### 1. Anslut laddarens nätkabel till ett nätuttag.

Laddningsindikatorlampan kommer att blinka rött (med intervaller på 1 sekund) efter att nätkabeln ansluts till laddaren.

### 2. Sätt i batteriet i laddaren.

Sätt i batteriet ordentligt i laddaren såsom visas i **Bild. 2** (på sidan 3).

### 3. Laddning

När ett batteri sätts i laddaren kommer laddningsindikatorlampan att blinka blått.

När batteriet blir fulladdat kommer laddningsindikatorlampan att lysa grönt. (Se **Tabell 1**)

(1) Laddningsindikatorlampans lysar/blinkar Laddningsindikatorlampans indikeringar visas i **tabell 1**, alltefter tillståndet på laddaren eller det uppladdningsbara batteriet.

Tabell 1

Laddningsindikatorlampans indikeringar				
Laddningsindikatorlampa (RÖD/BLÅ/GRÖN/LILA)	Före laddning	Blinkar (RÖD)	Lyser 0,5 sekunder. Lyser inte under 0,5 sekunder. (släckt 0,5 sekunder)	Ansluten till strömkälla
	Under laddning	Blinkar (BLÅ)	Lyser 0,5 sekunder. Lyser inte i 1 sekund. (avstängd i 1 sekund)	Batterikapaciteten vid mindre än 50%
		Blinkar (BLÅ)	Lyser 1 sekund. Lyser inte under 0,5 sekunder. (släckt 0,5 sekunder)	Batterikapaciteten vid mindre än 80%
		Lyser (BLÅ)	Lyser ihållande	Batterikapaciteten vid mer än 80%
	Laddning avslutad	Lyser (GRÖN)	Lyser ihållande (Kontinuerlig ljudsignal: ungefär 6 sekunder)	
	Överhettad standbyläge	Blinkar (RÖD)	Lyser 0,3 sekunder. Lyser inte under 0,3 sekunder. (släckt 0,3 sekunder)	Batteriet överhettat. Kan inte ladda. (laddning kommer att börja när batteriet svalnat).
	Går inte att ladda	Flimrar (LILA)	Lyser 0,1 sekunder. Lyser inte 0,1 sekunder. (släckt 0,1 sekunder) ■ ■ ■ ■ ■ ■ ■ ■ ■ ■ ■ ■ ■ ■ ■ ■ (Intermittent ljudsignal: ungefär 2 sekunder)	Fel i batteriet eller laddaren

- (2) Angående temperaturer och laddningstid för det uppladdningsbara batteriet  
Temperaturer och laddningstider blir som visas i **Tabell 2**.

Tabell 2

Laddare		UC18YSL3					
Batteri	Typ av batteri	Li-ion					
	Temperaturer vid vilka batterierna kan laddas	0°C – 50°C					
	Laddningsspänning	V	14,4		18		
	Laddningstid, ca. (vid 20°C)	min.	BSL14xx-serien		BSL18xx-serien		Multivoltserie
			(4 celler)	(8 celler)	(5 celler)	(10 celler)	(10 celler)
		BSL1415S : 15 BSL1415 : 15 BSL1415X : 15 BSL1420 : 20 BSL1425 : 25 BSL1430C : 30	BSL1430 : 20 BSL1440 : 26 BSL1450 : 32 BSL1460 : 38	BSL1815S : 15 BSL1815 : 15 BSL1815X : 15 BSL1820 : 20 BSL1825 : 25 BSL1830C : 30 BSL1850C : 32	BSL1830 : 20 BSL1840 : 26 BSL1850 : 32 BSL1860 : 38	BSL36A18 : 32 BSL36B18 : 52	
USB	Laddningsspänning	V	5				
	Laddningsström	A	2				

#### ANMÄRKNING

Laddningstiden kan variera enligt omgivningstemperaturen och nätspänningen.

4. Dra ut laddarens nätkabel ur nätuttaget.
5. Fatta ett stadigt tag i laddaren och dra ut batteriet ur laddaren.

#### ANMÄRKNING

Kom ihåg att dra ut batteriet ur laddaren efter användning och att spara det.

#### Angående elektrisk urladdning i händelse av nya batterier, etc.

Eftersom den inre kemiska substansen i nya batterier och batterier som inte har använts under en längre tid inte är aktiverad, kan den elektriska urladdningen vara låg när de används den första och andra gången. Detta är ett tillfälligt fenomen, och den normala tiden som krävs för att ladda kommer att återställas genom att ladda batterierna 2 – 3 gånger.

#### Hur man får batterierna att räcka längre.

- (1) Ladda batterierna innan de har blivit helt urladdade. När du känner att verktygets effekt minskar, sluta använda verktyget och ladda dess batteri. Om du fortsätter att använda verktyget och laddar ur den elektriska strömmen, kan batteriet skadas och dess livslängd förkortas.
- (2) Undvik att ladda vid höga temperaturer. Ett uppladdningsbart batteri är varmt direkt efter användning. Om ett sådant batteri laddas omedelbart efter användning försämras dess inre kemiska substans, och batteriets livslängd förkortas. Låt batteriet vara och ladda det efter att det har svalnat ett tag.

#### FÖRSIKTIGT

- Om batteriet laddas när det är varmt efter att ha stått en längre tid i direkt solljus eller på grund av att batteriet nyligen använts, kommer laddarens laddningsindikatorlampa att lysa i 0,3 sekunder och sedan vara släckt i 0,3 sekunder (avstånd i 0,3 sekunder). Om detta inträffar, låt batteriet svalna innan du börjar ladda.

- När laddningsindikatorlampan flimrar (med 0,2-sekunders intervaller), kontrollera och avlägsna alla främmande föremål från laddarens batterikontakt. Om det inte finns några främmande föremål är det troligt att det är fel på batteriet eller laddaren. Ta den till en auktoriserad serviceverkstad.
- Det tar ca tre sekunder för den inbyggda mikrodatorn i UC18YSL3 att avkänna att en pågående laddning avbrutits och batteriet tagits ur. Vänta därför i minst tre sekunder innan batteriet på nytt sätts i laddaren för fortsatt laddning. Det kan hända att batteriet inte laddas upp på korrekt sätt om batteriet sätts i laddaren på nytt inom tre sekunder.

## FÖRE BRUK

#### FÖRSIKTIGT

Gör alla nödvändiga justeringar innan du sätter i batterierna.

1. **Batteri**  
Använd inte andra batterier än angivna. Det kan leda till olyckor eller skador.
2. **Borttagning och isättning av batteri (Bild 3)**
3. **Strömbrypare**  
Se till att strömbryparen står i läge OFF (av). Om batteriet sätts i medan avtryckaren står i läge ON kommer elverktuget att starta omedelbart, vilket kan orsaka en allvarlig olycka.
4. **Avlägsna alla förpackningsmaterial som är fästa eller anslutna till verktyget innan du använder det.**
5. **Frigöra låspinnen. (Bild 4)**  
Före komponentsägens leverans från fabriken låstes dess huvuddelar på plats med hjälp av en låsbult. Tryck ned handtaget något och dra ut låsstiftet för att lossa skärhuvudet.

#### ANMÄRKNING

Att sänka handtaget något gör att du enkelt och säkert kan lossa låsstiftet. Låsstiftets låsposition är endast till för transport och förvaring.

# Svenska

## 6. Montera damppåsen och skruvstället (Bild 1)

Montera damppåsen på dammöppningen på geringssågen. Montera ihop anslutningsröret på damppåsen med dampporten.

För att tömma damppåsen, dra ut damppåsenheten från dampporten. Öppna dragkedjan på undersidan av påsen och töm i avfallsbehållaren. **Kontrollera regelbundet och töm damppåsen innan den blir full.**

### ANMÄRKNING

Damppåsen ska vinklas mot den högra sidan av sågen för bästa resultat. Det undviker även störningar under sågarbetet.

### FÖRSIKTIGT

Töm damppåsen ofta för att förhindra att kanalen och det undre skyddet blir igensatta.

Sågsån ackumuleras snabbare än normalt under fäsning.

### VARNING

Använd inte sågen för att skära och/eller sanda metaller. De heta flisen eller gnistorna kan antända sågdamm från påsmaterialet.

(Fäst skruvstället såsom visas i **Bild 1** och **Bild 30**).

## 7. Installera compoundsågen (Bild 5)

Se alltid till att maskinen är fixerad vid bänken.

Fäst compoundsågen i en plan, horisontell arbetsbänk. Välj bultar med 8 mm diameter och av lämplig längd enligt arbetsbänkens tjocklek.

Bultarna bör vara minst 40 mm längre än tjockleken på arbetsbänken.

Exempel: använd bultar av storleken 8 mm x 65 mm för en arbetsbänk vars tjocklek är 25 mm.

## 8. Installera stödstångsenheten (Bild 6)

Stödstångsenheten som sitter på baksidan av basen hjälper till att stabilisera elverket.

Sätt i en stödstångsenhet i hålet på baksidan av basen och skjut in den så långt det går.

Gånga 5 mm skruven i hålet bredvid monteringshållaren. Dra åt 5 mm skruven ordentligt med en skruvmejsel.

Upprepa ovanstående steg för att installera den andra stödstångsenheten.

## 9. Kontrollera det undre skyddet för korrekt drift

Det undre skyddet är utformat för att skydda användaren från att komma i kontakt med sågbladet under drift av verktyget.

Kontrollera alltid att det undre skyddet rör sig smidigt och täcker sågbladet ordentligt.

### VARNING

**ANVÄND ALDRIG ELVERKTYGET om det undre skyddet inte fungerar smidigt.**

## 10. 90° (0°) Fasjustering

### VARNING

För att säkerställa exakta skär ska inriktningen kontrolleras och justeras före användning.

(1) Lossa fasningslåsets handtag genom att lyfta upp det och luta skärarmen samtidigt som du trycker in inställningsstiftet (A) mot 0° fasningsstoppet, se **Bild 7-a** och **7-b**. Dra åt fasningslåsets handtag.

(2) Placera en kombinationsvinkel på geringsbordet med linjalerna mot bordet och nedkanten av rutan mot sågbladet såsom visas i **Bild 7-a**.

(3) Om bladet inte är 0° mot geringsbordet, lossa de tre justeringsbultarna på baksidan av enheten med en 4 mm sexkantskruvnyckel, se **Bild 7-c**. Lås upp fasningslåsets handtag och vrid skärarmen till noll grader mot bordet. Efter att inriktning uppnåtts, dra åt de tre justeringsbultarna och tryck ned fasningslåsets handtag för att säkra skärhuvudet.

## 11. 90° Indikator (för fasningskala) justering (Bild 7-b)

(1) När bladet är exakt 90° (0°) mot bordet, lossa fäsarskruven med en # 2 stjärnskruvmejsel.

(2) Justera indikatorn till "0"-markeringen på fasningskalan och dra åt skruven.

## 12. 45° Fasjustering vänster

(1) Skjut ut subanslaget (B) helt åt vänster och dra sedan inställningsstiftet (A) mot maskinens framsida.

### ANMÄRKNING

Vid återdragning av inställningsspinnen (A) kan det vara nödvändigt att växla geringssågen övre arm åt vänster/höger för att frigöra hålltrycket.

(2) Lossa fasningslåsets handtag och luta växelhuset helt åt vänster.

(3) Kontrollera om bladet är 45° mot bordet med hjälp av en kombinationsvinkel.

(4) För att justera, luta växelhuset till 0°, lossa låsmuttern och vrid bulten inåt eller utåt för att öka eller minska den vinkel som visas i **Bild 8**.

(5) Luta växelhuset tillbaka till vänster och kontrollera inriktningen.

(6) Upprepa stegen tills bladet är 45° mot bordet. När inriktningen har uppnåtts, dra åt låsmuttern och fasningslåsets handtag.

## 13. 45° Fasjustering höger

(1) Ställ in geringsvinkeln på 0°. Skjut ut subanslaget (A) helt åt höger och dra sedan inställningsstiftet (A) mot maskinens framsida.

### ANMÄRKNING

Vid återdragning av inställningsspinnen (A) kan det vara nödvändigt att växla geringssågen övre arm åt vänster/höger för att frigöra hålltrycket.

(2) Lossa fasningslåsets handtag och luta växelhuset helt åt höger.

(3) Kontrollera om bladet är 45° mot bordet med hjälp av en kombinationsvinkel.

(4) För att justera, luta växelhuset till 0°, lossa låsmuttern och vrid bulten inåt eller utåt för att öka eller minska den vinkel som visas i **Bild 9**.

(5) Luta skärarmen tillbaka till höger och kontrollera inriktningen.

(6) Upprepa stegen tills bladet är 45° mot bordet. När inriktningen har uppnåtts, dra åt låsmuttern och fasningslåsets handtag.

## 14. 33,9° Vänster och höger fasjustering

(1) Ställ in geringsvinkeln på 0°. Dra ut båda subanslagen helt (A, B).

(2) Lossa fasningslåsets handtag och luta växelhuset till 33,9° högra positiva stoppet, genom att trycka inställningsstiftet (A) mot maskinens baksida.

(3) Kontrollera om bladet är 33,9° mot bordet med hjälp av en kombinationsvinkel.

(4) För att justera, vrid sexkantskruven inåt eller utåt med en 3 mm skruvnyckel tills sågbladet är 33,9° mot bordet.

(5) Repetera ovanstående steg och vrid sexkantskruven för 33,9° vänsterfasjustering.

## 15. Geringsvinkeljustering

Skalan på den glidande geringssågen kan enkelt avläsas och visar geringsvinklar från 0° till 48° åt vänster och höger. Geringssågens bord har nio av de vanligaste vinkelinställningarna med positiva stopp vid 0°, 15°, 22,5°, 31,6° och 45°. Dessa positiva stopp ställer bladet i önskad vinkel snabbt och noggrant. Följ processen nedan för de snabbaste och mest exakta justeringarna.

### Justera geringsvinklar: (Bild 10)

(1) Lyft upp geringslåsets handtag för att låsa upp bordet.

(2) Flytta bordet medan du trycker ned på den positiva stopplåsknappen för att rikta pekaren till önskad graderingsmätning.

(3) Lås bordet på plats genom att trycka nedåt på geringslåsets handtag.

**Indikator (för geringsskala) justering:**

- (1) Flytta bordet till det 0° positiva stoppet.
- (2) Lossa skruven som håller indikatorn (för geringsskala) med en stjärnskruvmejsel.
- (3) Justera pekaren till 0°-markeringen och dra åt skruven igen.

**16. Justera skärdjup**

Skärhuvudets maximala djupgående ställdes in på fabriken.

- (1) Inställning av maximal brödrörelse för skärhuvudet, följ stegen nedan: (**Bild 11-a**)  
Vrid stoppvredet moturs tills det inte sticker ut ur stoppblocket samtidigt som skärhuvudet flyttas uppåt. Vrid förankringsplattan medurs för att röra stoppstängan. Kontrollera bladdjupet genom att flytta skärhuvudet fram och tillbaka genom hela rörelsen för en typisk skärning längs styrarmen.
- (2) Inställning av maximal höjdrörelse för skärhuvudet, följ stegen nedan: (**Bild 11-b**)  
Vrid stoppvredet moturs tills det inte sticker ut ur stoppblocket samtidigt som skärhuvudet flyttas uppåt. Vrid förankringsplattan moturs för att röra stoppsätet. Se till att stoppblocket är helt i kontakt med förankringsplattan.

**17. Ställa in skärdjupet (Bild 11-b)**

Skärdjupet kan förinställas för jämna och upprepade grunda skärningar.

- (1) Justera skärhuvudet nedåt tills bladets tänder är på önskat djup.
- (2) Håll den övre armen i det läget, vrid stoppvredet tills den når förankringsplattan.
- (3) Kontrollera bladdjupet genom att flytta skärhuvudet fram och tillbaka genom hela rörelsen för en typisk skärning längs styrarmen.

**ANMÄRKNING**

Om förankringsplattan lossnar kan det störa höjning och sänkning av skärhuvudet. Förankringsplattan måste spännas i horisontellt läge såsom visas i **Bild 11-b**.

**FÖRE SKÄRNING****1. Placera bordsinsatsen**

Bordsinsatser är monterade på vridplattan. Vid leverans av verktyget från fabrik är bordsinsatserna fixerade så att sågbladet inte kommer i kontakt med dem. Skorrandet från arbetsstyckets bottenyta minskar anmärkningsvärt om bordsinsatsen fixeras så att mellanrummet mellan bordsinsatsens sidoyta och sågbladet blir så litet som möjligt. Innan du använder verktyget, eliminera mellanrummet enligt följande procedur.

- (1) Höger vinkelskärning  
Lossa de tre 4 mm maskinskruvorna, säkra sedan vänstra bordsinsatsen och dra tillfälligt åt 4 mm maskinskruvorna i båda ändarna. Fixera sedan ett arbetsstycke (ca 200 mm brett) med skruvstådet och kapa det. Efter att skärytan har inriktats med bordsinsatsens kant, dra åt 4 mm maskinskruvorna ordentligt i båda ändarna. Ta bort arbetsstycket och dra åt 4 mm centrummaskinskraven ordentligt. Justera den högra bordsinsatsen på samma sätt.
- (2) Vänster och höger fasvinkelskärning  
Justera bordsinsatsen på det sätt som visas i **Bild 12-b** och **Bild 12-c** och följ samma procedur för höger vinkelskärning.

**FÖRSIKTIGT**

Efter justering av bordsinsatsen för höger vinkelskärning skärs bordsinsatsen i viss utsträckning om den används för fasvinkelskärning.

När fasskärning är nödvändig, justera bordsinsatsen för fasskärning.

**2. Användning av subanslaget (A)/subanslaget (B)  
VARNING**

Subanslaget (A)/subanslaget (B) måste dras ut när du gör höger/vänster fasvinkelskärning. Underlåtenhet att dra ut subanslaget (A)/subanslaget (B) ger inte tillräckligt utrymme för bladet att passera genom, vilket kan orsaka allvarliga skador. Vid extrema gerings- eller fasningsvinklar kan sågbladet också kontakta anslaget.

Det här elverktyget är utrustat med ett subanslag (A)/subanslag (B).

Vid direkt vinkelskärning och vänster fasvinkelskärning, använd subanslaget (A)/subanslaget (B). Då kan du få stabil skärning av materialet med en bred baksida.

När höger-/vänstervinkelkapning utförs, lossa låsvredet och skjut sedan subanslaget (A)/subanslaget (B) utåt, såsom visas i **Bild 13** och **14**.

När du skjuter subanslaget (A)/subanslaget (B) utåt och det inte finns tillräckligt med utrymme eller subanslaget (A)/subanslaget (B) kommer i kontakt med andra delar av verktyget, inklusive motorn/undre skyddet, ta bort subanslaget (A)/subanslaget (B) från anslaget (A)/anslaget (B). Se även till att ta bort låsvredet från anslaget (A).

**ANMÄRKNING**

Vid transport av sågen, säkra alltid subanslaget (A)/subanslaget (B) i hopfällt läge och lås fast det.

**3. Fästa arbetsstycket****VARNING**

Kläm eller tvinga för att fästa arbetsstycket på anslaget. Annars kan arbetsstycket slungas ut från bordet och orsaka kroppsskada.

**4. Skjutvagnssystem****VARNING**

För att minska risken för skador, skjut tillbaka glidvagnen till det bakersta läget efter varje kapning.

För kapning på små arbetsstycken, skjut skärhuvudet helt mot baksidan av enheten och dra åt säkringsvredet. För att skära breda bråder upp till 255 mm måste glidsäkringsvredet lossas så att skärhuvudet glider fritt.

**5. Snabbkam. låspaksfunktion (Bild 16)**

Om de geringsvinklar som krävs INTE är ett av de nio positiva stoppen kan geringsbordet låsas vid valfri vinkel mellan dessa positiva stopp med hjälp av låsknappen för positivt stopp och geringslåsets handtag.

Lås upp geringsbordet genom att lyfta upp geringslåsets handtag, ta tag i handtaget och trycka nedåt på låsknappen för positivt stopp för att flytta bordet till önskad vinkel och släpp sedan låsknappen för positivt stopp. Tryck nedåt på geringslåsets handtag för att låsa bordet på plats.

**6. Gerings spärrknapp (Bild 16)**

Gerings spärrknappen gör det möjligt att mikrojustera bordet, vilket inaktiverar gerings spärrknappens funktion. När en önskad geringsvinkel ligger nära ett positivt spärrstopp, hindrar denna åsidosättningsåterställning att kilen på geringsarmen glider in i den spärrplatsen på basen.

- (1) Lås upp geringsbordet genom att lyfta upp geringslåsets handtag.
- (2) Tryck ned på låsknappen för positivt stopp och tryck in gerings spärrknappen och släpp sedan den låsknappen för positivt stopp medan du trycker in gerings spärrknappen. Åsidosättningsåterställning är nu aktiverad.
- (3) Vrid bordet till önskad vinkel, säkra bordet vid den önskade vinkeln genom att trycka på geringslåsets handtag.
- (4) För att inaktivera gerings spärrknappen, tryck nedåt igen på låsknappen för positivt stopp.

# Svenska

## 7. Laserstyrningen

### VARNING

- För din egen säkerhet, sätt aldrig i batteriet eller AC/DC-adapter i verktyget förrän alla justeringssteg är slutförda och du har läst och förstått säkerhets- och användaranvisningarna.
- Verktyget är utrustat med en laserstyrning, klass 1M. Laserguiden gör att du kan förhandsgranska sågbladets bana på arbetsstycket som ska skäras innan du startar geringssågen. Sågen måste vara ansluten till strömkällan och laserns på/av-knapp måste vara påslagen för att laserlinjen ska visas.

(1) Undvik direkt ögonkontakt (**Bild 17**)

### VARNING

#### \* UNDVIK EXPONERING

Denna öppning skickar ut laserstrålar.

### FÖRSIKTIGT

- Användning av kontroller eller justeringar eller utförande av procedurer kan resultera i farlig strålningsexponering.
- Användning av optiska instrument tillsammans med produkten ökar risken för ögonskador.

### VARNING

Försök inte att reparera eller ta isär lasern. Om en kvalificerad person försöker reparera laserprodukten kan det orsaka allvarliga personskador. Eventuell reparation som krävs på laserprodukten ska utföras av en kvalificerad serviceverkstad.

(2) Kontrollera inriktning av laserlinjen (**Bild 18**)

(a) Ställ in sågen till 0° gering och 0° fasnig.

(b) Använd en kombinationsvinkel för att markera en 90° vinkel längs övre och främre delen på en bräda. Den här linjen fungerar som mönsterlinjen för att justera lasern. Placera brädan på sågbordet.

(c) Sänk försiktigt såghuvudet för att rikta in sågbladet med mönsterlinjen. Placera sågbladet till vänster sida av "mönsterlinjen" beroende på din preferens för laserlinjens placering. Läs brädet på plats med fasthållningsklämman.

(d) Med sågen inkopplad, slå på laserstyrningen. Sågen har förinställts med laserlinjen till vänster sida om bladet.

### VARNING

När du gör laserlinjusteringar, håll fingrarna borta från PÅ/AV-avtryckaren för att förhindra oavsiktligt start och allvarliga skador.

(e) Skjut skärhuvudet framåt tills laserlinjen är synlig på framsidan av brädan.

(f) Om laserlinjen inte är parallell med "mönsterlinjen" med brädan sedd framifrån, följ anvisningarna nedan under stycket "Främre linje".

(g) Om laserlinjen inte är parallell med "mönsterlinjen" med brädan sedd uppifrån, följ anvisningarna nedan under stycket "Övre linje".

### ANMÄRKNING

Om laserlinjen inte är synlig på framsidan av brädan, sänk ned skärhuvudet tills laserlinjen är synlig.

(3) Justera laserlinjens position (**Bild 19**)

#### Främre linje

Om laserlinjen är vinklad från mönsterlinjen på framsidan, vrid den vertikala laserjusteringsratten för att rikta in laserlinjen parallellt med mönsterlinjen. (**Bild 19-b**)

#### Övre linje

Om laserlinjen är vinklad från mönsterlinjen på ovsidan, vrid den horisontella laserjusteringsratten för att rikta in laserlinjen parallellt med mönsterlinjen. (**Bild 19-c**)

### ANMÄRKNING

○ Om du vrid justeringsratten för mycket när du justerar främre linjen och övre linjen kommer lasern reflekteras från sågbladet för att producera två laserlinjer.

○ Efter att ha utfört ovanstående justeringar, kontrollera att både främre och övre laserlinjen är parallella med mönsterlinjen.

## PRAKTISK TILLÄMPNING

### VARNING

○ För att förhindra personlig skada, placera eller flytta aldrig ett arbetsstycke på bordet medan verktyget är igång.

○ Placera aldrig någon kroppsdel innanför varningslinjen medan verktyget är igång (se **Bild 20**). Detta innebär en stor risk.

### FÖRSIKTIGT

○ Borttagning eller placering av arbetsstycke medan sågklingan roterar kan resultera i en olycka.

○ Håll den roterande skivan så fri från sågspån som möjligt vid sågning.

○ Om för mycket sågspån samlas, blottas sågklingan från sågmaterialet. Placera inte handen eller någonting annat i närheten av den blottade sågklingan.

### ANMÄRKNING

Innan du använder brytaren, kontrollera stabiliteten hos verktyget genom att ställa in vinkeln och vrid för att utföra en provskärning utan att använda ett arbetsstycke.

#### 1. Omkopplarens användning (**Bild 21**)

(1) Slå på sågen

Den här geringssågen är utrustad med en avtryckare. Med spärknappen intryckt, tryck på avtryckaren för att slå PÅ geringssågen. Släpp avtryckaren för att stänga AV sågen.

(2) Slå på laserstyrningen/LED-lampen

Tryck på laserbrytaren för att slå PÅ den och tryck igen för att stänga AV den.

Tryck på LED-lampans brytare för att slå PÅ den, och tryck igen för att slå AV den.

### VARNING

Göra PÅ/AV-brytaren barsäker. Sätt in ett hänglås, eller kedja med hänglås, genom hålet i avtryckaren och lås verktygets brytare för att förhindra att barn och andra obehöriga användare slår på maskinen.

#### 2. Använda skruvstycket (standard tillbehör)

(1) Skruvstället kan monteras på basen.

(2) Vrid den övre ratten och fixera arbetsstycket säkert på plats (**Bild 22**).

### ANMÄRKNING

När du använder skruvstället, se till att verktyget inte har för mycket kontakt när enheten svänger eller glider.

### VARNING

Var noga med att alltid fästa arbetsstycket ordentligt mot staketet med hjälp av klämman eller tvingen. Annars finns det risk för att arbetsstycket kastas upp från bordet och orsakar personskada.

#### 3. Kapning

(1) **Bild 23** visar att bredden på sågklingan är densamma som bredden på snittet. Skjut arbetsstycket till höger (sett från användarens håll) när längd ⓐ önskas, eller till vänster när längd ⓑ önskas.

Om en lasermarkör används, rikta först in laserlinjen med sågklingans vänstra sidan och rikta därefter in i bläcklinjen med laserlinjen.

(2) När sågbladet når maximal hastighet, tryck ned handtaget försiktigt tills sågbladet närmar sig arbetsstycket.

(3) När sågklingan kommer i kontakt med arbetsstycket trycker du gradvist ner handtaget för att se på arbetsstycket.

(4) När sågat till önska djup i arbetsstycket stänger du av verktyget och låter klingan stanna helt innan du lyfter upp handtaget till fullt tillbaka draget läge.

### FÖRSIKTIGT

Ökat tryck på handtaget ökar inte såghastigheten.

Tvärtom innebär för högt tryck att motorn överbelastas och/eller minskad effektiv tryckning.

### VARNING

● Kontrollera att tryckknappen är avstängd och att kontakten är bortkopplad från uttaget när maskinen inte används.



- Stäng alltid av strömmen och vänta tills klingan har stannat innan du lyfter upp handtaget från arbetsstycket. Om handtaget lyfts när klingan fortfarande roterar kan det hända att den avsågade biten fastnar mot klingan och material kan slungas ut.
- Stäng av avtryckaren och kontrollera att sågbladet har stannat varje gång en skärning eller djupskärning är slutförd. Lyft sedan handtaget och ställ tillbaka det till fullt tillbakadraget läge.
- Var noga med att ta bort allt avsågat material från bordet och fortsätt sedan till nästa steg.
- Kontinuerlig kapning kan resultera i överbelastning på motorn. Vidrör motorn och om den är het avbryt kapningen och vila i ca. 10 minuter och starta sedan kapningen igen.

#### 4. Kapning av breda arbetsstycken (Slädkapning)

##### (1) Arbetsstycken upp till 89 mm höga och 292 mm breda:

Lossa slädlåsringen (se **Bild 1**), fatta tag i handtaget och för sågklingan framåt.

Tryck sedan nedåt på handtaget och skjut sågbladet bakåt för att skära arbetsstycket såsom anges i **Bild 24**. Detta medger kapning av arbetsstycken upp till 89 mm i höjd och 292 mm i bredd.

##### (2) Arbetsstycken upp till 64 mm höga och 318 mm breda:

Arbetsstycken upp till 64 mm höga och 318 mm breda kan skäras på samma sätt som beskrivs i stycket 4-(1) ovan på sidan 177.

#### FÖRSIKTIGT

- Om handtaget trycks ned med stor eller sidokraft kan sågklingan komma att vibrera vid kapning och orsaka oönskade kapmärken i arbetsstycket och minska kvalitén på kapet. Se därför till att trycka ner handtaget mjukt och försiktigt.
- Vid slädkapning tryck försiktigt handtaget tillbaka (bakåt) i ett enkelt smidigt handgrepp. Stopp på handrörelsen under kapning kommer att orsaka oönskade kapmärken på arbetsstycket.

#### VARNING

- För glidskärning, följ procedurerna ovan i **Bild 24**. Framåt slädkapning (mot användaren) är väldigt farligt då sågklingan kan hoppa upp från arbetsstycket. Se därför till att alltid skjuta handtaget iväg från användaren.
- För alltid tillbaka ekipaget till helt bakre läge efter varje tvärsnitt för att minska risken för skador.
- Placera aldrig handen på sidohandtaget under skärarbetet, då sågbladet kommer nära geringslåshandtaget när motorhuvudet sänks ned.

#### 5. Fasningsprocedurer

#### VARNING

Subanslagen måste dras ut vid fasnings-skärning. Underlåtenhet att dra ut subanslagen ger inte tillräckligt utrymme för bladet att passera genom, vilket kan orsaka allvarliga skador. Vid extrema gerings- eller fasningsvinklar kan sågbladet också kontakta anslaget.

- (1) När fasnig krävs, lossa fasningslåsets handtag. (**Bild 25**)
- (2) Luta skärhuvudet till önskad vinkel medan du drar inställningsstiftet (A) såsom visas på fasnings-skalan.
- (3) Bladet kan placeras vid valfri vinkel, från 90° rät skärning (0° på skalan) till 45°. Dra åt fasningslåsets handtag för att låsa skärhuvudet på plats. Positiva stopp finns vid 0°, 33,9° och 45°.

#### ANMÄRKNING

Sågen levereras med en 33,9° inställningsstift (A) för inställning av kronformning när vinkeln på väggarna är 90°.

- (4) Slå på laserstyrningen och placera arbetsstycket på bordet för att förjustera skärningen.

#### ANMÄRKNING

Om 48° vänsterfasning krävs, skjut fasstoppet (A) medurs bort från stoppblocket (A) för att uppnå 48° vänsterfasning. (Se **Bild 26**)

Om 48° högerfasning krävs, skjut fasstoppet (B) moturs bort från stoppblocket (B) för att uppnå 48° högerfasning. Använd även förankringsplattan. (Se **Bild 11-b**)

#### VARNING

När arbetsstycket är fäst på vänster eller höger sida om klingan, kommer den korta avsågade biten att ligga kvar på höger eller vänster sida om sågklingan. Stäng alltid av strömmen och låt sågklingan stanna helt innan du lyfter upp handtaget från arbetsstycket.

Om handtaget lyfts upp när klingan fortfarande roterar kan det hända att den avsågade biten fastnar mot klingan och material slungas ut.

När vinkelkapningsarbete stoppas halvvägs kan det startas igen genom att föra tillbaka motorhuvudet till det ursprungliga läget.

Att starta igen halvvägs utan att föra tillbaka motorhuvudet innebär att säkerhetsskyddet fastnar i arbetsstyckets skärnsnitt och kommer i beröring med sågklingan.

#### FÖRSIKTIGT

- Om det inte är tillräckligt hårt åtdraget kan motorhuvudet plögligt röra sig eller glida och orsaka skador. Se till att dra åt motorhuvuddelen tillräckligt så att den inte kan röra sig.
- Kontrollera alltid att fasningslåsets handtag sitter fast och att motorhuvudet är låst. Om du försöker vinkelskära utan att spänna fast motorhuvudet kan det skiftas oväntat och orsaka skador.

#### 6. 33,9° Inställningsstift (A) för kronformningar (Bild 25)

- (1) Tryck in fasningsinställningsstiftet (A) mot maskinens baksida.
- (2) Lossa fasningsens låshandtag.
- (3) Luta skärhuvudet tills inställningsstiftet (A) stoppar fasningsvinkeln vid 33,9° på fasnings-skalan.
- (4) Dra åt fasningslåsets handtag för att låsa skärhuvudet på plats. (se **Bild 25**)

#### 7. Geringsprocedurer (Bild 27)

- (1) Lås upp geringsbordet genom att lyfta upp geringslåsets handtag.
- (2) Samtidigt som du trycker ned låsknappen för positivt stopp, ta tag i geringslåsets handtag och vrid bordet åt vänster eller höger till önskad vinkel.
- (3) När önskad geringsvinkel uppnås, släpp låsknappen för positivt stopp och tryck nedåt på geringslåsets handtag för att säkra bordet på plats.
- (4) Om den önskad geringsvinkeln INTE är ett av de nio positiva stoppen som anges nedan, se avsnittet Gerings-spärrknapp på **Bild 1**.
- (5) Slå på laserstyrningen och placera arbetsstycket på bordet för att förjustera skärningen.

#### FÖRSIKTIGT

Kontrollera alltid att geringslåsets handtag sitter fast och att vridplattan är låst.

Om du försöker vinkelskära utan att spänna fast vridplattan kan den skiftas oväntat och orsaka skador.

#### ANMÄRKNING

- Det finns stopp på höger och vänster sida om mitteninställning 0° vid inställningarna 15°, 22,5°, 31,6° och 45°. Kontrollera att indikatorns spets har korrekt inställning på gerskalan.
- Att använda sågens med gerings-skalan och indikatorn oinriktade kommer att resultera i dålig skärprecision.

#### 8. Sammansatt kapning

Sammansatt kapning kan utföras genom att du följer instruktionerna i steg 5 och 7 ovan. För maximala mått för sammansatt skärning, se tabellen "TEKNISKA DATA" på sidan 171.

## FÖRSIKTIGT

Håll alltid fast arbetsstycket med höger eller vänster hand och kapa genom att skjuta sågens runda del bakåt med vänster hand.

Det är farligt att vrida bordet åt vänster under sammansatt kapning då sågklingan kan komma i kontakt med den hand som håller arbetsstycket.

När sammansatt kapning utförs (vinkel + avfasning) av vänster avfasning, dra ut subanslaget (B) helt innan kapningsoperationen påbörjas.

När sammansatt kapning utförs (vinkel + avfasning) av höger avfasning, dra ut subanslaget (A) helt innan kapningsoperationen påbörjas.

Bekräfta att subanslaget (A) (B) inte stör andra delar innan sammansatt skärning utförs. Om störningar förekommer, ta bort antingen subanslaget (A) eller (B).

## 9. Spårskärningsprocedurer

Spåren i arbetsstycket kan skäras såsom anges i **Bild 28** genom att justera stoppvredet.

### Inställning av skärddjup:

(1) Vrid förankringsplattan i den riktning som visas i **Bild 29**.

Sänk motorhuvudet och vrid stoppvredet för hand. (Där huvudet på stoppvredet kommer i kontakt med förankringsplattan.)

(2) Justera till önskat skärddjup genom att ställa in avståndet mellan sågbladet och vridplattans yta (se **ⓐ** i **Bild 29**).

## ANMÄRKNING

När du skär ett enda spår i någon ände av arbetsstycket, ta bort den onödiga delen med en mejsel.

## 10. Skära lättdeformerade material, såsom aluminiumramar

Material såsom aluminiumramar kan lätt deformerar när det spänns för mycket i ett skruvståd. Det orsakar ineffektiv skärning och eventuell överbelastning av motorn.

Vid skärning av sådana material, använd en träplatta för att skydda arbetsstycket, såsom visas i **Bild 30-a**. Placera träplattan nära skärdelen.

Vid skärning av aluminiummaterial, stryk skårolja på sågbladet (ej brännbar) för att uppnå jämn skärning och fin finish.

Vid ett U-format arbetsstycke, använd dessutom träplattan, såsom visas i **Bild 30-b** för att säkerställa stabilitet i sidoriiktningen, och kläm fast den nära skärsektionen av arbetsstycket och dra åt den genom att använda både skruvståd och tving som finns på marknaden.

## 11. Använd dammpåse (standardtillbehör) (Bild 31)

(1) Anslut dammpåsen till trumman på det elektriska verktyget.

(2) När dammpåsen blir full med sågspån kommer spån att spruta ut från dammpåsen när sågbladet roterar.

Kontrollera dammpåsen med jämna mellanrum och töm den innan den blir full.

## 12. Anslut industridammsugaren (säljs separat) (Bild 32)

Se till att inte andas in skadligt damm som genereras vid kapning.

Damm kan skada din och omkringvarande personers hälsa.

Genom att använda en industridammsugare kan minska dammrelaterade risker.

Genom att ansluta industridammsugaren via adaptern, fogen och adaptern till dammsamlingen kan det mesta av dammet samlas upp.

Anslut industridammsugaren med adaptern.

(1) Slangens innerdiameter är 38 mm:

Anslut i ordningen slang (innerdiameter 38 mm), adapter (dammsugarens standardtillbehör), led (D) (Extra tillbehör) och vinkelstycke (Extra tillbehör) på elverktygets utblås.

Anslutning görs genom att trycka i pilens riktning. (**Bild 32**)

Om det samlas mycket sågspån i ledskarven (D), kan du kapa av spetsen (ungefär 4 cm) på leden (D) och därefter använda verktyget.

(2) Slangens innerdiameter är 35 mm:

Anslut i ordningen slang (innerdiameter 35 mm), adapter (dammsugarens standardtillbehör) och vinkelstycke (Extra tillbehör) på elverktygets utblås.

Anslutning görs genom att trycka i pilens riktning. (**Bild 32**) (Leden (D) används inte om slangens innerdiameter är 35 mm)

## MONTERING OCH DEMONTERING AV SÅGBLAD

### VARNING

● För att förhindra en olycka eller personskada, stäng alltid av strömbrytaren och dra ut stickkontakten ur eluttaget och/eller ta bort batteriet innan du demonterar eller monterar sågblad.

Om skärningen utförs i ett tillstånd där 8 mm bulten inte är tillräckligt åtdragen kan 8 mm bulten lossna, bladet kan lossna och det undre skyddet kan skadas, vilket kan leda till skador.

Kontrollera också att 8 mm bultarna är ordentligt åtdragna innan du sätter i stickkontakten i eluttaget och/eller sätter i batteriet.

● Om 8 mm bultarna är monterade eller demonterade med andra verktyg än 13 mm skiftnyckel (standardtillbehör), uppstår överdriven eller felaktig åtdragning, vilket kan orsaka skador.

### 1. Demontering av bladet (Bild 33-a, Bild 33-b, Bild 33-c och Bild 33-d)

(1) Dra ut nätkabeln från eluttaget.

(2) Höj skårhuvudet till upprätt läge och skjut skårhuvudet helt mot baksidan av enheten och dra åt säkringsvredet.

(3) Höj det undre skyddet till den översta positionen.

(4) Medan du håller det undre skyddet, ta bort täckplattskruven med en stjärnskruvmejsel.

(5) Roterä täckplattan för att exponera 8 mm bulten.

(6) Placera bladändens spanner över 8 mm bulten.

(7) Hitta spindelläset på motorn.

(8) Tryck på spindelläset och håll det ordentligt medan du vrider bladet medurs. Spindelläset aktiveras och låser axeln. Fortsätt att hålla spindelläset medan du vrider nyckeln medurs för att lossa 8 mm bulten.

(9) Ta bort 8 mm bulten, brickan (B) och sågbladet. Ta inte bort brickan (A).

### ANMÄRKNING

○ Om spindelläset inte enkelt kan tryckas in för att låsa spindeln, vrid 8 mm bulten med 13 mm skiftnyckeln (standardtillbehör) samtidigt som tryck appliceras på spindelläset.

○ Var uppmärksam på de borttagna bitarna och notera deras position och riktning. Torka brickan (B) ren från eventuellt sågdamm innan du monterar ett nytt blad.

### VARNING

Vid montering av sågbladet, kontrollera att rotationsindikatorn på sågbladet och rotationsriktningen hos det undre skyddet (se **Bild 1**) stämmer överens.

### FÖRSIKTIGT

● Kontrollera att spindelläset har återgått till returposition efter montering eller demontering av sågbladet.

● Dra åt 8 mm bulten så att den inte lossnar under drift.

Bekräfta att 8 mm bulten är ordentligt åtdragen innan elverktygstartas.

## 2. Montera sågbladet

### VARNING

Dra ur sladden från geringssågen innan du byter/monterar bladet.

- (1) Installera ett 255 mm blad med spindelhål och se till att rotationspilen på bladet motsvarar pilen för medurs rotation på det undre skyddet och att sågbladets tänder pekar nedåt.
- (2) Placera brickan (B) mot bladet. Dra åt 8 mm bulten på spindeln i moturs riktning.

### ANMÄRKNING

Se till att de platta delarna på bladets kragnar är i kontakt med de platta delarna på axeln. Den platta sidan av bladets krage måste också placeras mot bladet.

- (3) Placera bladets nyckel på 8 mm bulten.
- (4) Tryck på spindelåset och håll det ordentligt medan du vrider bladet moturs. När den kommer i kontakt, fortsätt att trycka in spindellåsknappen medan du drar åt 8 mm bulten ordentligt.
- (5) Rotera täckplattan tillbaka till sin ursprungliga position tills spåret i täckplattan går i ingrepp med hålet på täckplattskruven. Medan du håller det undre skyddet vid det översta läget, dra åt täckplattskruven med en stjärnskruvmejsel.
- (6) Sänk ner det undre skyddet och kontrollera skyddet inte kärvar eller fastnar under drift.
- (7) Kontrollera att spindelåset är frigjort så att bladet roterar fritt.

### FÖRSIKTIGT

Försök aldrig montera sågblad är större än 255 mm i diameter.

Montera alltid sågblad som är högst 255 mm i diameter.

## OM INDIKATOR FÖR ÅTERSTÅENDE BATTERI

Du kan kontrollera batteriets återstående kapacitet genom att trycka på indikatornappen för återstående batterinivå för att tända indikatorlampan. (Bild 34)

## HUR DU LADDAR USB-ENHETEN (UC18YSL3)

- (1) Välj en laddningsmetod
  - Att ladda en USB-enhet från ett eluttag (Bild 36-a)
  - Att ladda en USB-enhet och ett batteri från ett eluttag (Bild 36-b)
- (2) Hur man laddar USB-enheten (Bild 37)
- (3) När laddning av en USB-enhet har slutförts (Bild 38)

## UNDERHÅLL OCH ÖVERSYN

### VARNING

För att undvika en olycka eller personskador, säkerställ alltid att avtryckaren är AV och ta ut batteriet innan du utför underhåll eller inspektion av verktyget.

Underrätta kvalificerad person så snart som möjligt om du upptäcker fel på maskinen inklusive skydd eller sågklinga.

### 1. Översyn av sågklinga

Byt alltid ut en sågklinga så fort det första tecknet på avnötning eller skada upptäcks.

En skadad sågklinga kan orsaka personskada och en slö sågklinga kan försämra sågeffekten och en eventuell överbelastning av motorn.

### FÖRSIKTIGT

Använd aldrig en slö sågklinga. När sågklingan är slö ökas dess motstånd till belastningen som anbringas på verktygets handtag vilket gör att användningen av verktyget blir riskabel.

## 2. Översyn av monteringssskruvar

Kontrollera samtliga monteringssskruvar med jämna mellanrum för att försäkra dig om att de är ordentligt åtdragna. Dra genast åt en skruv som sitter löst. Underlåtenhet att göra detta kan resultera i en allvarlig olycka.

## 3. Motorns underhåll

Motorns lindning kan sägas utgöra maskinens hjärta.

Var mycket försiktig så att lindningen inte kommer till skada och/eller utsätts för olja eller vatten.

## 4. Inspektera det undre skyddet för korrekt drift

Före varje användning av verktyget, testa det undre skyddet (Bild 1) för att säkerställa att det är i gott skick och att det rör sig smidigt.

Använd aldrig verktyget om inte det undre skyddet fungerar ordentligt och är i bra mekaniskt skick.

## 5. Inspektion av terminaler (verktyg och batteri)

Kontrollera att spån och damm inte har ansamlats på terminalerna.

Kontrollera ibland före, under och efter operationen.

### FÖRSIKTIGT

Ta bort eventuella spån eller damm som kan ha ansamlats på terminalerna.

Underlåtenhet att göra detta kan leda till funktionsstörning.

## 6. Kassering av urladdat batteri

### VARNING

Kasta inte bort det urladdade batteriet med sopor. Batteriet exploderar om det förbränns. Produkten som du har köpt innehåller ett laddningsbart batteri. Batteriet är återvinningsbart. I slutet av dess livslängd kan det, under olika statliga och lokala lagar, vara olagligt att kassera batteriet i det kommunala avfallssystemet. Kontakta din lokala avfallsmyndighet för information i ditt område för återvinningsalternativ eller korrekt kassering.

## 7. Förvaring

Efter användning av verktyget har upphört bör du kontrollera att det följande har utförts:

- (1) Avtryckaren är ifrånslagen (OFF).
- (2) Dra ut batteriet från verktyget, När verktyget inte används, förvara det på en plats under 40°C och utom räckhåll för barn.

### ANMÄRKNING

Förvaring av litiumjonbatterier.

Se till att litiumjonbatterier är fulladdade innan de förvaras.

En längre tids förvaring (3 månader eller mer) av batterier med en låg laddningsnivå kan leda till försämrade prestanda, väsentligt minskad användningstid för batterierna eller att batterierna inte kan hålla laddningen. Men väsentligt minskad användningstid för batterier kan återställas genom upprepad laddning och användning av batterierna två till fem gånger.

Om batteriernas användningstid förblir extremt kort även efter upprepad laddning och användning, anse att batterierna är slut och köp nya batterier.

### FÖRSIKTIGT

Vid användning och underhåll av elverktyg måste de säkerhetsbestämmelser och standarder som gäller i respektive land iakttas.

### Viktigt meddelande för batterier till HiKOKI batteridrivna elektriska verktyg

Använd alltid anvisade originalbatterier. Vi kan inte garantera säkerheten och prestanda för våra batteridrivna elektriska verktyg som används med andra batterier än de vi anvisat eller när batterier har tagits isär och modifierats (så som isärtagning och utbyte av celler eller andra inre delar).

## 8. Smörjning

Smörj de följande glidytor en gång i månaden för att behålla elverktyget i gott skick under lång tid.

Vi rekommenderar att maskinolja används.

Smörjpunkter:

- \* Vridbar del på gångjärn
- \* Vridbar del på hållare (A)
- \* Vridbar del av skruvstytke

## 9. Rengöring (Bild 35)

Rengör maskinen, kanalen och det undre skyddet genom att blåsa med torr luft från en luftpistol eller annat verktyg.

Ta regelbundet bort spån, damm och annat avfall från elverktygets yta, särskilt från insidan av det undre skyddet, med en trasa fuktad med vatten och tvål. Skydda motorn från att komma i kontakt med olja eller vatten för att undvika att motorfel uppstår.

Om laserlinjen blir osynlig på grund av att sågspån och annat överblivet material fastnar på lasermarkörens fönster och ljusavgivande del, torka och rengör fönstret med en torr trasa eller en mjuk trasa fuktad med såpigt vatten, osv.

## VAL AV TILLBEHÖR

Maskinens tillbehör återfinns i tabellen på sidan 481.

## FÖRSIKTIGT

Reparationer, modifieringar och inspektioner av HiKOKIs elverktyg får endast utföras av en av HiKOKI auktoriserad serviceverkstad.

Speciellt laserenheten bör underhållas av en av tillverkaren för lasern auktoriserad verkstad.

Överlåt alltid reparation av laserenheten till en auktoriserad HiKOKI serviceverkstad.

Vid användning och underhåll av elverktyg måste de säkerhetsbestämmelser och standarder som gäller i respektive land iakttas.

## GARANTI

Vi garanterar HiKOKI Elektriska verktyg i enlighet med lagstadgade/landsspecifika bestämmelser. Denna garanti täcker inte defekter eller skada på grund av felaktig användning, missbruk eller normal förslitning. Vid reklamation, var god att skicka det elektriska verktyget, ej isärtaget, med GARANTIBEVIS som hittas i slutet på denna instruktion, till en auktoriserad HiKOKI serviceverkstad.

## ANMÄRKNING

Beroende på HiKOKIs kontinuerliga forsknings- och utvecklingsarbete, förbehåller HiKOKI rätten till ändringar av tekniska data utan föregående meddelande.

---

## Information angående buller

Uppmätta värden har bestämts enligt EN62841 och fastställts i enlighet med ISO 4871.

A-vägd ljudeffektnivå: 103 dB (A)

A-vägd ljudtrycksnivå: 90 dB (A)

Osäkerhet K: 3 dB (A)

Använd hörselskydd.

Vibration totalvärdet (triax vektorsumma) har bestämts enligt EN62841.

Det typiska vägda geometriska medelvärdet av accelerationsfrekvensen överstiger inte 2,5 m/s<sup>2</sup>

---

Det angivna bulleremissionsvärdet för vibrationer har mätts enligt en standardtestmetod och kan användas vid jämförelse av verktyg.

Det kan också användas vid preliminär uppskattning av exponering.

## VARNING

- Bulleremissionerna under faktisk användning av elverktyget kan skilja sig från det angivna värdet beroende på hur verktyget används och i synnerhet vilken typ av arbetsstycke som bearbetas.
- Identifiera säkerhetsåtgärder som kan utföras för att skydda operatören som baseras på en uppskattning av utsättning i verkligheten (tar med i beräkningen alla delar av användandet så som när verktyget är avstängt och när det körs på tomgång utöver ut då startomkopplaren används).

## FELSÖKNING

Använd felsökningstabellen nedan om redskapet inte fungerar normalt. Om detta inte löser problemet, kontakta din återförsäljare eller ett auktoriserat HiKOKI servicecenter.

### 1. Motordrivet redskap

Symptom	Möjlig orsak	Åtgärd
Verktyget kör inte	Batteriet är urladdat	Ladda batteriet.
	Batteriet är inte fullt installerat.	Sätt i batteriet i verktyget tills du hör ett klick.
Verktyget stannade plötsligt	Verktyget överbelastades	Avlägsna problemet som orsakar överbelastningen.
	Batteriet är överhettat.	Låt batteriet svalna.
	Motorn stoppades automatiskt för att förhindra felfunktion av verktyget.	Detta är inte ett fel. Avtryckaren hölls nere i 5 minuter eller mer. Slå på strömmen igen.
Kan inte lutas	Tvingspaken har inte lossats.	Lossa tvingspaken och luta sedan verktyget. Efter justering av den lossade komponenten, se till att dra åt den igen.
Kan inte lutas till höger	Inställningsstiftet (A) har inte dragits ut.	Luta till höger efter att du dragit ut inställningsstiftet (A).
	Tvingspaken har inte lossats.	Lossa tvingspaken och luta sedan.
Sågbladet är slött	Sågbladet är nedslitet eller saknar tänder.	Byt till en ny produkt.
	Bulten är lös.	Dra åt bulten.
	Sågbladet har monterats bak och fram.	Montera sågbladet i rätt riktning.
Kan inte skära med precision	Driftsdelarna av verktyget är inte helt fixerade.	Montera tvingspaken och sidohandtaget helt.
	Material kan inte fixeras i rätt läge.	Ta bort eventuella främmande material från anslaget eller vridplattan. I vissa fall kan det hända att rätt position inte kan fixeras på grund av en kurva i materialet. Försök att fixera en platt yta med anslaget eller vridplattan.
Brytaren kan inte dras	Brytarspärren är inte tillräckligt intryckt.	Tryck in brytarspärren hela vägen tills den når baksidan.
Batteriet kan inte installeras	Att försöka installera ett annat batteri än det som anges för verktyget.	Vänligen installera ett multivoltsbatteri.

# Svenska

## 2. Laddare

Symptom	Möjlig orsak	Åtgärd
Laddningsindikatorns lampa flimrar snabbt i lila och batteriet börjar inte ladda.	Batteriet har inte satts i hela vägen.	Sätt i batteriet ordentligt.
	Det finns främmande föremål i batteripolen eller där batteriet är monterat.	Avlägsna det främmande föremålet.
Laddningsindikatorns lampa blinkar i rött och batteriet börjar inte ladda.	Batteriet har inte satts i hela vägen.	Sätt i batteriet ordentligt.
	Batteriet är överhettat.	Vid upphörande av användning kommer batteriet automatiskt att börja ladda om temperaturen sjunker, men detta kan även minska batteriets livslängd. Det rekommenderas att batteriet kyls av på en välventilerad plats med skydd från direkt solljus innan det laddas.
Batteriets användningstid är kort fastän batteriet är fulladdat.	Batteriets livslängd är slut.	Byt ut batteriet mot ett nytt.
Det tar lång tid att ladda batteriet.	Batteriets, laddarens eller den omgivande miljöns temperatur är mycket låg.	Ladda batteriet inomhus eller på en varmare plats.
	Laddarens ventiler är blockerade, vilket gör att de inre delarna överhettas.	Undvik att blockera ventilationsöppningarna.
	Kylfläkten är inte igång.	Kontakta ett auktoriserat HiKOKI-servicecenter för reparation.
USB-strömlampan har slagits av och USB-enheten laddar inte.	Batterikapaciteten har blivit låg.	Byt ut batteriet mot ett med kapacitet kvar.
		Anslut laddarens nätkabel till ett vägguttag.
USB-strömlampan slås inte av fastän USB-enheten har laddats färdigt.	USB-strömlampan lyser grönt för att indikera att USB-laddning är möjligt.	Detta är inte ett fel.
Det är osäkert vad USB-enhetens laddningsstatus är, eller om den har laddats färdigt.	USB-strömlampan slås inte av fastän laddningen har slutförts.	Kontrollera den USB-enhet som laddas för att bekräfta dess laddningsstatus.
Laddning av en USB-enhet pausas halvvägs.	Laddaren anslöts till ett eluttag medan USB-enheten laddades med batteriet som strömkälla.	Detta är inte ett fel. Laddaren pausar USB-laddning under cirka 5 sekunder när den växlar mellan strömkällor.
	Ett batteri sattes i laddaren medan USB-enheten laddades med ett vägguttag som strömkälla.	
Laddning av USB-enheten pausas halvvägs när batteriet och USB-enheten laddas samtidigt.	Batteriet är fulladdat.	Detta är inte ett fel. Laddaren pausar USB-laddning i ungefär 5 sekunder medan den kontrollerar ifall batteriet har laddats färdigt.
Laddning av USB-enheten påbörjas inte när batteriet och USB-enheten laddas samtidigt.	Den återstående batterikapaciteten är mycket låg.	Detta är inte ett fel. När batterikapaciteten når en viss nivå påbörjas USB-laddning automatiskt.

## GENERELLE SIKKERHEDSADVARSLER FOR ELEKTRISK VÆRKTØJ

### ⚠ ADVARSEL

Læs alle sikkerhedsforskrifter, instruktioner, illustrationer og specifikationer, der følger med dette elektriske værktøj.

Det kan medføre elektrisk stød, brand og/eller alvorlig personskade, hvis alle instruktionerne nedenfor ikke overholdes.

Gem alle advarsler og instruktioner, så du har dem til senere brug.

Termen "elektrisk værktøj" i advarselne henviser til værktøj, der tilsluttes lysnettet (med ledning), eller batteridrevet, (ledningsfrit) elektrisk værktøj.

#### 1) Sikkerhed for arbejdsområde

- Hold arbejdsområdet rent og tilstrækkeligt oplyst. Rodede eller mørke områder øger risikoen for ulykker.
- Anvend ikke elektrisk værktøj, hvis der er eksplosionsfare, f.eks. i nærheden af brændbare væsker, gasser eller støv. Elektrisk værktøj frembringer gnister, som kan antænde støv eller dampe.
- Hold børn og tilskuere væk, mens det elektriske værktøj anvendes. Distractioner kan medføre, at du mister kontrollen over værktøjet.

#### 2) Elektrisk sikkerhed

- Det elektriske værktøjs stik skal passe til stikkontakten. Foretag aldrig nogen form for ændringer af stikket. Brug ikke adapterstik til jordet (jordforbundet) elektrisk værktøj. Stik, der ikke er ændret, og egnede stikkontakter nedsætter risikoen for elektrisk stød.
- Undgå berøring af jordede eller jordforbundne overflader, f.eks. rør, radiatorer, komfurer og køleskabe. Der er en øget risiko for elektrisk stød, hvis kroppen er jordet eller jordforbundet.
- Udsæt ikke det elektriske værktøj for regn eller våde omgivelser. Hvis der trænger vand ind i det elektriske værktøj, øges risikoen for elektrisk stød.
- Misbrug ikke ledningen. Brug aldrig ledningen til at bære, trække eller afbryde det elektriske værktøj. Undgå, at ledningen kommer i kontakt med varmekilder, olie, skarpe kanter eller bevægelige dele. Beskadigede eller sammenfiltrede ledninger øger risikoen for elektrisk stød.
- Når et elektrisk værktøj anvendes udendørs, skal der anvendes en forlængerledning, der er egnet til udendørs brug. Ved brug af en ledning, der er egnet til udendørs brug, reduceres risikoen for elektrisk stød.
- Hvis du er nødsaget til at anvende det elektriske værktøj på et fugtigt sted, skal du anvende en strømforsyning, der er beskyttet med en fejlstrømsafbryder (RDC). Brug af RDC reducerer risikoen for elektrisk stød.

#### 3) Personlig sikkerhed

- Vær årvågen, hold opmærksomheden rettet mod arbejdet, og brug fornuften, når du anvender et elektrisk værktøj. Anvend ikke et elektrisk værktøj, hvis du er træt eller påvirket af narkotika, alkohol eller medicin.

Et øjeblik uopmærksomhed, mens det elektriske værktøj anvendes, kan medføre alvorlig personskade.

- Brug personligt sikkerhedsudstyr. Brug altid beskyttelsesbriller. Ved brug af sikkerhedsudstyr som støvmaske, skridsikre sikkerhedssko, hjelm eller høreværn, når disse er påkrævet, reduceres antallet af personskader.
  - Undgå utilsigtet start af værktøjet. Kontrollér, at kontakten er slået fra, før værktøjet sluttes til lysnettet og/eller batteripakke, eller før du samler værktøjet op eller bærer på det. Hvis du har fingeren på kontakten, når du bærer værktøjet, eller kontakten er slået til, når det elektriske værktøj tilføres strøm, øges risikoen for ulykker.
  - Afmonter alle justeringsnøgler eller skruenøgler, før det elektriske værktøj startes. En skruenøgle eller en anden type nøgle, der sidder fast på en af det elektriske værktøjs roterende dele, kan medføre personskade.
  - Pas på ikke at få overbalance. Sørg hele tiden for at have et forsvarligt fodfæste og holde balancen. Derved kan du bedre styre det elektriske værktøj i uventede situationer.
  - Bær egnet påklædning. Vær ikke iført løst tøj eller løse smykker. Hold dit hår og tøj væk fra bevægelige dele. Løst tøj, løse smykker eller langt hår kan komme i klemme i de bevægelige dele.
  - Hvis der medfølger anordninger til udsugning og opsamling af støv, skal du kontrollere, at disse tilsluttes og anvendes på korrekt vis. Brug af støvopsamling kan reducere støvrelaterede risici.
  - Lad ikke kendskab erhvervet gennem hyppig brug af værktøjer være en sovepude for dig, der får dig til at ignorere sikkerhedsprincipper for værktøjet. En skødesløs handling kan forårsage alvorlig tilskadekomst i en brøkdelt af et sekund.
- #### 4) Brug og vedligeholdelse af elektrisk værktøj
- Pres ikke det elektriske værktøj. Brug det rigtige elektriske værktøj til den pågældende opgave. Arbejdet udføres bedre og mere sikkert ved brug af det rigtige værktøj ved den tilsligede hastighed.
  - Anvend ikke det elektriske værktøj, hvis kontakten ikke tænder og slukker værktøjet. Alt elektrisk værktøj, der ikke kan styres ved hjælp af kontakten, er farligt og skal repareres.
  - Tag stikket ud af stikkontakten, og/eller fjern batteripakken, hvis den er aftagelig, fra det elektriske værktøj, før du foretager justeringer, skifter tilbehør eller lægger det elektriske værktøj til opbevaring. Sådanne præventive sikkerhedsforanstaltninger reducerer risikoen for at starte det elektriske værktøj utilsigtet.
  - Opbevar elektrisk værktøj, der ikke er i brug, utilgængeligt for børn, og lad ikke personer, der ikke er vant til elektrisk værktøj, eller som ikke har læst denne vejledning, anvende det elektriske værktøj. Elektrisk værktøj er farligt i hænderne på uerfarne brugere.
  - Vedligehold elektrisk værktøj og tilbehør. Kontrollér for bevægelige dele, der er monteret forkert eller sidder fast, defekte dele eller andre forhold, der kan påvirke det elektriske værktøjs drift. Hvis det elektriske værktøj er beskadiget, skal det repareres før brug. Mange ulykker skyldes dårligt vedligeholdt elektrisk værktøj.

## SIKKERHEDSANVISNINGER FOR GERINGSSAV

- f) Sørg for, at skæreværktøj er skarpt og rent.  
*Der er mindre risiko for, at korrekt vedligeholdt skæreværktøj med skarpe kanter sætter sig fast, og det er nemmere at styre.*
- g) Brug det elektriske værktøj, tilbehør og bits osv. i overensstemmelse med denne vejledning under hensyntagen til arbejdsforholdene og det arbejde, der skal udføres.  
*Der kan opstå farlige situationer, hvis det elektriske værktøj bruges til andre formål end de tilsigtede.*
- h) Hold håndtag og gribeblade tørre, rene og fri for olie og fedt.  
*Glatte håndtag og gribeblade gør sikker håndtering og kontrol over værktøjet i uventede situationer umulig.*
- 5) Brug og vedligeholdelse af batteriværktøj
- a) Genopladning må kun udføres med den oplader, der er specificeret af producenten.  
*En oplader, der passer til en type batteripakke, kan give risiko for brand, når den anvendes med en anden batteripakke.*
- b) Anvend kun elektrisk værktøj sammen med specielt angivne batteripakker.  
*Anvendelse af andre batteripakker kan muligvis give risiko for tilskadekomst og brand.*
- c) Når batteripakken ikke anvendes, skal du opbevare den væk fra andre metalobjekter som fx papirclips, mønter, nøgler, søm, skruer eller andre små metalobjekter, der kan lave en forbindelse fra den ene pol til den anden.  
*Kortsluttes batteripolerne, kan der opstå forbrændinger eller en brand.*
- d) Under særligt dårlige omstændigheder kan der sive væske ud af batteriet; Undlad at komme i berøring med den. Hvis du ved et uheld alligevel kommer i kontakt med væsken, skal du skylle med vand. Hvis væsken kommer i kontakt med øjnene, skal du desuden søge lægehjælp.  
*Væske, der siver ud fra batteriet, kan irritere huden eller give forbrændinger.*
- e) Anvend ikke en batteripakke eller et værktøj, der er beskadiget eller ændret.  
*Beskadigede eller ændrede batterier kan udvise uforudsigelig adfærd, der medfører brand, eksplosion eller risiko for tilskadekomst.*
- f) Udsæt ikke en batteripakke eller et værktøj for åben ild eller overdreven temperatur.  
*Udsættelse for åben ild eller temperaturer på over 130°C kan medføre eksplosion.*
- g) Følg alle opladningsinstruktioner, og oplad ikke batteripakken eller værktøjet uden for det temperaturområde, der er angivet i instruktionerne.  
*Forkert opladning eller opladning ved temperaturer uden for det angivne område kan beskadige batteriet og øge risikoen for brand.*
- 6) Service
- a) Få foretaget serviceeftersyn af dit elektriske værktøj hos en kvalificeret reparationstekniker, der kun bruger originale reservedele.  
*Derved sikres det, at sikkerheden ved det elektriske værktøj opretholdes.*
- b) Udfør aldrig service på beskadigede batteripakker.  
*Service på batteripakker bør kun udføres af producenten eller autoriserede serviceudbydere.*
- FORHOLDSREGEL
- Hold børn og fysisk svagelige personer på afstand. Når værktøjet ikke er i brug, skal det opbevares utilgængeligt for børn og fysisk svagelige personer.
- a) Geringssave er beregnet til at skære træ eller træliggende produkter, de kan ikke benyttes med afskæringshjul med slibe effekt til skæring af jernholdigt materiale såsom bjælker, stænger, nitter osv.  
*Slibe støv får bevægelige dele, som den nedre skærmplade, til at sætte sig fast. Gnister fra slibeskæring brænder den nedre skærmplade, savsnitindsatsen og andre plastikdele.*
- b) Anvend klemmer til understøttelse af arbejdsstykket, når det er muligt. Hvis du understøtter arbejdsstykket manuelt, skal du altid holde hånden på en afstand af mindst 100 mm fra hver side af savklingen. Anvend ikke denne sav til at skære stykker, som er for små til at være forsvarligt fastgjort eller til at kunne holdes i hånden.  
*Hvis din hånd er placeret for tæt på savklingen, er der øget risiko for skader fra kontakt med klingens.*
- c) Arbejdsstykket skal være stationært og fastspændt eller holdes ind mod både bakken og bordet. For ikke arbejdsstykket ind i klingens, og skær ikke "frihånd" på nogen måde.  
*Ikke fastspændte eller bevægelige arbejdsstykker risikerer at blive kastet af ved høje hastigheder, hvilket kan forvolde skade.*
- d) Skub saven gennem arbejdsstykket. Træk ikke saven gennem arbejdsstykket. For at lave et snit skal du hæve savhovedet og trække det ud over arbejdsstykket uden at skære, starte motoren, trykke savhovedet ned og skubbe saven gennem arbejdsstykket.  
*Hvis du trækker, mens du saver, får det sandsynligvis savklingen til at smutte op over arbejdsstykket og på voldsom vis kaste klingesamlingen ud mod operatøren.*
- e) Lad aldrig din hånd krydse den tilsigtede skærelinje hverken foran eller bag ved savklingen.  
*"Krydshåndet" understøttelse af arbejdsstykket, dvs. at holde arbejdsstykket til højre for savklingen med din venstre hånd eller omvendt, er meget farligt.*
- f) Ræk ikke om bag ved bakken med hænderne i en afstand på under 100 mm fra siderne på savklingen for at fjerne trærester, eller af nogle andre grunde, mens klingens roterer.  
*Afstanden af det spindende savblad i forhold til din hånd er muligvis ikke indlysende, og du kan komme alvorligt til skade.*
- g) Efterse dit arbejdsstykke før skæring. Hvis arbejdsstykket er bøjet eller fordrejet, skal du spænde det fast med den udvendige bøjede flade mod bakken. Kontrollér altid, at der ikke er mellemrum mellem arbejdsstykke, bakke og bord langs med skærelinjen.  
*Bøjede eller fordrejede arbejdsstykker kan vrides eller forskydes og kan medføre binding på filsens roterende savklinge, mens de skæres. Der bør ikke være søm eller fremmedlegemer i arbejdsstykket.*
- h) Anvend først saven, når bordet er ryddet for alle værktøjer, trærester osv. undtagen arbejdsstykket. Små rester, løse træstykker eller andre genstande, der kommer i kontakt med den roterende klinge risikeres at kastes af med høj hastighed.
- i) Skær kun ét arbejdsstykke ad gangen.  
*Flere stablede arbejdsstykker kan ikke fastspændes eller afstives tilstrækkeligt og kan binde på klingens eller forskydes under skæring.*
- j) Du skal sikre dig, at geringssaven er monteret og placeret på en plan, fast arbejdsflade før brug.  
*En plan og fast arbejdsflade nedsætter risikoen for, at geringssaven bliver ustabil.*



- k) **Planlæg dit arbejde.** Hver gang du ændrer skrå- eller vinkelindstillingen for geringsssaven, skal du sørge for, at den justerbare bakke er indstillet korrekt for at understøtte arbejdsstykket og ikke forstyrrer klingens eller afskærmningssystemet. Uden at slå værktøjet "TIL" og uden arbejdsstykke på bordet skal du flytte savklingen gennem et fuldt simuleret snit for at sikre, at der ikke er nogen forstyrrelser eller fare for at skære i bakken.
- l) **Sørg for passende støtte såsom bordforlængere, savbukke osv. for arbejdsstykker, der er bredere eller længere end bordpladen.** Arbejdsstykker, der er længere eller bredere end geringsssavbordet, kan vippe, hvis de ikke er forsvarligt understøttede. Hvis det afskårede stykke eller arbejdsstykket vipper, kan det løfte den nedre skærmlade eller kastes af af den roterende klinge.
- m) **Anvend ikke en anden person som reservebordforlænger eller som ekstra understøttelse.** Ustabil understøttelse af arbejdsstykket kan medføre, at klingen binder, eller at arbejdsstykket forskydes under skærefunktionen og trækker dig og din hjælper ind i den roterende klinge.
- n) **Det afskårne stykke må på ingen måde komme til at sidde fast eller trykkes mod den roterende savklinge.** Hvis det afskårne stykke afgrænses, dvs. ved hjælp af længdestop, kiles det mod klingens og kastes af på voldsom vis.
- o) **Anvend altid en klemme eller et armatur, der er designet til korrekt at understøtte rundt materiale såsom stænger eller rør.** Stænger har tendens til at rulle under skæring, hvilket får klingen til at "bide" og trække arbejdsstykket sammen med din hånd ind i klingen.
- p) **Lad klingen opnå fuld hastighed, før den rører ved arbejdsstykket.** Dette nedsætter risikoen for, at arbejdsstykket kastes af.
- q) **Hvis arbejdsstykket eller klingens sætter sig fast, skal du slukke for geringsssaven.** Vent til alle bevægelige dele er standset, frakobl stikket fra strømkilden og/eller fjern batteripakken. Derefter skal du arbejde på at frigøre det fastsiddende materiale. Hvis du bliver ved med at save, når arbejdsstykket sidder fast, kan det føre til tab af kontrol eller beskadigelse af geringsssaven.
- r) **Når du er færdig med udskæringen, skal du slukke kontakten, holde savhovedet nedad og vente på, at klingens stopper, før du fjerner det afskårne stykke.** Det er farligt at række frem med hånden hen i nærheden af den roterende klinge.
- s) **Hold godt fast i håndtaget, når du laver et ufuldstændigt snit, eller når du slukker kontakten, før savhovedet er i fuldstændig nedadvendt position.** Savens bremsevirkning kan medføre, at savhovedet pludselig trækkes nedad og give en risiko for tilskadekomst.
- Anvend aldrig el-værktøjet til andre formål end dem, der er anført i brugsanvisningen.
  - Reparationer må kun udføres af en autoriseret fagmand. Fabrikanten er hverken ansvarlig for nogen form for skade og/eller personskade, der er forårsaget af reparationer, der er udført af uautoriserede personer, eller mishandling af værktøjet.
  - Afdækninger og skruer må ikke fjernes, da det i så fald ikke er sikkert, at værktøjet vil fungere efter hensigten.
  - Rør ikke ved nogen bevægelige dele eller nogen tilbehørsdele, med mindre værktøjet først er taget ud af forbindelse.
  - Anvend værktøjet ved lavere input end den på mærkepladen specificerede, der ellers vil være risiko for, at overfladebehandlingen ødelægges, ligesom arbejds effektiviteten kan forringes på grund af overbelastning af motoren.
  - Forsøg ikke at tørre plasticdele rene med opløsningsmiddel. Opløsningsmidler som for eksempel benzin, fortynder, rensed benzin, kultrichlorid og alkohol kan beskadige plasticdelene og bevirke, at de revner. Forsøg ikke at tørre dem rene med sådanne opløsningsmidler. Rengør plasticdele med en blød klud, der er fugtet en smule med sæbevand.
  - Anvend kun originale HiKOKI reservedele.
  - Sprængbilledet af samlingen af værktøjet i denne brugsanvisning er kun til brug for autoriserede fagfolk.
  - Skær aldrig i jern eller murværk.
  - Tilstrækkelig almindelig eller lokaliseret belysning forefindes. Materialer og færdiggjorte arbejdssemner findes i nærheden af operatørens normale arbejdsposition.
  - Bær passende personligt beskyttelsesudstyr. Dette bør bestå af følgende:  
Høreværn, så risiko for høreskader mindskes.  
Beskyttelsesbriller for at formindske risikoen for øjenskader.  
Beskyttelsesmaske, så risiko for indånding af skadeligt støv mindskes.  
Handsker til håndtering af savklinger (savklinger skal altid bæres i en holder, når dette er muligt) og grove materialer.
  - Operatøren bør være tilstrækkeligt trænet i anvendelse, indstilling og betjening af maskinen.
  - Undlad at fjerne afskæringer eller andre dele af arbejdsområdet fra skærområdet, mens maskinen er igang og savhovedet ikke er i udgangsstillingen.
  - Brug aldrig kap-/geringsssaven med dens nedre afskærmning låst i den åbne position.
  - Sørg for, at den nedre skærmlade arbejder letløbende.
  - Brug ikke saven, uden at skærmladerne er på plads, i god stand og korrekt vedligeholdt.
  - Brug korrekt slæbte savklinger. Overhold den maksimumhastighed, der er angivet på savklingen.
  - Brug ikke savklinger, der er beskadigede eller deformerede.
  - Brug ikke savklinger, der er fremstillet af højhastighedsstål.
  - Brug kun savklinger, der anbefales af HiKOKI. Anvendelse af savklinger overholder EN847-1.
  - Savklingerne skal have en ydre diameter på mellem 235 mm og 255 mm.
  - Vælg de korrekte savklinger til det materiale, der skal skæres.
  - Anvend aldrig kap-/geringsssaven med savklingen vendt opad eller til siden.
  - Sørg for, at emnet er frit for fremmedlegemer som for eksempel søm.
  - Udskift bordindsatsen, når den er slidt op.
  - Brug ikke saven til at skære andre materialer end aluminium, træ eller lignende materialer.

## FORSIGTIGHEDSREGLER VED ANVENDELSE AF KAP- / GERINGS SAVEN

- Sørg for at holde gulvområdet omkring maskinen jævnt, godt vedligeholdt og frit for løse materialer som for eksempel spåner og afskæringer.
- Sørg for tilstrækkelig almenbelysning eller lokal belysning.

## Dansk

29. Brug ikke saven til at skære andre materialer end dem, der anbefales af producenten.
30. Fremgangsmåde ved udskiftning af savklinger, herunder metoden til genpositionering og en advarsel om, at dette skal udføres korrekt.
31. Tilslut kap- /gerings-saven til en støvopsamlingsenhed, når du saver i træ.
32. Vær forsigtig ved notning.
33. Når værktøjet transporteres eller bæres, må du ikke tage fat i holderen. Tag fat i håndtaget i stedet for i holderen.
34. Start først med at skære, når motorrotationen når den maksimale hastighed.
35. Sluk straks for kontakten, hvis der observeres unormale forhold.
36. Sluk saven, og vent på, at savklingen stopper, inden der udføres service på eller justering af et værktøj.
37. Under en gerings- eller skråafskaering bør klingens ikke løftes op, før rotationen er helt ophørt.
38. Under glideudskæringen skal saven skubbes væk fra operatøren.
39. Tag alle andre potentielle farer ved udskæringsoperationer i betragtning, f.eks. laserstråling i dine øjne, utilsigtet adgang til de bevægelige dele på maskinens glidemechaniske dele og så videre.
40. Før hvert snit skal du sikre dig, at maskinen er stabil. Brug kun savklinger hvis maksimalt tilladte hastighed er højere end maskinens friløbshastighed. Udskift ikke laseren med en anden type.
41. Stå ikke på linje med savklingen, foran maskinen. Stå altid ved siden af savklingen. Dette beskytter din krop mod eventuelle tilbageslag. Hold altid hænder, fingre og arme væk fra den roterende savklinge. Kryds ikke dine arme, ved betjening af værktøjsarmen.
42. Hvis savklingen kommer i klemme, sluk for maskinen og hold arbejdsemnet, indtil savklingen er stoppet helt. For at forebygge tilbageslag må arbejdsemnet ikke flyttes, før maskinen er stoppet helt. Korrigér årsagen til at savklingen kom i klemme, før du genstarter maskinen.
11. Hold værktøjets terminaler (batterifatning) fri for spåner og støv.
  - Inden brug skal du sørge for, at spåner og støv ikke har samlet sig i området omkring polerne.
  - Under drift skal du forsøge at undgå, at støv og spåner når værktøjet falder ned på batteriet.
  - Når du stopper drift eller efter brug må du ikke efterlade værktøjet i et område, hvor det kan udsættes for spåner eller støv, der falder ned.  
Hvis du gør det, kan det forårsage en kortslutning, der kan resultere i røgudvikling eller antændelse.
12. Anvend altid værktøjet og batteriet ved temperaturer på mellem 0°C og 40°C.

## FORHOLDSREGEL OM LITHIUM-ION-BATTERIET

For at forlænge levetiden er lithium-ion-batteriet udstyret med en beskyttelsesfunktion, der kan stoppe strømudladningen. Hvis situation 1 til 3, der er beskrevet nedenunder, skulle opstå under brug af dette produkt, stopper motoren muligvis, selv om du trykker på kontakten. Dette er ikke selve problemet, men resultatet af beskyttelsesfunktionen.

1. Motoren stopper, hvis der ikke længere er tilstrækkelig med strøm på batteriet.  
Hvis dette skulle ske, skal du straks lade batteriet op.
2. Hvis værktøjet er overbelastet, stopper motoren muligvis. Hvis dette skulle ske, skal du frigive værktøjets kontakt og fjerne årsagerne til overbelastningen. Efter at du har gjort det, kan du anvende værktøjet igen.
3. Hvis batteriet overophedes pga. overbelastning, holder batteriet op med at levere strøm.  
I tilfælde heraf skal du indstille brugen af batteriet og lade det køle af. Efter at du har gjort det, kan du anvende værktøjet igen.

Vær desuden opmærksom på følgende advarsler og forholdsregler.

### ADVARSEL

For på forhånd at forhindre enhver form for batterilækage, varmeudvikling, røgudvikling, eksplosion og antændelse, skal du sørge for at være opmærksom på følgende sikkerhedsforanstaltninger.

1. Sørg for, at spåner og støv ikke samler sig på batteriet.
  - Under arbejdet skal du sørge for, at der ikke falder spåner og støv ned på batteriet.
  - Sørg for, at eventuelle spåner og støv, der falder ned på det elektriske værktøj under arbejdet, ikke samler sig på batteriet.
  - Opbevar ikke et ubrugt batteri på et sted, der udsættes for spåner og støv.
  - Før du lægger et batteri til opbevaring, skal du fjerne eventuelle spåner og støv, der sidder fast på det, og ikke opbevare det sammen med andre metalobjekter (skruer, søm, osv.).
2. Undlad at punktere batteriet med et skarpt objekt som fx et søm, slå på det med en hammer, træde på det, kaste med det eller udsætte batteriet for voldsomme stød.
3. Undlad at anvende et tydeligt beskadiget eller deformt batteri.
4. Undlad at anvende batteriet i omvendt polaritet.
5. Undlad at tilslutte direkte til elektriske stikkontakter eller en cigarettændere i biler.
6. Undlad at anvende batteriet til andre formål end dem, der er angivet.
7. Hvis batteriet ikke oplades helt, selv efter at den angivne opladetid er gået, skal du øjeblikkeligt stoppe yderligere opladning.
8. Undlad at bringe eller udsætte batteriet for høje temperaturer eller høje tryk som fx inde i en mikroovn, et tørreapparat eller en beholder med højt tryk.

## EKSTRA SIKKERHEDSADVARSLER

1. Undgå, at fremmedlegemer trænger ind i hullet til tilslutning af det genopladelige batteri.
2. Skil aldrig det genopladelige batteri eller opladeren ad.
3. Kortslut aldrig det genopladelige batteri. Kortslutning af batteriet forårsager en stor elektrisk strømning og overophedning. Det medfører forbrændinger eller beskadigelse af batteriet.
4. Bortskaf ikke batteriet ved at kaste det på et bål. Hvis batteriet brændes, kan det eksplodere.
5. Hvis maskinen bruges uafbrudt i længere tid, kan den blive for varm, hvilket kan føre til, at motoren og kontakten lider overlast. Giv maskinen en pause på ca. 15 minutter.
6. Stik ikke genstande ind i opladerens ventilationsåbninger. Hvis metalgenstande eller brændbare stoffer kommer ind i opladerens ventilationsåbninger, kan det give elektriske stød eller ødelægge opladeren.
7. Brug af et udslidt batteri vil forårsage beskadigelse af opladeapparatet.
8. Når batteriet har nået slutningen af sin levetid, skal du levere det tilbage til den forretning, hvor du købte det. Bortskaf ikke det afladede batteri.
9. Træk batteriet ud, før du foretager justeringer, serviceeftersyn eller vedligeholdelse.  
Når du er færdig med en opgave, skal du trække batteriet ud.
10. Anvend ikke produktet, hvis værktøjet eller batteriets terminaler (batterifatning) er deformet.  
Installation af batteriet kan forårsage en kortslutning, der kan resultere i røgudvikling eller antændelse.

9. Hold det øjeblikkeligt væk fra åben ild, hvis der opdages en lækage eller ubehagelig lugt.
10. Undlad at anvende det på et sted hvor der udvikles kraftig statisk elektricitet.
11. Hvis der opstår batterilækage, ubehagelig lugt, hvis der udvikles varme, batteriet er misfarvet eller deformt eller på nogen anden måde forekommer unormalt under brug, opladning eller opbevaring, skal du øjeblikkeligt fjerne det fra udstyret eller batteriopladeren og indstille brugen.
12. Nedsænk ikke batteriet i væsker, og lad ikke væsker trænge ind. Indtrængen af ledende væske, som f.eks. vand, kan medføre beskadigelse og forårsage brand eller eksplosion. Opbevar batteriet på et køligt, tørt sted, væk fra brændbart materiale. Områder med ætsende gas skal undgås.

**FORSIGTIG**

1. Hvis du får væske, der er lækkeret fra batteriet, i øjnene, må du ikke gnide i øjnene, men vaske dem godt med rent vand som fx vand fra vandhanen og straks kontakte en læge.  
Hvis det ikke behandles, kan væsken forårsage problemer med øjnene.
2. Hvis du får væske på huden eller tøjet, skal du øjeblikkeligt vaske det af med rigeligt rent vand som fx vand fra hanen.  
Det er muligt, at det kan give hudirritation.
3. Hvis du opdager rust, ubehagelig lugt, misfarvning, deformation og/eller andre uregelmæssigheder, når du anvender batteriet for første gang, skal du undlade at anvende det og returnere det til din leverandør eller forhandler.

**ADVARSEL**

Hvis der trænger et elektrisk ledende fremmedlegeme ind i terminalen på lithium-ion-batteri, kan batteriet kortslettes, hvilket kan medføre brand. Ved opbevaring af lithium-ion-batterier skal du sørge for at overholde reglerne for følgende indhold.

- Placér ikke elektrisk ledende snavs, søm og ledninger som jern- og kobberledning i opbevaringskassen.
- For at hindre kortslutning skal du sætte batteriet i værktøjet og sætte batteridækslet sikkert på for opbevaring, indtil du ikke længere kan se ventilatoren.

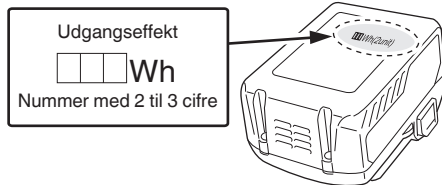

**FORHOLDSREGLER FOR USB-ENHEDENS TILSLUTNING (KUN MED UC18YSL3 CHARGER)**

Når et uforudset problem opstår, kan dataene i en USB-enhed tilsluttet til dette produkt, blive ødelagt eller gå tabt. Sørg altid for at sikkerhedskopiere alle indeholdte data i USB-enheden, inden anvendelse med dette produkt. Vær venligst opmærksom på, at vores virksomhed ikke påtager sig nogen form for ansvar for data gemt på en USB-enhed, som bliver ødelagt eller går tabt, eller for skader, der kan opstå med en tilsluttet enhed.

**ADVARSEL**

- Før anvendelse skal du kontrollere tilslutningen af USB-kablet for defekter eller beskadigelse. Anvendelse af et defekt eller beskadiget USB-kabel kan medføre røgudvikling eller antænding.
- Når produktet ikke anvendes, skal du dække USB-porten med gummidækslet. Ophobning af støv, osv. i USB-porten kan medføre røgudvikling eller antænding.

**BEMÆRK**

- Der kan være lejlighedsvis pause under USB-opladning.
- Når en USB-enhed ikke oplades, skal du fjerne USB-enheden fra opladeren. Gør du ikke det, kan det ikke alene reducere levetiden for en USB-enhed, men også medføre uventede ulykker.
- Det er sandsynligvis ikke muligt at oplade visse USB-enheder alt efter typen af enhed.

**VEDRØRENDE TRANSPORT AF LITHIUM-ION-BATTERI**

Ved transport af lithium-ion-batteri bedes du overholde følgende forholdsregler.

**ADVARSEL**

Giv transportfirmaet besked om, at pakken indeholder et lithium-ion-batteri, informér firmaet om batteriets udgangseffekt, og følg transportfirmaets instruktioner, når du arrangerer transport.

- Lithium-ion-batterier, der overstiger en udgangseffekt på 100 Wh, betragtes som værende i fragtklassificeringen farligt gods og kræver særlige anvendelsesprocedurer.
- Ved transport til udlandet skal du overholde international lovgivning samt regler og bestemmelser i det land, der transporteres til.
- Hvis BSL36B18 installeres i det elektriske værktøj, overstiger udgangseffekten 100 Wh, og enheden betragtes som værende i fragtklassificeringen farligt gods.

**SYMBOLER**

**ADVARSEL**







Det følgende viser symboler, som anvendes for maskinen. Vær sikker på, at du forstår deres betydning, inden du begynder at bruge maskinen.

	C3610DRA: Ledningsfri glidebestandsgeringssav
	Brugeren skal læse betjeningsvejledningen for at mindske risikoen for skader.
	Brug altid beskyttelsesbriller.
	Brug altid hørevern.
	Du må ikke stirre ind i driftslampen.

## Dansk

	<p>Kun for EU-lande Elektrisk værktøj må ikke bortskaffes som almindeligt husholdningsaffald! I henhold til det europæiske direktiv 2012/19/EU om bortskaffelse af elektrisk og elektronisk udstyr og gældende national lovgivning skal brugt elværktøj indsamles separat og bortskaffes på en måde, der skåner miljøet mest muligt.</p>
--	--

### Batteri

	Lyser; Batteriet har over 75% af sin effekt tilbage.
	Lyser; Batteriet har omkring 50%-75% af sin effekt tilbage.
	Lyser; Batteriet har omkring 25%-50% af sin effekt tilbage.
	Lyser; Batteriet har mindre end 25% af sin effekt tilbage.
	Blinker; Batteriet er næsten tomt. Genoplad batteriet snarest muligt.
	Blinker; Udladning sat i bero på grund af høj temperatur. Fjern batteriet fra værktøjet, og lad det køle helt af.
	Blinker; Udladning sat i bero på grund af fejl eller funktionsfejl. Problemet kan være batteriet, så henvend dig til din forhandler.

### BEMÆRK

For at undgå det batteriforbrug, der opstår, hvis du glemmer at slukke LED-lyset, går lyset automatisk ud efter ca. 2 minutter.

## STANDARDTILBEHØR

Udover hovedenheden (1 enhed) indeholder pakken det tilbehør, der er opstillet på side 480.

Der forbeholdes ret til ændringer i standardtilbehør uden varsel.

## ANVENDELSE

Skæring i forskellige typer aluminium og træ.

**SPECIFIKATIONER**

1. Ledningsfri glidebestandsgeringssav

Punkt	Model		C 3610DRA		
Motor	Børsteløs jævnstrømsmotor				
Laserindikator	Maksimal ydeevne		<0,39mW KLASSE 1M-laserprodukt		
	Bølgelængde		400 – 700 nm		
	Lasermedie		Laserdiode		
Anvendelig savklinge			Udvendig dia. 255 mm Huldia. 30 mm		
Ingen belastningshastighed			4000 min <sup>-1</sup>		
Maks. savnings mål	Gering	Topdel	Drejebord	Maks. mål ved savning	
		0	0	(Med ankerplade) Maks. højde Maks. bredde (Uden ankerplade) Maks. højde Maks. bredde	89 mm 292 mm 64 mm 318 mm
		0	Venstre 45° eller Højre 45°	(Med ankerplade) Maks. højde Maks. bredde (Uden ankerplade) Maks. højde Maks. bredde	89 mm 204 mm 64 mm 222 mm
		0	Venstre 55°	(Med ankerplade) Maks. højde Maks. bredde (Uden ankerplade) Maks. højde Maks. bredde	89 mm 176 mm 64 mm 182 mm
	0	Højre 60°	(Med ankerplade) Maks. højde Maks. bredde (Uden ankerplade) Maks. højde Maks. bredde	89 mm 146 mm 64 mm 158 mm	
	Affasning	Venstre 45°	0	(Med ankerplade) Maks. højde Maks. bredde (Uden ankerplade) Maks. højde Maks. bredde	45 mm 292 mm 41 mm 318 mm
		Højre 45°	0	(Med ankerplade) Maks. højde Maks. bredde (Uden ankerplade) Maks. højde Maks. bredde	25 mm 292 mm 19 mm 318 mm
	Maks. savnings mål	Sammensat	Venstre 45° eller Højre 45°	Venstre 45° eller Højre 45°	(Med ankerplade) Maks. højde Maks. bredde (Uden ankerplade) Maks. højde Maks. bredde
Højre 45°			Venstre 45° eller Højre 45°	(Med ankerplade) Maks. højde Maks. bredde (Uden ankerplade) Maks. højde Maks. bredde	25 mm 204 mm 19 mm 222 mm
Geringsavsområde			Venstre 0° – 55°, højre 0° – 60°		

Affasningsveområde		Venstre 0° – 48°, højre 0° – 48°
Sammensat saveområde		Venstre (affasning) 0° – 45°, venstre (gering) 0° – 45°
		Højre (affasning) 0° – 45°, højre (gering) 0° – 45°
Strømforsyning	Type*	Li-ion-batteri, model BSL36B18
	Spænding	36 V
Nettovægt		20,6 kg

- \* Eksisterende batterier (BSL3660/3626/3620, BSL18....- og BSL14....-serien osv.) kan ikke anvendes til dette værktøj.  
 \*\* I henhold til EPTA-procedure 01/2014  
 Afhænger af monteret batteri.  
 Den tungeste vægt måles med BSL36B18.

**BEMÆRK**

- Grundet HiKOKI's løbende forskning og udvikling kan specifikationerne heri ændres uden forudgående varsel.
- Du må ikke støde hårdt til kontaktpanelet eller ødelægge det. Det kan føre til problemer.

2. Batteri

Model	BSL36B18
Spænding	36 V / 18 V (Automatisk skift*)
Batteriets kapacitet	4,0 Ah/8,0 Ah (Automatisk skift*)
Tilgængelige trådløse produkter**	Multispændingsserie, 18 V-produkt
Tilgængelig oplader	Glidende oplader til lithium-ion-batterier

- \* Værktøjet selv vil automatisk skifte over.  
 \*\* Se vores generelle katalog for detaljer.

**OPLADNING**

Inden det elektriske værktøj tages i brug, oplades batteriet som følger.

1. **Tilslut opladerens netkabel til kontakten.**  
 Ved tilslutning af opladerens stik til en kontakt, blinker indikatorlampen for opladning rødt (ét blink i sekundet).
  2. **Sæt batteriet i opladeren.**  
 Sæt batteriet ordentligt i opladeren som vist i **Fig. 2** (på side 3).
  3. **Opladning**  
 Når et batteri sættes i opladeren, blinker indikatorlampen for opladning blåt.  
 Når batteriet er fuldt opladet, lyser indikatorlampen for opladning grønt. (Se **Tablet 1**)
- (1) Indikation for indikatorlampe for opladning  
 Indikationerne for indikatorlampen for opladning er som vist i **Tablet 1**, alt efter opladerens eller det genopladelige batteris tilstand.

**Tablet 1**

Indikationer for indikatorlampe for opladning				
Indikatorlampe for opladning (RØD/BLÅ/GRØN/LILLA)	Før opladning	Blinker (RØD)	Lyser i 0,5 sekunder. Lyser ikke i 0,5 sekunder. (slukket i 0,5 sekunder)	Sat til strømkilde
	Mens opladning	Blinker (BLÅ)	Lyser i 0,5 sekunder. Lyser ikke i 1 sekund. (slukket i 1 sekund)	Batteriets kapacitet ved mindre end 50%
		Blinker (BLÅ)	Lyser i 1 sekund. Lyser ikke i 0,5 sekunder. (slukket i 0,5 sekunder)	Batteriets kapacitet ved mindre end 80%
		Lyser (BLÅ)	Lyser vedvarende	Batteriets kapacitet ved mere end 80%
	Opladning fuldført	Lyser (GRØN)	Lyser vedvarende (Kontinuerlig brummelyd: Ca. 6 sekunder)	
	Overophedning standby	Blinker (RØD)	Lyser i 0,3 sekunder. Lyser ikke i 0,3 sekunder. (slukket i 0,3 sekunder)	Batteriet er overophedet. Ude af stand til at oplade. (Opladning begynder, når batteriet er kølet af)
	Opladning er umulig	Blinker hurtigt (LILLA)	Lyser i 0,1 sekunder. Lyser ikke i 0,1 sekunder. (slukket i 0,1 sekunder) (Periodisk brummelyd: Ca. 2 sekunder)	Funktionsfejl i batteri eller oplader

- (2) Vedrørende det genopladelige batteris temperaturer og opladningstid  
 Temperaturene og opladningstiden bliver som vist i **Tabel 2**.

**Tabel 2**

Oplader		UC18YSL3					
Batteri	Batteritype	Li-ion					
	Temperaturer, hvor batteriet kan genoplades	0°C – 50°C					
	Opladningsspænding	V	14,4		18		
	Opladningstid, ca. (ved 20°C)	min.	BSL14xx-serien		BSL18xx-serien		Multispændingsserien
			(4 celler)	(8 celler)	(5 celler)	(10 celler)	
		BSL1415S : 15 BSL1415 : 15 BSL1415X : 15 BSL1420 : 20 BSL1425 : 25 BSL1430C : 30	BSL1430 : 20 BSL1440 : 26 BSL1450 : 32 BSL1460 : 38	BSL1815S : 15 BSL1815 : 15 BSL1815X : 15 BSL1820 : 20 BSL1825 : 25 BSL1830C : 30 BSL1850C : 32	BSL1830 : 20 BSL1840 : 26 BSL1850 : 32 BSL1860 : 38	BSL36A18 : 32 BSL36B18 : 52	
USB	Opladningsspænding	V	5				
	Opladningsstrøm	A	2				

**BEMÆRK**

Genopladningstiden kan variere alt efter den omgivende temperatur og strømkildens spænding.

4. **Frakobl opladerens netledning fra kontakten.**  
 5. **Hold godt fat om opladeren, og træk batteriet ud.**

**BEMÆRK**

Sørg for at trække batteriet ud af opladeren efter brug, og opbevar det derefter.

**Vedrørende elektrisk udladning i tilfælde af nye batterier osv.**

Idet den kemiske substans inde i nye batterier samt batterier, der ikke har været anvendt i længere tid, ikke er aktiveret, kan den elektriske udladning være lav ved brug af batterierne første og anden gang. Dette er et midlertidigt fænomen, og den tid, der normalt er påkrævet til genopladning, gendannes ved at genoplade batterierne 2 – 3 gange.

**Sådan forlænger du batteriernes ydeevne.**

- (1) Genoplad batterierne, før de aflades helt.  
 Når du synes, at strømmen til værktøjet bliver svagere, skal du indstille brugen af værktøjet og genoplade dets batteri. Hvis du bliver ved med at anvende værktøjet og udtømme den elektriske strøm, kan du beskadige batteriet, og dets levetid forkortes.
- (2) Undgå genopladning ved høje temperaturer.  
 Et genopladeligt batteri er varmt umiddelbart efter brug. Hvis et sådant batteri genoplades straks efter brug, forringes den kemiske substans inde i batteriet, og batteriets levetid forkortes. Lad batteriet ligge, og genoplad det, når det har kølet af i et stykke tid.

**FORSIGTIG**

- Hvis batteriet oplades, mens det er varmt efter at have ligget længe på et sted med direkte sollys, eller fordi batteriet lige har været anvendt, lyser opladerens indikatorlampe for opladning i 0,3 sekunder, hvorefter det ikke lyser i 0,3 sekunder (slukkes i 0,3 sekunder). I et sådant tilfælde skal batteriet først have lov til at køle af, hvorefter opladningen kan påbegyndes.

- Når indikatorlampen for opladning blinker hurtigt (ved 0,2 sekunders intervaller), skal du efterse for og fjerne eventuelle fremmedlegemer i opladerens batteristik. Hvis der ikke er nogen fremmedlegemer, er det muligt, at batteriet eller opladeren ikke fungerer korrekt. Lad et autoriseret servicecenter se på problemet.
- Idet det tager omtrent 3 sekunder for den indbyggede mikrocomputer at bekræfte, at batteriet opladet med UC18YSL3 er taget ud, skal du vente i mindst 3 sekunder, før du sætter det i og fortsætter opladningen. Hvis batteriet sættes i, før der er gået 3 sekunder, er det ikke sikkert, at batteriet kan oplades ordentligt.

**INDEN ANVENDELSEN**

**FORSIGTIG**

Foretag alle nødvendige justeringer før isætning af batterier.

**1. Batteri**

Anvend kun den angivne batteritype. Gør du ikke det, kan det medføre beskadigelse eller ulykker.

**2. Fjernelse og isætning af batteriet (Fig. 3)**

**3. Afbryder**

Sørg for, at afbryderen er i positionen FRA. Hvis batteriet bliver isat, mens trykkerkontakten er i positionen TIL, går det elektriske værktøj i gang med det samme, hvilket kan medføre alvorlige ulykker.

**4. Fjern al emballage, der er monteret på eller tilsluttet til værktøjet, før du forsøger at anvende det.**

**5. Udløsning af låsestiften. (Fig. 4)**

Når værktøjet gøres klar til forsendelse, fastgøres dets hoveddele med en låsestift.

Tryk håndtaget lidt ned, og træk låsestiften ud for at frakoble skærehovedet.

**BEMÆRK**

Ved at sænke håndtaget lidt bliver det muligt for dig at frakoble låsestiften lettere og mere sikkert. Låsestiftens låseposition er kun til transport og opbevaring.

**6. Montering af støvpose og skruestik (Fig. 1)**

Monter støvposen på støvporten på geringssaven. Få monteringen af støvsørens forbindelsesrør og støvporten til at passe sammen.

# Dansk

For at tømme støvposen skal du trække støvposesamlingen ud af støvporten. Åbn lynlåsen på undersiden af posen, og tøm posen i en affaldsbeholder. **Kontrollér med jævne mellemrum, og tøm støvposen, før den bliver fuld.**

## BEMÆRK

Støvposen skal vinkles mod højre side af saven, for at opnå det bedste resultat. På denne måde undgås også interferens under drift af saven.

## FORSIGTIG

Tøm støvposen jævnlige for at forhindre, at kanalen og den nedre skærmlade tilstoppes.

Der samles sig savsmuld hurtigere end normalt under skråskæring.

## ADVARSEL

Anvend ikke denne sav til at skære og/eller sandblæse metaller. De varme metaltåner eller gnister kan antænde savspåner fra materialet i posen.

(Monter skruestikken som vist i **Fig. 1** og **Fig. 30**).

## 7. Installation (Fig. 5)

Sørg for, at maskinen altid er fastgjort til bænken.

Monter værktøjet på en plan, vandret bænk. Vælg bolte med en diameter på 8 mm, hvis længde er velegnede til bænkens tykkelse.

Boltlængden bør være mindst 40 mm plus tykkelsen af bænken.

Anvend for eksempel 8 mm x 65 mm bolte til en bænk med en tykkelse på 25 mm.

## 8. Montering af støttestangens skiveaggregat (Fig. 6)

Støttestangens skiveaggregat, der er monteret bag på fundamentet, hjælper med at stabilisere det elektriske værktøj.

Sæt et skiveaggregat til støttestang ind i det hul, der befinder sig bag på fundamentet, og skub det længst muligt ind.

Skrú 5 mm-skruen ind i hullet ved siden af monteringsgrebet.

Spænd 5 mm-skruen ordentligt fast med en skruetrækker.

Gentag ovenstående trin for at montere det andet skiveaggregat til støttestang.

## 9. Kontrollér den nedre skærmlade for korrekt funktion

Den nedre skærmlade er designet til at beskytte operatøren mod at komme i kontakt med savklingen under driften af værktøjet.

Kontrollér altid, at den nedre skærmlade bevæger sig jævnt og dækker savklingen korrekt.

## ADVARSEL

**ANVEND ALDRIG DET ELEKTRISKE VÆRKTØJ, hvis den nedre skærmlade ikke fungerer problemfrit.**

## 10. 90° (0°) skråvinkeljustering

### ADVARSEL

For at sikre nøjagtige skæringer bør justeringen kontrolleres, og justeringen foretages før brug.

- (1) Løsn skrålæsehåndtaget ved at løfte det op og vippe skærearmen, mens du skubber fastgørelsesstiften (A) mod 0°-skråstopet, se **Fig. 7-a** og **7-b**. Spænd skrålæsehåndtaget.
- (2) Anbring en kombinationsfirkant på geringspladen med linealen mod pladen og kanten af firkanten mod savklingen som vist i **Fig. 7-a**.
- (3) Hvis klingen ikke er i en vinkel på 0° på geringspladen, skal du løsne de tre justeringsskruer bag på enheden med en 4 mm-sekskantsskruenøgle, se **Fig. 7-c**. Lås skrålæsehåndtaget op, og justér skærearmen til en vinkel på nul grader på pladen. Når det hele flugter, skal du spænde de tre justeringsskruer og trykke ned på skrålæsehåndtaget for at sikre skærehovedet.

## 11. Justering af 90°-indikator (til skråningsskala) (Fig. 7-b)

- (1) Når klingen er i en vinkel på nøjagtigt 90° (0°) på pladen, skal du løsne skråindikatorskruen ved hjælp af en #2-stjerneskruestrækker.
- (2) Justér indikatoren til "0"-mærket på skråningsskalaen, og spænd skruen igen.

## 12. 45° venstre skråvinkeljustering

- (1) Udvid under-anlægsfladen (B) helt ud mod venstre, og træk fastgørelsesstiften (A) mod forsiden af maskinen.

### BEMÆRK

Ved tilbagetrækning af fastgørelsesstiften (A) kan det være nødvendigt at forskyde øvre arm på geringsssaven til venstre/højre for at lette holdetrykket.

- (2) Løsn skrålæsehåndtaget, og vip gearkassen helt til venstre.
- (3) Ved hjælp af en kombinationsfirkant skal du kontrollere, at klingen er i en vinkel på 45° på pladen.
- (4) For at justere den skal du vippe gearkassen til en vinkel på 0°, løsne låsemøtrikken og dreje boltene ind eller ud for at øge eller reducere vinklen som vist i **Fig. 8**.
- (5) Vip gearkassen tilbage mod venstre, og kontrollér justeringen igen.
- (6) Gentag trinene, indtil klingen er i en vinkel på 45° på pladen. Når det hele flugter, skal du spænde låsemøtrikken og skrålæsehåndtaget, så det hele flugter.

## 13. 45° højre skråvinkeljustering

- (1) Indstil geringsvinklen til 0°. Udvid underafskærmning (A) helt ud mod højre, og træk fastgørelsesstiften (A) mod forsiden af maskinen.

### BEMÆRK

Ved tilbagetrækning af fastgørelsesstiften (A) kan det være nødvendigt at forskyde øvre arm på geringsssaven til venstre/højre for at lette holdetrykket.

- (2) Løsn skrålæsehåndtaget, og vip gearkassen helt til højre.
- (3) Ved hjælp af en kombinationsfirkant skal du kontrollere, at klingen er i en vinkel på 45° på pladen.
- (4) For at justere den skal du vippe gearkassen til en vinkel på 0°, løsne låsemøtrikken og dreje boltene ind eller ud for at øge eller reducere vinklen som vist i **Fig. 9**.
- (5) Vip skærearmen tilbage mod højre, og kontrollér justeringen igen.
- (6) Gentag trinene, indtil klingen er i en vinkel på 45° på pladen. Når det hele flugter, skal du spænde låsemøtrikken og skrålæsehåndtaget, så det hele flugter.

## 14. 33,9° venstre og højre skråjustering

- (1) Indstil geringsvinklen til 0°. Udvid begge underafskærmning (A, B) helt.
- (2) Løsn skrålæsehåndtaget, og vip gearkassen til den højre skråvinkel på 33,9° for positivt stop ved at skubbe fastgørelsesstiften (A) mod bagsiden af maskinen.
- (3) Ved hjælp af en kombinationsfirkant skal du kontrollere, at klingen er i en vinkel på 33,9° på pladen.
- (4) For at justere den, skal du dreje den sekskantede skrue ind eller ud med en 3 mm-skrueøgle, indtil klingen er i en vinkel på 33,9° på pladen.
- (5) Gentag ovenstående trin, og drej den sekskantede skrue for den venstre skråjustering på 33,9°.

## 15. Geringsvinkeljustering

Skalaen for glidebestandsgeringsssaven kan let aflæses og viser geringsvinkler fra 0° til 48° til venstre og højre. Geringsssavsbordet har ni af de mest almindelige vinkelindstillinger med positive stop ved 0°, 15°, 22,5°, 31,6° og 45°. Disse positive stop sætter klingen i den ønskede vinkel hurtigt og nøjagtigt. Flødt nedenstående proces for de hurtigste og mest nøjagtige justeringer.

### Justering af geringsvinkler: (Fig. 10)

- (1) Løft geringslæsehåndtaget op for at låse pladen op.
- (2) Flyt pladen, mens du trykker ned på låseknappen for positivt stop for at få markøren til at flugte med den ønskede gradmåling.
- (3) Lås pladen i position ved at trykke ned på geringslæsehåndtaget.



**Justering af indikator (til geringsskala):**

- (1) Flyt pladen til det positive stop på 0°.
- (2) Løsn den skrue, der holder indikatoren (til geringsskala) med en stjerneskruetrækker.
- (3) Justér markøren til 0°-mærket, og spænd skruen igen.

**16. Justering af skæredybde**

Skærehovedets maksimale dybdevandring blev indstillet på fabrikken.

- (1) Følg nedenstående trin for at indstille skærehovedets maksimale breddevandring: (**Fig. 11-a**) Drej stopgrebet mod uret, indtil stopgrebet ikke stikker ud af stopblokken, når skærehovedet flyttes opad. Drej ankerpladen med uret for at berøre stopstangen. Kontrollér klingedybden ved at flytte skærehovedet fra forsiden og bagud gennem den fulde bevægelse for en typisk skæring langs med styrearmen.
- (2) Følg nedenstående trin for at indstille skærehovedets maksimale højdevandring: (**Fig. 11-b**) Drej stopgrebet mod uret, indtil stopgrebet ikke stikker ud af stopblokken, når skærehovedet flyttes opad. Drej ankerpladen mod uret for at berøre stopspædet. Sørg for, at stopblokken rører ankerpladen helt.

**17. Indstilling af skæredybden (Fig. 11-b)**

Skæredybden kan indstilles på forhånd for jævn og gentagne overfladeskæringer.

- (1) Justér skærehovedet i nedadgående retning, til klingens tænder er ved den ønskede dybde.
- (2) Mens øvre arm holdes i denne position, skal du dreje stopgrebet, indtil det rører ankerpladen.
- (3) Kontrollér klingedybden ved at flytte skærehovedet fra forsiden og bagud gennem den fulde bevægelse for en typisk skæring langs med styrearmen.

**BEMÆRK**

Hvis ankerpladen er løs, kan den forstyrre hævnung og sænkning af skærehovedet. Ankerpladen skal spændes i vandret position som vist i **Fig. 11-b**.

**FORUD FOR SKÆRING**

**1. Placering af maskinbordsindsats**

Maskinbordsindsatserne monteres på drejebordet. Ved forsendelse af værktøjet fra fabrikken er maskinbordsindsatsernes sådan fast, at savklingen ikke rører ved dem. Graten på bundfladen af arbejdsstykket reduceres markant, hvis maskinbordsindsatsen sidder fast sådan, at mellemrummet mellem sidefladen af maskinbordsindsatsen og savklingen er mindst. Før du anvender værktøjet, skal du fjerne dette mellemrum i henhold til nedenstående procedure.

- (1) Skæring af ret vinkel  
Løsn de tre 4 mm-maskinskruer, afsikr dernæst venstre maskinbordsindsats, og spænd 4 mm-maskinskruerne i begge sider midlertidigt. Fastgør derefter et arbejdsstykke (omkring 200 mm bredt) med skruestikket, og sav det af. Når du har fået skærefladen til at flygte med kanten af maskinbordsindsatsen, skal du spænde 4 mm-maskinskruerne i begge sider. Fjern arbejdsstykket, og spænd midterste 4 mm-maskinskruer forsvarligt. Justér højre maskinbordsindsats på samme måde.
- (2) Skæring af venstre og højre skråvinkel  
Justér maskinbordsindsatsen på den måde, der er vist i **Fig. 12-b** og **Fig. 12-c**, når du har fulgt samme procedure som for skæring af ret vinkel.

**FORSIGTIG**

Når du har justeret maskinbordsindsatsen til skæring af ret vinkel, skæres maskinbordsindsatsen til en vis grad, hvis den anvendes til skråvinkelskæring. Når skråskæringsfunktionen er påkrævet, skal du justere maskinbordsindsatsen til skråvinkelskæring.

**2. Anvendelse af underafskærmning (A)/under-anlægsflade (B)**

**ADVARSEL**

Underafskærmning (A)/Under-anlægsflade (B) skal udvides, når der udføres højre/venstre skråvinkelskæring. Manglende udvidelse af underafskærmning (A)/under-anlægsflade (B) efterlader ikke tilstrækkeligt med plads til, at kling kan passere, hvilket kan medføre alvorlig tilskadekomst. Ved ekstreme gerings- eller skråvinkler kan savklingen også røre ved bakken.

Dette elektriske værktøj er udstyret med en underafskærmning (A)/under-anlægsflade (B).

I tilfælde af direkte vinkelskæring og venstre skråvinkelskæring skal du anvende underafskærmning (A)/under-anlægsflade (B). Derefter kan du realisere stabil skæring af materiale med bred bagflade.

Ved højre/venstre vinkelskæring skal du løsne låsegrebet, derefter skubbe underafskærmningen (A)/under-anlægsfladen (B) udad som vist i **Fig. 13** og **14**.

Når du skubber underafskærmning (A)/under-anlægsflade (B) udad, skal du fjerne underafskærmning (A)/under-anlægsflade (B), fra bakke (A)/bakke (B), hvis der ikke kan sikres tilstrækkeligt med plads, eller hvis underafskærmning (A)/under-anlægsflade (B) kommer i kontakt med andre dele af værktøjet, herunder motorskærpladen/den andre skærplade. Sørg også for, at du fjerner låsegrebet fra bakke (A).

**BEMÆRK**

Ved transport af saven skal du altid afsikre underafskærmningen (A)/under-anlægsfladen (B) i sammenklappet position og låse den.

**3. Afsikring arbejdsstykket**

**ADVARSEL**

Spænd altid arbejdsstykket med en klemme eller en skruestik til at sætte det fast på bakken; ellers kan arbejdsstykket blive trykket af pladen og medføre skader på kroppen.

**4. System for skydervogn**

**ADVARSEL**

For at reducere risikoen for tilskadekomst skal skydervognen sættes tilbage i allerbagerste position efter hver krydsskæringsfunktion.

For huggeskæringsfunktioner på små arbejdsstykker skal du skubbe skærehovedets samling helt hen mod bagsiden af enheden og spænde glidesikringsgrebet. For at skære brede brædder på op til 255 mm skal du løsne glidesikringsgrebet, så skærehovedet kan glide frit.

**5. Drift af låsehåndtag for hurtig knast (Fig. 16)**

Hvis de påkrævede geringsvinkler IKKE er ét af de ni positive stop, kan geringsbordet låses i en vilkårlig vinkel mellem disse positive stop ved hjælp af låsekappen for positivt stop og geringslåsehåndtaget.

Lås geringspladen op ved at løfte geringslåsehåndtaget op, tag fat i geringslåsehåndtaget, og tryk ned på låsekappen for positivt stop for at flytte pladen til den ønskede vinkel, hvorefter du skal udløse stopknappen for positivt stop. Tryk ned på geringslåsehåndtaget for at låse pladen på plads.

**6. Knap til tilsidesættelse af geringsfastholdelse (Fig. 16)**

Knappen til tilsidesættelse af geringsfastholdelse tillader pladen at blive mikrojusteret og frakobler funktionen for fastholdelse af positive stop. Når en påkrævet geringsvinkel er tæt på fastholdelse af et positivt stop, forhindrer denne tilsidesættelse kilen på geringsarmen i at glide ind i den pågældende fastholdelsesplads på fundamentet.

- (1) Lås geringspladen op ved at løfte geringslåsehåndtaget op.

## Dansk

- (2) Tryk ned på låseknappen for positivt stop, og tryk knappen til tilsidesættelse af geringsfastholdelse ind, udløs derefter låseknappen for positivt stop, mens du trykker tilsidesættelse af geringsfastholdelse ind. Tilsidesættelsen af fastholdelse er nu tilkoblet.
- (3) Drej pladen til den ønskede vinkel, og afsirk pladen ved den ønskede vinkel ved at trykke på geringslåsehåndtaget.
- (4) For at frakoble knappen til tilsidesættelse af geringsfastholdelse, skal du igen trykke ned på låseknappen for positivt stop.

### 7. Laserstyret

#### ADVARSEL

- For din egen sikkerheds skyld må du aldrig indsætte batteriet eller veksel-jævnstrømsadapteren i værktøjet, før alle justeringstrin er fuldført, og du har læst og forstået sikkerheds- og driftsinstruktionerne.
- Dit værktøj er udstyret med et laserstyr i form af et Class 1M-laserstyr. Laserstyret leder dig få en forhåndsvisning af savklingens sti på det arbejdsstykke, der skal skæres, før du starter geringsssaven. Saven skal være tilsluttet til strømkilden, og kontakten for laser til/fra skal slås til for, at laserlinjen vises.

- (1) Undgå direkte øjenkontakt (Fig. 17)

#### ADVARSEL

##### \* UNDGÅ EKSPONERING

Der udsendes laserstråler fra dette apparat.

#### FORSIGTIG

- Anvendelse af knapper eller justeringer eller udførelse af procedurer kan medføre udsættelse for farlig stråling.
- Anvendelsen af optiske instrumenter sammen med dette produkt og/eller risikoen for øjenskade.

#### ADVARSEL

Forsøg aldrig at reparere eller skille laseren ad. Hvis ukvalificerede personer forsøger at reparere dette laserprodukt, kan der opstå alvorlig skade. Eventuel reparation på dette laserprodukt skal udføres af en autoriseret serviceforhandler.

- (2) Kontrol af justering af laserlinje (Fig. 18)

- (a) Indstil saven til en geringsindstilling på 0° og en skråindstilling på 0°.
- (b) Anvend en kombinationsfirkant til at markere en 90°-vinkel på tværs af toppen og ned på forsiden af en plade. Denne linje fungerer som mønsterlinje for justering af laseren. Læg pladen på savbordet.
- (c) Sænk forsigtigt savhovedet ned for at få savklingen til at flugte med mønsterlinjen. Anbring savklingen til venstre, siden for "mønsterlinje" afhænger af din præference for placering af laserlinjen. Lås pladen på plads med fastholdesklemmen.
- (d) Med saven sat i skal du tænde laserstyret. Din sav er blevet forhåndsindstillet med laserlinjen til venstre for klingen.

#### ADVARSEL

- Når du foretager justeringer af laserlinjen, skal du holde fingrene væk fra trykkerkontakten TIL/FRA for at forhindre utilsigtet start og mulig alvorlig tilskadekomst.
- (e) Skub skærehovedet tilstrækkeligt frem, så laserlinjen er synlig på forsiden af pladen.
  - (f) Når du kigger på forsiden af pladen, bedes du følge instruktionerne opstillet under afsnittet "Forreste linje", hvis laserlinjen ikke er parallel med "mønsterlinjen".
  - (g) Når du kigger på toppen af pladen, bedes du følge instruktionerne opstillet under afsnittet "Øverste linje", hvis laserlinjen ikke er parallel med "mønsterlinjen".

#### BEMÆRK

Hvis laserlinjen er ikke synlig foran på en plade, skal du sænke skærehovedet, indtil laserlinjen er synlig.

- (3) Justering af laserlinjens position (Fig. 19)

#### Forreste linje

Hvis laserlinjen er vinklet fra mønsterlinjen på forsiden, skal du dreje laserens lodrette justeringsknap for at få laserlinjen til at flugte parallelt med mønsterlinjen.

#### (Fig. 19- b)

#### Øverste linje

Hvis laserlinjen er vinklet fra mønsterlinjen på øverste side, skal du dreje laserens vandrette justeringsknap for at få laserlinjen til at flugte parallelt med mønsterlinjen.

#### (Fig. 19- c)

#### BEMÆRK

- Ved justering af forreste linje og øverste linje medfører det, at laseren reflekterer i savklingen og giver to laserlinjer, hvis du drejer justeringsgrebet for meget.
- Når du har foretaget ovenstående justeringer, skal du visuelt kontrollere, at både forreste og øverste laserlinje er parallelle med mønsterlinjen.

## PRAKTISK ANVENDELSE

#### ADVARSEL

- For at undgå personskader, bør man aldrig fjerne eller placere et emne på bordet mens apparatet er i brug.
- Placer aldrig lemmerne indenfor linjen ved siden af advarselssignalet mens apparatet er i brug (se Fig. 20). Det kan medføre faresituationer.

#### FORSIGTIG

- Det er farligt at fjerne eller installere arbejdsstykket, mens savklingen roterer.
- Under skæringen skal savspåner fjernes fra drejebordet.
- Hvis savspåner får lov til at samle sig, vil savklingen komme til at stikke frem fra skærematerialet. Pas på, at deres hænder og andet ikke kommer for tæt på den nøgne klinge.

#### BEMÆRK

Før betjening af kontakten skal du sørge for at kontrollere stabiliteten af værktøjet ved at indstille vinklen og dreje den for at foretage en prøveskæringskørsel uden arbejdsstykke.

#### 1. Betjening af kontakt (Fig. 21)

- (1) Tænd saven

Geringsssaven er udstyret med en trykkerkontakt. Når du trykker på fastlåsningsknappen, skal du klemme på trykkerkontakten for at slå geringsssaven TIL. Udløs trykkerkontakten for at slå saven FRA.

- (2) Tænd laserstyret/LED-lampen

Tryk på laserkontakten for at slå den TIL, og tryk på den igen for at slå den FRA.

Tryk på kontakten for at slå LED-lampen TIL, og tryk på den igen for at slå den FRA.

#### ADVARSEL

Gør kontakten TIL/FRA børnesikret. Sæt en hængelås eller en kæde med hængelås, gennem hullet i udløseren og lås værktøjets kontakt, så børn og andre ikkekvalificerede brugere ikke kan tænde maskinen.

#### 2. Anvendelse af tvingen (standardtilbehør)

- (1) Skruestikken kan monteres på fundamentet.
- (2) Drej det øverste greb, og fastspænd arbejdsstykket forsvarligt i position (Fig. 22).

#### BEMÆRK

Ved anvendelse af skruestikken skal du sørge for, at værktøjet er fri for uforholdsmæssig kontakt, når enheden svinges eller glider.

#### ADVARSEL

Det er vigtigt altid at fastspænde eller fastskruer arbejdsstykket til anlægspladen, da arbejdsstykket ellers kan slynges fra drejebordet og være årsag til personskade.

### 3. Udkæring

- (1) Som vist på (Fig. 23) er savklingsens bredde bredden af udkæringen. Derfor, skub emnet til højre (set fra operatørpositionen) når længden ⑥ ønskes, eller til venstre når længden ⑦ ønskes. Hvis en laserindikator anvendes, opstil laserlinjen med savklingsens venstre side, og derefter opstil farvelinjen med laserlinjen.
- (2) Når savklingen når maksimal hastighed, skal du skubbe håndtaget forsigtigt ned, indtil savklingen nærmer sig arbejdsstykket.
- (3) Når savklingen kommer i kontakt med emnet, skal du gradvist skubbe håndtaget ned for at skære ind i emnet.
- (4) Når du har skåret emnet til den ønskede dybde, skal du slukke for strømmen (OFF) og lade savklinge stoppe helt, inden du løfter håndtaget fra emnet og lader det vende tilbage til den helt tilbagetrukne position.

### FORSIGTIG

Et øget tryk på håndtaget vil ikke øge udkæringshastigheden. Tværtimod kan et øget tryk føre til overbelastning af motoren og/eller forringet udkærings effektivitet.

### ADVARSEL

- Kontroller, at afbryderkontakt er slukket (OFF), og at strømstikket er taget ud af kontakten, når værktøjet ikke anvendes.
- Sluk altid for strømmen, og lad savklingen stoppe helt, inden, inden håndtaget løftes fra emnet. Hvis håndtaget løftes, mens savklingen stadig roterer, kan det afskærne stykke blokere savklingen, så brudstykker flyver omkring på farlig vis.
- Hver gang en skærefunktion eller en dybdeskæringsfunktion er fuldført, skal du slå trykkerkontakten fra og kontrollere, at savklingen er stoppet. Løft derefter håndtaget, og lad det vende tilbage til den helt tilbagetrukne position.
- Kontroller meget omhyggeligt, at alt afskåret materiale er fjernet fra toppen af drejeskiven, og gå derefter videre til det næste trin.
- Fortsæt skæreooperation kan resultere i overbelastning af motoren. Mærk på motoren og hvis den er varm skal du stoppe din skæreooperation og holde ca. 10 minutters pause og derefter fortsætte din skæreooperation.

### 4. Udkæring af brede emner (Glideudskæring)

- (1) **Arbejdsstykker på op til 89 mm i højden og 292 mm i bredden:**  
Løsn glidesikringsgrebet (se Fig. 1), grib håndtaget og skub savklingsen fremad.  
Tryk derefter ned på håndtaget, og skub savklingen bagud for at skære arbejdsstykket som indikeret i Fig. 24. Dette muliggør skæring af arbejdsstykker på op til 89 mm i højden og 292 mm i bredden.
- (2) **Arbejdsstykker på op til 64 mm i højden og 318 mm i bredden:**  
Arbejdsstykker på op til 64 mm i højden og op til 318 mm i bredden kan skæres på samme måde som beskrevet i afsnit 4-(1) ovenfor på side 195.

### FORSIGTIG

- Hvis håndtaget trykkes kraftfuldt ned eller trykkes fra siden af, kan savklingen vibrere under skæreooperationen og forårsage uønskede skæremærker på arbejdsstykket, og derved reducere kvaliteten af skærearbejdet.  
Tryk derfor håndtaget stille og roligt ned.
- Ved glideudskæring skal du stille og roligt skubbe håndtaget tilbage (baglæns) i en enkelt glidende bevægelse. Stoppes håndtagsbevægelsen under skæringen vil forårsage uønskede skæremærker på arbejdsstykket.

### ADVARSEL

- For glideskæring skal du følge de procedurer, som er indikeret ovenfor i Fig. 24.  
Fremadgående glideskæring (mod operatøren) er meget farlig idet savklingen kunne slå op fra arbejdsstykket. Skub derfor altid håndtaget væk fra operatøren.
- Returner altid slæden til den allerbagerste position efter hver krydsskæringsoperation, for at reducere risikoen for ulykker.
- Sæt aldrig hånden på sidehåndtaget under skærefunktionen, idet savklingen kommer tæt på geringslæsehåndtaget, når motorhovedet sænkes.

### 5. Procedurer for skråskæring

#### ADVARSEL

Underafskærmningerne skal forlænges, når der foretages skråskæringer. Manglende udvidelse af underafskærmningerne efterlader ikke tilstrækkeligt med plads til, at klingen kan passere, hvilket kan medføre alvorlig tilskadekomst. Ved ekstreme gerings- eller skråvinkler kan savklingen også røre ved bakken.

- (1) Når skråskæring er påkrævet, skal du løsne skrålæsehåndtaget. (Fig. 25)
- (2) Vip skærehovedet til den ønskede vinkel, mens du trækker fastgørelsesstiften (A) som vist på skråskalaen.
- (3) Klingen kan anbringes i en vilkårlig vinkel, fra 90° lige snit (0° på skalaen) til en vinkel på 45°. Spænd skrålæsehåndtaget for at låse skærehovedet i position. Positive stop er forhåndenværende ved 0°, 33,9° og 45°.

#### BEMÆRK

Saven leveres med en 33,9°-fastgørelsesstift (A) for opsætning af kronformstøbninger, når vinklen på væggen er lig med 90°.

- (4) Slå laserstyret til, og anbring arbejdsstykket på pladen for forhåndsjustering af din skæring.

#### BEMÆRK

Hvis en venstre skråvinkel på 48° er påkrævet, skal du skubbe skråstoppladen (A) med uret væk fra stopblokken (A) for at opnå en venstre skråvinkel på 48°. (se Fig. 26)

Hvis en højre skråvinkel på 48° er påkrævet, skal du skubbe skråstoppladen (B) mod uret væk fra stopblokken (B) for at opnå en højre skråvinkel på 48°.

Anvend også ankerplade. (se Fig. 11-b)

#### ADVARSEL

Når emnet er fastgjort på den venstre eller højre side af klingen, vil den korte afskærne del falde ned på højre eller venstre side af savklingen. Sluk altid for strømmen, og lad savklingen stoppe helt, inden du løfter håndtaget fra emnet.

Hvis håndtaget løftes, mens savklingen stadig roterer, kan det afskærne stykke blokere savklingen, så brudstykker flyver omkring på farlig vis.

Hvis skråvinkeludskæringen afbrydes halvvejs, start udkæringen kun efter at have skubbet motorhovedet tilbage til startpositionen.

Hvis udkæringen startes halvvejs, uden at skubbe motorhovedet tilbage, medfører det at sikkerhedsskærmen kommer til at sidde fast i udkæringsnoten på emnet, og berører derved savklingen.

#### FORSIGTIG

- Hvis motorhovedet ikke er spændt tilstrækkeligt, kan det pludselig bevæge sig eller glide, hvilket medfører tilskadekomst. Sørg for at spænde sektionen med motorhovedet nok til, at det ikke bevæger sig.
- Kontrollér altid, at skråhåndtaget er afsikret, og at motorhovedet er fastspændt. Hvis du forsøger vinkelskæring uden fastspænding af motorhovedet, forskydes motorhovedet muligvis uventet og medfører tilskadekomst.

## Dansk

### 6. 33,9°-fastgørelsesstift (A) til kronformstøbning (Fig. 25)

- (1) Skub skråfastgørelsesstiften (A) ind mod bagsiden af maskinen.
- (2) Løsn skrålåsehåndtaget.
- (3) Vip skærehovedet, indtil fastgørelsesstiften (A) stopper skråvinklen ved 33,9° på skråskalaen.
- (4) Spænd skrålåsningshåndtaget for at låse skærehovedet i position. (se Fig. 25)

### 7. Procedurer for geringssskæring (Fig. 27)

- (1) Lås geringspladen op ved at løfte op i geringslåsehåndtaget.
- (2) Mens du trykker ned på låseknappen for positivt stop, skal du tage fat i geringslåsehåndtaget og dreje pladen mod venstre eller højre til den ønskede vinkel.
- (3) Når den ønskede geringsvinkel er nået, skal du udløse låseknappen for positivt stop og trykke ned på geringslåsehåndtaget for at afsikre pladen i position.
- (4) Hvis den ønskede geringsvinkel IKKE er ét af de ni positive stop nævnt nedenfor, bedes du se afsnittet Knap til tilsidsættelse af geringsfastholdelse i Fig. 1.
- (5) Slå laserstyret til, og anbring arbejdsstykket på pladen for forhåndsjustering af din skæring.

### FORSIGTIG

Kontrollér altid, at geringshåndtaget er afsikret, og at drejebordet er fastspændt.  
Hvis du forsøger vinkelskæring uden fastspænding af drejebordet, forskydes drejebordet muligvis uventet og medfører tilskadekomst.

### BEMÆRK

- Der er positive stopper til højre og til venstre for centerindstillingen 0° samt ved indstillingerne 15°, 22,5°, 31,6° og 45°. Kontroller, at geringssskalaen og spidsen af indikatoren er korrekt justeret.
- Drift af saven, når geringssskalaen og indikatoren ikke flugter, medfører ringe skærepræcision.

### 8. Fremgangsmåde ved sammensat udskæring

Sammensat udskæring kan foretages ved at følge trin 5 og 7 ovenfor. For maksimale mål til sammensat skæring, se tabellen "SPECIFIKATIONER" på side 189.

### FORSIGTIG

Fastgør altid emnet med højre eller venstre hånd, og skær det ved at skubbe den runde del af saven bagud med venstre hånd.

Det er meget farligt at rotere drejeskiven til venstre under sammensat udskæring, fordi savklingen kan komme i kontakt med den hånd, der holder emnet.

I tilfælde af sammensat skæring (vinkel + skrå) ved venstre skråvinkel skal du udvide under-anlægsfladen (B) helt inden skærefunktion.

I tilfælde af sammensat skæring (vinkel + skrå) ved højre skråvinkel skal du udvide underafskærmningen (A) helt inden skærefunktion.

Bekræft, at underafskærmning (A) (B) ikke forstyrrer andre dele, før du forsøger sammensat skæring. Hvis der er interferens, skal du enten fjerne underafskærmning (A) eller (B).

### 9. Procedurer for rilleskæring

Der kan skæres riller i arbejdsstykket som indikeret i Fig. 28 ved at justere stopgrebet.

#### Procedure for justering af skæredybde:

- (1) Drej ankerpladen i retningen vist i Fig. 29.  
Sænk motorhovedet, og drej stopgrebet manuelt. (Hvor hovedet på stopgrebet kommer i kontakt med ankerpladen).
- (2) Justér til den ønskede skæredybde ved at indstille afstanden mellem savklingen og drejebordets overflade (se © i Fig. 29).

### BEMÆRK

Ved skæring af en enkelt rille i én af arbejdsstykkets sider skal du fjerne den unødvendige del med en mejsel.

### 10. Skæring af let deformable materialer såsom aluminiumrammer

Materialer såsom aluminiumsrammer kan nemt blive deformet, når de spændes for meget i et skruestik. Dette medfører ineffektiv skæring og mulig overbelastning af motoren.

Ved skæring af sådanne materialer skal du anvende en træplade til at beskytte arbejdsstykket som vist i Fig. 30-a. Indstil træpladen i nærheden af skærefastsnittet.

Ved skæring af aluminiummaterialer skal du smøre savklingen ind i skæreeolie (ikke brændbart) for at opnå jævn skæring og en fin afretning.

Derudover skal du ved U-formede arbejdsstykker anvende træpladen som vist i Fig. 30-b for at sikre stabilitet i sidelæns retning, spænde den fast i nærheden af skæresektionen for arbejdsstykket og spænde den med både skruestikket og en kommercielt tilgængelig klemme.

### 11. Brug af støvposen (standardtilbehør) (Fig. 31)

- (1) Tilslut støvposen til kanalen på maskinen.
- (2) Når støvposen er fyldt op med savsmuld, blæses der støv ud fra støvposen, når savklingen drejer rundt. Kontroller jævnligt støvposen og tøm den, inden den fyldes op.

### 12. Tilslutning af støvsuger (sælges separat) (Fig. 32)

Indånd ikke det sundhedsskadelige støv, der dannes under skærearbejdet.

Støvet kan være skadeligt for dit og tilskuers helbred.

Brug af støvsuger kan reducere støvelaterede risici. Ved at tilslutte en støvsuger vha. adapteren, samleledet og støvsavleradapteren, er det muligt at opsamle det meste støv.

Tilslut støvsuger til adapteren.

- (1) Indvendig diameter på slange er 38 mm:  
Tilslut slange (indre diameter 38 mm), adapter (støvsugers standardtilbehør), samleled (D) (ekstratilbehør) og vinkelled (ekstratilbehør) med det elektriske værktøjs kanal i denne rækkefølge. Tilslutning foretages ved at trykke i pilens retning. (Fig. 32)

Hvis meget af savsmuldet samles ved samleledet (D), skal du skære spidsen (ca. 4 cm) af samleledet (D) og så anvende værktøjet.

- (2) Indvendig diameter på slange er 35 mm:  
Tilslut slange (indre diameter 35 mm), adapter (støvsugers standardtilbehør) og vinkelled (ekstratilbehør) med det elektriske værktøjs kanal i denne rækkefølge. Tilslutning foretages ved at trykke i pilens retning. (Fig. 32) (Samleled (D) anvendes ikke, når slangens indvendige diameter er 35 mm)

## MONTERING OG AFMONTERING AF SAVKLINGE

### ADVARSEL

- For at undgå ulykker eller personlig tilskadekomst skal du altid slukke udløserkontakten og koble stikket fra stikkontakten og/eller fjerne batteripakken før fjernelse eller montering af en savklinge.  
Hvis skærearbejdet udføres i en tilstand, hvor 8 mm-bolten ikke er tilstrækkeligt spændt, kan 8 mm-bolten blive løs, klingens kan falde af, og nedre skærrim kan beskadiges, hvilket medfører tilskadekomst.  
Kontrollér også, at 8 mm-boltene er spændt ordentligt, før du sætter stikket i stikkontakten og/eller isætter batteripakken.
- Hvis 8 mm-boltene monteres eller afmonteres med andet værktøj end 13 mm-skruenøglen (standardtilbehør), opstår der for stor eller forkert spænding, hvilket medfører skade.

## 1. Afmontering af klingen (Fig. 33-a, Fig. 33-b, Fig. 33-c og Fig. 33-d)

- (1) Tag strømledningen ud af stikkontakten.
- (2) Hæv skærehovedet til opretstående position, skub skærehovedet helt hen mod bagsiden af enheden, og spænd glidesikringsgrebet.
- (3) Hæv nedre skærmpåse til øverste position.
- (4) Mens du holder fast i den nedre skærmpåse, skal du fjerne skruen til dækselpladen med en stjerneskruetrækker.
- (5) Drej dækselpladen, så 8 mm-bolten kommer til syne.
- (6) Anbring klingskruenøglen over 8 mm-bolten.
- (7) Find drejaksellåsen på motoren.
- (8) Tryk på drejaksellåsen, mens du holder den ordentligt inde og drejer klingens dørn. Drejaksellåsen tilkobles derefter og låser dørnen. Bliv ved med at holde drejaksellåsen inde, mens du drejer klingskruenøglen med uret for at løsne 8 mm-bolten.
- (9) Fjern 8 mm-bolten, spændeskiven (B) og klingens. Fjern ikke spændeskiven (A).

### BEMÆRK

- Hvis spindellåsen ikke let kan trykkes ind for at låse spindlen, skal du dreje bolten på 8 mm bolt med en 13 mm-skruenøgle (standardtilbehør), mens du trykker på spindellåsen. Savklingsens drejakslen er låst, når drejaksellåsen presses indad.
- Læg mærke til de fjernede dele, idet du bemærker deres position, samt hvilken vej de vender. Tør spændeskiven (B) ren for savsmuld før montering af en ny klinge.

### ADVARSEL

Ved montering af savklingen skal du bekræfte, at mærket for rotationsindikator på savklingen og rotationsretningen for den nedre skærmpåse (se Fig. 1) passer rigtig sammen.

### FORSIGTIG

- Bekræft, at drejaksellåsen er vendt tilbage til tilbagetrækningspositionen efter montering eller fjernelse af savklingen.
- Spænd 8 mm-bolten, så den ikke bliver løs under drift. Bekræft, at 8 mm-bolten er blevet ordentligt spændt, før det elektriske værktøj startes.

## 2. Montering af savklinge

### ADVARSEL

Kobl geringssaven fra, før du udskifter/monterer klingens.

- (1) Monter en 255 mm-klinge med dørn, idet du sørger for, at drejepilen på klingens skærmpåse passer med drejepilen i urets retning på den nedre skærmpåse, og at klingens tænder peger nedad.
- (2) Anbring spændeskiven (B) op mod klingens. Skru 8 mm-bolten på dørnen i retning mod uret.

### BEMÆRK

- Sørg for, at klingekravens flader er tilkoblet med fladerne på dørnakselen. Den flade side af klingekraven skal også anbringes mod klingens.
- (3) Anbring klingskruenøglen på 8 mm-bolten.
- (4) Tryk på drejaksellåsen, mens du holder den ordentligt inde og drejer klingens dørn. Når den tilkobles, skal du blive ved med at trykke drejaksellåsen ind, mens du spænder 8 mm-bolten forsvarligt.
- (5) Drej dækselpladen tilbage til dens oprindelige position, indtil slisen i dækselpladen griber ind i huller i skruen til dækselpladen. Mens du holder den nedre skærmpåse i øverste position, skal du spænde skruen til dækselpladen med en stjerneskruetrækker.
- (6) Sænk den nedre skærmpåse, og bekræft, at skærmpåsen ikke binder eller sidder fast under anvendelse.
- (7) Sørg for, at drejaksellåsen udløses, så klingens dørn er frit.

### FORSIGTIG

Du må aldrig forsøge at montere savklinger, der er større end 255 mm i diameter. Monter altid savklinger, der er 255 mm i diameter eller mindre.

## VEDRØRENDE INDIKATOR FOR RESTERENDE BATTERI

Du kan kontrollere batteriets resterende kapacitet ved at trykke på indikatorkontakten for resterende batteri og tænde indikatorlampen. (Fig. 34)

## SÅDAN GENOPLADES EN USB-ENHED (UC18YSL3)

- (1) Vælg en opladningsmetode
  - Opladning af USB-enhed i en stikkontakt (Fig. 36-a)
  - Opladning af USB-enhed og batteri i en stikkontakt (Fig. 36-b)
- (2) Sådan genoplades en USB-enhed (Fig. 37)
- (3) Efter endt opladning af USB-enhed (Fig. 38)

## VEDLIGEHOLDELSE OG INSPEKTION

### ADVARSEL

For at undgå en ulykke eller personskade skal du altid bekræfte, at trykkerkontakten er slået FRA, og trække batteriet ud, før du udfører nogen form for vedligeholdelse eller eftersyn af dette værktøj. Giv en kvalificeret person besked så hurtigt som muligt, hvis du opdager fejl på maskinen, herunder fejl på skærmpåserne eller savklingen.

### 1. Eftersyn af savklingen

Udskift altid savklingen, så snart der er tegn på slitage eller skader.

En skadet savklinge kan medføre personskader og en slidt savklinge kan medføre operationer af ringe kvalitet og mulige overbelastninger af motoren.

### FORSIGTIG

Anvend aldrig en sløv savklinge. Når en savklinge er sløv, medfører det at modstanden på håndtrykket udøvet af savgrebet stiger, og det betyder at det er usikkert at anvende det elektriske redskab.

### 2. Eftersyn af monteringsskrue

Efterse alle monteringsskrue med jævne mellemrum og forvis Dem om, at de er korrekt strammet. Hvis nogen af skrueerne er løse, skal de omgående strammes. Forsømmelse af dette kan resultere i alvorlige ulykker.

### 3. Vedligeholdelse af motoren

Motor delen er selve "hjertet" af det elektriske værktøj. Udvis forsigtighed for at sikre, at motordelen ikke beskadiges og/eller bliver våd af olie eller vand.

### 4. Eftersyn af nedre skærmpåse for korrekt funktion

For hver brug af værktøjet skal du afprøve den nedre skærmpåse (Fig. 1) for at sikre, at den er i god stand, og at den kan bevæges uden problemer.

Anvend aldrig værktøjet, medmindre den nedre skærmpåse fungerer korrekt og er i god mekanisk stand.

### 5. Inspektion af terminaler (værktøj og batteri)

Efterse for at sikre dig, at spåner og støv ikke har samlet sig på terminalerne.

Kontrollér med mellemrum før, under og efter betjening.

### FORSIGTIG

Fjern eventuelle spåner og støv, som måtte have samlet sig på terminalerne.

Hvis du ikke gør det, kan det forårsage funktionsfejl.

## 6. Bortskaffelse af det afladede batteri ADVARSEL

Bortskaf ikke det afladede batteri. Batteriet skal eksplodere, hvis det forbrændes. Det produkt, du har købt, indeholder et genopladeligt batteri. Batteriet kan genbruges. Ved slutningen af dets levetid, under forskellige nationale og lokale love, kan det være ulovligt at bortskaffe dette batteri sammen med husholdningsaffald. Kontrollér med de lokale myndigheder for fast affald for detaljer i dit område om genbrugsmuligheder eller korrekt bortskaffelse.

## 7. Opbevaring

Efter afslutningen af arbejdet med redskabet, kontroller at følgende operationer er blevet udført:

- (1) At afbryderkontakten er slukket (OFF),
- (2) Træk batteriet ud af værktøjet

Når værktøjet ikke er i brug, skal det opbevares på et sted med temperaturer under 40°C og utilgængeligt for børn.

## BEMÆRK

Opbevaring af lithium-ion-batterier.

Sørg for, at lithium-ion-batterierne er blevet ladet helt op, inden de opbevares.

Længerevarende opbevaring (3 måneder eller derover) af batterier med en lille ladning kan resultere i en forringelse af ydeevnen, reducere brugstiden for batterierne væsentligt eller gøre, at batterierne ikke kan bevare en opladning.

Dog kan væsentligt reduceret brugstid for batterierne muligvis genoprettes ved hjælp af gentaget opladning og brug af batterierne to til fem gange.

Hvis brugstiden for batterierne er ekstremt kort på trods af gentaget opladning og brug, bør du betragte batterierne som udtjente og købe nogle nye.

## FORSIGTIG

Ved anvendelse og vedligeholdelse af el-værktøj skal de sikkerhedsregler og standarder, som gælder i hvert enkelt land, nøje overholdes.

### Vigtig meddelelse angående batterier til ledningsfri elektriske værktøjer fra HiKOKI

Brug altid et af vores designerede originale batterier. Vi kan ikke garantere for sikkerheden og ydelsen af vores ledningsfri elektriske værktøj ved brug af andre batterier end dem, vi har angivet, eller hvis batteriet skilles ad og ændres (som f.eks. adskillelse og udskiftning af celler eller andre indvendige dele).

## 8. Smøring

Smør nedenstående glideflader en gang om måneden, så el-værktøjet holdes i god driftsstand i lang tid.

Anvendelse af maskinolie anbefales.

Steder, der skal smøres:

- \* Hængslets roterende del
- \* Roterende del af holder (A)
- \* Skruestikken roterende del

## 9. Rengøring (Fig. 35)

Rens maskinen, kanalen og nedre skærmplade ved at blæse tør luft fra en luftpistol eller andet værktøj.

Fjern jævnlige spåner, støv og andet affaldsmateriale fra overfladen på det elektriske værktøj, især fra indersiden af den nedre skærmplade med en fugtig klud opvredet i sæbevand. Beskyt motoren mod indtrængen af olie og vand, således at malfunktion undgås.

Hvis laserlinjen skulle blive usynlig på grund af skærespåner, der sidder fast på ruden af laserindikatorens lysemitterende flade, puds og rengør ruden med en tør klud eller med en fugtig klud, der er vredet op i sæbevand, osv.

## VALG AF TILBEHØR

Denne maskines tilbehør er opstillet i tabellen på side 481.

## FORSIGTIG

Reparationer, modifikationer og eftersyn af HiKOKI el-værktøj skal udføres af et autoriseret HiKOKI servicecenter.

Især laser-enheden bør vedligeholdes af laserproducentens autoriserede agent.

Overlad altid reparationen af laser-enheden til et HiKOKI-godkendt servicecenter.

Ved anvendelse og vedligeholdelse af el-værktøj skal de sikkerhedsregler og standarder, som gælder i hvert enkelt land, nøje overholdes.

## GARANTI

Vi yder garanti på elektriske værktøjer fra HiKOKI i henhold til lovmæssige/nationale særbestemmelser alt efter land. Denne garanti dækker ikke defekter eller beskadigelse som følge af mishandling, misbrug eller normal slitage. I tilfælde af klager bedes du indsende det elektriske værktøj, samlet med det GARANTIBEVIS, der forefindes i slutningen af denne håndteringsvejledning, til et HiKOKI-autoriseret servicecenter.

## BEMÆRK

Grundet HiKOKI's løbende forskning og udvikling kan specifikationerne heri ændres uden forudgående varsel.

## Information om luftbåren støj

De målte værdier blev fastsat i overensstemmelse med EN62841 og erklæret i overensstemmelse med ISO 4871.

Det afmålte A-vægtede lydniveau: 103 dB (A)

Det afmålte A-vægtede lydtryksniveau: 90 dB (A)

Usikkerhed K: 3 dB (A).

Brug høreværn.

De samlede vibrationsværdier (treaksial vektorsum) bestemt i overensstemmelse med EN62841.

Den typiske vægtede geometriske middelværdi af accelerationsfrekvensen overstiger ikke 2,5 m/sek.<sup>2</sup>

Den angivne støjledningsværdi er blevet målt i henhold til en standard testmetode og kan anvendes til at sammenligne et værktøj med et andet;

Den kan også anvendes ved en indledningsvis vurdering af eksponeringen.

## ADVARSEL

○ Støjledningerne under den faktiske brug af det elektriske værktøj kan være forskellige fra de angivne værdier afhængigt af de måder, hvorpå værktøjet bliver brugt, specielt i forhold til hvilken type arbejdsemne der bliver behandlet.

○ For at identificere sikkerhedsforanstaltningerne til beskyttelse af brugeren, er der foretaget en vurdering af eksponeringen ved brug under virkelige forhold (hvor der er taget højde for alle dele af betjeningscyklen, som fx når værktøjet er slukket, og når det kører i tomgang, udover tiden hvor der trykkes på aftrækkeren).

## FEJLFINDING

Brug eftersynene i tabellen nedenfor, hvis værktøjet ikke fungerer som normalt. Hvis dette ikke løser problemet, skal du kontakte din forhandler eller et autoriseret HiKOKI-servicecenter.

### 1. Elektrisk værktøj

Symptom	Sandsynlig årsag	Afhjælpning
Værktøjet kører ikke	Ingen tilbageværende batteriladning	Oplad batteriet.
	Batteriet er ikke monteret helt.	Sæt batteriet ind i værktøjet, indtil du hører et klik.
Værktøjet er stoppet pludseligt	Værktøjet blev overbelastet	Slip af med problemet, der forårsager overbelastning.
	Batteriet er overophedet.	Lad batteriet køle af.
	Motoren blev automatisk stoppet for at forhindre funktionssvigt i værktøjet.	<p>Dette er ikke en funktionsfejl.</p> <p>Trykkerkontakten blev holdt nede i 5 minutter eller mere.</p> <p>Tænd for strømmen igen.</p>
Kan ikke vippes	Klemspindlen er ikke blevet løsnet.	Løsn klemspindlen, og vip derefter værktøjet. Efter justering af den løsnede komponent skal du sørge for at spænde den igen.
Kan ikke vippes til højre	Fastgørelsesstiften (A) er ikke blevet trukket ud.	Vip til højre, når du har trukket fastgørelsesstiften (A) ud.
	Klemspindlen er ikke blevet løsnet.	Løsn klemspindlen, og vip derefter.
Savklingen er sløv	Savklingen er slidt ned eller mangler tænder.	Udskift den med nyt produkt.
	Bolten er løs.	Spænd bolten.
	Savklingen er blevet monteret omvendt.	Monter savklingen i den rigtige retning.
Kan ikke skære med præcision	Værktøjets driftsdele er ikke helt fastgjorte.	Monter klemspindlen og sidehåndtaget helt.
	Materialet kan ikke fastgøres i den korrekte position.	<p>Fjern eventuelt fremmedlegemer fra bakken eller drejebordet.</p> <p>I nogle tilfælde kan materialet ikke sættes fast i korrekt position på grund af kurver i dette.</p> <p>Prøv at fastgøre en flad overflade på bakken eller drejebordet.</p>
Der kan ikke trækkes i kontakten	Kontaktlåsen er ikke trykket tilstrækkeligt ind.	Tryk kontaktlåsen helt ind, indtil den rammer bagsiden.
Batteriet kan ikke installeres	Forsøg på at installere et andet batteri end det, der er beregnet til værktøjet.	Installér et multispændingsbatteri.

# Dansk

## 2. Oplader

Symptom	Sandsynlig årsag	Afhjælpning
Indikatorlampen for opladning blinker hurtigt lilla, og opladningen af batteriet starter ikke.	Batteriet er ikke sat helt i.	Sæt batteriet ordentligt i.
	Der sidder fremmedlegemer i batteriterminalen eller dér, hvor batteriet er monteret.	Fjern fremmedlegemet.
Indikatorlampen for opladning blinker rødt, og opladningen af batteriet starter ikke.	Batteriet er ikke sat helt i.	Sæt batteriet ordentligt i.
	Batteriet er overophedet.	Hvis batteriet efterlades, begynder det automatisk at lade op, hvis dets temperatur falder, men dette kan nedsætte batteriets levetid. Det anbefales, at batteriet afkøles på et sted med god ventilation uden direkte sollys, før det oplades.
Batteribrugstiden er kort, selvom batteriet er fuldt opladet.	Batteriets levetid er opbrugt.	Udskift batteriet med et nyt.
Batteriet er længe om at lade op.	Temperaturen i batteri, oplader eller det omgivende miljø er meget lav.	Oplad batteriet indendørs eller i et andet varmere miljø.
	Opladerens ventilationskanaler er blokerede og overopheder dens indvendige komponenter.	Undgå at blokere ventilationskanalerne.
	Ventilatoren kører ikke.	Kontakt et autoriseret HiKOKI-servicecenter for reparation.
USB-afbryderlampen er slukket, og USB-enheden er holdt med at lade op.	Batteriets kapacitet er blevet lav.	Udskift batteriet med et, der har resterende kapacitet.
		Sæt opladerens strømstik i en stikkontakt.
USB-afbryderlampen slukker ikke, selvom USB-enheden er færdig med at lade op.	USB-afbryderlampen begynder at lyse grønt for at indikere, at USB-opladning er mulig.	Dette er ikke en funktionsfejl.
Status for opladning af USB-enhed er uklart, eller det er uklart, hvorvidt opladningen af den er færdig.	USB-afbryderlampen slukker ikke, selv når opladningen er færdig.	Undersøg den USB-enhed, der lader op, for at bekræfte dens status for opladning.
Opladningen af en USB-enhed holder pause halvt igennem opladningen.	Opladeren blev sat i en stikkontakt, mens USB-enheden blev ladet op med batteriet som strømkilde.	Dette er ikke en funktionsfejl. Opladeren holder en pause på omtrent 5 sekunder i USB-opladningen, når den skelner mellem strømkilder.
	Der blev sat et batteri i opladeren, mens USB-enheden blev ladet op med en stikkontakt som strømkilde.	
Opladningen af en USB-enhed holder pause halvt igennem opladningen, når batteriet og USB-enheden oplades på samme tid.	Batteriet er blevet ladet helt op.	Dette er ikke en funktionsfejl. Opladeren holder en pause på omtrent 5 sekunder i USB-opladningen, mens den kontrollerer, om opladningen af batteriet er gennemført.
Opladningen af en USB-enhed begynder ikke, når batteriet og USB-enheden oplades på samme tid.	Den resterende batterikapacitet er meget lav.	Dette er ikke en funktionsfejl. Når batterikapaciteten når et bestemt niveau, starter USB-opladningen automatisk.



## GENERELLE SIKKERHETSFORHOLDSREGLER FOR ELEKTROVERKTØY

### ⚠ ADVARSEL

Les alle sikkerhetsadvarslene, instruksjoner, illustrasjoner og spesifikasjoner som medfølger. Følg ikke alle instruksjonene under, kan det medføre elektrisk støt, brann og/eller alvorlig personskade.

Ta vare på alle varsler og instruksjoner for fremtidig bruk.

Betegnelsen "elektroverktøy" i advarslene henviser både til elektrisk elektroverktøy (med ledning) og batteridrevet elektroverktøy.

### 1) Sikring på arbeidsområdet

- Hold arbeidsområdet rent og godt opplyst.**  
*Uryddige eller mørke områder kan føre til ulykker.*
- Bruk aldri elektroverktøy på steder med fare for eksplosjon, slik som i nærheten av brennbare væsker, gass eller støv.**  
*Støv eller gasser kan antennes av gnister fra elektroverktøyet.*
- La aldri barn eller andre personer stå i nærheten når du bruker et elektroverktøy.**  
*Du kan bli forstyrret og miste kontroll over verktøyet.*

### 2) Elektrisk sikkerhet

- Støpslet på elektroverktøyet må passe med vegguttaket. Du må aldri endre støpslet på noen måte. Bruk aldri en adapter sammen med et jordet elektroverktøy.**  
*Uendrede støpsler og passende uttak vil redusere faren for elektrisk støt.*
- Unngå å komme i kontakt med jordede overflater slik som rør, radiatorer, komfyrer eller kjøleskap. Faren for elektrisk støt vil være større dersom du er jordet.**
- La aldri elektroverktøyet utsettes for regn eller fuktighet.**  
*Dersom det kommer vann inn i elektroverktøyet, kan det øke faren for elektrisk støt.*
- Ikke skad ledningen. Bruk aldri ledningen til å bære, trekke eller kople fra elektroverktøyet. Hold strømledningen unna varme, olje, skarpe kanter eller bevegelige deler.**  
*Skadde eller sammenflettede ledninger øker faren for elektriske støt.*
- Når du bruker elektroverktøy utendørs, bruk en skjøteledning som er egnet for utendørs bruk. Bruk av en skjøteledning som er beregnet for utendørs bruk, vil redusere faren for elektrisk støt.**
- Hvis bruk av elektroverktøyet i et fuktig område ikke kan unngås, bruk et strømuttak med jordfeilbryter. Bruk av jordfeilbryter reduserer faren for elektriske støt.**

### 3) Personlig sikkerhet

- Vær påpasselig, se hva du gjør og bruk sunn fornuft når du bruker et elektroverktøy. Du må aldri bruke et elektroverktøy når du er sliten eller trett, eller dersom du er påvirket av narkotiske stoffer, alkohol eller medisiner. Når du bruker et elektroverktøy, vil kun et par sekunders uoppmerksomhet kunne føre til alvorlige personskader.**
- Bruk personlig verneutstyr. Ha alltid på deg vernebriller.**  
*Bruk av verneutstyr som en støvmaske, skliskikre vernesko, vernehjelm eller hørselsvern i passende forhold vil redusere personskader.*

- Forhindre utilsiktet start av elektroverktøyet. Pass på at bryteren på elektroverktøyet er slått av før verktøyet koples til veggkontakten og/eller batteriet, eller før verktøyet løftes eller bæres.**  
*Hvis du holder fingeren på bryteren når du bærer elektroverktøyet, eller dersom bryteren er slått på når det er koblet til en strømkilde kan det oppstå ulykker.*
  - Fjern eventuelle justeringsnøkler eller skrunøkler før du slår på elektroverktøyet. Dersom en justeringsnøkkel eller skrunøkkel er festet til en roterende del på elektroverktøyet når det startes, kan det føre til personskade.**
  - Ikke strekk eller len deg for langt. Pass på at du står stødig og har god balanse til enhver tid.**  
*Dette vil gi deg bedre kontroll over elektroverktøyet i uventede situasjoner.*
  - Kle deg ordentlig. Ikke gå med løstsittende klær eller smykker. Hold hår og klær unna bevegelige deler.**  
*Løse klær, smykker eller langt hår kan vikle seg inn i de bevegelige delene.*
  - Hvis verktøyet leveres med en støvsamler eller annet oppsamlingsutstyr, må du passe på at disse monteres og brukes på riktig måte.**  
*Bruk av støvopsamler kan redusere støvrelaterte farer.*
  - Ikke ta lett på eller overse sikkerhetsprinsippene for verktøyet selv om du har blitt godt kjent med det som følge av hyppig bruk.**  
*En uforsiktig handling kan på brøkdelen av et sekund forårsake alvorlige personskader.*
- 4) **Bruk og vedlikehold av elektroverktøy**
- Ikke overbelast elektroverktøyet. Bruk riktig elektroverktøy til arbeidet som skal utføres.**  
*Riktig elektroverktøy vil gjøre arbeidet lettere og tryggere i den brukshastigheten det er beregnet til.*
  - Ikke bruk elektroverktøyet dersom av/på-knappen ikke virker.**  
*Det er farlig å bruke elektroverktøy som ikke kan kontrolleres ved bruk av av/på-knappen. Verktøyet må da repareres.*
  - Kople støpslet fra strømkilden og/eller ta batteripakken ut av elektroverktøyet, hvis dette er mulig, før du foretar justeringer, skifter tilbehør eller legger vekk elektroverktøy.**  
*Slike forebyggende sikkerhetstiltak reduserer risikoen for å starte elektroverktøyet ved et uhell.*
  - Lagre elektroverktøyet som ikke er i bruk utilgjengelig for barn, og la aldri personer som ikke er kjent med elektroverktøyet eller denne brukerveiledningen, bruke elektroverktøyet.**  
*Elektroverktøy er farlige hvis det brukes av uerfarne personer.*
  - Vedlikehold elektroverktøyet og tilbehør. Kontroller at ingen bevegelige deler har låst seg, er feiljustert, knekt, eller har andre skader som kan påvirke bruken av elektroverktøyet. Hvis elektroverktøyet er skadet, må det repareres før det brukes.**  
*Mange ulykker oppstår på grunn av dårlig vedlikehold av elektroverktøy.*
  - Hold skjæreverktøy skarpe og rene.**  
*Riktig vedlikehold av skjæreverktøy med skarpe skjærekanter vil redusere faren for at de låser seg, samtidig som de vil være lettere å kontrollere.*
  - Bruk elektroverktøyet, ekstraustyr, bor osv. i samsvar med disse instruksjonene, og ta alltid arbeidsoppgavene og arbeidsforholdene med i betraktning.**  
*Hvis elektroverktøyet brukes til andre operasjoner enn det er beregnet for, kan det oppstå farlige situasjoner.*

## Norsk

- h) Hold håndtak og gripeflater tørre, rene og fri for olje og fett.  
*Glatte håndtak og gripeflater hindrer trygg håndtering og kontroll av verktøyet i uventede situasjoner.*
- 5) **Bruk og vedlikehold av batteridrevet verktøy**
- a) **Batteriet skal kun lades opp med en lader som er angitt av produsenten.**  
*En lader som passer for én batteripakke, kan forårsake brannfare hvis den brukes med andre batteripakker.*
- b) **Bruk bare elektroverktøyet med spesifisert type batteripakke.**  
*Bruk av andre batteripakker kan føre til brannfare og skader.*
- c) **Når batteripakken ikke er i bruk, hold det unna andre metallgjenstander som binderser, mynter, spiker, skruer eller andre små metallgjenstander som kan skape en forbindelse mellom batteripolene.**  
*Kortslutning av batteripolene kan forårsake skader eller brann.*
- d) **Under uvorne forhold kan væske sprute ut fra batteriet, unngå kontakt. Hvis kontakt skulle oppstå, skyll med store mengder vann. Hvis væsken kommer i kontakt med øynene, må du også søke medisinsk hjelp.**  
*Batterivæsken kan forårsake iritasjon eller brannskår.*
- e) **Ikke bruk en batteripakke eller et verktøy som er skadet eller modifisert.**  
*Skadede eller modifiserte batterier kan ha en uforutsigbar oppførsel som medfører brann, eksplosjon eller fare for skade.*
- f) **Ikke eksponer en batteripakke eller et verktøy for ild eller for høy temperatur.**  
*Eksponering for ild eller temperaturer over 130°C kan forårsake en eksplosjon.*
- g) **Følg alle ladeinstruksjoner og lad ikke batteripakken eller verktøyet utenfor temperaturområdet som er angitt i instruksjonene.**  
*Feil lading eller lading ved temperaturer utenfor det angitte området kan skade batteriet og øke risikoen for brann.*
- 6) **Service**
- a) **La kvalifisert servicepersonell som kun bruker originale reservedeler utføre service på elektroverktøyet.**  
*Dette vil sikre at sikkerheten på elektroverktøyet opprettholdes.*
- b) **Utfør aldri service på skadede batteripakker.**  
*Service på batteripakker skal kun utføres av produsenten eller godkjente serviceleverandører.*

### FORHOLDSREGLER

Hold avstand til barn og svakelige personer.  
Når det ikke er i bruk, skal elektroverktøyet oppbevares utilgjengelig for barn og svakelige personer.

## SIKKERHETSINSTRUKSJONER FOR GJÆRINGSSAG

- a) **Gjæringsssager er ment å kappe tre- eller trelignende produkter, de kan ikke brukes med slipende avskjæringshjul for kapping av jernholdige materialer som bjelker, stenger, nagler, osv.**  
*Slipestøv forårsaker at bevegelige deler som nedre vern kiler seg. Gnister fra kapping med slipemiddel vil brenne det nedre vernet, sagsnittinnlegget og andre plastdeler.*
- b) **Bruk klemmer for å støtte arbeidsstykket når dette er mulig. Hvis du støtter arbeidsstykket for hånd, må du alltid holde hånden minst 100 mm fra hver side av sagbladet. Ikke bruk denne sagen til å kappe stykker som er for små til å bli godt fastklemt eller holdt for hånd.**  
*Hvis hånden din er plassert for nær sagbladet, er det stor fare for skade fra kontakt med bladet.*
- c) **Arbeidsstykket må være i ro og klemt eller holdt fast mot både føreren og bordet. Ikke mat arbeidsstykket inn i bladet eller skjær på "frihånd" på noen måte.**  
*Fri eller bevegelige arbeidsstykker kan kastes i høye hastigheter og forårsake skade.*
- d) **Skyv sagen gjennom arbeidsstykket. Ikke trekk sagen gjennom arbeidsstykket. For å kappe, løft saghodet og trekk det ut over arbeidsstykket uten å sage, start motoren, trykk saghodet ned og skyv sagen gjennom arbeidsstykket.**  
*Dersom du sager ved å trekke, vil det sannsynligvis føre til at sagbladet "klatrer" opp på arbeidsstykket og kaster bladmodulen voldsomt mot brukeren.*
- e) **Kryss aldri hånden over den tenkte saglinjen, hverken foran eller bak sagbladet.**  
*Støtting av arbeidsstykket med hendene "i kryss", dvs. å holde på arbeidsstykket til høyre for sagbladet med venstre hånd eller omvendt, er svært farlig.*
- f) **Ikke nå bak føreren med en hånd nærmere enn 100 mm fra hver side av sagbladet, for å fjerne trebiter eller av annen grunn mens bladet roterer.**  
*Nærheten av det roterende sagbladet til hånden din er kanskje ikke åpenbart og du kan bli alvorlig skadet.*
- g) **Insipser arbeidsstykket for saging. Dersom arbeidsstykket er bøyd eller vridd, klem det fast med den utvendige bøyde siden mot føreren. Sørg alltid for at det ikke er mellomrom mellom arbeidsstykket, føreren og bordet langs kanten av kuttet.**  
*Bøyde eller forvridd arbeidsstykker kan vri eller bevege seg og føre til binding på det roterende sagbladet under kapping. Det må ikke være spiker eller andre fremmedlegemer i arbeidsstykket.*
- h) **Ikke bruk sagen før bordet er tomt for alle verktøy, trebiter, osv., bortsett fra arbeidsstykket.**  
*Smårusk eller løse trestykker eller andre gjenstander kan komme i kontakt med det roterende bladet og kastes ut med stor hastighet.*
- i) **Kapp bare ett arbeidsstykke av gangen.**  
*Stabel med flere arbeidsstykker kan ikke bli tilstrekkelig fastklemt eller avstivet og kan feste seg til bladet eller forskyves under kapping.*
- j) **Kontroller at gjæringsssagen er montert eller plassert på en plan, fast arbeidsflate før bruk.**  
*En jevn og fast arbeidsflate reduserer faren for at gjæringsssagen blir ustabil.*
- k) **Planlegg arbeidet ditt. Hver gang du endrer vinkelinnstillingen for skråkant eller gjæring, må du sørge for at den justerbare føreren er stilt riktig for å støtte arbeidsstykket og ikke forstyrrer bladet eller beskyttelsessystemet.**  
*Uten at du slår på verktøyet, og uten noe arbeidsstykke på bordet, før sagbladet gjennom et komplett, simulert kutt for å sjekke at det ikke er fare for kollisjon eller for å sage inn i føreren.*
- l) **Pass på tilstrekkelig støtte i form av bordforlengelser, sagbukker og lignende for arbeidsstykker som er bredere eller lenger enn bordplaten.**  
*Arbeidsstykker som er lengre eller bredere enn gjæringsssagens bord kan tippe hvis de ikke er sikkert støttet. Hvis avkappet eller arbeidsstykket vipper, kan det løfte det nedre vernet eller kastes av det roterende bladet.*

- m) **Du må ikke bruke en annen person som erstatning for en bordforlenger eller for ekstra støtte.**  
*Ustabil støtte for arbeidsstykket kan føre til at bladet kjører seg fast eller til at arbeidsstykket flytter seg under saging, og kan trekke deg eller hjelperen inn i det roterende bladet.*
- n) **Avkappet må ikke bli trykket eller presset mot det roterende sagbladet på noen måte.**  
*Dersom det er begrensninger, dvs. bruk av lengdestopper, kan det avkappede stykket bli klemt mot bladet og kastes voldsomt ut.*
- o) **Bruk alltid en klemme eller et feste som er utformet for å støtte rundt materiale slik som stenger eller rør.**  
*Stenger har en tendens til å rulle mens de blir kappet, og får bladet til å "bite" og trekke arbeidet med hånden inn i bladet.*
- p) **La bladet nå full hastighet før kontakt med arbeidsstykket.**  
*Dette vil redusere faren for at arbeidsstykket kastes løs.*
- q) **Hvis arbeidsstykket eller bladet blir fastkilt, slår du av gjæringsagen. Vent til alle bevegelige deler har stanset og trekk støpset ut av stikkkontakten og/eller koble fra batteripakken. Deretter jobber du for å frigjøre fastkilt materiale.**  
*Fortsatt saging med et fastkilt arbeidsstykke kan føre til tap av kontroll eller skade på gjæringsagen.*
- r) **Etter at kuttet er ferdig, slipp bryteren, hold saghodet nede og vent på at bladet stopper før du fjerner det avkappede stykket.**  
*Å føre hånden nær det roterende bladet er farlig.*
- s) **Hold godt fast i håndtaket når du foretar et delvis kutt eller dersom du slipper bryteren for saghodet er helt nede.**  
*Bremingen av sagen kan føre til at saghodet plutselig trekkes ned, noe som forårsaker fare for personskader.*
13. Bruk egnet verneutstyr når dette kreves. Dette kan inkludere:  
Hørselvern for å redusere faren for nedsatt hørsel.  
Øyebeskyttelse for å redusere risikoen for øyeskader.  
Pusteutstyr for å redusere faren for innhalering av farlig støv.  
Hansker for å håndtere sagblad (sagblad må bæres i et etui så sant dette lar seg gjøre) og grove materialer.
14. Operatøren må være opplært i bruk, justering og betjening av maskinen.
15. Avkappede deler av arbeidsemnet må ikke fjernes så lenge maskinen går og sagbladet ikke er i hvilestilling.
16. Bruk aldri sirkel-/gjæringsagen med nedre vern låst i åpen stilling.
17. Sørg for at nedre vern beveger seg lett.
18. Ikke bruk sagen uten av vernene er på plass og fungerer som de skal.
19. Bruk riktig slippte sagblader. Overhold den maksimale hastigheten som sagbladet er merket med.
20. Ikke bruk skadde eller deformerte sagblader.
21. Ikke bruk sagblader som er laget av high speed-stål.
22. Bruk kun sagblader som er anbefalt av HIKOKI.
23. Sagblader skal ha en ytre diameter fra 235 mm til 255 mm.
24. Velg riktig sagblad i forhold til materialet som skal sages.
25. Bruk aldri sirkel-/gjæringsagen med sagbladet vendt oppover eller til siden.
26. Kontroller at arbeidsstykket er fritt for fremmedlegemer som f.eks. spiker.
27. Skift ut bordinnlegget når det blir slitt.
28. Ikke bruk sagen til å sage i noe annet materiale enn aluminium, tre og lignende materialer.
29. Ikke bruk sagen til å sage i andre materialer enn de produsenten anbefaler.
30. Overhold prosedyren for bladskifte, inkludert metoden for posisjonsjustering, og les advarelsen om at dette må utføres korrekt.
31. Koble sirkel-/gjæringsagen til en egnet støvoppsamlingsenhet når den sager i tre.
32. Vær varsom ved saging av spor.
33. Når du transporterer eller bærer verktøyet, må du ikke gripe tak i holderen. Ta tak i håndtaket i stedet for holderen.
34. Vent med å starte sagingen til motoren har nådd maks. turtall.
35. Slå umiddelbart AV motoren med bryteren hvis det skjer noe unormalt.
36. Slå av strømmen og vent til sagbladet har stoppet før du utfører service eller justering på verktøyet.
37. Under gjære- eller fassaging skal ikke bladet løftes før rotasjonen har stoppet helt.
38. Ved sirkelsaging må sagen skyves bort fra operatøren.
39. Ta hensyn til alle andre faremomenter ved sageoperasjoner, som f.eks. laserstråling i øynene, utilsikket kontakt med bevegelige deler på sagbordet eller maskinen.
40. Før hvert snitt må du sørge for at maskinen er stabil. Bruk kun sagblader med en maksimalt tillatt hastighet som er høyere enn elektroverktøyet hastighet uten belastning.  
Ikke skift ut laseren med en annen type.
41. Ikke stå i rett linje med sagbladet foran maskinen. Du må alltid stå ved siden av sagbladet. Dette beskytter kroppen din mot mulig tilbakeslag. Hold hender, fingre og armer unna det roterende sagbladet.  
Ikke legg armene i kors når du betjener verktøyarmen.
42. Hvis sagbladet kjører seg fast, slå av maskinen og hold arbeidsstykket fast til sagbladet stanser helt opp. For å forhindre tilbakeslag, må du ikke flytte arbeidsstykket før maskinen har stanset helt opp.  
Korriger årsaken til at sagbladet kjørte seg fast før du starter maskinen på nytt.

## FORSIKTIGHETSREGLER VED BRUK AV SIRKEL-/GJÆRINGSSAG

- Hold gulvet rundt maskinen rent og ryddig, og fritt for materialer, kapp og lignende.
- Sørg for godt arbeidslys i rommet eller ved maskinen.
- Elektroverktøy må ikke brukes til andre formål enn de som er spesifisert i bruksanvisningen.
- Reparasjoner må bare utføres av autoriserte fagfolk. Produsenten er ikke ansvarlig for eventuelle ødeleggelser og personskader som kan tilskrives reparasjoner av ikke-autorisert personell, eller feilaktig bruk av verktøyet.
- For å sikre elektroverktøyet driftsintegritet, må deksler eller skruer ikke fjernes fra maskinen.
- Bevegende deler eller utstyr må ikke berøres med mindre støpset er tatt ut av stikkkontakten.
- Bruk verktøyet med en lavere inngang enn det som er indikert på merkeplaten; ellers kan emnets overflate ødelegges og arbeidseffektiviteten reduseres grunnet overbelastning av motoren.
- Plastdeler må ikke tørkes med løsemidler. Løsemidler som f.eks. bensin, malingstynner, karbon-tetraklorid, alkohol, kan skade og lage sprekker i plastdeler. Slike midler må derfor ikke brukes. Plastdeler rengjøres med en myk klut som er fuktet med såpevann.
- Det må bare benyttes originale HIKOKI reservedeler.
- Monteringstegningen i denne bruksanvisningen må bare brukes av et autorisert service-verksted.
- Må ikke brukes til skjæring av jernholdig metall eller murverk.
- Egnet generell eller stedfestet belysning følger vedlagt. Beholdning og ferdige arbeidsemner plasseres nær operatørens normale arbeidssted.

## FLERE SIKKERHETSADVARSLER

1. Ikke la fremmedlegemer komme inn i åpningen for tilkopling av oppladbart batteri.
2. Ikke demonter det oppladbare batteriet eller laderen.
3. Aldri kortslutt det oppladbare batteriet. Kortslutning av batteriet vil medføre et kraftig elektrisk støt og overoppheting. Det vil føre til brannskader eller at batteriet skades.
4. Ikke kast batteriet på et bål. Hvis batteriet er brent, kan det eksplodere.
5. Når maskinen brukes kontinuerlig, kan det forekomme overoppheting som kan forårsake skader på motor og bryter. Haskinen må få hvile i ca. 15 minutter før den tas i bruk igjen.
6. Ikke plasser gjenstander i laderens ventilasjonsåpninger. Dersom metallgjenstander eller brennbare gjenstander føres inn i laderens ventilasjonsåpninger kan det føre til elektriske støt eller at laderen blir ødelagt.
7. Bruk av et utladet batteri vil skade ladeapparatet.
8. Ta med batteriet til butikken der det ble kjøpt så snart batteriets levetid etter oppladning er for kort til praktisk bruk. Ikke kast et utladet batteri.
9. Trekk ut batteriet før du foretar justeringer, service eller vedlikehold.  
Trekk ut batteriet når du er ferdig med arbeidsoppgaven.
10. Ikke bruk produktet hvis verktøyet eller batteriterminalene (batterifestet) er deformert.  
Installasjon av et slikt batteri kan føre til kortslutning, som kan føre til røykutslipp eller antenning.
11. Hold verktøyets terminaler (batterifeste) fri for spon og støv.
  - Før bruk må du sørge for at spon og støv ikke har samlet seg i området rundt terminalene.
  - Forsøk å unngå at spon eller støv på verktøyet faller ned på batteriet.
  - Når du avbryter operasjonen eller etter bruk, må du ikke forlate verktøyet i et område der det kan bli utsatt for fallende spon eller støv.  
Det kan føre til kortslutning som kan føre til røykutslipp eller antenning.
12. Bruk alltid verktøyet og batteriet ved temperaturer mellom 0°C og 40°C.

## ADVARSEL ANGÅENDE LITHIUM-ION BATTERI

For å øke levetiden er litium-ion batteriet utstyrt med en beskyttelsesfunksjon som stanser utgangseffekten. I tilfelle 1 og 3, beskrevet nedenfor, når du bruker dette produktet, selv om du trykker på knappen, kan motoren stoppe. Dette er ikke problemet, men resultatet av beskyttelsesfunksjonen.

1. Når gjenværende batterieffekt løper ut, stanser motoren. Skjer dette må du lade opp batteriet med det samme.
2. Dersom verktøyet er overbelastet, kan motoren stanse. I dette tilfellet, skal du slippe bryteren på verktøyet og eliminere årsaken til overbelastning. Etter dette, kan du bruke det igjen.
3. Hvis batteriet blir overopphetet når elektroverktøyet blir overbelastet, kan batteristrommen bli brutt. I dette tilfellet må du stanse bruken av batteriet og la det bli avkjølt. Etter dette, kan du bruke det igjen.

Videre, vennligst ta hensyn til følgende forholdsregler og advarsler.

### ADVARSEL

For å forhindre lekkasje fra batteriet, varmeutvikling, røykutvikling, eksplosjoner eller antenning, sørg for å følge disse forholdsreglene.

1. Sørg for at spon og støv ikke samler seg på batteriet.
  - Sørg for at spon og støv ikke faller på batteriet under arbeidet.
  - Sørg for at spon og støv som faller på elektroverktøyet ikke samler seg på batteriet.
  - Ikke lagre et ubrukt batteri på et sted der det settes for spon eller støv.
  - Før du lagrer et batteri, fjern all spon og støv som kan feste seg på batteriet. Ikke lagre det sammen med metalldele (skruer, spiker, og lignende).
2. Ikke stikk batteriet med en skarp gjenstand som en spiker, slå på det med en hammer, trå på, kast eller utsett batteriet for kraftige fysiske støt.
3. Ikke bruk et tydelig ødelagt eller deformert batteri.
4. Ikke bruk batteriet med feilkoplet polaritet.
5. Ikke koble direkte til et elektrisk uttak eller bilens sigaretttenner.
6. Ikke bruk batteriet til et annet formål enn de som er spesifisert.
7. Hvis batteriladingen blir mislykket selv når den angitte ladetiden har gått, må du øyeblikkelig stanse ytterligere lading.
8. Ikke plasser eller utsett batteriet for høye temperaturer eller høyt trykk som i en mikroølgeovn, tørker eller i en beholder under høyt trykk.
9. Holdes unna flammer umiddelbart når ekkel lukt eller lekkasje oppdages.
10. Ikke bruk på steder der sterk statisk elektrisitet utladning genereres.
11. Hvis det oppstår batterilekkasje, ekkel lukt, varme genereres eller dersom batteriet blir misfarget, deformert eller på noen måte virker unormalt under bruk, gjenopplading eller lagring, må du fjerne det fra elektroverktøyet eller batteriladeren, og stans bruken.
12. Ikke senk batteriet ned i væsker eller la noen væsker flyte inn i batteriet. Ledende væskeinntrengning, som for eksempel vann, kan forårsake skade som medfører brann eller eksplosjon. Oppbevar batteriet på et kjølig, tørt sted, unna brennbare og brannfarlige gjenstander. Omgivelser med etsende gass må unngås.

### FORSIKTIG

1. Hvis det lekker væske fra batteriet og denne kommer i kontakt med øynene, ikke gni øynene men vask dem godt med friskt og rent vann, som for eksempel vann fra springen, og ta kontakt med en lege øyeblikkelig.  
Hvis dette ikke gjøres kan væsken føre til synsproblemer.
2. Hvis bruker får væske fra batteriet på hud eller klær, vask ordentlig med rent vann, for eksempel vann fra springen, øyeblikkelig.  
Væsken kan forårsake irritasjon på huden.
3. Hvis du finner rust, ekkel lukt, overoppheting, misfarging, deformering, og/eller andre uregelmessigheter når du bruker batteriet for første gang, må du ikke bruke det, men returnere det til din forhandler eller leverandør.

### ADVARSEL

Hvis et elektrisk ledende objekt kommer i kontakt med batteripolene til litium-ion batteriet, kan dette resultere i kortslutning og brannfare. Ved lagring av litium-ion batteriet, følg nøye reglene for følgende innhold.

- Ikke plasser elektrisk ledende objekter som spiker eller metalltråder av jern eller kopper i oppbevaringskassen.
- For å unngå at kortslutning inntreffer, legg batteriet i verktøyet eller monter batteridekslet for lagring slik at ventilatoren ikke er synlig.

## OM TRANSPORT AV LITIUMIONBATTERIET

Når du transporterer et litiumionbatteri, må du følge følgende forholdsregler.

### ADVARSEL

Varsle transportselskapet om at pakken inneholder et litiumionbatter, informere selskapet om utgangseffekten og følg instruksjonene til transportselskapet når du bestiller transport.

- Litiumionbatterier med en effekt større enn 100 Wh ansees som fraktklasse farlige varer og krever spesielle behandlingsprosedyrer.
- For transport utenlands må du følge internasjonalt lovverk og de regler og forskrifter som gjelder i bestemmelseslandet.
- Hvis BSL36B18 er installert i elektroverktøyet, vil nytteeffekten overstige 100 Wh, og enheten får da en fraktklassifisering som farlig gods.

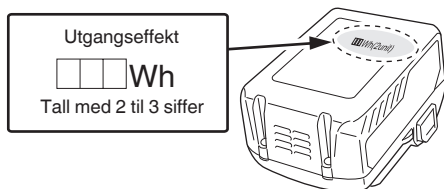

## FORHOLDSREGLER FOR USB-ENHETSTILKOBLING (KUN MED LADER UC18YSL3)

Når et uventet problem oppstår, kan data i en USB-enhet som er koblet til dette produktet, bli ødelagt eller tapt. Sørg for alltid for at du sikkerhetskopierer data i USB-enheten før du bruker den sammen med dette produktet.

Vær oppmerksom på at selskapet vårt ikke påtar seg noe som helst ansvar for data som er lagret i en USB-enhet som er ødelagt eller tapt, eller for skade som kan oppstå på en tilkoblet enhet.

### ADVARSEL

- Før bruk kontrollerer du den tilkoblende USB-kabelen for defekter eller skader. Bruk av en defekt eller skadet USB-kabel kan føre til røykutvikling eller antenning.
- Når produktet ikke brukes, dekker du over USB-porten med gummidekslet. Oppsamling av støv osv. i USB-porten kan forårsake røykutvikling eller antenning.

### MERK

- Det kan oppstå en sporadisk pause under USB opplading.
- Når en USB-enhet ikke lades, fjern USB-enheten fra laderen. Dersom du ikke gjør dette, kan ikke bare batteriets levetid bli redusert av en USB-enhet, men det kan også føre til uforutsette ulykker.
- Det er kanskje ikke mulig å lade opp noen USB-enheter, avhengig av type eller enhet.

## SYMBOLER

### ADVARSEL

Følgende symboler brukes for maskinen. Sørg for å forstå betydningen av disse symbolene før maskinen tas i bruk.

	C3610DRA: Trådløs skyvebestandig gjæringssag
	For å minske faren for skade må brukeren lese instruksjonsboken.
	Ha alltid på deg vernebriller.
	Bruk alltid hørselsvern.
	Ikke kikk direkte inn i lampen.
	Kun for EU-land Kasser aldri elektroverktøy sammen med husholdningsavfallet! I overholdelse av EU-direktiv 2012/19/EU om kassering av elektrisk og elektronisk utstyr og dets implementeringsrekkefølge i samsvar med nasjonale lover, må elektroverktøy som har nådd slutten av sin levetid samles inn separat og returneres til et miljøvennlig kompatibelt gjenvinningsanlegg.

### Batteri

	Lys; Batteriets gjenværende kapasitet er over 75%.
	Lys; Batteriets gjenværende kapasitet er 50% - 75%.
	Lys; Batteriets gjenværende kapasitet er 25% - 50%.
	Lys; Batteriets gjenværende kapasitet er mindre enn 25%.
	Blinker; Gjenværende batterikapasitet er nesten ingenting. Lad opp batteriet snarest mulig.
	Blinker; Utmatning stoppet på grunn av høy temperatur. Fjern batteriet fra verktøyet og la det bli helt avkjølt.
	Blinker; Utmatning suspendert på grunn av feil eller funksjonsfeil. Problemet kan være batteriet, så kontakt din forhandler.

### MERK

For å forhindre batteristrømforbruket som skyldes at man glemmer å slå av LED-lyset, slukkes lyset automatisk etter ca. 2 minutter.

## STANDARD TILBEHØR

I tillegg til hovedenheten (1 enhet) inneholder pakken tilbehør som er listet opp på side 480.

Standard tilbehør kan endres uten varsel.

## ANVENDELSE

Skjæring av ulike typer materialer slik som aluminium og tre.

## SPESIFIKASJONER

## 1. Trådløs skyvebestandig gjæringssag

Punkt	Modell		C3610DRA		
Motor			Børsteløs likestrømsmotor		
Lasermarkør	Maksimal effekt		<0,39mW KLASSE 1M et laserprodukt		
	Bølgelengde		400 – 700 nm		
	Lasermedium		Laserdiode		
Egnet sagblad			Utvendig diameter 255 mm Hull diameter 30 mm		
Ingen lasthastighet			4000 min <sup>-1</sup>		
Maks. skjæring dimensjon	Gjæring	Hode	Dreieskive	Maks. sagedimensjon	
		0	0	(Med ankerplate) Maks. høyde Maks. bredde (Uten ankerplate) Maks. høyde Maks. bredde	89 mm 292 mm 64 mm 318 mm
		0	Venstre 45° eller Høyre 45°	(Med ankerplate) Maks. høyde Maks. bredde (Uten ankerplate) Maks. høyde Maks. bredde	89 mm 204 mm 64 mm 222 mm
		0	Venstre 55°	(Med ankerplate) Max. høyde Max. bredde (Uten ankerplate) Max. høyde Max. bredde	89 mm 176 mm 64 mm 182 mm
	0	Høyre 60°	(Med ankerplate) Max. høyde Max. bredde (Uten ankerplate) Max. høyde Max. bredde	89 mm 146 mm 64 mm 158 mm	
	Skråkant	Venstre 45°	0	(Med ankerplate) Maks. høyde Maks. bredde (Uten ankerplate) Maks. høyde Maks. bredde	45 mm 292 mm 41 mm 318 mm
		Høyre 45°	0	(Med ankerplate) Maks. høyde Maks. bredde (Uten ankerplate) Maks. høyde Maks. bredde	25 mm 292 mm 19 mm 318 mm

Maks. skjæring dimensjon	Sammensatt	Venstre 45°	Venstre 45° eller Høyre 45°	(Med ankerplate) Maks. høyde Maks. bredde (Uten ankerplate) Maks. høyde Maks. bredde	45 mm 204 mm  41 mm 222 mm
		Høyre 45°	Venstre 45° eller Høyre 45°	(Med ankerplate) Maks. høyde Maks. bredde (Uten ankerplate) Maks. høyde Maks. bredde	25 mm 204 mm  19 mm 222 mm
Gjæringssagserie			Venstre 0° – 55° Høyre 0° – 60°		
Skråsagserie			Venstre 0° – 48° Høyre 0° – 48°		
Sammensatt sagserie			Venstre (Skråkant) 0° – 45°, venstre (Gjæring) 0° – 45°		
			Høyre (skråkant) 0° – 45°, Høyre (gjæring) 0° – 45°		
Strømforsyning	Type*	Li-ion batteri Modell BSL36B18			
	Spenning	36 V			
Nettovekt		20,6 kg			

\* Eksisterende batterier (BSL3660/3626/3620, BSL18.... og BSL14....-serien) kan ikke brukes med dette verktøyet.

\*\* i henhold til EPTA-prosedyren 01/2014

Avhengig av vedlagt batteri.

Den tyngste vekten måles med BSL36B18.

## MERK

- På grunn av HiKOKIs kontinuerlige forsknings- og utviklingsprogram kan spesifikasjonene i dette dokumentet endres uten forvarsel.
- Ikke utsett bryterpanelet for sterke støt eller ødelegg det. Dette kan føre til problemer.

## 2. Batteri

Modell	BSL36B18
Spenning	36 V / 18 V (Automatisk Bryter*)
Batterikapasitet	4,0 Ah / 8,0 Ah (Automatisk Bryter*)
Tilgjengelige trådløse produkter**	Multi-volt serie, 18V produkt
Tilgjengelig lader	Glidelader for litiumionbatterier

\* Verktøyet vil selv automatisk bytte over.

\*\* Vennligst se vår generelle katalog for detaljer.

## LADING

Før elektroverktøyet tas i bruk, lad batteriet som forklart nedenfor.

### 1. Kople laderens strømkabel til stikkontakten.

Når du kobler batteriladerens kontakt til en stikkontakt, vil ladeindikatorlampen blinke rødt (i intervaller på 1 sekund).

### 2. Sett batteriet i laderen.

Sett batteriet fast i laderen som vist i **Fig. 2** (på side 3).

### 3. Lading

Når du setter et batteri inn i laderen, vil ladeindikatorlampen blinke blått.

Når batteriet er helt oppladet, vil ladeindikatorlampen lyse grønt. (Se **Tabell 1**)

#### (1) Ladeindikatorlampe indikasjon

Ladeindikatorlampens indikasjoner blir som vist i **Tabell 1**, i samsvar med laderens eller det oppladbare batteriets tilstand.

Tabell 1

Indikasjoner for ladeindikatorlampen				
Ladeindikatorlampe (RØD / BLÅ / GRØNN / LILLA)	Før lading	Bliker (RØD)	Lyser i 0,5 sekunder. Lyser ikke i 0,5 sekunder. (av i 0,5 sekunder)	Koblet inn i strømkilden
	Mens lading	Bliker (BLÅ)	Lyser i 0,5 sekunder. Lyser ikke i 1 sekund. (av i 1 sekund)	Batterikapasitet på mindre enn 50%
		Bliker (BLÅ)	Lyser i 1 sekund. Lyser ikke i 0,5 sekunder. (av i 0,5 sekunder)	Batterikapasitet på mindre enn 80%
		Lyser (BLÅ)	Lyser kontinuerlig	Batterikapasitet på mer enn 80%
	Lading ferdig	Lyser (GRØNN)	Lyser kontinuerlig (Kontinuerlig summelyd: omtrent 6 sekunder)	
	Overoppheting hvilemodus	Bliker (RØD)	Lyser i 0,3 sekunder. Lyser ikke i 0,3 sekunder. (av i 0,3 sekunder)	Batteriet overopphetet. Kan ikke lade. (Ladning vil starte når batteriet er avkjølt)
	Lading ikke mulig	Blafrer (LILLA)	Lyser i 0,1 sekunder. Lyser ikke i 0,1 sekunder. (av i 0,1 sekunder) ■ ■ ■ ■ ■ ■ ■ ■ ■ ■ ■ ■ ■ ■ ■ ■ (Periodisk summelyd: omtrent 2 sekunder)	Feilfunksjon i batteriet eller laderen

- (2) Angående temperaturer og ladetid til det oppladbare batteriet  
Temperaturer og ladetider vil bli som vist i **Tabell 2**.

Tabell 2

		Lader	UC18YSL3				
Batteri	Batteritype	Li-ion					
	Temperaturer hvor batteriet kan lades	0°C – 50°C					
	Ladespenning	V	14,4		18		
	Ladetid, ca. (Ved 20°C)	min.	BSL14xx-serien		BSL18xx-serien		Multi-volt serien
			(4 celler)	(8 celler)	(5 celler)	(10 celler)	(10 celler)
			BSL1415S : 15 BSL1415 : 15 BSL1415X : 15 BSL1420 : 20 BSL1425 : 25 BSL1430C : 30	BSL1430 : 20 BSL1440 : 26 BSL1450 : 32 BSL1460 : 38	BSL1815S : 15 BSL1815 : 15 BSL1815X : 15 BSL1820 : 20 BSL1825 : 25 BSL1830C : 30 BSL1850C : 32	BSL1830 : 20 BSL1840 : 26 BSL1850 : 32 BSL1860 : 38	BSL36A18 : 32 BSL36B18 : 52
USB	Ladespenning	V	5				
	Ladestrøm	A	2				

**MERK**

Ladetiden kan variere avhengig av temperatur og strømkildens strømspenning.

**4. Kople laderens strømkabel fra stikkkontakten.****5. Hold fast laderen og trekk ut batteriet.****MERK**

Pass på å trekke ut batteriet fra laderen etter bruk og oppbevar det.

**Når det gjelder elektrisk utlading for nye batterier osv.**

Ettersom den innvendige kjemiske substansen i nye batterier og batterier som ikke har blitt brukt over en lengre periode ikke er aktivert, kan den elektriske utladingen være lav når du bruker dem for første og annen gang. Dette er et midlertidig fenomen, og normal tid som kreves for opplading vil gjenopprettes ved å lade batteriene 2 – 3 ganger.



### Hvordan få batteriene til å vare lenger.

- (1) Lad opp batteriene for de er helt utladet. Når du føler at strømmen til verktøyet blir svakere, må du stoppe å bruke verktøyet og lade opp batteriet. Hvis du fortsetter å bruke verktøyet og lade ut den elektriske strømmen, kan batteriet bli skadet og dets levetid vil bli kortere.
- (2) Unngå opplading ved høye temperaturer. Et oppladbart batteri vil være varmt like etter bruk. Hvis et slikt batteri lades opp på nytt like etter bruk, vil den innvendige kjemiske substansen forringes, og batteriets levetid vil bli forkortet. La batteriet være og lad det opp etter at det har kjølt seg ned en stund.

### FORSIKTIG

- Hvis batteriet lades mens det er varmt, har det enten blitt stående for lenge på et sted utsatt for direkte sollys eller fordi batteriet nettopp har vært i bruk, begynner laderens indikatorlampe å lyse i 0,3 sekunder, for deretter å være slukket i 0,3 sekunder (av i 0,3 sekunder). I dette tilfellet må batteriet kjøles ned før ladingen starter.
- Når ladeindikatorlampen blafrer (med intervaller på 0,2 sekunder), må du kontrollere om det finnes fremmedlegemer i laderens batterikontakt. Hvis det ikke finnes noen fremmedlegemer, er det mulig at batteriet eller laderen er defekt. Ta den med til et godkjent servicesenter.
- Da det tar den innbygde mikrodatamaskinen cirka 3 sekunder å bekrefte at batteriet som lades med UC18YSL3 er tatt ut, vent i minst 3 sekunder før det settes inn igjen for å fortsette ladingen. Hvis batteriet settes inn igjen for det har gått 3 sekunder, kan det hende at batteriet ikke blir korrekt ladet.

## FØR VERKTØYET TAS I BRUK

### FORSIKTIG

Foreta alle nødvendige justeringer før du setter inn batteriene.

- 1. Batteri**  
Bruk aldri et batteri på noen annen måte enn det som er spesifisert. Dette kan føre til ulykker eller personskaide.
- 2. Ta ut og sett inn batteriet (Fig. 3)**
- 3. Strømbryter**  
Kontroller at strømbryteren står på AV. Dersom batteriet blir satt inn mens strømbryteren står PÅ, vil elektroverktøyet umiddelbart begynne å kjøre, noe som kan forårsake alvorlige ulykker.
- 4. Fjern all emballasje som er festet eller koblet til verktøyet før du forsøker å bruke det.**
- 5. Frigjøre låsepinnen. (Fig. 4)**  
Når elektroverktøyet klargjøres til forsendelse fra fabrikk, sperres hoveddelene med en låsestift. Trykk håndtaket litt ned og trekk ut låsestiften for å løse skjærehodet.

### MERK

Ved å senke håndtaket litt, kan du frigjøre låsestangen lettere og sikkert. Låsestiftens låseposisjon er bare for bæring og oppbevaring.

- 6. Montering av støvposen og skrustikken (Fig. 1)**  
Sett støvposen på støvporten på gjæringsdagen. Monter støvposens tilkoblingslange og støvporten sammen. For å tømme støvposen, trekk støvposeenheten ut av støvporten. Åpne glidelåsen på undersiden av posen og tøm innholdet i avfallsbeholderen. **Sjekk ofte og tøm støvposen før den blir full.**

### MERK

Støvposen skal være vinklet mot høyresiden av sagen for best resultat. Dette vil også unngå forstyrrelser når sagen brukes.

### FORSIKTIG

Tøm støvsugeren ofte for å forhindre at kanalen og det nedre vernet blir tilstoppet. Sagmugg vil akkumulere raskere enn normalt under skråskjæring.

### ADVARSEL

Ikke bruk denne saken til å kappe og/eller pusse metaller. De varme flisene eller gnistene kan antenne støv fra posen.

(Fest skrustikken, som vist i **Fig. 1** og **Fig. 30**.)

### 7. Montering (Fig. 5)

Sørg for at maskinen alltid er festet til en benk. Monter elektroverktøyet fast til en plan og vannrett arbeidsbenk. Velg 8 mm bolter med en lengde som passer til tykkelsen på arbeidsbenken. Boltlengden skal være minst 40 mm pluss tykkelsen på arbeidsbenken. For eksempel, bruk 8 mm x 65 mm bolter til en benk som er 25 mm i tykkelse.

### 8. Montering av støttestangens enhet (Fig. 6)

Støttestangens enhet som er festet på baksiden av basen, bidrar til å stabilisere elektroverktøyet. Sett en støttestangenhet inn i hullet på baksiden av basen og skyv den inn så langt den går. Tre 5 mm skruen inn i hullet ved siden av monteringsholderen. Stram til 5 mm skruen med en skrutrekker. Gjenta trinnene ovenfor for å installere den andre støttestangenheten.

### 9. Kontroller det nedre vernet for riktig drift

Nedre vern er utformet for å beskytte operatøren mot å komme i kontakt med sagbladet under bruk av verktøyet. Kontroller alltid at det nedre vernet beveger seg jevnt og dekker sagbladet riktig.

### ADVARSEL

**BRUK ALDRI ELEKTROVERKTØYET dersom det nedre vernet ikke fungerer jevnt.**

### 10. 90° (0°) Vinkeljustering

#### ADVARSEL

For å sikre nøyaktige kapp bør justeringen kontrolleres og justeringer gjøres før bruk.

- (1) Løsne skrålåshåndtaket ved å løfte det opp og vippe skjæreamen mens du skyver inn innstillingsspinnen (A) mot 0° skråkantstoppen. Se **Fig. 7-a** og **7-b**. Stram skrålåshåndtaket.
- (2) Sett en kombinasjonsvinkel på gjæringsbordet med linjalen mot bordet og hælen av vinkelen mot sagbladet, som vist i **Fig. 7-a**.
- (3) Hvis bladet ikke er 0° til gjæringsbordet, løsne de tre justeringsboltene på baksiden av enheten med en 4 mm sekskantnøkkel, se **Fig. 7-c**. Lås opp skrålåshåndtaket og juster skjæreamen til null grader til bordet. Etter at justeringen er utført, trekk til de tre justeringsboltene og trykk ned skrålåshåndtaket for å sikre skjærehodet.

### 11. 90°-indikator (for skråskala) justering (Fig. 7-b)

- (1) Når bladet er nøyaktig 90° (0°) til bordet, løsne skråpekingskruen med en #2 stjerneskrutrekker.
- (2) Juster indikatoren til "0"-merket på skråskalaen og stram så skruen igjen.

### 12. 45° Venstre skråjustering

- (1) Trekk underføringen (B) helt ut til venstre, og trekk deretter innstillingspinnen (A) mot maskinens forside.

### MERK

Ved tilbaketreking av innstillingspinnen (A), kan det være nødvendig å skyve gjæringsagens øvre arm til venstre/høyre for å frigjøre holdetrykket.

- (2) Løsne skrålåshåndtaket og vipp girhuset helt til venstre.
- (3) Bruk en kombinasjonsfirkant, for å kontrollere om bladet er i 45° vinkel til bordet.
- (4) For å justere, vipp girkassen til 0°, løsne låsemutteren, og skru boltene inn eller ut for å øke eller redusere vinkelen som vist i **Fig. 8**.

## Norsk

- (5) Vri gir-kassen tilbake til venstre, og kontroller justeringen.
- (6) Gjenta trinnene til bladet er i 45° vinkel til bordet. Når justeringen er oppnådd, stram låsemutteren og skrålåshåndtaket når justeringen er oppnådd.

### 13.45° Høyre skråjustering

- (1) Still gjæringsvinkelen til 0°. Trekk underføringen (A) helt ut til høyre, og trekk deretter innstillingspinnen (A) mot maskinens forside.

#### MERK

- Ved tilbaketrekning av innstillingspinnen (A), kan det være nødvendig å skyve gjæringsagets øvre arm til venstre/høyre for å frigjøre holdetrykket.
- (2) Løsne skrålåshåndtaket og vipp girhuset helt til høyre.
  - (3) Bruk en kombinasjonsfirkant, for å kontrollere om bladet er i 45° vinkel til bordet.
  - (4) For å justere, vipp gir-kassen til 0°, løsne låsemutteren, og skru bolten inn eller ut for å øke eller redusere vinkelen som vist i **Fig. 9**.
  - (5) Vri skjærearman tilbake til høyre, og kontroller justeringen.
  - (6) Gjenta trinnene til bladet er i 45° vinkel til bordet. Når justeringen er oppnådd, stram låsemutteren og skrålåshåndtaket når justeringen er oppnådd.

### 14.33,9° Venstre og høyre skråjustering

- (1) Still gjæringsvinkelen til 0°. Trekk begge føringshjelpene (A, B) helt ut.
- (2) Løsne skrålåshåndtaket, og vri gir-kassen til 33,9° høyre skråstillingsstopp ved å trykke på innstillingspinnen (A) mot baksiden av maskinen.
- (3) Bruk en kombinasjonsfirkant, for å kontrollere om bladet er i 33,9° vinkel til bordet.
- (4) For å justere, skru sekskantskruen inn eller ut med en 3 mm nøkkel til bladet er 33,9° mot bordet.
- (5) Gjenta trinnene ovenfor og vri sekskantskruen for 33,9° venstre skråjustering.

### 15. Gjæringsvinkeljustering

Skyvebestandig siktskala kan lett leses, og viser gjæringsvinkler fra 0° til 48° til venstre og høyre. Gjæringsagets bord har ni av de vanligste vinkelinnstillingene med faste stopp ved 0°, 15°, 22,5°, 31,6° og 45°. Disse faste stoppene stiller bladet i ønsket vinkel raskt og nøyaktig. Følg prosessen under for raskeste og mest nøyaktige justeringer.

#### Justering av gjæringsvinkler: (Fig. 10)

- (1) Løft opp på gjæringslåsens håndtak for å låse opp bordet.
- (2) Flytt bordet mens du trykker ned på den faste stopplåsknappen for å justere pekeren til ønsket gradmål.
- (3) Lås bordet på plass ved å trykke ned på gjæringslåshåndtaket.

#### Indikator (for gjæringskala) justering:

- (1) Flytt bordet til den faste 0° stoppen.
- (2) Løsne skruen som holder indikatoren (for gjæringskala) med en stjerneskrutrekker.
- (3) Juster pekeren til 0°-merket og stram til skruen igjen.

### 16. Justere skjæredybde

Maksimal dybdeføring på skjærehodet ble stilt inn på fabrikk.

- (1) Følg trinnene nedenfor for å stille inn maksimal breddeføring på skjærehodet: (**Fig. 11-a**) Vri stoppknappen mot klokken til stoppknappen ikke stikker ut av stoppblokken, mens du beveger skjærehodet oppover. Vri ankerplaten med urviseren for å berøre stoppestangen. Kontroller bladdybden ved å flytte skjærehodet fra forsiden til baksiden gjennom hele bevegelsen ved et typisk kutt langs kontrollarmen.

- (2) Følg trinnene nedenfor for å stille inn maksimal høydeføring på skjærehodet: (**Fig. 11-b**) Vri stoppknappen mot klokken til stoppknappen ikke stikker ut av stoppblokken, mens du beveger skjærehodet oppover. Vri ankerplaten mot urviseren for å berøre stoppestaket. Pass på at stoppblokken berører ankerplaten helt.

### 17. Innstilling av skjæredybden (Fig. 11-b)

Skjæredybden kan forhåndsinnstilles for jevne og justerte grunne kutt.

- (1) Juster skjærehodet nedover til tennene på bladet har ønsket dybde.
- (2) Mens du holder overarmen i den posisjonen, vrir du stoppknappen til den berører ankerplaten.
- (3) Kontroller bladdybden igjen ved å flytte skjærehodet fra forsiden til baksiden gjennom hele bevegelsen ved et typisk kutt langs kontrollarmen.

#### MERK

Hvis ankerplaten løsner, kan det forstyrre heving og senking av skjærehodet. Ankerplaten må strammes i horisontal stilling som vist i **Fig. 11-b**.

## FØR DU SKJÆRER

### 1. Plassering av bordinnlegget

Bordinnlegg er installert på dreieskiven. Nå verktøyet sendes fra fabrikk, er bordinnleggene festet slik at sagbladet ikke kommer i kontakt med dem. Gradene på bunnflaten av arbeidsstykket blir merkbart redusert, dersom bordinnlegget er festet slik at gapet mellom sideoverflaten på bordinnlegget og sagbladet blir et minimum. Før du bruker verktøyet, fjern dette gapet med følgende fremgangsmåte.

- (1) Høyre skjærevinkel  
Løsne de tre 4 mm maskinskrueene, fest deretter den venstre sidebordet og stram de 4 mm maskinskrueene i begge ender midlertidig. Fest deretter et arbeidsstykke (ca. 200 mm bredt) med skrustikken og skjær det av. Etter å ha rettet inn skjæreflatten med kanten av bordinnlegget, strammer du de 4 mm maskinskrueene i begge ender. Fjern arbeidsstykket og stram den 4 mm midtre maskinskrue forsvarlig. Juster det høyre bordinnlegget på samme måte.
- (2) Venstre og høyre vinkelskjæring  
Juster bordinnlegget på den måte som er vist i **Fig. 12-b** og **fig. 12-c** med samme fremgangsmåte som for høyre gjæringsvinkelsnitt.

#### FORSIKTIG

Etter at du har justert bordinnlegget for riktig vinkling, vil bordinnlegget bli kuttet til en viss grad hvis det brukes til skråskjæring. Når skråskjæring er påkrevd, må du justere bordinnlegget for skråvinkelsnitt.

### 2. Bruk av føringshjelp (A)/føringshjelp (B)

#### ADVARSEL

Føringshjelpen (A)/føringshjelpen (B) må forlenges når du foretar noen høyre/venstre vinkelskråsnitt. Unnlattelse av å forlenge føringshjelpen (A)/føringshjelpen (B) vil ikke gi nok plass for bladet til å passere gjennom, som kan føre til alvorlig skade. Ved ekstreme gjærings- eller skråvinkler kan sagbladet også komme i kontakt med føreren.

Dette kraftverktøyet er utstyrt med en føringshjelp (A)/føringshjelp (B).

Ved direkte vinkelskjæring og skråskjæring med venstre vinkel, bruk føringshjelpen (A)/føringshjelpen (B). Deretter kan du iverksette stabil kapping av materialet med en bred bakside.

Ved høyre/venstre vinkelskjæring, løsner du låsekappen, og skyver deretter føringshjelpen (A)/føringshjelpen (B) utover, som vist i **Fig. 13** og **14**.

Når du skyver føringshjelpen (A)/føringshjelpen (B) utover, og det ikke er nok plass eller føringshjelpen (A)/føringshjelpen (B) kommer i kontakt med andre deler av verktøyet, inklusive motoren/nedre vern, fjern føringshjelp (A)/føringshjelp (B) helt fra fører (A)/fører (B). Pass også på å fjerne låseknappen fra fører (A).

#### MERK

Ved transport av sagen, fest alltid føringshjelp (A)/føringshjelp (B) i sammenfelt posisjon og lås den.

#### 3. Fest arbeidsstykket

##### ADVARSEL

Bruk alltid klemme eller skrustikke for å feste arbeidsstykket til føreren; hvis ikke kan arbeidsstykket skjøvet fra bordet og forårsake personskaade.

#### 4. Skyvevognsystem

##### ADVARSEL

For å redusere risikoen for skade, returner skyvevognen helt til bakre stilling etter hver kryssoperasjon.

For kappesnitt på små arbeidsstykker, skyv skjærehodemontasjonen helt mot baksiden av enheten og stram skyvelåseknappen.

For å kappe brede planker opp til 255 mm, må skyvelåseknappen løses slik at skjærehodet blir fritt.

#### 5. Hurtigkam låsehåndtak (Fig. 16)

Hvis det kreves gjæringsvinkler som IKKE er en av de ni faste stoppene, kan gjæringsbordet låses i hvilken som helst vinkel mellom disse faste stoppene ved hjelp av den faste låseknappen og gjæringslåseknappen.

Lås opp gjæringsbordet ved å løfte opp gjæringslåsehåndtaket, ta tak i gjæringslåsehåndtaket og trykk ned den faste låseknappen for å bevege bordet til ønsket vinkel, og slipp deretter den faste låseknappen. Trykk ned på gjæringslåseknappen for å låse bordet på plass.

#### 6. Overstyringsknapp for gjæringsperre (Fig. 16)

Gjæringsperrens overstyringsknapp gjør at bordet kan mikrojusteres, slik at den faste sperrestopfunksjonen frigjøres. Når en påkrevd gjæringsvinkel er nær en fast sperrestopp, forhindrer denne overstyringen kilen på gjæringsarmen fra å gli inn i den sperreplassen på basen.

- (1) Lås opp gjæringsbordet ved å løfte opp gjæringslåsehåndtaket.
- (2) Trykk ned den faste stopplåseknappen og trykk på gjæringsperrens overstyringsknapp, og frigjør deretter den faste stopplåseknappen mens du trykker inn gjæringsperrens overstyring. Sperreoverstyringen er nå koblet til.
- (3) Vri bordet til ønsket vinkel, fest bordet i ønsket vinkel ved å trykke på gjæringslåsehåndtaket.
- (4) For å frigjøre gjæringsperrens overstyringsknapp, trykk igjen på den faste stopplåseknappen.

#### 7. Laserføreren

##### ADVARSEL

- For din egen sikkerhets skyld, må du aldri sette inn batteriet eller AC/DC-adapteren i verktøyet før alle justeringstrinnene er ferdige, og du har lest og forstått sikkerhets- og driftsinstruksjonene.

- Verktøyet ditt er utstyrt med en laserfører som bruker en Klasse 1M laserfører. Laserføreren gjør at du kan forhåndsvisne sagbladetts bane på arbeidsstykket som skal kappes, før du starter gjærings sagen. Sagen må være koblet til strømkilden, og laserens på/av-bryter må være slått på for at laserlinjen skal vises.

- (1) Unngå direkte øyekontakt (Fig. 17)

##### ADVARSEL

#### \* UNNGÅ EKSPONERING

Laserstråler sendes ut fra denne åpningen.

#### FORSIKTIG

- Bruk av kontroller eller justeringer eller utførelse av prosedyrer kan føre til eksponering for farlig stråling.

- Bruk av optiske instrumenter med dette produktet vil øke øyefaren.

#### ADVARSEL

Ikke forsøk å reparere eller demontere laseren. Hvis ukvalifiserte personer forsøker å reparere dette laserproduktet, kan det oppstå alvorlig skade. Eventuell reparasjon som kreves på dette laserproduktet, skal utføres av en kvalifisert serviceforhandler.

- (2) Kontroller laserlinjens justering (Fig. 18)

- (a) Still sagen til 0° gjæring og 0° skråstilling.
- (b) Bruk en kombinasjonsvinkel til å markere en 90° vinkel som løper over toppen og nedover fronten av et Brett. Denne linjen vil fungere som mønsterlinjen for å justere laseren. Plasser brettet på sagbordet.
- (c) Senk saghodet forsiktig ned for å rette inn sagbladet med mønsterlinjen. Plasser sagbladet på venstre side av "mønsterlinjen", avhengig av din preferanse for laserlinjens plassering. Lås brettet på plass med fastspenningsklemmen.
- (d) Slå på laserføreren når sagen er tilkoblet. Sagen din har blitt forhåndsinnstilt med laserlinjen på venstre side av bladet.

#### ADVARSEL

Når du justerer laserlinjen, må du holde fingrene vekk fra PÅ/AV-bryteren for å forhindre utilsiktet start og mulig alvorlig skade.

- (e) Skyv skjærehodet fremover slik at laserlinjen er synlig på forsiden av brettet.
- (f) Se på forsiden av brettet, hvis laserlinjen ikke er parallell med "mønsterlinjen", følg instruksjonene som er oppført under avsnittet "Frontlinje".
- (g) Se på toppen av brettet, hvis laserlinjen ikke er parallell med "mønsterlinjen", følg instruksjonene som er oppført under avsnittet "Topplinje".

#### MERK

Hvis laserlinjen ikke er synlig på forsiden av et Brett, senk skjærehodet til laserlinjen er synlig.

- (3) Justering av laserlinjens posisjon (Fig. 19)

##### Frontlinje

Hvis laserlinjen er vinklet fra mønsterlinjen på forsiden, må du dreie laserjusteringsknappen for å justere laserlinjen parallell med mønsterlinjen. (Fig. 19-b)

##### Topplinje

Hvis laserlinjen er vinklet fra mønsterlinjen på toppsiden, må du dreie laserjusteringsknappen for å justere laserlinjen parallell med mønsterlinjen. (Fig. 19-c)

#### MERK

- Når du justerer frontlinjen og topplinjen og dreier justeringsknappen for mye, vil laseren reflektere av sagbladet og produsere to laserlinjer.
- Etter at du har gjort de ovennevnte justeringene, må du visuelt kontrollere at både front- og topplaserlinjene er parallell med mønsterlinjen.

## PRAKTISK ANVENDELSE

#### ADVARSEL

- For å unngå personskaade må et arbeidsstykke aldri legges på eller tas av bordet når sagen går.
- Plasser aldri hendene eller andre kroppsdeler innenfor linjen ved siden av varselskiltet mens sagen går (se Fig. 20). Dette er svært farlig.

#### FORSIKTIG

- Det er farlig å fjerne eller montere arbeidsemnet mens sagbladet går.
- Spon på dreieskiven må fjernes etterhvert.
- Hvis det samler seg for mye spon, vil sagbladet stikke for mye ut av materialet som sages. Utvis stor varsomhet så ikke hånden eller annet kommer nær det ubeskyttede sagbladet.

# Norsk

## MERK

Før du betjener bryteren, må du kontrollere stabiliteten til verktøyet ved å stille inn vinkelen og vri for å utføre en prøvekjøring uten å bruke et arbeidsstykke.

### 1. Bryterbruk (Fig. 21)

- (1) Slå på sagen  
Denne gjærings-sagen er utstyrt med en utløserbryter. Trykk på låse-opp-knappen, og klem på utløserbryteren for å slå gjærings-sagen PÅ. Slipp utløserbryteren for å slå sagen AV.
- (2) Slå laserføringen/LED-lampen på  
Trykk på laserbryteren for å slå den PÅ, og trykk på den igjen for å slå den AV.  
Trykk på LED-lysbryteren for å slå den PÅ, og trykk på den igjen for å slå den AV.

## ADVARSEL

Gjør PÅ/AV-bryteren barnesikker. Sett inn en hengelås, eller kjede med hengelås, gjennom hullet i avtrekkeren og lås verktøyet bryter, for å forhindre at barn og andre ukvalifiserte brukere slår på maskinen.

### 2. Bruke tvingeenheten (standardutstyr)

- (1) Skrustikken kan monteres på basen.
- (2) Vri den øvre knappen og fest arbeidsstykket i stilling (Fig. 22).

## MERK

Når du bruker skrustikken, må du sørge for at verktøyet ikke har for mye kontakt når enheten svinges eller skyves.

## ADVARSEL

Arbeidselementet må alltid festes forsvarlig med klemme eller skruestikke til vernet; ellers kan arbeidselementet sprette av fra bordet og forårsake en ulykke.

### 3. Saging

- (1) Slik vist i Fig. 23 tilsvarende bredden på sagbladet bredden på kuttet. Skyv derfor arbeidsstykket til høyre (sett fra operatørens side) når lengde  $\text{Ⓢ}$  er nødvendig, eller til venstre når lengde  $\text{Ⓣ}$  er nødvendig.  
Hvis du bruker en lasermarkør, skal laserlinjen rettes inn med venstre side på sagbladet, før streken som er trukket opp rettes inn med laserlinjen.
- (2) Når sagbladet når maksimal hastighet, skyv håndtaket forsiktig ned til sagbladet nærmer seg arbeidsstykket.
- (3) Når sagbladet kommer i kontakt med arbeidsstykket skal hendelen trykkes gradvis nedover slik at man sager nedover i arbeidsstykket.
- (4) Når arbeidsstykket er saget til riktig dybde, skal du slå av verktøyet og la sagbladet stoppe fullstendig før du løfter hendelen fra arbeidsstykket og lar det gå tilbake til utgangsposisjonen.

## FORSIKTIG

Økt press på hendelen vil ikke øke sagehastigheten. Det er faktisk motsatt. For stort press kan føre til overbelastning av motoren og/eller mindre effektiv saging.

## ADVARSEL

- Kontroller at avtrekkerbryteren står på AV og at pluggen er trukket ut av kontakten når verktøyet ikke er i bruk.
- Slå alltid av strømmen og la sagbladet stoppe helt før du hever hendelen fra arbeidsstykket. Hvis hendelen heves mens sagbladet fremdeles roterer, kan det avsagede stykket låse seg mot sagbladet slik at biter blir slynget ut og skaper en farlig situasjon.
- Slå avtrekkerbryteren av hver gang en kappe- eller dyptgående operasjon er ferdig, og kontroller at sagbladet har stoppet. Hev deretter hendelen og flytt den tilbake til utgangsposisjonen.
- Sørg alltid for å fjerne avskjært materiale fra sagbordet før du går videre til neste trinn.
- Saging og kutting over lengre perioder kan føre til overbelastning av motoren.  
Hvis motoren føles varm, ta en 10 minutters pause.

### 4. Sage bredde arbeidsstykker (Sirkelsaging)

- (1) **Materiale på opp til 89 mm i høyde og 292 mm i bredde:**  
Løs opp skyvelåseknappen (se Fig. 1), grip håndtaket og skyv bladet forover. Deretter trykker du håndtaket ned og skyver sagbladet bakover for å skjære arbeidsstykket, som vist i Fig. 24. Du kan kutte arbeidsstykker opp til 89 mm i høyde og 292 mm i bredde.
- (2) **Materiale på opp til 64 mm i høyde og 318 mm i bredde:**  
Arbeidsstykker på opptil 64 mm i høyde og opptil 318 mm i bredde kan kuttes på samme måte som beskrevet i avsnitt 4-(1) ovenfor på side 212.

## FORSIKTIG

- Hvis håndtaket presses ned skjøvt eller for hardt kan dette føre til vibrasjoner i sagbladet. Dette kan føre til kuttmerke i materialet og dermed redusere kutt-kvaliteten.  
Press håndtaket varsomt og forsiktig ned for å unngå dette.
- Ved skyvende saging skal håndtaket skyves varsomt tilbake i en jevn bevegelse. Hvis du stopper bevegelsen mens du sager, vil dette føre til uønskede kuttmerker på arbeidsstykket.

## ADVARSEL

- For skyveskjæring, følg prosedyrene som er angitt ovenfor i Fig. 24.  
Skyvende saging i skjæreretning mot operatøren er veldig farlig fordi sagbladet plutselig kan ta tak og løfte sagen fra arbeidsstykket. Derfor, skyv alltid håndtaket fra operatøren.
- Skyv alltid motorene helt tilbake etter hvert utført kutt for å forhindre skader.
- Legg aldri hånden på sidehåndtaket under kappeoperasjonen, fordi sagbladet kommer nær gjæringslåsehåndtaket når motorhodet senkes.

### 5. Vinkelkappingsprosedyrer

## ADVARSEL

- Føringshjelpene må forlenges når du foretar skråskjæringer. Unnlattelse av å forlenge føringshjelpene vil ikke gi nok plass for bladet til å passere gjennom, som kan føre til alvorlig skade. Ved ekstreme gjærings- eller skråvinkler kan sagbladet også komme i kontakt med føreren.
- (1) Når det skal lages et skrått snitt, løsne skrålåsehåndtaket. (Fig. 25)
  - (2) Vipp skjærehodet til ønsket vinkel mens du trekker settepinnen (A), som vist på skråskalaen.
  - (3) Bladet kan plasseres i alle vinkler, fra et 90° rett kutt (0° på skalaen) til 45°. Stram skrålåsehåndtaket for å låse skjærehodet på plass. Faste stopp er satt ved 0°, 33,9° og 45°.

## MERK

- Sagen leveres med en 33,9° settepinne (A) for å sette opp topprammestøtter når vinkelen på veggene er 90°.
- (4) Slå laserføringen på og plasser arbeidsstykket på bordet for å forhåndsjustere kappet ditt.

## MERK

- Hvis 48° venstre skråstilling er nødvendig, skyver du skråstoppplaten (A) med urviseren bort fra stoppblokken (A) for å oppnå en 48° venstre skråstilling. (se Fig. 26)  
Hvis 48° høyre skråstilling er nødvendig, skyver du skråstoppplaten (A) mot urviseren bort fra stoppblokken (B) for å oppnå en 48° høyre skråstilling.  
Bruk også ankerplaten. (se Fig. 11-b)

## ADVARSEL

Når arbeidsstykket er festet på høyre eller venstre side av bladet, vil det korte avsagede stykket bli liggende igjen på høyre eller venstre side av sagbladet. Slå alltid av strømmen og la sagbladet stoppe helt før du hever hendelen fra arbeidsstykket.

Hvis hendelen heves mens sagbladet fremdeles roterer, kan det avsagede stykket låse seg med sagbladet slik at biter blir slynget ut og skaper en farlig situasjon.

Hvis du stopper halvveis under fassaging, må du flytte motorhodet tilbake til utgangsstillingen før du fortsetter sagingen.

Hvis du fortsetter å sage uten å flytte motorhodet tilbake til utgangsstillingen, vil sikkerhetsdekslet hekte seg fast i sporet du har kuttet i arbeidsstykket og komme i kontakt med sagbladet.

#### FORSIKTIG

- Hvis det ikke er strammet godt nok, kan motorhodet plutselig bevege seg eller gli og forårsake skader. Pass på å stramme motorhodedelen godt nok, slik at den ikke beveger seg.
- Kontroller alltid at skrålåshåndtaket er festet og motorhodet er fastspent. Hvis du prøver å vinkle skjæringen uten å klemme fast motorhodet, kan motorhodet forskyve seg uventet og forårsake skader.

#### 6. 33,9° Settepinne (A) for kroneforming (Fig. 25)

- (1) Skyv skråsettepinne (A) inn mot baksiden av maskinen.
- (2) Løsne skrålåshåndtaket.
- (3) Vipp skjærehodet til den innstilte pinnen (A) stopper skråvinkelen ved 33,9° på skråkalaen.
- (4) Stram skrålåshåndtaket for å låse skjærehodet på plass. (se Fig. 25)

#### 7. Gjæringskjærepresedyrer (Fig. 27)

- (1) Lås opp gjæringsbordet ved å løfte opp gjæringslåsehåndtaket.
- (2) Mens du trykker ned på den faste stopplåsknappen, griper du til gjæringslåseknappen og roterer bordet til venstre eller høyre til ønsket vinkel.
- (3) Når den ønskede gjæringsvinkelen er oppnådd, løser du den faste stopplåsknappen og trykker ned gjæringslåsehåndtaket for å sikre bordet på plass.
- (4) Hvis ønsket gjæringsvinkel IKKE er en av de ni faste stoppene som er nevnt nedenfor, se avsnittet om overstyringsknapp på gjæringsperren på Fig. 1.
- (5) Slå laserføreren på og plasser arbeidsstykket på bordet for å forhåndsjustere kappet ditt.

#### FORSIKTIG

Kontroller alltid at sperrerhåndtaket er festet og dreieskiven er fastspent.

Hvis du prøver å vinkle skjæringen uten å klemme fast dreieskiven, kan dreieskiven skifte uventet og forårsake skader.

#### MERK

- Stoppunkter er lagt inn til høyre og venstre for 0° senterinnstilling, ved 15°, 22,5°, 31,6° og 45° innstilling. Kontroller at gjæringskalaen og spissen på indikatoren er riktig innrettet.
- Bruk av sagen med gjæringskala og indikator som ikke er riktig justert, vil resultere i dårlig skjærepresisjon.

#### 8. Prosedyre for compoundsaging

Compoundsaging kan utføres ved å følge instruksjonene i avsnittene 5 og 7 ovenfor. For maksimale dimensjoner for sammensatt skjæring, se "SPESIFIKASJONER"-tabellen på side 206.

#### FORSIKTIG

Hold alltid fast arbeidsstykket med høyre eller venstre hånd og sag det ved å skyve den runde delen av sagen bakover med den andre hånden.

Det er meget farlig å dreie sagsbordet til venstre under compoundsaging fordi sagbladet kan komme i kontakt med hånden som holder på arbeidsstykket.

Ved kombinert saging (vinkel + skråkant) med venstre skråkant, trekkes føringshjelpen (B) helt før du begynner å skjære.

Ved kombinert saging (vinkel + skråkant) med høyre skråkant, trekkes føringshjelpen (A) helt før du begynner å skjære.

Vennligst kontroller at føringshjelpen (A) (B) ikke forstyrrer andre deler før du prøver kombinert skjæring. Hvis det er noen forstyrrelser, fjern enten føringshjelp (A) eller (B).

#### 9. Fugekappingsprosedyrer

Fuger i arbeidsstykket kan skjæres som vist i Fig. 28 ved justering av stoppknappen.

#### Prosedyre for justering av skjæredybde:

- (1) Drei ankerplaten i den retningen som er vist i Fig. 29. Senk motorhodet og drei stoppknappen for hånd. (Der hodet på stoppknappen er i kontakt med ankerplaten.)
- (2) Juster til den ønskede skjæredybde ved å innstille avstanden mellom sagbladet og overflaten av dreieskiven (se © i Fig. 29).

#### MERK

Når du kutter et enkelt spor i hver ende av arbeidsstykket, fjerner du den unødvendige delen med en meisel.

#### 10. Kappe lett-deformerte materialer, som aluminiumsrammer

Materialer som aluminiumsrammer kan lett deformeres når de strammes for mye i en skrustikke. Dette vil føre til ineffektiv kapping og mulig overbelastning av motoren. Ved kapping av slike materialer, bruk en treplate for å beskytte arbeidsstykket som vist i Fig. 30-a. Sett treplaten nær kappeseksjonen.

Ved kapping av aluminiumsmaterialer, belegg sagbladet med kappolje (ikke-brennbar) for å oppnå jevn kapping og fin utførelse.

Dessuten, ved et U-formet arbeidsstykke, bruk treplaten som vist i Fig. 30-b for å sikre stabilitet i sideretningen, og klem den fast i nærheten av kappdelen på arbeidsstykket og stram det ved hjelp av både skrustikken og klemmen som finnes på markedet.

#### 11. Bruk av støvpose (standardstyr) (Fig. 31)

- (1) Koble støvposen med elektroverktøyet kanal.
- (2) Når støvposen har blitt fylt opp med sagflis, vil støv blåse ut av støvposen når sagbladet roterer. Kontroller støvposen regelmessig og tøm den før den blir full.

#### 12. Koble til støvavtrekket (selges separat) (Fig. 32)

Ikke pust inn det skadelige støvet som oppstår under saging.

Støvet kan være helsefarlig for deg selv og folk i nærheten. Bruk av støvavtrekket kan redusere faren i forbindelse med støv.

Ved å koble til støvavtrekket via adapteren, leddet og støvsugerens standardtilbehør, skjøte (D) (ekstraustyr) som samlet opp.

Koble støvavtrekket til adapteren.

- (1) Slangens indre diameter er 38 mm:
  - Koble sammen med elektroverktøyet kanal i denne rekkefølgen: slange (indre diameter på 38 mm), adapter (støvsugerens standardtilbehør), skjøte (D) (ekstraustyr) og rørkne (ekstraustyr).
  - Tilkoblingen gjøres ved å trykke i pilens retning. (Fig. 32) Hvis mye sagflis samler seg på krysset til skjøten (D), må du skjære av spissen (omtrent 4 cm) til skjøten (D) og bruke verktøyet.
- (2) Slangens indre diameter er 35 mm:
  - Koble sammen med elektroverktøyet kanal i denne rekkefølgen: slange (indre diameter på 35 mm), adapter (støvsugerens standardtilbehør) og rørkne (ekstraustyr).
  - Tilkoblingen gjøres ved å trykke i pilens retning. (Fig. 32) (Skjøten (D) brukes ikke når slangens indre diameter er 35 mm)

## SAGBLADMONTERING OG -DEMONTERING

### ADVARSEL

- For å unngå ulykke eller personskafe må du alltid slå av bryteren og ta ut støpselet fra stikkkontakten og/eller fjerne batteripakken fra verktøyet før du fjerner eller installerer et sagblad.

Hvis kappingen er gjort på en måte der 8 mm-bolten ikke er tilstrekkelig strammet, kan 8 mm-boltene løsne, bladet falle av, og det nedre vernet kan bli skadet, noe som resulterer i skader.

Kontroller også at 8 mm-boltene er ordentlig strammet før du setter støpselet i stikkkontakten og/eller batteripakken i verktøyet.

- Hvis 8 mm-boltene er festet eller løsrevet ved hjelp av andre verktøy enn den 13 mm-skiftenøkkelen (standard tilbehør), oppstår for høy eller feil tilstrømming, noe som medfører skade.

### 1. Demontering av bladet (Fig. 33-a, Fig. 33-b, Fig. 33-c og Fig. 33-d)

- (1) Trekk ut støpslet fra stikkkontakten.
- (2) Løft skjærehodet til oppreist stilling og skyv skjærehodet helt mot baksiden av enheten og stram skyvelåseknappen.
- (3) Hev nedre vern til øverste stilling.
- (4) Mens du holder det nedre vernet, fjern dekkplaten skru med en stjerneskrutrekker.
- (5) Snu dekkplaten for å avdekke 8 mm-bolten.
- (6) Plasser bladenden på skiftenøkkelen over 8 mm-bolten.
- (7) Finn spindellåsen på motoren.
- (8) Trykk på spindellåsen, hold den godt fast mens du dreier bladet med urviseren. Spindellåsen vil da gripe inn og løse akselen. Fortsett å holde spindellåsen, mens du dreier nøkkelen med urviseren for å løse 8 mm-bolten.
- (9) Fjern 8 mm-bolten, skiven (B) og bladet. Ikke fjern skiven (A).

### MERK

- Hvis spindellåsen ikke kan enkelt trykkes inn for å låse spindelen, dreier 8 mm-bolten med 13 mm-skiftenøkkelen (standardtilbehør) mens du legger press på spindellåsen. Sagbladspindelen er låst når spindellåsen trykkes inn.
- Vær oppmerksom på delene som er fjernet, noter deres posisjon og den retningen de vender. Tørk skiven (B) ren for eventuell sagmugg før du installerer et nytt blad.

### ADVARSEL

Ved montering av sagbladet må du kontrollere at rotasjonsindikatoren på sagbladet og rotasjonsretningen til det nedre vernet (se Fig. 1) er riktig tilpasset.

### FORSIKTIG

- Kontroller at spindellåsen har returnert til tilbaketrekkposisjonen etter at du har installert eller fjernet sagbladet.
- Trekk til 8 mm-bolten, slik at den ikke løsner under drift. Kontroller at 8 mm-bolten er riktig strammet før elektroverktøyet startes.

### 2. Montering av sagbladet

#### ADVARSEL

Kople fra gjæringsssagen før du skifter/installerer bladet.

- (1) Monter et 255 mm blad med aksel mens du passer på at rotasjonspilen på bladet samsvarer med rotasjonspilen (rotasjon med urviseren) på den nedre beskyttelsen, og at bladtennene peker nedover.
- (2) Plasser skiven (B) mot bladet. Skru 8 mm-bolten på akselen mot urviseren.

### MERK

Sørg for at flatene på bladkragene er i inngrep med flatene på akselstammen. Den flate siden av bladkragen må også plasseres mot bladet.

- (3) Plasser bladnøkkelen på 8 mm-bolten.
- (4) Trykk på spindellåsen, hold den godt fast mens du dreier bladet mot urviseren. Når den går i inngrep, fortsett å trykke spindellåset inn, mens du strammer 8 mm-bolten forsvarlig.

- (5) Snu dekkplaten tilbake til sin opprinnelige posisjon, til sporet i dekkplaten går i inngrep med skruerhullet i dekkplaten.

Mens du holder det nedre vernet i øverste stilling, stram dekkplaten skru med en stjerneskrutrekker.

- (6) Senk nedre vern og kontroller at betjening av vernet ikke binder eller blokkeres.

- (7) Pass på at spindellåsen frigjøres, slik at bladet dreier fritt.

### FORSIKTIG

Forsøk aldri å installere sagblad som er større enn 255 mm i diameter.

Monter alltid sagblad som er 255 mm i diameter eller mindre.

## OM INDIKATORLAMPE FOR GJENVÆRENDE BATTERIKAPASITET

Du kan kontrollere batteriets gjenværende kapasitet ved å trykke på indikatorbryteren for gjenværende batterikapasitet for å slå på indikatorlampen. (Fig. 34)

## HVORDAN LADE OPP USB-ENHET PÅ NYTT (UC18YSL3)

- (1) Velg en lademetode
  - Lader en USB-enhet fra en stikkontakt (Fig. 36-a)
  - Lader opp en USB-enhet og batteri fra et strømuttak (Fig. 36-b)
- (2) Hvordan lade opp en USB-enhet på nytt (Fig. 37)
- (3) Når ladingen av en USB-enhet er fullført (Fig. 38)

## VEDLIKEHOLD OG INSPEKSJON

### ADVARSEL

For å unngå en ulykke eller personskafe, må du alltid kontrollere at utløsningsbryteren er slått AV og trekke ut batteriet, før vedlikehold eller inspeksjon av dette verktøyet utføres.

Hvis midlertidig operatoren reduserer overbelastningen, vil maskinen i løpet av kort tid gradvis gå tilbake til opprinnelig drift.

Rapporter til kvalifisert personell så raskt som mulig hvis du oppdager feil på maskinen, vernene eller sagbladet.

### 1. Inspeksjon av sagbladet

Skift alltid ut sagbladet umiddelbart dersom det er antydning til slitasje eller skade på bladet.

Et skadd sagblad kan forårsake personskafe, mens et slitt sagblad vil redusere effektiviteten og overbelaste motoren.

### FORSIKTIG

Bruk aldri et sløvt sagblad. Med et sløvt sagblad vil det være nødvendig å bruke mer kraft på håndtaket, som vil gjøre verktøyet mindre sikkert å bruke.

### 2. Inspeksjon av monteringskruer

Inspiser monteringskruene regelmessig og sørg for at de alltid er tilstrekkelig tiltrukket. Hvis noen av skruene skulle være løse, må de strammes omgående. Hvis dette ikke gjøres vil det medføre stor farerisiko.

### 3. Vedlikehold av motoren

Motorrotasjonen er selve "hertet" til elektroverktøyet. Vær forsiktig slik at rotasjonen ikke blir skadet og/eller våt av olje eller vann.

### 4. Kontroller nedre vern for riktig drift

Før hver bruk av verktøyet, må du teste det nedre vernet (Fig. 1) for å sikre at det er i god stand og at det beveger seg jevnt.

Bruk aldri verktøyet med mindre det nedre vernet fungerer riktig og er i god mekanisk stand.

**5. Inspeksjon av terminaler (verktøy og batteri)**

Kontroller at spon og støv ikke har samlet seg på terminalene.

Sjekk jevnlig før, under og etter operasjonen.

**FORSIKTIG**

Fjern eventuell spon eller støv som kan ha samlet seg på terminalene.

Det kan oppstå feil hvis ikke dette gjøres.

**6. Avhending av det utbrukte batteriet****ADVARSEL**

Ikke kast et utladet batteri. Batteriet vil eksplodere hvis det brennes. Produktet du har kjøpt inneholder et oppladbart batteri. Batteriet er resirkulerbart. På slutten av sin levetid, kan det, i henhold til forskjellige statlige og lokale lover, være ulovlig å kaste dette batteriet i den kommunale avfallsstrømmen. Ta kontakt med de lokale avfallstjenestene for detaljer i ditt område for resirkuleringsalternativer eller forsvarlig avhending.

**7. Oppbevaring**

Når du er ferdig med å bruke verktøyet, må du gjøre følgende:

(1) Slå startbryteren AV.

(2) Trekk ut batteriet, fra verktøyet,

Når verktøyet ikke er i bruk, skal det oppbevares på et sted under 40°C og utligngjengelig for barn.

**MERK**

Lagring av litium-ion batterier.

Sørg for at litium-ion batteriene er fulladet før de skal lagres.

Oppbevaring av batteriene i lengre tid (3 måneder eller mer) med lav ladetilstand kan føre til redusert ytelse, vesentlig reduksjon av batteriets brukstid eller at batteriene ikke holder på ladingen.

Imidlertid kan en vesentlig reduksjon av batteriets brukstid gjenvinnes ved gjentatt lading og bruk av batteriene to til fem ganger.

Hvis batterienes brukstid er veldig kort til tross for gjentatt lading og bruk, må du anse batteriene som defekte, og kjøpe nye batterier.

**FORSIKTIG**

Sikkerhetsregler og normer som gjelder for det enkelte land, må overholdes ved drift og vedlikehold av elektroverktøy.

**Viktig melding om batteriene til HiKOKI batteridrevne elektroverktøy**

Bruk alltid et av våre spesialproduserte batterier. Vi kan ikke garantere sikkerheten og ytelsen til våre elektroverktøy hvis de brukes sammen med andre batterier enn de som er utpekt av oss, eller hvis batteriet er demontert og modifisert (slik som demontering og bytter av celler eller andre indre deler).

**8. Smøring**

Smør følgende skyveflater en gang i måneden så elektroverktøyet holdes i god driftsstand i lang tid.

Det anbefales bruk av maskinolje.

Smørepunkter:

\* Roterende del av gangjern

\* Roterende del av holder (A)

\* Roterende del av emnets skruestik

**9. Rengjøring (Fig. 35)**

Rengjør maskinen, kanalen og nedre vern ved å blåse med tørr luft fra en luftpistol eller annet verktøy.

Fjern fliser, støv og annet materiale fra overflaten av verktøyet med jevne mellomrom, spesielt fra innsiden av det nedre vernet med en fuktig såpeklut. For å unngå motorsvikt, må verktøyet ikke utsettes for vann eller olje. Hvis laserlinjen blir utydelig fordi spon eller likende materiale har festet seg til vinduet på lasermarkøren, må du tørke av vinduet med en tørr klut eller en klut som er fuktet med såpevann, e.l.

**VELGE TILBEHØR**

Tilbehøret for denne maskinen er listet opp på side 481.

**FORSIKTIG**

Reparasjoner, modifikasjoner og inspeksjon av HiKOKI elektroverktøy må utføres av et HiKOKI autorisert serviceverksted.

Spesielt må laser-enheten vedlikeholdes av en autorisert representant for laser-produzenten.

Sørg for at reparasjon av laser-enhet utføres av HiKOKI-godkjente servicesentre.

Sikkerhetsregler og normer som gjelder for det enkelte land, må overholdes ved drift og vedlikehold av elektroverktøy.

**GARANTI**

Vi garanterer HiKOKI elektroverktøy i samsvar med lovfestet/landsspesifikke forskrifter. Denne garantien dekker ikke feil eller skader på grunn av misbruk, vanstell, eller normal slitasje. I tilfelle av klage, vennligst send elektroverktøyet, ikke demontert, med GARANTISERTIFIKATET som finnes på slutten av denne brukerveiledningen, til et autorisert HiKOKI-verksted.

**MERK**

På grunn av HiKOKIs kontinuerlige forsknings- og utviklingsprogram kan spesifikasjonene i dette dokumentet endres uten forvarsel.

**Informasjon angående luftstøy**

De målte verdiene ble fastsatt i samsvar med EN62841 og ISO 4871.

Målt A-veid lydfeffektivnivå: 103 dB (A)

Målt A-veid lydtryknivå: 90 dB (A)

Usikkerhet K: 3 dB (A).

Bruk hørselvern.

Total vibrasjonsverdi (triax vektor sum) beregnet ifølge EN62841.

Den typiske vektete rotens gjennomsnittlige kvadratakseleksjonsverdi overstiger ikke 2,5 m/s<sup>2</sup>

Den angitte støynivåverdien er målt i samsvar med en standard testmetode, og kan brukes til å sammenligne ett verktøy med et annet.

Den kan også brukes som en foreløpig estimering av eksponering.

**ADVARSEL**

○ Støytuslippene under selve bruken av verktøyet kan avvike fra de angitte verdiene, avhengig av hvordan verktøyet brukes, spesielt hva slags arbeidsstykke som behandles.

○ Identifiser sikkerhetstiltak basert på hvor utsatt brukeren vil være under de gjeldende bruksforholdene, for å beskytte brukeren (vurdert i forhold til bruken, som hvor mange ganger maskinen er slått på eller av og tomgangskjøring i tillegg til aktiv bruk).

## PROBLEMLØSNING

Bruk inspeksjonene i tabellen under hvis verktøyet ikke virker normalt. Hvis dette ikke løser problemet, konferer med din forhandler eller HiKOKI autorisert servicesenter.

### 1. Elektroverktøy

Symptom	Mulig årsak	Løsning
Verktøyet virker ikke	Ingen gjenværende batteristrøm	Lade batteriet.
	Batteriet er ikke helt installert.	Sett batteriet inn i verktøyet til du hører et klikk.
Verktøyet stoppet plutselig	Verktøyet ble overbelastet	Bli kvitt problemet forårsaker overbelastningen.
	Batteriet er overopphetet.	La batteriet avkjøles.
	Motoren ble automatisk stoppet for å forhindre feil i verktøyet.	<p>Dette er ikke en funksjonsfeil. Utløserbryteren ble holdt nede i 5 minutter eller mer.</p> <p>Slå på strømmen en gang til.</p>
Kan ikke skråstilles	Klemspaken er ikke løsnet.	Løsne klemspaken og vipp deretter verktøyet. Når du har justert den løsnede delen, må du sørge for å stramme den igjen.
Kan ikke vippes til høyre	Settepinne (A) er ikke trukket ut.	Vipp til høyre etter å ha trukket ut settepinnen (A).
	Klemspaken er ikke løsnet.	Løsne klemspaken og vipp deretter.
Sagbladet er sløvt	Sagbladet er nedslitt eller mangler tenner.	Bytt ut med et nytt produkt.
	Bolten er løs.	Stram bolten.
	Sagbladet er montert omvendt.	Monter sagbladet i riktig retning.
Kan ikke kappe med presisjon	Driftsdelene av verktøyet er ikke helt festet.	Monter klemmehåndtaket og sidehåndtaket helt.
	Materialet kan ikke festes i riktig posisjon.	<p>Fjern alle fremmedlegemer fra føreren og dreieskiven.</p> <p>I noen tilfeller kan ikke riktig posisjon festes på grunn av en kurve i materialet. Prøv å arrangere en flat overflate med føreren eller dreieskiven.</p>
Bryteren kan ikke trekkes	Bryterlåsen er ikke trykket inn nok.	Trykk på bryterlåsen helt til den treffer baksiden.
Batteriet kan ikke installeres	Forsøker å installere et annet batteri enn det som er spesifisert for verktøyet.	Vennligst installer et batteri med flere volttyper.



## 2. Lader

Symptom	Mulig årsak	Løsning
Ladeindikatorlampen blinker raskt lilla, og batteriladingen starter ikke.	Batteriet er ikke satt helt inn.	Sett inn batteriet ordentlig.
	Det er fremmedlegemer i batteriterminalen eller der batteriet er festet.	Fjern fremmedlegemene.
Ladeindikatorlampen blinker rødt, og batteriladingen starter ikke.	Batteriet er ikke satt helt inn.	Sett inn batteriet ordentlig.
	Batteriet er overopphetet.	Hvis latt være, vil batteriet automatisk starte oppladingen hvis temperaturen reduseres, men dette kan redusere batteriets levetid. Det anbefales at batteriet avkjøles på et godt ventilert sted unna direkte sollys før du begynner ladingen.
Batteriets brukstid er kort selv om batteriet er helt oppladet.	Batteriets levetid er oppbrukt.	Bytt ut batteriet med et nytt.
Batteriet bruker lang tid på å lades.	Temperaturen til batteriet, laderen eller området er ekstremt lavt.	Lad opp batteriet innendørs eller i et annet varmere område.
	Laderens ventiler er blokkert og får de innvendige komponentene til å overopphetes.	Unngå å blokkere ventilene.
	Kjøleviften virker ikke.	Kontakt et HiKOKI- autorisert servicesenter for reparasjon.
USB-strømlampen har slått seg av og USB-enheten har stoppet og lade.	Batteriets kapasitet er blitt lav.	Erstatt batteriet med et som har gjenværende kapasitet.
		Sett laderens strømledning inn i en stikkontakt.
USB-strømlampen slår seg ikke av selv om USB-enheten har ladet ferdig.	USB-strømlampen lyser grønt for å indikere at USB-lading er mulig.	Dette er ikke en funksjonsfeil.
Det er uklart hva ladestatus til en USB-enhet er, eller om ladingen er fullført.	USB-strømlampen slår seg ikke av selv om ladingen er fullført.	Undersøk USB-enheten som lader for å bekrefte ladestatusen.
Lading av en USB-enhet pauses midtveis i ladingen.	Laderen var satt inn i en stikkontakt mens USB-enheten ble ladet med batteriet som strømkilde.	Dette er ikke en funksjonsfeil. Laderen pauser USB-lading i omtrent 5 sekunder når den skiller mellom strømkilder.
	Et batteri ble satt inn i laderen mens USB-enheten ble ladet med en stikkontakt som strømkilde.	
Lading av USB-enheten pauses midtveis i ladingen når batteriet og USB-enheten lades samtidig.	Batteriet har blitt fulladet.	Dette er ikke en funksjonsfeil. Laderen pauser USB-ladingen i omtrent 5 sekunder når det kontrollerer om batteriet har fullført ladingen.
Lading av USB-enheten starter ikke når batteriet og USB-enheten lades samtidig.	Den resterende batterikapasiteten er ekstremt lav.	Dette er ikke en funksjonsfeil. Når batterikapasiteten når et visst nivå, starter USB-ladingen automatisk.

## YLEISET SÄHKÖTYÖKALUA KOSKEVAT TURVALLISUUSVAROITUKSET

### ⚠ VAROITUS

Lue kaikki tämän sähkötyökalun mukana toimitetut turvallisuusvaroitukset, ohjeet, kuvat ja tekniset tiedot. Alla olevien ohjeiden noudattamatta jättäminen voi aiheuttaa sähköiskun, tulipalon ja/tai vakavan loukkaantumisen.

Säilytä kaikki varoitukset ja ohjeet tulevaa käyttöä varten.

Varoituksissa mainittu "sähkötyökalu"-sana merkitsee verkkovirtakäyttöistä (johdollista) sähkötyökalua tai akkukäyttöistä (johdotonta) sähkötyökalua.

#### 1) Työskentelyalueen turvallisuus

- Pidä työskentelyalue siistinä ja hyvin valaistuna.** Onnettomuuksia sattuu herkemmin epäsiistissä tai pimeässä ympäristössä.
- Älä käytä sähkötyökaluja räjähdysvaarallisissa paikoissa, kuten paikoissa, joissa on herkästi syttyviä nesteitä, kaasuja tai pölyä.** Sähkötyökaluista lähtevät kipinät voivat sytyttää pölyn tai höyryä.
- Pidä lapset ja sivulliset pois lähetyviltä, kun käytät sähkötyökalua.** Häiriötekijät voivat aiheuttaa laitteen hallinnan menetyksen.

#### 2) Sähköturvallisuus

- Sähkötyökalun pistoke on yhdistettävä oikeanlaiseen pistorasiaan. Älä koskaan muunna pistoketta mitenkään. Älä käytä sovintipistokkeita yhdessä maadoitettujen sähkötyökalujen kanssa.** Muuntelemattomien pistokkeiden ja oikeanlaisten pistorasioiden käyttäminen vähentää sähköiskun vaaraa.
- Vältä koskettamasta maadoitettuihin pintoihin, kuten putkiin, lämpöpattereihin, liesiin ja jääkaappeihin.** Sähköiskun vaara on suurempi, jos kehosi on maadoitettu.
- Älä altista sähkötyökaluja sateelle tai kosteudelle.** Sähköiskun vaara lisääntyy, jos sähkötyökaluun pääsee vettä.
- Älä käytä johtoa väärin. Älä kannan tai vedä sähkötyökalua johdon varassa tai irrota pistoketta vetämällä johdosta.** Pidä johto erillään kuumuudesta, öljystä, terävistä kulmista tai liikkuvista osista. Sähköjohdon vahingoittuminen tai sokeutumisen lisää sähköiskun vaaraa.
- Jos käytät sähkötyökalua ulkona, käytä ulkokäyttöön sopivaa jatkojohtoa.** Ulkokäyttöön sopivan sähköjohdon käyttäminen vähentää sähköiskun vaaraa.
- Jos sähkötyökalun käyttö kosteassa paikassa on välttämätöntä, käytä vikavirtalaitteella (RCD) suojatua virtälähdettä.** RCD:n käyttö vähentää sähköiskun vaaraa.

#### 3) Henkilökohtainen turvallisuus

- Keskity työhön, ole huolellinen ja käytä sähkötyökalua harkiten.** Älä käytä sähkötyökalua väsyneenä tai alkoholin, lääkkeiden tai huumeiden vaikutuksen alaisena. Keskittymisen herpaantuminen pieneksikin hetkeksi voi aiheuttaa vakavan henkilövahingon.

- Käytä henkilökohtaisia suojavarusteita. Käytä aina suojalaseja.** Suojavarusteiden, kuten hengityssuojaimen, liukumattomien turvakenkien, suojakypärän tai kuulosuojaimien, käyttö tarkoituksenmukaisissa olosuhteissa vähentää henkilövahinkoja.
  - Estä koneen tahaton käynnistyminen.** Varmista, että virtakytkin on pois päältä ennen virtalähteeseen ja/tai akkuun yhdistämistä sekä ennen työkalun nostamista tai kantamista. Sähkötyökalujen kantaminen, kun sormi on virtakytkimellä, tai virran kytkeminen sähkötyökaluihin, joiden virtakytkin on päällä, lisää onnettomuusriskiä.
  - Poista säätöön tarvitut avaimet tai väntimet sähkötyökalusta ennen sen käynnistämistä.** Sähkötyökalun pyöryvään osaan jätetty väänin tai avain voi aiheuttaa henkilövahingon.
  - Älä kurkottele. Seiso aina vakaasti tasapainossa.** Tällöin sähkötyökalu on helpompi hallita odottamattomissa tilanteissa.
  - Käytä sopivia vaatteita. Älä käytä liian löysiä vaatteita tai koruja. Pidä hiukset ja vaatteet poissa liikkuvista osista.** Löysät vaatteet, korut ja pitkät hiukset voivat tarttua liikkuviin osiin.
  - Jos laitteeseen voi yhdistää pölynsuodatus- ja keräyssisälaitteen, varmista, että ne yhdistetään ja että niitä käytetään oikein.** Pölynkeräyksen käyttö voi vähentää pölyyn liittyviä vaaratilanteita.
  - Vaikka olisit tottunut työkalujen käyttäjä, älä sivuuta työkalun turvallisuusperiaatteita.** Huolimaton toiminta voi aiheuttaa vakavia vammoja sekunnin murto-osassa.
- 4) Sähkötyökalujen käyttäminen ja niiden hoitaminen
- Älä pakota sähkötyökalua. Käytä tarkoitukseen soveltuva sähkötyökalua.** Oikea sähkötyökalu selviytyy tehtävästä paremmin ja turvallisemmin toimiessaan oikealla teholla.
  - Älä käytä sähkötyökalua, jos se ei käynnisty tai sammuu virtakytkimestä.** Sähkötyökalut, joita ei voi hallita virtakytkimen avulla, ovat vaarallisia, ja ne on korjattava.
  - Irrota pistoke virtalähteestä ja/tai poista mahdollisesti irrotettavissa oleva akku sähkötyökalusta ennen säätöjen tekemistä, varusteiden vaihtamista tai sähkötyökalujen varastoimista.** Nämä ennakoivat turvatoimet vähentävät sähkötyökalun tahattoman käynnistymisen vaaraa.
  - Säilytä käyttämättömät sähkötyökalut lasten ulottumattomissa aialäkä anna sellaisten henkilöiden käyttää sähkötyökaluja, jotka eivät ole perehtyneet niihin tai näihin ohjeisiin.** Sähkötyökalut ovat vaarallisia kokemattomien henkilöiden käsissä.
  - Huolla sähkötyökalut ja varusteet.** Tarkista liikkuvien osien kiinnitykset ja kohdistukset, osien eheys ja muut sähkötyökalujen toimintaan vaikuttavat tekijät. Jos sähkötyökalu on vahingoittunut, korjauta se ennen käyttämistä. Puutteellisesti huolletut sähkötyökalut aiheuttavat paljon onnettomuuksia.
  - Pidä leikkuutyökalut terävinä ja puhtaina.** Oikein huolletut leikkuutyökalut, joissa on terävät leikkuupinnat, tarttuvat harvemmin kiinni, ja niiden hallinta on helpompaa.
  - Käytä sähkötyökalua, varusteita ja työkalun teriä jne. näiden ohjeiden mukaisesti ja ota huomioon työskentelyolosuhteet ja tehtävä työ.** Jos sähkötyökalua käytetään toimintoihin, joihin sitä ei ole tarkoitettu, voi syntyä vaaratilanteita.

- h) Pidä kahvat ja tarttumapinnat kuivina ja puhtaina öljystä ja rasvasta.  
*Liukkaat kahvat ja tarttumispinnat eivät mahdollista työkalun turvallista käsittelyä ja hallintaa odottamattomissa tilanteissa.*
- 5) Akkukäyttöisen työkalun käyttö ja huolto
- a) Lataa vain valmistajan määrittelemällä laturilla.  
*Tietynyttyypiselle akulle sopiva laturi voi aiheuttaa tulipalovaaran, jos sitä käytetään toisenlaisen akun kanssa.*
- b) Käytä sähkötyökaluja vain erityisesti niille tarkoitettujen akkujen kanssa.  
*Minkä tahansa muiden akkujen käyttö voi synnyttää loukkaantumis- ja tulipalovaaran.*
- c) Kun akku ei ole käytössä, pidä se poissa muiden metalliesineiden, kuten paperiniittinten, kolikoiden, avainten, naulojen, ruuvien, tai muiden sellaisten pienten metalliesineiden läheisyydestä, jotka voivat kytkeä akun navat toisiinsa.  
*Akkunapojen yhdistäminen oikosulkuun voi aiheuttaa palovammoja tai tulipalon.*
- d) Jos akkua käytetään väärin, siitä voi vuotaa nestettä; vältä nesteen koskettamista. Jos kosketat nestettä vahingossa, huuhtele vedellä. Jos neste koskettaa silmiä, hae lisäksi lääkärin apua.  
*Akusta vuotanut neste voi aiheuttaa ärtymistä tai palovammoja.*
- e) Älä käytä akkua tai työkalua, joka on vaurioitunut tai jota on muunneltu.  
*Vaurioituneet tai muunnellut akut voivat toimia ennalta-arvaamattomasti ja aiheuttaa tulipalon, räjähdyksen tai loukkaantumisvaaran.*
- f) Suojaa akku tai työkalu tullelta tai liian korkeilta lämpötiloilta.  
*Altistuminen tullelle tai yli 130°C:een lämpötilalle voi aiheuttaa räjähdyksen.*
- g) Noudata kaikkia latausohjeita äläkä lataa akkua tai työkalua ohjeiden mukaisen lämpötilaluonon ulkopuolella.  
*Lataaminen väärin tai ilmoitetun alueen ulkopuolella olevissa lämpötiloissa voi vahingoittaa akkua ja lisätä tulipalon riskiä.*
- 6) Huolto
- a) Anna sähkötyökalu huollettavaksi valtuutetulle henkilölle, joka käyttää alkuperäisiä osia vastaavia varaosia.  
*Tämä pitää sähkötyökalun turvallisenä.*
- b) Älä yritä korjata vaurioituneita akkuja.  
*Akkujen huollon saa suorittaa vain valmistaja tai valtuutetut palveluntarjoajat.*
- b) Tue työkappale pidikkeillä aina kun se on mahdollista. Jos työkappaletta kannatellaan käsin, käsi on aina pidettävä vähintään 100 mm:n etäisyydellä sahanterän molemmilta puolin. Älä käytä tätä sahaa sahataksesi kappaleita, jotka ovat liian pieniä pideltäväksi käsin tai kiinnitettäväksi turvallisesti.  
*Käden asettaminen liian lähelle sahanterää lisää terään koskemisesta aiheutuvan henkilövahingon vaaraa.*
- c) Työkappaleen on oltava paikoillaan ja kiinnitettynä pidikkeillä tai se on pidettävä sekä suojaa että työtasoa vasten. Älä syötä työkappaletta terään tai leikkaa "vapaalla kädellä" millään tavalla.  
*Vapaat tai liikkuvat työkappaleet voivat sinkoutua suurella nopeudella ja aiheuttaa henkilövahinkoja.*
- d) Paina sahaa työkappaleen läpi. Älä vedä sahaa työkappaleen läpi. Suorita leikkaus nostamalla sahan päätä ja vetämällä sitä ulos työkappaleen päällä leikkaamatta ja käynnistä sitten moottori, paina sahan päätä alas ja työnnä sahaa työkappaleen läpi.  
*Jos leikkaat vetoliikkeen aikana, sahanterä todennäköisesti nousee työkappaleen päälle ja teräkokonpano syöksyy voimakkaasti kohti käyttäjää.*
- e) Älä koskaan vie kättä suunnitellun leikkauksin yli sahanterän etu- tai takapuolelta.  
*Työkappaleen tukeminen "kädet ristissä" (ts. pitämällä työkappaletta sahanterän oikealla puolella vasemmalla kädellä tai päinvastoin) on erittäin vaarallista.*
- f) Älä kurota suojuksen taakse kummallakaan kädellä lähemmäksi kuin 100 mm:n päähän sahanterän molemmilta puoltia poistaaksesi puupaloja tai mistään muusta syystä, kun terä pyörii.  
*Pyörivän sahanterän ja käsien välinen etäisyys ei välttämättä ole ilmeinen, ja saatat loukkaantua vakavasti.*
- g) Tarkista työkappale ennen sahaamista. Jos työkappale on taipunut tai vääntynyt, kiinnitä se niin, että ulkopuolen taipunut pinta on kohti suojusta. Varmista aina, ettei työkappaleen, suojuksen ja pöydän väliin jää aukko leikkauslinjan kohdalle.  
*Taipuneet tai vääntyneet työkappaleet voivat kiertyä tai liikkua, ja ne saattavat aiheuttaa laatan taipumista pyörivän sahanterässä leikatessa. Työkappaleessa ei saa olla nauloja tai vieraita esineitä.*
- h) Älä käytä sahaa, ennen kuin pöytä on tyhjä työkaluista, puulastuista jne., lukuun ottamatta työkappaletta.  
*Pienet roskat tai irtonaiset puukappaleet tai muut esineet, jotka koskettavat pyörivää terää, voivat sinkoutua suurella nopeudella.*
- i) Sahaa vain yksi työkappale kerrallaan.  
*Pinottuja työkappaleita ei voida kiinnittää tai tukea riittävästi, ja ne voivat sitoa terän tai siirtyä sahausken aikana.*
- j) Varmista, että jiirisaha on kiinnitetty tai sijoitettu tasaiselle ja tukevalle työtasolle ennen käyttöä.  
*Tasainen ja tukeva työtaso vähentää riskiä, että jiirisaha muuttuu epävakaaksi.*
- k) Suunnittele työsi. Joka kerta, kun muutat vinokulman tai viistekulman asetusta, varmista, että säädettävä suojus on säädetty oikein työkappaleen tukemiseksi ja ettei se häiritse terää tai vartiointijärjestelmää.  
*Liikuta sahanterää yhden kokonaisen simuloituiden leikkauskuvion läpi varmistaaksesi, ettei se häiritse tai vaurioita suojusta, kytkemättä työkalua vielä asentoon "ON" ja kun työkappale ei ole pöydällä.*
- l) Järjestä riittävästi tukea, kuten pöydän pidennyksiä, sahapukkeja jne. sellaista työkappaletta varten, joka on leveämpi tai pidempi kuin pöytälevy.

## TURVATOIMET

Pidä lapset ja mielentilaltaan epävakaat henkilöt poissa laitteen lähetyiltä.  
Kun työkalua ei käytetä, se on säilytettävä poissa lasten ja mielentilaltaan epävakaiden henkilöiden ulottuvilta.

## TURVALLISUUSOHJEET KAIKILLE JIIRISAHOILLE

- a) Jiirisahat on tarkoitettu puun tai puun kaltaisten tuotteiden sahaamiseen, eikä niitä voi käyttää katkaisuhiomalevyjen kanssa rautamateriaalien, kuten teräslevyjen, tankojen, niittien jne. leikkaamiseen  
*Hiomapyöly aiheuttaa liikkuvien osien, kuten alasuojuksen, jumiumisen. Katkaisuhionnasta aiheutuvat kipinät polttavat alasuojusta, leikkausuraa ja muita muoviosia.*

*Työkappaleet, jotka ovat jiirisahaa pidempiä tai leveämpiä, voivat kaatua, jos niitä ei ole tuettu tukevasti. Jos leikattu kappale tai työkappale kaatuu, se voi nostaa alasuojuksen, tai se voi sinkoutua pyörivän terän liikkeestä.*

**m) Älä korvaa pöydän lisäosaa tai lisätukea toisella henkilöllä.**

*Työkappaleen epävakaata tuki voi aiheuttaa terän jumiutumisen tai työkappaleen siirtymisen leikkaustoiminnan aikana, mikä vetää saahaajan ja avustajan pyörivään terään.*

**n) Leikattu kappale ei saa juuttua pyörivään sahanterään eikä sitä saa painaa millään tavoin sitä vasten.**

*Jos sitä rajoitetaan esim. käyttämällä pituuspysäytystä, leikattu kappale saattaa kiilautua terää vasten ja sinkoutua voimakkaasti.*

**o) Käytä aina pidikettä tai kiinnitystä, joka on suunniteltu tukemaan kunnolla pyöreitä materiaaleja kuten tankoja ja putkia.**

*Tangoilla on taipumus pyöriä leikatessa, minkä aiheuttaa terään "purementia" vetää työn sekä kätesi terään.*

**p) Anna terän saavuttaa täysi nopeus ennen työkappaleen koskettamista.**

*Tämä vähentää työkappaleen sinkoutumisen riskiä.*

**q) Jos työkappale tai terä juuttuu kiinni, kytke jiirisaha pois päältä. Odota, että kaikki liikkuvat osat pysähtyvät ja irrota pistoke virtalähteestä ja/ tai poista akkupakkaus. Pyri sitten irrottamaan juuttunut materiaali.**

*Juuttuneen työkappaleen sahaamisen jatkaminen kanssa saattaa johtaa hallinnan menetykseen tai jiirisahan vaurioitumiseen.*

**r) Viimeisteltyäsi leikkauksen vapautta katkaisin, pidä sahan päätä alhaalla ja odota terän pysähtymistä ennen poisleikatun osan irrottamista.**

*Kädellä kurottaminen pyörivän terän lähelle on vaarallista.*

**s) Pidä kahvasta tiukasti kiinni, kun suoritat keskeneräistä leikkausta tai kun vapautat kytkimen ennen kuin sahan päätä on kokonaan ala-asennossa. Sahan jarutusliike voi aiheuttaa vetää sahan päätä äkillisesti alaspäin ja aiheuttaa loukkaantumisvaaran.**

## HUOMATTAVA LIUKUTOIMINNOLLA VARUSTETTUA KATKAISU- JA JIIRISAHAA KÄYTETTÄESSÄ

1. Pidä koneen ympärillä oleva lattiapinta tasaisena ja siivoa aina pois kaikki irtonaiset ainekset kuten lastut ja leikatessa pois pudonneet puupalaset.
2. Käytä aina hyvää yleis- ja paikallisvalaistusta.
3. Älä käytä sähkötyökaluja muuhun kuin käyttöohjeissa mainittuun tarkoitukseen.
4. Laitte on korjautettava aina ainoastaan valtuutetussa huoltoliikkeessä. Valmistaja ei vastaa vaurioista tai vahingoista, joihin on synnyn muun kuin valtuutetun henkilön suorittama korjaus tai laitteen virheellinen käyttö.
5. Jotta sähkötyökalu toimii tarkoitettulla tavalla, älä irrota asennettuja kiansia tai ruuveja.
6. Älä kosketa liikkuvia osia tai varusteita ellei työkalua ole irrotettu virtalähteestä.
7. Käytä työkalua alemmalla tulolla kuin arvokilpeen mainitti; muuten tulos saattaa olla huono ja työskentelyteho heiketä johtuen moottorin ylikuormituksesta.
8. Älä pyyhi muoviosia liuottimilla. Liuottimet kuten bensiini, tinneri, hiilitetrakloridi, alkoholi saattavat vahingoittaa muoviosia. Älä pyyhi niitä tällaisilla liuottimilla. Puhdista osat pehmeällä rievulla, joka on kostutettu saippuaveteen.

9. Käytä aina vain alkuperäisiä HiKOKI-vaihto-osia.
10. Käyttöohjeessa olevaa irto-osakuvaa tulee käyttää vain valtuutettua huoltoja varten.
11. Älä koskaan sahaa rautametallia tai kiveä.
12. Paikalla on oltava riittävä yleis- tai paikallisvalaistus. Säilössä olevat ja lopetetut työkappaleet tulee asettaa lähelle käyttäjän normaalia työskentelypaikkaa.
13. Käytä tarpeen ollen sopivia suojaravusteita kuten: Kuulosuojaa kuulovammojen estämiseksi. Silmäsuojus silmien vahingoittumisvaaran pienentämiseksi. Hengityssuojaa, jotta ei hengitä vahingollista pölyä. Käsineitä sahanterän käsittelyyn (sahanterät on kannettava aina pitimessä, jos vain mahdollista).
14. Käyttäjällä on oltava kokemusta koneen käytössä ja säädössä.
15. Älä poista työstökappaleesta irti sahattuja osia tai muitakaan osia sahasalueelta koneen käydessä ja kun sahanterä ei ole lepoasennossa.
16. Älä koskaan käytä liukutoiminnolla varustettua katkaisuja jiirisahaa niin, että alempi suojus on lukittu auki olevaan asentoon.
17. Varmista, että alempi suojus liikkuu tasaisesti.
18. Älä käytä sahan niin, että suojukset eivät ole paikallaan. Pidä se aina hyvässä käyttökunnossa ja hyvin huollettuna.
19. Käytä aina oikein teroitettuja sahanteriä. Noudata sahanterään merkittyä suurinta nopeutta.
20. Älä käytä vahingoittuneita tai vääristyneitä sahanteriä.
21. Älä käytä pikateräksistä valmistettuja sahanteriä.
22. Käytä vain sellaisia sahanteriä, joita HiKOKI suosittelee. Käytä EN847-1 vastaavia sahanteriä.
23. Sahanterien ulkohalkaisijan on oltava 235 mm - 255 mm.
24. Valitse sahattavalle materiaalille sopiva sahanterä.
25. Älä koskaan käytä liukutoiminnolla varustettua katkaisuja jiirisahaa niin, että sahanterä on käännetty ylös tai sivulle.
26. Varmista, että työskentelyalueella ei ole vieraita aineita kuten esimerkiksi nauloja.
27. Vaihda pöytälittois, kun se on kulunut.
28. Älä käytä sahan muiden kuin alumiiniin, pun tms. materiaalin leikkaamiseen.
29. Älä käytä sahan muiden kuin valmistajan suosittelemien materiaalien leikkaamiseen.
30. Terä on aina vaihdettava oikein ja sen uudelleen sijoittaminen on myös tehtävä ohjeiden mukaisesti.
31. Kun leikkaat puuta, liitä liukutoiminnolla varustettuun katkaisu- ja jiirisahaan pölynkeräyslaite.
32. Ole varovainen koverrettaessa.
33. Kun kuljetat työkalua, älä pidä kiinni pitimistä. Ota kiinni kahvasta, ei pitimestä.
34. Aloita leikkaus vasta sitten, kun moottorin pyörintänopeus on noussut maksimiin.
35. Jos jotakin epätavallista ilmenee, katkaise kytkin heti pois päältä.
36. Katkaise virta ja odota, että sahanterä pysähtyy, ennen kuin huollat tai säädät työkalua.
37. Viistokulma- tai viistoleikkauksen aikana terää ei saa nostaa ennen kuin se on lakannut kokonaan pyörimästä.
38. Liukuleikkauksessa sahaa on työnnettävä poispäin käyttäjästä.
39. Leikatessa on otettava huomioon kaikki mahdolliset vaarat kuten esimerkiksi silmiin pääsevä lasersäteily, liikkuvien osien koskettaminen jne.
40. Varmista ennen jokaista leikkausta, että kone on vakaa. Käytä vain sahanteriä, joiden suurin sallittu nopeus on suurempi kuin sähkötyökalun kuormittamaton nopeus. Älä korvaa laseria erityyppisellä.
41. Älä seiso linjassa sahanterän kanssa koneen edessä. Seiso aina sahanterän sivulla. Tämä suojaa sinua mahdolliselta takapotkulta. Pidä kädet, sormet ja käsivarret pois pyörivästä sahanterästä. Älä laita käsivarsia ristiin, kun käytät työkalun vartta.

42. Jos sahanterä jää jumiin, sammuta laite ja pidä työkalupaleesta kiinni, kunnes sahanterä on kokonaan pysähtynyt. Takapotkun estämiseksi työkalupaleita ei saa liikuttaa ennen kuin laite on kokonaan pysähtynyt. Korjaa sahanterän jumitutumisen syy ennen kuin käynnistät koneen uudelleen.

## LISÄÄ TURVALLISUUTTA KOSKEVIA VAROITUKSIA

1. Huolehdi, ettei akun kytkentäaukkoon pääse likaa.
2. Älä koskaan pura akkua ja laturia.
3. Älä koskaan aiheuta akkuun oikosulkuja. Akun oikosulku aiheuttaa voimakkaan sähkövirtauksen ja ylikuumentumisen. Se aiheuttaa palovammoja tai akun vahingoittumisen.
4. Älä hävitä akkua polttamalla. Jos akku poltetaan, se saattaa räjähtää.
5. Jos käytät laitetta taukoamatta, laite saattaa ylikuumeta, mikä vahingoittaa moottoria ja kytkintä, anna laitteeseen levätä noin 15 minuutin ajan.
6. Älä kiinnitä laturin tuuletusrakoihin mitään. Jos laturin tuuletusrakoihin kiinnitetään metalliesineitä tai jotakin tulenarkaa, on seurauksena sähköiskun vaara tai laturivaurio.
7. Kuluneen pariston käyttö vahingoittaa laturia.
8. Kun akun käyttöaika latauksen jälkeen käy liian lyhyeksi käytännölliseen työskentelyyn, vie akku takaisin ostopaikkaan. Älä hävitä kulunutta akkua.
9. Irrota akku, ennen kuin muutat säätöjä tai teet huoltotoimenpiteitä. Vedä akku ulos työn päätyttyä.
10. Älä käytä laitetta, jos työkalu tai akun liittimet (akun kiinnike) ovat vahingoittuneet. Muussa tapauksessa akun asentamisen seurauksena voi olla oikosulku, joka voi aiheuttaa savun muodostumista tai syttymisen.
11. Pidä työkalun liittimet (akun kiinnike) puhtaina.
  - Varmista ennen käyttöä, että liittimien alueella ei ole lastuja tai pölyä.
  - Käytön aikana pyri estämään työkalulle kertyneiden lastujen tai pölyn putoaminen akun päälle.
  - Käytön aikana ja jälkeen työkalu on suojattava lastuilta ja pölyltä. Muussa tapauksessa seurauksena voi olla oikosulku, joka saattaa aiheuttaa savupäästöjä tai syttymisen.
12. Käytä työkalua ja akkua aina 0°C ja 40°C välisissä lämpötiloissa.

## LITIUMIONIAKKUA KOSKEVA HUOMAUTUS

Litiumioniakun käyttöä pidetään turvallisena akussa on suojaotointi, joka pysäyttää virrantuoton.

Kun tuotetta käytetään alla kuvatuissa tapauksissa 1–3, moottori saattaa pysähtyä, vaikka kytkintä vedetään. Kyse ei ole viasta, vaan suojaustoiminnosta.

1. Kun jäljellä oleva akkuteho loppuu, moottori pysähtyy. Lataa akku tällöin välittömästi.
2. Jos työkalu ylikuumentuu, moottori saattaa pysähtyä. Vapauta tällöin työkalun kytkin ja poista ylikuumentumisen syyt. Voit jatkaa käyttöä sen jälkeen.
3. Jos akku ylikuumentuu liian suurena kuormituksessa, akkuvirta saattaa katketa. Lopeta tällöin akun käyttö ja anna akun jäähtyä. Voit jatkaa käyttöä sen jälkeen.

Ota huomioon myös seuraavat varoitukset ja huomautukset.

## VAROITUS

Varmista, että otat huomioon seuraavat turvatoimet, jotta akun vuotaminen, lämmön syntyminen, savun muodostuminen, räjähdys ja syttyminen voitaisiin estää.

1. Varmista, että akun päälle ei kerry hiomalastuja tai pölyä.
  - Varmista työskentelyn aikana, että hiomalastuja tai pölyä ei putoa akun päälle.
  - Varmista, että työskentelyn aikana sähkötyökalun päälle putoavia hiomalastuja tai pölyä ei kerry akun päälle.
  - Älä säilytä käyttämätöntä akkua hiomalastuille ja pölylle alttiissa paikoissa.
  - Ennen akun varastoimista poista kaikki pöly ja hiomalastut, jotka ovat saataneet tarttua siihen, äläkä varastoi sitä yhdessä metallisten osien (ruuvien, nauhojen jne.) kanssa.
2. Älä pistä akkua terävällä esineellä, kuten naulalla, lyö sitä vasaralla tai astu sen päälle äläkä heitä akkua tai kohdista siihen voimakasta iskua.
3. Älä käytä ilmiselvästi vahingoittunutta tai ulkonäöltään muuttunutta akkua.
4. Älä käytä akkua väärinapaisesti.
5. Älä yhdistä akkua suoraan sähköpistorasioihin tai auton savukkeensyöttötimen pistorasioihin.
6. Älä käytä akkua muuhun kuin määritettyyn tarkoitukseen.
7. Jos akku ei lataudu kokonaan, vaikka ilmoitettu latausaika on kulunut, lopeta lataaminen välittömästi.
8. Älä altista akkua korkealle lämpötiloille tai korkealle paineelle, kuten mikroaaltouunille, kuivaajalle tai korkeapainesäiliölle.
9. Poista akku välittömästi tulen lähetytyiltä, jos huomaat vuotoa tai pahaa hajua.
10. Älä käytä paikassa, jossa syntyy voimakasta staattista sähköä.
11. Jos akku vuotaa, haisee pahalta tai kuumenee tai jos sen väri tai muoto muuttuu tai akku vaikuttaa millään tavalla poikkeavalta sitä käytettäessä, ladattaessa tai säilytettäessä, poista se välittömästi laitteesta tai akkulaturista äläkä käytä sitä.
12. Älä upota akkua tai anna nestemäisten aineiden päästä akun sisään. Jos akku sisään pääsee sähköä johtavaa nestettä, kuten vettä, se voi vahingoittaa akkua ja aiheuttaa tulipalon tai räjähdysriskin. Säilytä akku viileässä ja kuivassa paikassa kaukana helposti sytyttävistä materiaaleista. Paikkoja, joiden ilmassa on syövyttäviä kaasuja, on vältettävä.

## HUOMAUTUS

1. Jos akusta vuotavaa nestettä joutuu silmiin, älä hankaa silmiä, vaan pese ne hyvin puhtaalla vedellä, kuten vesijohtovedellä, ja ota yhteyttä lääkäriin välittömästi. Jos silmät jätetään hoitamatta, neste saattaa aiheuttaa silmäongelmia.
2. Jos nestettä vuotaa iholle tai vaatteille, pese ne heti huolellisesti puhtaalla vedellä, kuten vesijohtovedellä. Muuten iho voi ärtyä.
3. Jos havaitset ruostetta, pahaa hajua, ylikuumentumista, värin tai muodon muutoksia ja/tai muita epäsuorallisuksia käyttäessäsi akkua ensimmäistä kertaa, älä käytä akkua, vaan palauta se toimittajalle tai myyjälle.

## VAROITUS

Jos litiumioniakun napaan pääsee johtavaa vierasta ainetta, akku voi joutua oikosulkuun ja aiheuttaa tulipalon. Kun varastoit litiumioniakun, noudata seuraavia ohjeita.

- Älä pane säilytyskoteloon johtavaa materiaalia, nauvoja tai lankaa, kuten rauta- tai kuparilankaa.
- Estääksesi oikosulkujen syntyminen lataa akku työkalussa tai aseta akun suojus kunnolla paikalleen säilytyksen ajaksi niin, että tuletin ei näy.

**LITIUMIONIAKUN KULJETUSTA  
KOSKEVAT TIEDOT**

Kun kuljetat litiumioniakkua, noudata seuraavia varotoimia.

**VAROITUS**

Ilmoita kuljetusliikkeelle, että pakkaus sisältää litiumioniakun, ilmoita akun teho ja noudata kuljetusliikkeen ohjeita, kun järjestät kuljetusta.

- Litiumioniakut, jotka ylittävät 100 Wh tehon, lasketaan rahtiluokituksessa vaarallisiksi tuotteiksi ja vaativat erityiskäyttömenettelyjä.
- Jos akkua kuljetetaan ulkomailla, on noudatettava kansainvälistä lakia sekä kohdemaan sääntöjä ja määräyksiä.
- Jos sähkötyökaluun on asennettu BSL36B18, lähtöteho ylittää 100 Wh ja laite luokitellaan vaarallisten tavaroiden rahtiluokkaan.

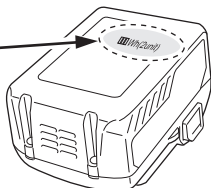
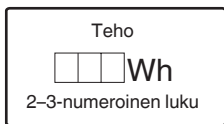

	Loukkaantumisriskin vähentämiseksi käyttäjän on luettava käyttöopas.
	Käytä aina suojalaseja.
	Käytä aina kuulosuojaimia.
	Vältä katsomasta työvaloon.
	Koskee vain EU-maita Älä hävitä sähkötyökaluja tavallisen kotitalousjätteen mukana! Sähkö- ja elektroniikkaromua koskevan EU-direktiivin 2012/19/EU ja sen maakohtaisten sovellusten mukaisesti käytetty sähkötyökalut on kerättävä erikseen ja vietävä ympäristöstävälliseen kierrätyslaitokseen.

**Akku**

	Palaa; Akun varaus on yli 75%.
	Palaa; Akun varaus on 50–75%.
	Palaa; Akun varaus on 25–50%.
	Palaa; Akun varaus on alle 25%.
	Vilkkuu; Akku on melkein tyhjä. Lataa akku mahdollisimman pian.
	Vilkkuu; Lataaminen keskeytetty korkean lämpötilan takia. Irrota akku laturista ja anna sen jäähtyä kokonaan.
	Vilkkuu; Lataaminen keskeytetty vian tai toimintahäiriön vuoksi. Akku voi olla viallinen, joten ota yhteyttä jälleenmyyjään.

**USB-LAITTEEN YHDISTÄMISEN  
VAROITIMET (VAIN LATURIN  
UC18YSL3 KANSSA)**

Kun jokin odottamaton ongelma tapahtuu, tähän tuotteeseen kytketyssä USB-laitteessa olevat tiedot saattavat tuhoutua tai kadota. Varmuuskopioi aina kaikki USB-laitteessa olevat tiedot ennen kuin käytät sitä tämän tuotteen kanssa.

Huomaa, että yrityksemme ehdottomasti ei kannna vastuuta mistään tiedoista, jotka ovat tallennettu USB-laitteeseen, siinä tapauksessa, että ne tuhoutuvat tai häviävät. Emme myöskään vastaa mistään vahingoista, joita kytkettyyn laitteeseen saattaa tulla.

**VAROITUS**

- Tarkista ennen käyttöä, ettei USB-liitoskaapeli ole viallinen tai vahingoittunut. Viallisen tai vahingoittuneen USB-kaapelin käyttäminen voi aiheuttaa savun muodostumista tai syttymisen.
- Kun laitetta ei käytetä, peitä USB-portti kumisuojuksella. USB-porttiin kertyvä pöly jne. voi aiheuttaa savun muodostumista tai syttymisen.

**HUOMAA**

- USB-latauksessa saattaa esiintyä taukoja.
- Kun USB-laitetta ei ladata, irrota USB-laite laturista. Jos näin ei tehdä, USB-laitteen akun käyttöikä saattaa lyhentyä tai voi tapahtua yllättäviä onnettomuuksia.
- Kaikkia USB-laitteita ei välttämättä voida ladata laitteen tyyppistä riippuen.

**SYMBOLIT**

**VAROITUS**

Seuraavassa esitellään koneessa käytetyt symbolit. Varmista, että ymmärrät niiden merkityksen, ennen kuin aloitat koneen käytön.

	C3610DRA: Langaton katkaisu- ja jirisaaha liukutoiminnolla
--	---

**HUOMAA**

Jos LED-valo nohtuu päälle, se sammuu automaattisesti noin 2 minuutissa akkuvirran säästämiseksi.

**PERUSVARUSTEET**

Päälaitteen (1 laite) lisäksi pakkaus sisältää sivulla 480 luetellut varusteet.

Perusvarusteet voivat muuttua ilman erillistä ilmoitusta.

**SOVELLUKSET**

Eri alumiinien ja puun sahaaminen.

## TEKNISET TIEDOT

## 1. Langaton katkaisu- ja jiirisaha liukutoiminnolla

Kappale	Malli	C 3610DRA			
Moottori	Harjaton tasavirtamoottori				
Lasermerkitsijä	Suurin teho	<0,39mW LUOKAN 1M lasertuote			
	Aallonpituus	400 – 700 nm			
	Laser keskitaso	Laserdiodi			
Soveltuva sahanterä		Ulkohalkaisija 255 mm Reiän halkaisija 30 mm			
Kuormittamaton nopeus		4000 min <sup>-1</sup>			
Maks. sahaus mitta	Viistekulma	Yläosa	Tasauspöytä	Suurin sahauskoko	
		0	0	(Ankkurilevyllä) Enimmäiskorkeus Enimmäisleveys (Ilman ankkurilevyä) Enimmäiskorkeus Enimmäisleveys	89 mm 292 mm 64 mm 318 mm
		0	Vasen 45° tai Oikea 45°	(Ankkurilevyllä) Enimmäiskorkeus Enimmäisleveys (Ilman ankkurilevyä) Enimmäiskorkeus Enimmäisleveys	89 mm 204 mm 64 mm 222 mm
		0	Vasen 55°	(Ankkurilevyllä) Enimmäiskorkeus Enimmäisleveys (Ilman ankkurilevyä) Enimmäiskorkeus Enimmäisleveys	89 mm 176 mm 64 mm 182 mm
	0	Oikea 60°	(Ankkurilevyllä) Enimmäiskorkeus Enimmäisleveys (Ilman ankkurilevyä) Enimmäiskorkeus Enimmäisleveys	89 mm 146 mm 64 mm 158 mm	
	Vino	Vasen 45°	0	(Ankkurilevyllä) Enimmäiskorkeus Enimmäisleveys (Ilman ankkurilevyä) Enimmäiskorkeus Enimmäisleveys	45 mm 292 mm 41 mm 318 mm
		Oikea 45°	0	(Ankkurilevyllä) Enimmäiskorkeus Enimmäisleveys (Ilman ankkurilevyä) Enimmäiskorkeus Enimmäisleveys	25 mm 292 mm 19 mm 318 mm
	Maks. sahaus mitta	Yhdistelmä	Vasen 45°	Vasen 45° tai Oikea 45°	(Ankkurilevyllä) Enimmäiskorkeus Enimmäisleveys (Ilman ankkurilevyä) Enimmäiskorkeus Enimmäisleveys
Oikea 45°			Vasen 45° tai Oikea 45°	(Ankkurilevyllä) Enimmäiskorkeus Enimmäisleveys (Ilman ankkurilevyä) Enimmäiskorkeus Enimmäisleveys	25 mm 204 mm 19 mm 222 mm
Jiirisahaosalue		Vasen 0°–55° Oikea 0°–60°			

Vinosahausalue		Vasen 0°–48° Oikea 0°–48°
Yhdistelmäsaahasalue		Vasen (Vino) 0°–45°, Vasen (Viistekulma) 0°–45° Oikea (Vino) 0°–45°, Oikea (Viistekulma) 0°–45°
Virtalähde	Tyyppi*	Litiumioniakkumalli BSL36B18
	Jännite	36 V
Nettopaino		20,6 kg

\* Työkalun kanssa ei voi käyttää nykyisiä akkuja (BSL3660/3626/3620, BSL18... ja sarja BSL14... jne.).

\*\* EPTA-menettelyn 01/2014 mukaisesti  
Käytettävän akun mukaan.  
Painavin on BSL36B18.

## HUOMAA

- Koska HiKOKI kehittää tuotteitaan jatkuvasti, tässä ilmoitetut tekniset tiedot voivat muuttua ilman ennakoilmoitusta.
  - Älä kohdista voimakkaita iskuja kytkinpaneeliin tai riko sitä. Se voi aiheuttaa ongelmia.
2. Akku

Malli	BSL36B18
Jännite	36 V / 18 V (automaattinen vaihto*)
Akun kapasiteetti	4,0 Ah / 8,0 Ah (automaattinen vaihto*)
Saatavilla olevat langattomat tuotteet**	Monijännitesarja, 18 V:n tuote
Saatavilla oleva laturi	Litiumioniakkujen laturi

\* Työkalu vaihtaa jännitealuetta automaattisesti.

\*\* Katso lisätietoja HiKOKIn yleisluettelosta.

## LATAUS

Lataa akku ennen sähkötyökalun käyttöä seuraavasti.

- 1. Liitä laturin virtajohto pistorasiaan.**  
Kun laturin pistoke liitetään pistorasiaan, latausmerkkivalo vilkkuu punaisena (1 sekunnin välein).
  - 2. Aseta akku laturiin.**  
Aseta akku tukevasti laturiin **kuvan 1** (sivulla 3) mukaisesti.
  - 3. Lataus**  
Kun akku asetetaan laturiin, latausmerkkivalo alkaa vilkkua sinisenä.  
Kun akku on täysin latautunut, merkkivalo palaa vihreänä. (Katso **taulukko 1**)
- (1) Latausmerkkivalon ilmoitukset  
Latausmerkkivalon ilmoitukset näkyvät **taulukon 1** mukaisesti laturin ja ladattavan akun tilan mukaan.

**Taulukko 1**

Latausmerkkivalon ilmoitukset				
Latauksen merkkivalo (PUNAINEN/ SININEN/ VIHREÄ/ VIOLETTI)	Ennen lataamista	Vilkkuu (PUNAINEN)	Palaa 0,5 sekunnin ajan. Ei pala 0,5 sekunnin ajan. (sammuu 0,5 sekunniksi)	Kytetty virtalähteeseen
	Lataamisen aikana	Vilkkuu (SININEN)	Palaa 0,5 sekunnin ajan. Ei pala 1 sekunnin ajan. (sammuu 1 sekunniksi)	Akun kapasiteetti on alle 50%
		Vilkkuu (SININEN)	Palaa 1 sekunnin ajan. Ei pala 0,5 sekunnin ajan. (sammuu 0,5 sekunniksi)	Akun kapasiteetti on alle 80%
		Palaa (SININEN)	Palaa jatkuvasti	Akun kapasiteetti on yli 80%
	Lataaminen valmis	Palaa (VIHREÄ)	Palaa jatkuvasti (Jatkuva merkkiääni: noin 6 sekuntia)	
	Ylikuumentamisen aiheuttama valmiustila	Vilkkuu (PUNAINEN)	Palaa 0,3 sekunnin ajan. Ei pala 0,3 sekunnin ajan. (sammuu 0,3 sekunniksi)	Akku on ylikuumentunut. Lataaminen ei onnistu. (Lataaminen alkaa, kun akku jäähtyy)
	Lataaminen ei onnistu	Välkkyä (VIOLETTI)	Palaa 0,1 sekunnin ajan. Ei pala 0,1 sekunnin ajan. (sammuu 0,1 sekunniksi) (Jakoittainen merkkiääni: noin 2 sekuntia)	Akun tai laturin toimintahäiriö



- (2) Tietoa ladattavan akun lämpötiloista ja latausajasta  
Lämpötilat ja latausaika näkyvät **taulukossa 2**.

Taulukko 2

		Laturi	UC18YSL3				
Akku	Akun tyyppi	Li-ion					
	Lämpötilat, joissa akku voidaan ladata	0°C – 50°C					
	Latausjännite	V	14,4		18		
	Arvioitu latausaika (20°C:ssa)	min.	BSL14xx-sarja		BSL18xx-sarja		Monijännitesarja
			(4 kennoa)	(8 kennoa)	(5 kennoa)	(10 kennoa)	(10 kennoa)
		BSL1415S : 15 BSL1415 : 15 BSL1415X : 15 BSL1420 : 20 BSL1425 : 25 BSL1430C : 30	BSL1430 : 20 BSL1440 : 26 BSL1450 : 32 BSL1460 : 38	BSL1815S : 15 BSL1815 : 15 BSL1815X : 15 BSL1820 : 20 BSL1825 : 25 BSL1830C : 30 BSL1850C : 32	BSL1830 : 20 BSL1840 : 26 BSL1850 : 32 BSL1860 : 38	BSL36A18 : 32 BSL36B18 : 52	
USB	Latausjännite	V	5				
	Latausvirta	A	2				

**HUOMAA**

Latausaika vaihtelee riippuen ympäristön lämpötilasta ja virtalähteen jännitteestä.

4. Irrota laturin virtajohto pistorasiasta.  
5. Pidä laturista tiukasti kiinni ja vedä akku pois.

**HUOMAA**

Poista akku laturista käytön jälkeen ja säilytä sitä turvallisessa paikassa.

## Tietoa uusien akkujen jne. sähköpurkauksesta

Koska uusien ja pitkään käyttämättömänä olleiden akkujen sisällä oleva kemiallinen aine ei ole aktiivista, sähköpurkaus saattaa olla heikko, kun akkuja käytetään ensimmäisen ja toisen kerran. Tämä on tilapäinen ilmiö, ja normaali latausaika palautuu, kun akut ladataan 2–3 kertaa.

## Näin saat akut kestämään pidempään.

- Lataa akut, ennen kuin ne tyhjenevät kokonaan. Kun huomaat, että sähkötyökalun teho heikkenee, lopeta työkalun käyttö ja lataa sen akku. Jos jatkat työkalun käyttöä ja sähkövirta kuluu loppuun, akku saattaa vahingoittua ja sen käyttöikä saattaa lyhentyä.
- Vältä lataamista korkeissa lämpötiloissa. Akku on kuuma heti käytön jälkeen. Jos tällainen akku ladataan heti käytön jälkeen, sen sisällä oleva kemiallinen aine heikentyy ja akun käyttöikä lyhenee. Anna akun jäähtyä hetken aikaa ja lataa se vasta sitten.

**HUOMAUTUS**

- Jos akkua ladataan, kun se on kuumentunut, koska se on jätetty pitkäksi ajaksi suoraan auringonvaloon tai koska akku on juuri käytetty, laturin latausmerkkivalo palaa 0,3 sekunnin ajan ja sitten sammuu 0,3 sekunniksi (pois päältä 0,3 sekunnin ajan). Anna akun siinä tapauksessa jäähtyä ja aloita lataus vasta sitten.
- Jos latausmerkkivalo välkkyi (0,2 sekunnin välein), tarkista, onko laturin akkuliittimeen joutunut vieraita esineitä, ja ota ne pois. Jos vieraita esineitä ei löydy, akku tai laturi saattaa olla epäkunnossa. Vie se valtuutettuun huoltokeskukseen.

- Koska kestää noin 3 sekuntia, jotta sisäinen mikrotietokone varmistaa, että UC18YSL3:lla ladattu akku on poistettu, odota vähintään 3 sekuntia ennen kuin asetat akun takaisin latauksen jatkamiseksi. Jos akku laitetaan takaisin 3 sekunnin kuluessa, se ei ehkä lataudu kunnolla.

**ENNEN KÄYTTÖÄ****HUOMAUTUS**

Tee kaikki tarvittavat säädöt ennen akkujen asettamista.

- Akku**  
Älä käytä muuta kuin määrätyn tyyppistä akku. Näin tekeminen saattaa aiheuttaa vaurioitumisen tai onnettomuuksia.
- Akun asettaminen ja poistaminen (Kuva 3)**
- Virtakytkin**  
Varmista, että virtakytkin on OFF-asennossa (pois päältä). Jos akku asetetaan paikalleen, kun liipaisukytkin on ON-asennossa, sähkötyökalu käynnistyy välittömästi, mikä voi johtaa vakavaan onnettomuuteen.
- Poista kaikki pakkausmateriaalit, jotka ovat kosketuksissa työkalun kanssa, ennen kuin käytät sitä.**
- Lukitustapin vapauttaminen. (Kuva 4)**  
Sähkötyökalun pääosat on kiinnitetty lukitustapilla ennen tehtaalta kuljetusta.  
Paina kahvaa hieman alas ja vedä lukitustappi ulos irrottaaksesi leikkauspään.
- Pölypussin ja ruuvipuristimen asentaminen (Kuva 1)**  
Asenna pölypussi iirisahan pölyportin päälle. Sovita pölypussin liitosputki ja pölyportti yhteen. Pölypussin tyhjentämiseksi vedä pölypussikoonpano ulos pölyportista. Avaa pussin alapuolella oleva vetoketju ja tyhjennä jätesäiliöön. Tarkista pölypussi usein ja tyhjennä se ennen kuin se täyttyy.

**HUOMAA**

Kahvan laskeminen hieman helpottaa lukitustapin vapauttamista ja tekee siitä turvallisempaa. Lukitustapin lukitusasento on tarkoitettu ainoastaan kuljetusta ja säilytystä varten.

# Suomi

## HUOMAA

Pölypussi on kohdistettava sahan oikealle puolelle parhaan tuloksen saavuttamiseksi. Tämä myös estää mahdollisia häiriöitä sahausken aikana.

## HUOMAUTUS

Tyhjennä pölypussi usein estääksesi putken ja alasuojuksen tukkeutumisen. Sahanpurua kertyy nopeammin kuin normaalisti viistokulmaleikkauksen aikana.

## VAROITUS

Älä käytä tätä sahaa metallien leikkaamiseen tai hiomiseen. Kuumat lastut tai kipinät saattavat sytyttää pussissa olevan sahanpölyn.

(Kiinnitä ruuvipuristin **kuvassa 1** ja **kuvassa 30** esitetyllä tavalla.)

### 7. Asennus (Kuva 5)

Varmista, että kone on aina kiinnitetty penkkiin.

Aseta työkalu tasaiselle, suoralle työstöpenkille. Valitse halkaisijaltaan 8 mm pultit, jotka sopivat pituudeltaan työstöpenkin paksuudelle. Pultin pituuden tulee olla ainakin 40 mm plus työstöpenkin paksuus.

Esimerkiksi käytä 8 mm x 65 mm pultteja, jos työstöpenkin paksuus on 25 mm.

### 8. Tukitangon asentaminen (Kuva 6)

Tukitankokokoonpanon kiinnittäminen alustan takaosaan auttaa vakauttamaan sähkötyökalun.

Aseta yksi tukitankokokoonpano pohjan takaosassa olevaan reikään ja työnnä se niin pitkälle kuin se menee. Kierra 5 mm:n ruuvi kiinnityspidikkeen vieressä olevaan reikään.

Kiristä 5 mm:n ruuvi ruuvimeisselillä tiukasti.

Toista yllä olevat vaiheet toisen tukitankokokoonpanon asentamiseksi.

### 9. Tarkista, että alasuojus toimii oikein

Alasuojus on suunniteltu suojaamaan käyttäjää joutumasta kosketuksiin sahanterän kanssa työkalun käytön aikana.

Tarkista aina, että alasuojus liikkuu tasaisesti ja peittää sahanterän kunnolla.

## VAROITUS

**ÄLÄ KOSKAAN KÄYTÄ SÄHKÖTYÖKALUA, jos alasuojus ei toimi kunnolla.**

### 10. 90° (0°) Kaltevuuden säätö

#### VAROITUS

Varmistaaksesi, että leikkaukset ovat tarkkoja, kohdistus on tarkistettava ja säädettävä ennen käyttöä.

- (1) Avaa kaltevuuden lukituskahva nostamalla se ylös ja kallistamalla leikkausvartta samalla kun työnnät asennustappia (A) kohti 0°:n kaltevuuden pysähdystä. Katso **kuva 7-a** ja **7-b**. Kiristä kaltevuuden lukituskahva.
- (2) Aseta yhdistelmäkulmamittain viistokulmapöydälle siten, että viivoitin on pöytää vasten ja mittaimen kanta on sahanterää vasten **kuvassa 7-a** osoitetulla tavalla.
- (3) Jos terä ei ole 0°:n kulmassa viistokulmapöytään nähden, löysää kolmea säätöpulttia laitteen takaosassa 4 mm:n kuusioavaimella. Säädä leikkausvarsi nollaan asteeseen pöytään nähden. Kun kohdistus on tehty, kiristä mainitut kolme säätöpulttia ja paina kaltevuuden lukituskahvaa alaspäin kiinnittäaksesi leikkauspään.

### 11. 90°:n osoitin (vinoasteikon) säätöä varten (Kuva 7-b)

- (1) Kun terä on täsmälleen 90°:n (0°) kulmassa pöytään nähden, löysää kaltevuuden osoitinruuvia käyttämällä #2-ristipääruuvimeisselillä.
- (2) Liikuta osoitin vinoasteikon "0"-merkkiin ja kiristä ruuvi uudelleen.

### 12. 45° Vasemman kaltevuuden säätö

- (1) Laajenna alasuojus (B) kokonaan vasemmalle ja vedä sitten asetustappi (A) koneen etuosaa kohti.

## HUOMAA

Kun asetustappia (A) vedetään sisään, voi olla tarpeen siirtää jiirisahan ylävarsikokonaisuutta vasemmalle/ oikealle kiinnityspaineen vapauttamiseksi.

- (2) Löysää kallistuksen lukituskahvaa ja kallista vaihteistokotelo kokonaan vasemmalle.
- (3) Käytä yhdistelmäkulmamittainta tarkistaaksesi, onko terä 45°:n kulmassa pöytään nähden.
- (4) Säädä kallistamalla vaihteistolaatikkoa 0°, löysäämällä lukkomutteria ja kääntämällä pulttia sisään tai ulos suurentaaksesi tai pienentääksesi kulmaa **kuvassa 8** esitetyllä tavalla.
- (5) Kallista vaihteistokotelo takaisin vasemmalle ja tarkista kohdistus uudelleen.
- (6) Toista vaiheet, kunnes terä on 45°:n kulmassa pöytään nähden. Kun kohdistus on tehty, kiristä lukkomutteri ja kaltevuuden lukituskahva.

### 13. 45° Oikean kaltevuuden säätö

- (1) Aseta viistokulmaksi 0°. Laajenna alasuojus (A) kokonaan oikealle ja vedä sitten asetustappi (A) koneen etuosaa kohti.

## HUOMAA

Kun asetustappia (A) vedetään sisään, voi olla tarpeen siirtää jiirisahan ylävarsikokonaisuutta vasemmalle/ oikealle kiinnityspaineen vapauttamiseksi.

- (2) Löysää kallistuksen lukituskahvaa ja kallista vaihteistokotelo kokonaan oikealle.
- (3) Käytä yhdistelmäkulmamittainta tarkistaaksesi, onko terä 45°:n kulmassa pöytään nähden.
- (4) Säädä kallistamalla vaihteistolaatikkoa 0°, löysäämällä lukkomutteria ja kääntämällä pulttia sisään tai ulos suurentaaksesi tai pienentääksesi kulmaa **kuvassa 9** esitetyllä tavalla.
- (5) Kallista leikkausvarsi takaisin oikealle ja tarkista kohdistus uudelleen.
- (6) Toista vaiheet, kunnes terä on 45°:n kulmassa pöytään nähden. Kun kohdistus on tehty, kiristä lukkomutteri ja kaltevuuden lukituskahva.

### 14. 33,9° Vasemman ja oikean kaltevuuden säätö

- (1) Aseta viistokulmaksi 0°. Laajenna molemmat apusuojukset (A, B).
- (2) Löysää kallistuksen lukituskahvaa ja kallista vaihteistokotelo 33,9° kohti oikean kaltevuuden positiivista pysähdystä painamalla asetustappia (A) koneen takaosaa kohti.
- (3) Käytä yhdistelmäkulmamittainta tarkistaaksesi, onko terä 33,9°:n kulmassa pöytään nähden.
- (4) Säädä kääntämällä kuusioruuvia sisään tai ulos 3 mm:n ruuviavaimella, kunnes terä on 33,9°:n kulmassa pöytään nähden.
- (5) Toista edellä mainitut vaiheet ja kierra kuusioruuvia 33,9° vasemman kaltevuuden säätöä varten.

### 15. Viistokulman säätö

Liukutoiminnollisen katkaisu- ja jiirisahan asteikko on helposti luettavissa, ja se näyttää viistokulmat välillä 0°–48° vasemmalle ja oikealle. Jiirisahapöydässä on yhdeksän yleisintä kulma-asetusta positiivisilla pysähdyksillä kohdissa 0°, 15°, 22,5°, 31,6° ja 45°. Nämä positiiviset pysähdykset asettavat terän haluttuun kulmaan nopeasti ja tarkasti. Saavutat nopeimmat ja tarkimmat säädöt noudattamalla alla olevaa menetelyä.

#### Viistokulmien säätäminen: (Kuva 10)

- (1) Nosta viistokulman lukituskahvaa pöydän lukituksen avaamiseksi.
- (2) Siirrä pöytää painaen samalla positiivisen pysähdyksen lukituspainiketta kohdistaaksesi osoittimen haluttuun astemittaan.
- (3) Lukitse pöytä paikalleen painamalla viistokulman lukituskahvaa alaspäin.

**Osoitin (viistekulma-asteikon) säätöä varten:**

- (1) Siirrä pöytä 0° positiiviseen pysähdykseen.
- (2) Löysää ruuvi, joka pitää (viistekulma-asteikon) osoitinta paikoillaan, ristipääruuvilleisellä.
- (3) Säädä osoitin 0°:n merkin kohdalle ja kiristä ruuvi uudelleen.

**16. Leikkaussyvyyden säätäminen**

Leikkauspään liikkeen enimmäissyvyys on asetettu tehtaalta.

- (1) Noudata seuraavia vaiheita asettaessasi leikkauspään liikkeen maksimilevyttä: **(Kuva 11-a)**  
Kierrä pysäytysnuppia vastapäivään, kunnes pysäytysnappi ei työnny ulos pysäytyslohkosta liikuttaessasi leikkauspäätä ylöspäin.  
Kierrä ankkurilevyä myötäpäivään, jotta se koskettaa pysäytystankoa.  
Tarkista terän syvyys uudelleen liikuttamalla leikkauspäätä edestä taakse tyypillisen sahausliikkeen verran ohjausvarrtä pitkin.
- (2) Noudata seuraavia vaiheita asettaessasi leikkauspään liikkeen maksimikorkeutta: **(Kuva 11-b)**  
Kierrä pysäytysnuppia vastapäivään, kunnes pysäytysnappi ei työnny ulos pysäytyslohkosta liikuttaessasi leikkauspäätä ylöspäin.  
Kierrä ankkurilevyä vastapäivään, jotta se koskettaa pysäytyspaikkaa.  
Varmista, että pysäytyslohko koskettaa ankkurilevyä kokonaan.

**17. Leikkaussyvyyden säätö (Kuva 11-b)**

Sahaussyvyys voidaan esiasettaa tasaisia ja toistuvia matalia sahausia varten.

- (1) Säädä leikkauspäätä alapäin, kunnes terän hampaat ovat halutussa syvyydessä.
- (2) Pidä ylävartta tässä asennossa ja käännä pysäytysnuppia, kunnes se koskettaa ankkurilevyä.
- (3) Tarkista terän syvyys uudelleen liikuttamalla leikkauspäätä edestä taakse tyypillisen sahausliikkeen verran ohjausvarrtä pitkin.

**HUOMAA**

Jos ankkurilevy löystyy, se voi häiritä leikkauspään nostamista ja laskemista. Ankkurilevy on kiristettävän vaakasuorassa asennossa **kuvasa 11-b** esitetyllä tavalla.

**HUOMAUTUS**

Kun olet säätänyt pöytäliitoksen oikean kulman leikkaamista varten, pöytäliitos leikkaantuu jonkin verran, jos sitä käytetään viistekulmaleikkaukseen.  
Kun viistoleikkaustoimintoa tarvitaan, säädä pöytäliitos viistokulmaleikkausta varten.

**2. Apusuojuksen (A)/apusuojuksen (B) käyttäminen VAROITUS**

Apusuojus (A)/apusuojus (B) on laajennettava aina, kun suoritetaan oikea/vasen vinokulmaleikkaus. Ellei apusuojusta (A)/apusuojusta (B) laajenneta, terällä ei ole tarpeeksi tilaa liikkua läpi, mikä voi johtaa vakavaan henkilövahinkoon. Äärimmäisissä viiste- tai viistokulmissa sahanterä voi myös koskettaa suojasta.

Tämä sähkötyökalu on varustettu apusuojuksella (A)/ apusuojuksella (B).

Kun suoritat suorakulmaista leikkausta ja vasenta viistekulmaleikkausta, käytä apusuojusta (A)/ apusuojusta (B). Tällöin on mahdollista leikata vakaasti materiaalia, jolla on laaja takapinta.

Löysää lukitusnuppia vasemmassa/oikeassa viistokulmaleikkauksessa ja liu'uta sitten apusuojusta (A)/apusuojusta (B) ulospäin, kuten on osoitettu **kuvasa 13 ja kuvasa 14**.

Kun liu'uta apusuojusta (A)/apusuojusta (A) ulospäin, jos riittävästi tilaa ei voida varmistaa tai apusuojusta (A)/ apusuojusta (A) koskettaa muita työkalun osia moottorin suojusta/alusuojusta mukaan lukien, irrota apusuojus (A)/ apusuojus (B) suojuksesta (A)/suojuksesta (B). Varmista myös, että lukitusnappi irrotetaan suojuksesta (A).

**HUOMAA**

Kun kuljetat sahaa, kiinnitä suojusta (A)/suojusta (B) aina kokoonaitettuun asentoon ja lukitse se.

**3. Työkappaleen kiinnittäminen VAROITUS**

Kiinnitä tai purista työkappale aina suojukseen; muuten työkappale saattaa sinkoutua pöydältä ja aiheuttaa henkilövaurioita.

**4. Liukuteräkelkkäjäjärjestelmä VAROITUS**

Loukkaantumisvaaran pienentämiseksi palauta liukuteräkelkka kokonaan taka-asentoon jokaisen ristileikkaustoiminnon jälkeen.

Kun teet katkaisuleikkauksia pienille työkappaleille, liu'uta leikkauspäätä kokonaan kohti laitteen takaosaa ja kiristä liukukytkimen nappi.

Leikatessa leveitä lautoja (enintään 255 mm), liukutoiminnon varmistusnupin on oltava löysennetty, jotta leikkuspäätä liukuisi vapaasti.

**5. Pikalukitusvivun käyttö (Kuva 16)**

Jos tarvittavat viistekulmat EIVÄT ole yhdessä yhdeksästä positiivisesta pysähdyksestä, viistekulmapöytä voidaan lukita mihin tahansa kulmaan, joka on näiden positiivisten pysähdysten välillä, käyttämällä positiivisen pysähdyksen lukituspainiketta ja viistekulman lukituskahvaa.

Vapauta viistekulmapöytä nostamalla viistekulman lukituskahvaa ja tartu sitten viistekulman lukituskahvaan ja paina positiivisen pysähdyksen lukituspainiketta liikuttaaksesi pöydän haluttuun kulmaan ja vapauta positiivisen pysähdyksen lukituspainike. Paina viistekulman lukituskahvaa alapäin lukitaksesi pöydän paikalleen.

**6. Viistekulman pidättimen ohituspainike (Kuva 16)**

Viistekulman pidättimen ohituspainike sallii pöydän mikrosäädön, jolloin positiivisen pidättimen pysäytystoiminto poistuu käytöstä. Kun vaadittava viistekulma on lähellä positiivisen pidäkkeen pysähdystä, tämä ohitus estää viistekulmavarren kiilaa liukumasta tuohon pidäkkeen paikkaan pohjassa.

**ENNEN LEIKKAUSTA****1. Pöytäliitoksen sijoittaminen**

Pöytäliitokset on asennettu tasauspöydälle. Työkalu on toimitettu tehtaalta pöytäliitokset kiinnitettyinä siten, ettei sahanterä ei kosketa niitä. Työkappaleen pohjapinnan jäyste vähenee huomattavasti, jos pöytäliitos on kiinnitetty siten, pöytäliitoksen sivupinnan ja sahanterän välinen rako on mahdollisimman pieni. Poista tämä aukko seuraavalla tavalla ennen työkalun käyttämistä.

- (1) Oikean kulman leikkaus  
Löysää kolmea 4 mm:n koneruuvia ja kiinnitä vasemmanpuoleinen pöytäliitos ja kiristä tilapäisesti molempien päiden 4 mm:n koneruuvit. Kiinnitä sitten työkappale (noin 200 mm leveä) ruuvipuristimella ja leikkaa pala pois. Kun leikkauspinta on kohdistettu pöytäliitoksen reunan mukaisesti, kiristä tiukasti molempien päiden 4 mm:n ruuvit. Irrota työkappale ja kiristä tiukasti 4 mm:n keskimäinen koneruuvi. Säädä oikeanpuoleinen pöytäliitos samalla tavalla.
- (2) Vasen ja oikea viistekulmaleikkaus  
Säädä pöytäliitos **kuvasa 12-b ja kuvasa 12-c** esitetyllä tavalla ja toteuta sama menettely oikean kulman leikkausta varten.

# Suomi

- (1) Avaa viistekulmapöytä nostamalla viistekulman lukituskahvaa.
- (2) Paina positiivisen pysähdyksen lukituspainiketta alas ja paina viistekulman pidättimen ohituspainiketta sisään ja vapautta sitten positiivisen pysähdyksen lukituspainike samalla, kun painat viistekulman pidättimen ohitusta sisään. Pidättimen ohitus on nyt päällä.
- (3) Käännä pöytä haluamaasi kulmaan ja kiinnitä pöytä haluttuun kulmaan painamalla viistekulman lukituskahvaa.
- (4) Kytkeäksesi viistekulman pidäkkeen ohituspainike pois päältä paina positiivisen pysähdyksen lukituspainiketta alas uudelleen.

## 7. Laserohjain

### VAROITUS

- Turvallisuutesi vuoksi älä koskaan aseta akkua tai vaihtovirta-/tasavirtasovittinta työkaluun, ennen kuin kaikki säätövaiheet on suoritettu ja olet lukenut ja ymmärtänyt turvallisuus- ja käyttöohjeet.
- Työkalussa on laserohjain, joka käyttää luokan 1M laserohjainta. Laserohjaimen avulla voit esikatsella sahanterän reittiä leikattavassa työkappaleessa ennen jiirisahauksen aloittamista. Saha on kytkettävä virtalähteeseen ja laserin on/off-kytkin on kytkettävä päälle laserviivan näyttämiseksi.

- (1) Vältä osoittamasta suoraan silmään (Kuva 17)

### VAROITUS

#### \* VÄLTÄ ALTISTUMINEN

Tästä aukosta pääsee lasersäteilyä ulos.

### HUOMAUTUS

- Säätimien tai säätöjen käyttäminen tai toimintojen suorittaminen voi johtaa vaaralliseen altistumiseen säteilylle.
- Optisten instrumenttien käyttö tämän tuotteen kanssa lisää silmävaurioiden vaaraa.

### VAROITUS

Älä yritä korjata tai purkaa laserlaitetta. Jos epäpätevät henkilöt yrittävät korjata tätä laserlaitetta, voi seurata vakavia henkilövahinkoja. Pätevän huolto-edustajan tulisi suorittaa kaikki tämän lasertuotteeseen tarvitsemat korjaukset.

- (2) Laserviivan kohdistuksen tarkistaminen (Kuva 18)

- (a) Aseta saha viistekulman asetukseen 0° ja viistokulman asetukseen 0°.
- (b) Käytä yhdistelmäkulmamittainta merkitsemään 90° kulman kulku levyn etupuolella ylhäältä alaspäin. Tämä linja toimii ohjauslinjana laserin säätämistä varten. Aseta levy sahauspöydälle.
- (c) Laske sahapää varovasti alas kohdistaaaksesi sahanterän ohjauslinjan mukaisesti. Aseta sahanterä "ohjauslinjan" vasemmalle puolelle riippuen siitä, mille puolelle haluat laserviivan sijoittuvan. Lukitse levy paikalleen kiinnityspidikkeellä.
- (d) Kun saha on kytketty virtalähteeseen, kytke laserohjain päälle. Saha on esiasetettu siten, että laserviiva on terän vasemmalla puolella.

### VAROITUS

Kun säädät laserviivaa, pidä sormet pois ON/OFF-laukaisukytkimeltä, jotta estät laitteen käynnistymisen vahingossa ja mahdolliset vakavat henkilövahingot.

- (e) Liu'uta leikkauspäätä eteenpäin tarpeeksi, jotta laserviiva näkyy levyn etupuolella.
- (f) Jos laserviiva ei ole samansuuntainen "ohjauslinjan" kanssa levyn etupuolella katsottuna, noudata kohdassa "Etulinja" olevia ohjeita.
- (g) Jos laserviiva ei ole samansuuntainen "ohjauslinjan" kanssa levyn yläosasta katsottuna, noudata kohdassa "Ylälinja" olevia ohjeita.

### HUOMAA

Jos laserviiva ei ole näkyvässä levyn etupuolella, laske leikkauspäätä, kunnes laserviiva on näkyvässä.

- (3) Laserviivan sijainnin säätäminen (Kuva 19)

### Etulinja

Jos laserviiva on kulmassa etupuolen ohjauslinjaan nähden, käännä laserin pystysuoran säädön nuppia kohdistaaksesi laserin samansuuntaiseksi ohjauslinjan kanssa. (Kuva 19-b)

### Ylälinja

Jos laserviiva on kulmassa yläpuolen ohjauslinjaan nähden, käännä laserin vaakasuoran säädön nuppia kohdistaaksesi laserin samansuuntaiseksi ohjauslinjan kanssa. (Kuva 19-c)

### HUOMAA

- Jos käännät säätönuppia liian paljon säätääksesi etulinjaa ja ylälinjaa, laser heijastuu sahanterästä muodostaen kaksi laserviivaa.
- Edellä mainittujen säätöjen suorittamisen jälkeen tarkasta määrämääräisesti, että molemmat etu- ja ylälaserviivat ovat samansuuntaisia ohjauslinjan kanssa.

## KÄYTTÖTAVAT

### VAROITUS

- Älä koskaan poista tai aseta työstökappaletta pöydälle, kun työkalua käytetään, henkilövaurioiden ehkäisemiseksi.
- Älä koskaan laita käsiä tai jalkoja varoitusmerkin vieressä olevan linjan sisäpuolelle, kun työkalua käytetään (Katso Kuva 20). Tästä saattaa olla seurauksena vaaratilanteita.

### HUOMAUTUS

- On vaarallista irrottaa tai asentaa työstökappale sahan terän pyöriessä.
- Puhdista sahatessa purut tasauspöydältä.
- Jos purua kertyy liian paljon, sahan terä tulee esiin leikattavasta materiaalista. Älä vie käsiäsi lähelle paljastettua terää.

### HUOMAA

Ennen kuin käytät kytkintä, tarkista työkalun vakaus asettamalla kulma ja suorita koeleikkaus käyttämättä työkappaletta.

#### 1. Kytkimen käyttö (Kuva 21)

- (1) Sahan kytkeminen päälle  
Tämä jiirisaha on varustettu liipaisukytkimellä. Kun lukituspainike on painettuna, purista laukaisukytkintä kytkeäksesi jiirisahan päälle. Vapauta laukaisukytkin kytkeäksesi sahan pois päältä.
- (2) Laserohjaimen/LED-valon kytkeminen päälle  
Paina laserikytkintä kytkeäksesi laserin päälle ja sammuta se painamalla kytkintä uudelleen.  
Paina LED-valon kytkintä kytkeäksesi valon päälle ja sammuta se painamalla kytkintä uudelleen.

### VAROITUS

Tee ON/OFF-kytkimestä lapsilukollinen. Työnnä riippulukko tai riippulukolla varustettu ketju liipaisimen reikan läpi ja lukitse työkalun kytkin estääksesi lapset ja muut epäpätevät käyttäjät kytkemästä konetta käyntiin.

#### 2. Ruuvipenkivarusteiden käyttö (vakiovaruste)

- (1) Ruuvipuristin voidaan kiinnittää pohjaan.
- (2) Käännä ylempää nuppia ja kiinnitä työkappale paikallaan tiukasti (Kuva 22).

### HUOMAA

Kun käytät puristinta, varmista, että työkalu on ei kosketa mitään tarpeettomasti, kun laitetta heilutetaan tai liu'utetaan.

### VAROITUS

Kiinnitä työstökappale aina lujasti suojukseen; muuten se saattaa pudota pöydältä ja aiheuttaa vammoja.

#### 3. Leikkaaminen

- (1) Kuten kuva 23 osoittaa, sahanterän leveys on sama kuin leikkauksen leveys. Siirrä työstökappaletta täten oikealle (käyttäjän asemasta katsottuna), kun halutaan leveys ☉, tai vasemmalle, kun halutaan leveys ☺.

Jos lasermerkkiä käytetään, kohdista laserlinja sahanterän vasemman puolen kanssa ja kohdista sitten muistelinja laserlinjan kanssa.

- (2) Kun sahanterä saavuttaa enimmäisnopeuden, työnnä kahvaa alas varovasti, kunnes sahanterä lähestyy työkappaletta.
- (3) Kun sahanterä koskettaa työstökappaletta, paina kahva vähitellen alas työstökappaleen leikkaamista varten.
- (4) Kun työstökappale on leikattu haluttuun syvyyteen, katkaise virta sähkötyökalusta ja anna sahanterän lakata kokonaan pyörimistä ennen kuin nostat kahvan työstökappaleesta ja palautat sen täysin sisään vetäytyneeseen asentoon.

#### HUOMAUTUS

Kahvan painallusvoima ei lisää leikkausnopeutta. Päänväston, liika painaminen saattaa aiheuttaa moottorin ylikuormittumisen ja/tai heikentää leikkaustehoa.

#### VAROITUS

- Varmista, että laukaisin on asetettu pois päältä olevaan asentoon (OFF) ja virtapistoke on irrotettu pistorasiasta, kun työkalua ei käytetä.
- Katkaise aina virta ja anna sahanterän pysähtyä kokonaan ennen kuin nostat kahvan työstökappaleesta. Jos kahva nostetaan sahanterän vielä pyöriessä, leikattu osa saattaa juuttua kiinni sahanterää vasten ja aiheuttaa lastujen lentämistä, mikä on vaarallista.
- Joka kerta kun katkaisu- tai syväleikkaus päättyy, käännä laukaisukytkin pois päältä ja tarkista, että sahanterä on pysähtynyt. Nosta sitten kahva ja palauta se täysin sisään vetäytyneeseen asentoon.
- Irrota aina leikattu materiaali pyörivän alustan pinnalta ja siirry sitten eteenpäin seuraavaan vaiheeseen.
- Jatkuva leikkaaminen voi johtaa moottorin ylikuormittumiseen. Kosketa moottoria, ja jos se on kuuma, pysäytä leikkaus ja lepää noin 10 minuuttia ja sen jälkeen aloita leikkaaminen uudelleen.

#### 4. Leveiden työstökappaleiden leikkaaminen (liukuleikkaus)

- (1) **Työstökappaleet korkeuteen 89 mm ja leveyteen 292 mm saakka:**  
Löysää liukukiinnitysruuvi (katso kuva 1), ota kiinni kahvasta ja liu'uta sahanterää eteenpäin. Paina sitten kahvaa alaspäin ja liu'uta sahanterää taaksepäin leikatakseen työkappaleen, kuten on esitetty kuvassa 24.  
Tämä toiminto auttaa leikkaamaan työstökappaleita, joiden korkeus on jopa 89 mm ja leveys jopa 292 mm.
- (2) **Työstökappaleet korkeuteen 64 mm ja leveyteen 318 mm saakka:**  
Työkappaleita, joiden korkeus on enintään 64 mm ja leveys enintään 318 mm, voidaan leikata samalla tavalla kuin on kuvattu edellä mainitussa kohdassa 4-(1) sivulla 229.

#### HUOMAUTUS

- Jos kahvaa painetaan alas liian suurella tai poikittaisella voimalla, sahanterä voi tärähtä leikkaustoiminnon aikana ja aiheuttaa ei-toivottuja leikkauksjälkiä työstökappaleeseen vähentäen näin leikkauksen laatua. Tämän vuoksi paina kahvaa alas kevyesti ja varovasti.
- Liukuleikkauksessa paina kahvaa kevyesti taakse (taaksepäin) yhdellä tasaisella liikkeellä. Kahvan liikkeen pysäytys leikkauksen aikana voi aiheuttaa ei-toivottuja leikkauksjälkiä työstökappaleeseen.

#### VAROITUS

- Suorittaaksesi liukuleikkauksen noudata kuvassa 24 edellä esitettyjä ohjeita. Eteenpäin suuntautuvia liukuleikkauksia (työkalun käyttäjää kohti) on hyvin vaarallista, koska sahan terä voi ponnahtaa ylöspäin työkappaleesta. Sen vuoksi liu'uta kahvaa aina työkalun käyttäjästä poispien.

- Palauta vaunu aina täyteen taka-asentoon jokaisen poikkileikkaustoiminnon jälkeen vähentääksesi onnettomuusrisiä.
- Älä koskaan aseta kättäsi sivukahvalle leikkaustoimenpiteen aikana, koska sahanterä tulee lähelle viistokulman lukituskahvaa, kun moottoripää on lasketuttuna.

#### 5. Viistokulmaleikkauksen toiminnot VAROITUS

Apusuojuukset on laajennettava kaikkia viistokulmaleikkauksia varten. Ellei apusuojuksia laajenneta, terällä ei ole tarpeeksi tilaa liikkua läpi, mikä voi johtaa vakavaan henkilövahinkoon. Äärimmäisissä viiste- tai viistokulmissa sahanterä voi myös koskettaa suojusta.

- (1) Kun viistokulmaleikkausta tarvitaan, irrota kaltevuuden lukituskahva. (Kuva 25)
- (2) Kallista leikkauspää haluttuun kulmaan vetäen asetustappia (A) viistokulma-asteikon merkinnän mukaan.
- (3) Terä voidaan sijoittaa mihin tahansa kulmaan alkaen 90°:n suorakulmaisesta leikkauksesta (asteikolla 0°) 45°:seen. Kiristä kaltevuuden lukituskahva lukitaksesi leikkauspään asentoonsa. Positiiviset pysähdykset ovat kohdissa 0°, 33,9° ja 45°.

#### HUOMAA

Sahan mukana toimitetaan 33,9°:n asetustappi (A) kattolistojen leikkausta varten, kun seinien kulma on yhteensä 90°.

- (4) Käännä laserohjain päälle ja aseta työkappale pöydälle esiasettaaksesi leikkauksen kohdistuksen.

#### HUOMAA

Jos 48°:n vasen viistokulma on tarpeen, liu'uta kaltevuuden pysäytyslevyä (A) myötäpäivään pysäytyslohkosta (A) 48°:n vasemman viistokulman saavuttamiseksi. (katso kuva 26)

Jos 48°:n oikea viistokulma on tarpeen, liu'uta kaltevuuden pysäytyslevyä (A) vastapäivään pysäytyslohkosta (A) 48°:n oikean viistokulman saavuttamiseksi.

Käytä myös ankkurilevyä. (katso kuva 11-b)

#### VAROITUS

Kun työstökappale on kiinnitetty terän vasemmalle tai oikealle puolelle, lyhyt poisleikattu osa jää sahanterän oikealle tai vasemmalle puolelle. Katkaise aina virta ja anna sahanterän pysähtyä kokonaan ennen kuin nostat kahvan työstökappaleesta.

Jos kahva nostetaan sahanterän vielä pyöriessä, poisleikattu osa saattaa juuttua kiinni sahanterää vasten ja aiheuttaa lastujen lentämistä, mikä on hyvin vaarallista.

Kun olet lopettanut viistoleikkauksen kesken, aloita leikkaaminen sen jälkeen, kun moottoripää on vedetty takaisin alkuasentoon.

Keskeltä aloittaminen ilman moottoripään vetämistä takaisin saa turvasuojuksen tarttumaan työstökappaleen leikkauksavaunon ja koskettamaan sahanterää.

#### HUOMAUTUS

- Jos kiristys ei ole riittävän luja, moottorin pää saattaa yhtäkkiä liikkua tai liukua ja aiheuttaa vammoja. Varmista, että moottoripääosa on kiristetty tarpeeksi siten, ettei se liuku.
  - Tarkista aina, että kaltevuuden lukituskahva tiukasti kiinni ja moottoripää on kiinnitetty. Jos teet kulmaleikkausta kiinnittämättä moottoripäätä, moottoripää saattaa siirtyä odottamatta ja aiheuttaa henkilövahinkoja.
6. **33,9° Asetustappi (A) kattolistoilte (Kuva 25)**
  - (1) Työnä viistokulman asetustappia (A) koneen takaosaa kohti.
  - (2) Löysää kaltevuuden lukituskahvaa.
  - (3) Kallista leikkaukspäätä, kunnes asetustappi (A) pysähtyy viistokulmassa 33,9°:ssa viistokulman asteikolla.

# Suomi

- (4) Kiristä kaltevuuden lukituskahva lukitaksesi leikkauspään asentoonsa. (katso kuva 25)
- 7. Viistekulmaleikkauksen toimenpiteet (Kuva 27)**
- (1) Avaa viistekulmapöytä nostamalla viistekulman lukituskahvaa.
- (2) Tartu viistekulman lukituskahvaan painaen positiivisen pysähdyksen lukituspainiketta alaspäin ja kierrä pöytää vasemmalle tai oikealle haluttuun kulmaan.
- (3) Kun haluamasi viistekulma on saavutettu, vapauta positiivisen pysähdyksen lukituspainike ja paina viistekulman lukituskahvaa alaspäin kiinnittäaksesi pöydän paikalleen.
- (4) Jos haluttu viistekulma EI ole yksi alla mainituista yhdeksästä positiivisesta pysähdyksestä, katso kohta Viistekulman pidäkkeen ohituspainike **kuvassa 1**.
- (5) Käännä laserohjain päälle ja aseta työkappale pöydälle esiasettaaksesi leikkauksen kohdistuksen.

## HUOMAUTUS

- Tarkista aina, että viistekulman lukituskahva tiukasti kiinni ja tasauspöytä on kiinnitetty.  
Jos teet kulumaleikkausta kiinnittämättä tasauspöytää, tasauspöytä saattaa siirtyä odottamatta ja aiheuttaa henkilövahinkoja.

## HUOMAA

- Positiiviset pysähdyksen ovat 0 asteen säädön oikealla ja vasemmalla puolella, säädöissä 15, 22,5, 31,6 ja 45 astetta. Varmista, että viistoasteikko ja merkivalon kärki ovat kohdakkain.
- Jos käytät sahaa, kun viistekulma-asteikko ja osoitin eivät ole kohdakkain, leikkaustarkkuus heikkenee.

## 8. Yhdistelmäleikkauksen toimenpiteet

- Yhdistelmäleikkaus voidaan tehdä noudattamalla edellä olevissa kohdissa 5 ja 7 kuvattuja ohjeita. Katso yhdistelmäleikkauksen enimmäismittat kohdan "TEKNISEET TIEDOT" taulukosta sivulla 223.

## HUOMAUTUS

- Pidä aina kiinni työstökappaleesta oikealla tai vasemmalla kädellä ja leikkaa se siirtämällä sahan pyöreää osaa taakse vasemmalla kädellä.  
On erittäin vaarallista kääntää pyörivää alustaa vasemmalle yhdistelmäleikkauksen aikana, koska sahanterä saattaa koskettaa työstökappaleesta kiinni pitävää kättä.  
Kun suoritat yhdistelmäleikkauksen (kulma + viisto) vasemmalla viistolla, laajenna apusuojuus (B) kokonaan ennen kuin aloitat leikkaamisen.  
Kun suoritat yhdistelmäleikkauksen (kulma + viisto) oikealla viistolla, laajenna apusuojuus (A) kokonaan ennen kuin aloitat leikkaamisen.  
Varmista, ettei apusuojuus (A) (B) häiritse muita osia ennen kuin aloitat yhdistelmäleikkaamisen. Jos häiriöitä ilmenee, poista toinen apusuojuuksista (A) tai (B).

## 9. Uralleikkauksen menetelmät

- Työkappaleen uria voidaan leikata **kuvassa 28** osoitetulla tavalla säätämällä pysäytysnuppia.

### Leikkaussyvyyden säätämisen prosessi:

- (1) Käännä ankkurilevyä **kuvassa 29** esitettyyn suuntaan.  
Laske moottoripää ja käännä pysäytysnuppia käsin. (Kohdassa, jossa pysäytysnupin pää koskettaa ankkurilevyä.)
- (2) Säädä haluttuun leikkaussyvyyteen asettamalla sahanterän ja tasauspöydän välinen etäisyys (katso © **kuvassa 29**).

## HUOMAA

- Kun leikkaat yhtä uraa työkappaleen jommassakummassa päässä, irrota tarpeeton osa taltalla.

## 10. Leikatessa helposti vääntyviä materiaaleja, kuten alumiinikehyksiä

Materiaalit, kuten alumiinikehykset, voivat helposti vääntyä, jos niitä kiristetään liikaa ruuvipuristimessa. Tämä heikentää leikkauksen tehoa ja voi ylikuormittaa moottorin.

Kun leikkaat tällaisia materiaaleja, käytä puulevyä työkappaleen suojaamiseksi **kuvassa 30-a** esitetyllä tavalla. Aseta puulevy leikkauksen lähelle.

Kun leikkaat alumiinimateriaaleja, voitele sahanterä leikkausöljyllä (palamattomalla), jotta leikkauksesta tulee tasainen ja lopputuloksesta tarkka.

Tämän lisäksi käytä U-muotoisen työkappaleen kanssa puulevyä **kuvassa 30-b** esitetyllä tavalla varmistaaksesi pystysuunnan vakauden, ja kiinnitä se työkappaleen leikkauksen läheltä ja kiristä se käyttämällä sekä ruuvipuristinta että kaupasta saatavaa puristinta.

## 11. Pölypussin käyttäminen (vakiovaruste) (Kuva 31)

- (1) Liitä pölypussi putkella työkaluun.  
(2) Kun pölypussi on täytynyt sahanpuruilla pöly puhalletaan pois pölypussista, kun sahanterä pyörii. Tarkista pölypussin säännöllisesti ja tyhjennä se, ennen kuin se täyttyy.

## 12. Pölynpoistajan liittäminen (myydään erikseen) (Kuva 32)

Älä hengitä leikkaustoiminnassa syntyneitä haitallisia pölyjä.

Pöly saattaa vaarantaa sinun ja lähellä olevien terveyden.

Pölynpoistajan käyttö voi vähentää pölyn aiheuttamia haittoja.

Yhdistämällä pölynpoistaja sovittimen, nivelen ja pölynkerääjän sovittimen avulla voidaan pääosa pölystä koota.

Liitä pölynpoistaja sovittimeen.

- (1) Letkun sisähalkaisija on 38 mm:

Yhdistä ensin letku (sisähalkaisija 38 mm) ja sovitin (pölynimurin vakiovaruste) sekä liitoskappale (D) (lisävaruste) ja mutkaliitin (valinnainen lisävaruste) sähkötyökalan kanavaan.

Liittäminen tapahtuu painamalla nuolen suuntaisesti. **(Kuva 32)**

Jos suuri osa sahanpurusta kerääntyy liitoskappaleen (D) liitoskohtaan, katkaise liitoskappaleen (D) kärki (noin 4 cm) ja käytä työkalua.

- (2) Letkun sisähalkaisija on 35 mm:

Yhdistä ensin letku (sisähalkaisija 35 mm) ja sovitin (pölynimurin vakiovaruste) sekä mutkaliitin (valinnainen lisävaruste) sähkötyökalan kanavaan.

Liittäminen tapahtuu painamalla nuolen suuntaisesti. **(Kuva 32)** (Liitoskappalletta (D) ei käytetä, kun letkun sisähalkaisija on 35 mm)

## SAHANTERÄN KIINNITTÄMINEN JA IRROTTAMINEN

### HUOMAA

- Estä onnettomuus tai henkilövahinko sammuttamalla aina liipaisukytin ja irrottamalla virtapistoke pistorasiasta ja/tai irrottamalla akkuyksikkö ennen sahanterän poistamista tai asentamista.

Jos leikkaustyötä tehdään siten, ettei 8 mm:n pultti ei ole kiristetty kunnolla, 8 mm:n pultti voi löystyä, terä voi irrota ja alasuojus voi vaurioitua ja aiheuttaa henkilövahinkoja. Tarkista myös, että 8 mm:n pultit on kiristetty kunnolla ennen kuin liität virtapistokkeen pistorasiaan ja/tai kiinnität akkuyksikön laitteeseen.

- Jos 8 mm:n pultit on kiinnitetty tai irrotettu muilla työkaluilla kuin 13 mm:n jakoavaimella (vakiolisävaruste), kireydestä tulee liiallista tai virheellistä, mikä johtaa henkilövahinkoihin.

## 1. Terän irrottaminen (kuva 33-a, kuva 33-b, kuva 33-c ja kuva 33-d)

- (1) Irrota virtajohto pistorasiasta.
- (2) Nosta leikkauspää pystyasentoon ja liu'uta leikkauspää kokonaan kohti laitteen takaosaa ja kiristä liukukytkimen nuppi.
- (3) Nosta alasuojus yläasentoon.
- (4) Pidä kiinni alasuojuksesta ja irrota suojalevyn ruuvi ristipääruuvitaltalla.
- (5) Kierrä suojalevyä niin, että 8 mm:n pultti tulee näkyviin.
- (6) Aseta terään avain 8 mm:n pultin päälle.
- (7) Paikanna karan lukitus moottorissa.
- (8) Paina karan lukitusta, pidä sitä kunnolla painettuna ja käännä samalla terää myötäpäivään. Karan lukitus kytkeytyy tällöin päälle ja lukitsee kiinnityskarvan. Jatka karan lukituksen painamista ja käännä samalla ruuviaivainta myötäpäivään löysätäksesi 8 mm:n pultin.
- (9) Irrota 8 mm:n pultti, aluslevy (B) ja terä. Älä irrota aluslevyä (A).

### HUOMAA

- Jos karaa ei saa helposti lukkoon painamalla akselin lukkoa, käännä 8 mm:n pulttia 13 mm:n avaimella (vakiovaruste) painamalla akselin lukkoa samalla. Sahanterän akseli on lukittu, kun akselin lukko on painautunut sisään.
- Kiinnitä huomiota poistettuihin kappaleisiin ottaen huomioon niiden sijainnin ja suunnan, johon ne osoittavat. Pyyhi aluslevy (B) puhtaaksi sahanpurusta ennen uuden terän asentamista.

### VAROITUS

Kun asennat sahanterää, varmista, että sahanterässä oleva pyörimisen osoitinmerkki ja alasuojuksen pyörimissuunta (katso kuva 1) täsmäävät oikein.

### HUOMAUTUS

- Varmista, että karan lukitus on palannut sisäänvedettyyn asentoon sahanterän asentamisen tai irrottamisen jälkeen.
  - Kiristä 8 mm:n pultti, jotta se ei löystyisi käytön aikana. Varmista, että 8 mm:n pultti on kiristetty kunnolla ennen sähkötyökalun käynnistämistä.
- ## 2. Sahanterän kiinnittäminen

### VAROITUS

Irrota jiirisaha virtalähteestä ennen terän vaihtamista/ asentamista.

- (1) Asenna 255 mm:n terä akseleineen ja varmista, että terän pyörimissuuntaa osoittava nuoli osoittaa samaan suuntaan kuin alasuojuksen vastaava nuoli ja että terän hampaat osoittavat alaspäin.
- (2) Aseta aluslevy (B) terää vasten. Pyöritä 8 mm:n pultti akselille vastapäivään.

### HUOMAA

Varmista, että terän säätörenkaiden pinnat koskevat kiinnityskarvan varren pintoja. Myös terän säätörenkaan tasainen pinta on asetettava terää vasten.

- (3) Aseta terän avain 8 mm:n pultin päälle.
- (4) Paina karan lukitusta, pidä sitä kunnolla painettuna ja käännä samalla terää vastapäivään. Kun se kytkeytyy päälle, jatka karan lukituksen painamista sisään ja kiristä samalla 8 mm:n pultti tiukasti.
- (5) Kierrä suojalevy takaisin alkuperäiseen asentoon, kunnes suojalevyssä oleva ura tarttuu suojalevyn ruuvien reikään. Pidä alasuojus ylimmässä asennossaan ja kiristä suojalevyn ruuvi ristipääruuvitaltalla.
- (6) Laske alasuojus alas ja varmista, että suojuus pääsee liikkumaan vapaasti.
- (7) Varmista, että karan lukitus vapautuu siten, että terä liikkuu vapaasti.

### HUOMAUTUS

Älä koskaan yritä asentaa halkaisijaltaan suurempia sahanteriä kuin 255 mm.

Asenna aina vain sahanteriä, joiden halkaisija on 255 mm tai pienempi.

## JÄLJELLÄ OLEVAN VARAUKSEN MERKKIVALOSTA

Akun jäljellä oleva kapasiteetti voidaan tarkistaa painamalla akun jäljellä olevan varauksen ilmaisinkytkintä, joka sytyttää merkkivalon. (Kuva 34)

## USB-LAITTEEN LATAAMINEN (UC18YSL3)

- (1) Valitse latausmenetelmä
  - USB-laitteen lataaminen pistorasiasta (Kuva 36-a)
  - USB-laitteen ja akun lataaminen pistorasiasta (Kuva 36-b)
- (2) USB-laitteen lataaminen (Kuva 37)
- (3) Kun USB-laite on ladattu (Kuva 38)

## HUOLTO JA TARKASTUKSET

### VAROITUS

Välttääksesi onnettomuuksia tai henkilövahinkoja varmista aina, että laukaisinkytkin on kytketty pois päältä, ja vedä akku pois ennen tämän työkalun huoltoa tai tarkastusta.

Ilmoita mahdollisen nopeasti ammattihenkilölle, Jos huomaat vikaa moottorissa, suojuksissa tai sahanterässä.

### 1. Sahanterän tarkastaminen

Vaihda sahanteriä heti, kun huomaat siinä pieniäkin kulumisen tai vaurioitumisen merkkejä. Vaurioitunut sahanteri voi aiheuttaa henkilövahinkoja ja kulunut sahanteri huonontunutta toimintaa sekä mahdollista moottorin ylikuormitusta.

### HUOMAUTUS

Älä koskaan käytä tylsää sahanterää. Kun sahanteri on tylsä, sen vastuskyky työkalun kahvan painamiseen paranee, mikä tekee sähkötyökalun käyttämisen vaaralliseksi.

### 2. Tarkan asennusruuvit

Tarkasta säännöllisesti kaikki asennusruuvit ja varmista, että ne on hyvin tiukennettu. Jos jokin ruuveista on löysällä, kiristä se välittömästi. Jos näin ei tehdä, seurausena on vaaratilanne.

### 3. Moottorin huolto

Moottorin käämi on sähkötyökalun "ydin". Ole varovainen, jotta käämi ei vahingoitu ja/tai altistu öljylle tai vedelle.

### 4. Alasuojuksen oikean toiminnan tarkistaminen

Ennen työkalun käyttöä varmista, että alasuojus (kuva 1) on kunnossa ja että se liikkuu tasaisesti testaamalla sen toiminta.

Älä koskaan käytä työkalua, ellei alasuojus toimi kunnolla ja ole hyvässä toimintakunnossa.

### 5. Liittimen tarkastus (työkalu ja akku)

Varmista, että liittimillä ei ole lastuja tai pölyä. Tarkista tarvittaessa ennen käyttöä, käytön aikana ja sen jälkeen.

### HUOMAUTUS

Poista liittimille mahdollisesti kerääntynyt lika ja pöly. Muussa tapauksessa seurausena voi olla toimintahäiriö.

# Suomi

## 6. Kuluneen akun hävittäminen VAROITUS

Älä hävitä kulunutta akkua. Akku räjähtää, jos se poltetaan. Ostamasi tuote sisältää ladattavan akun. Akku on kierrätettävissä. Useiden valtioiden ja paikallisten lakien mukaan akun käyttöön loputtua voi olla laitonta hävittää tämä akku yhdyskuntajätteen mukana. Kysy paikalliselta jätehuoltoviranomaiseltasi lisätietoja kierrätysvaihtoehdoista tai asianmukaisesta hävittämisestä.

## 7. Säilytys

Kun työkalua ei enää käytetä, tarkasta, että seuraavat toimet on suoritettu:

- (1) Laukaisin on kytketty pois päältä (OFF-asentoon).
- (2) Vedä akku pois työkalusta, Kun työkalu ei ole käytössä, säilytä sitä alle 40°C:n lämpötilassa ja lasten ulottumattomissa.

## HUOMAA

Litiumioniakkujen säilytys.

Varmista, että litiumioniakut on ladattu täyteen ennen varastoimista.

Akkujen pitkäaikainen varastointi (3 kuukautta tai enemmän), kun niiden lataustaso on alhainen, saattaa johtaa akkujen toimintakyvyn heikkenemiseen, lyhentää huomattavasti akun käyttöaikaa tai heikentää akkuja niin, etteivät ne pysty säilyttämään varausta. Huomattavasti vähentynyt akun käyttöaika voidaan yrittää korjata lataamalla ja käyttämällä akun varaus loppuun toistuvasti 2–5 kertaa.

Jos akun käyttöikä on äärettömän lyhyt toistuvasta latauksesta ja käytöstä huolimatta, lopeta akun käyttö ja osta uusi akku.

## HUOMAUTUS

Sähkötyökalujen käytössä ja huollossa on aina noudatettava kussakin maassa voimassa olevia turvaohjeita ja normeja.

### Tärkeä huomautus HiKOKIn akkutoimisten sähkötyökalujen akuista

Käytä aina jotain määrittämistämme alkuperäisistä akuista. Emme voi taata akkutoimisen sähkötyökalumme turvallisuutta ja toimivuutta, kun sitä käytetään muun kuin määrittämämme akun kanssa tai kun akku puretaan ja sitä muunnellaan (esimerkiksi kennojen tai muiden sisäosien purku ja vaihto).

## 8. Voitele

Voitele seuraavat liukupinnat kerran kuussa, jotta sähkötyökalu pysyy kauan kunnossa.

Käytä aina suositettua koneöljyä.

Voideltavat kohdat:

- \* Saranan kääntyvä osa
- \* Pitimen (A) kääntyvä osa
- \* Ruuvipuristimen pyöriävä osa

## 9. Puhdistus (Kuva 35)

Puhdista kone, kanava ja alasuojus puhaltamalla kuivaa ilmaa puhalluspistoolilla tai muulla työkalulla.

Poista säännöllisesti lastut, pöly ja muu jättemateriaali sähkötyökalun pinnalta ja erityisesti alasuojuksen sisäpuolelta kostealla, saippuaan kostutetulla kankaalla. Suojele moottori vedeltä tai öljyltä.

Jos lasermerkin ikkunan valo loistavaan osaan on tarttunut siruja ja muita roskia, jotka estävät laserlinjaa näkymästä, puhdista ikkuna kuivalla liinalla tai pehmeällä, saippuaisella liinalla.

## LISÄVARUSTEIDEN VALITSEMINEN

Tämän koneen lisävarusteet luetellaan sivulla 481.

## HUOMAUTUS

HiKOKI-sähkötyökalujen korjaukset, muutokset ja tarkastukset on teetettävä valtuutetussa HiKOKI-huoltokeskuksessa.

Laser-laitteen huolto tulee antaa laser-laitteen valmistajan valtuutetun edustajan huollettavaksi.

Anna laser-laitteiden korjaukset aina HiKOKIn valtuutetun huoltokeskuksen tehtäväksi.

Sähkötyökalujen käytössä ja huollossa on aina noudatettava kussakin maassa voimassa olevia turvaohjeita ja normeja.

## TAKUU

Myönnämme HiKOKI-sähkötyökaluille takuun lakisääteisten/kansallisten erityissääntelyiden mukaisesti. Tämä takuu ei kata vikoja tai vaurioita, jotka johtuvat vääränlaisesta tai kielletystä käytöstä tai normaalista kulumisesta. Reklamaatiotapauksessa lähetä purkamaton sähkötyökalu ja tämän käyttöoppaan lopussa oleva TAKUUSERTIFIKAATTI valtuutettuun HiKOKI-huoltokeskukseen.

## HUOMAA

Koska HiKOKI kehittää tuotteitaan jatkuvasti, tässä ilmoitetut tekniset tiedot voivat muuttua ilman ennakoilmoitusta.

## Tietoa ilmamelusta

Mittausarvot on määritetty EN62841-standardin mukaisesti ja ilmoitettu ISO 4871 -standardin mukaisesti.

Mitattu A-painotteinen ääniteho: 103 dB (A)

Mitattu A-painotteinen äänipainearvo: 90 dB (A)

Toleranssi K: 3 dB (A).

Käytä kuulonsuojaimia.

Tärinän kokonaisarvot (kolmiakselivektorisumma) EN62841-standardin mukaisesti määritettyinä.

Tyypillinen kiihtyvyyden painotettu tehollisarvo ei ylitä 2,5 m/s<sup>2</sup>

Ilmoitettu melupäästöarvo on mitattu normaalin testausmenetelmän mukaisesti, ja sitä voidaan käyttää työkalujen keskinäiseen vertailuun.

Sitä voidaan myös käyttää altistumisen alustavaan arviointiin.

## VAROITUS

○ Melupäästöt sähkötyökalun varsinaisen käytön aikana voivat poiketa ilmoitetuista arvoista riippuen työkalun käyttötaivoista ja erityisesti siitä, minkälaista kappaletta työstetään.

○ Määritetät käyttäjää suojaavat varoitimet, jotka perustuvat arvioituaan altistumiseen varsinaisessa käyttötilanteessa (ottaen huomioon käyttöjakson kaikki vaiheet, kuten hetket, jolloin työkalu on kytketty pois päältä ja jolloin se on tyhjäkäynnissä, varsinaisen käyntiajan lisäksi).



## ONGELMANRATKAISU

Käytä alla olevan taulukon tarkastusohjeita, kun työkalu ei toimi normaalisti. Jos ongelma ei korjaudu, kysy neuvoa jälleenmyyjältäsi tai HiKOKIn valtuutetusta huoltokeskuksesta.

### 1. Sähkötyökalu

Oire	Mahdollinen syy	Korjaus
Työkalu ei käynnisty	Akku on lopussa	Lataa akku.
	Akku ei ole täysin paikallaan.	Aseta akku paikalleen työkaluun, kunnes kuulet napsahduksen.
Työkalu pysähtyi yhtäkkiä	Työkalu oli ylikuormittunut	Hankkiudu eroon ylikuormitusta aiheuttavasta ongelmasta.
	Akku on ylikuumentunut.	Anna akun jäähtyä.
	Moottori pysähtyi automaattisesti työkaluvian estämiseksi.	Tämä ei ole toimintahäiriö. Liipaisukytkintä pidettiin alhaalla 5 minuuttia tai sitä enemmän. Käynnistä virta uudelleen.
Ei voi kallistaa	Kiinnitysvipua ei ole löysennetty.	Löysää kiinnitysvipua ja kallista sitten työkalua. Kun olet säätänyt löysätyä osaa, kiristä se uudelleen.
Ei voida kallistaa oikealle	Asetustappia (A) ei ole vedetty ulos.	Kallista oikealle, kun olet vetänyt ulos asetustapin (A).
	Kiinnitysvipua ei ole löysennetty.	Löysää kiinnitysvipua ja sitten kallista.
Sahanterä on tylsä	Sahanterä on kulunut tai siitä puuttuu hampaita.	Vaihda uuteen tuotteeseen.
	Pultti on löysä.	Kiristä pultti.
	Sahanterä on asennettu väärinpäin.	Asenna sahanterä oikeaan suuntaan.
Tarkasti leikkaaminen ei onnistu	Työkalun käyttöosat eivät ole täysin kiinni.	Asenna lukitusvipu ja sivukahva kokonaan.
	Materiaalia ei voida kiinnittää oikeaan asentoon.	Poista vieras aines suojuksesta tai tasauspöydältä.  Joissakin tapauksissa oikeaan asentoon kiinnittäminen ei onnistu materiaalin kaarevuuden vuoksi. Yritä kiinnittää tasainen pinta suojukseen tai tasauspöytään.
Kytintä ei voida vetää	Kytikimen lukkoa ei ole painettu riittävästi.	Paina kytikimen lukko kokonaan pohjaan, kunnes se iskee taakse.
Akku ei mene paikalleen	Yritetään asentaa muuta kuin työkalulle tarkoitettua akkua.	Asenna monijännitetyypinen akku.

# Suomi

## 2. Laturi

Oire	Mahdollinen syy	Korjaus
Latauksen merkkivalo vilkkuu nopeasti violetinvärisenä, eikä akun lataus käynnisty.	Akku ei ole kunnolla paikallaan.	Aseta akku kunnolla.
	Akun liittimessä tai kiinnityskohdassa on likaa.	Poista lika.
Latauksen merkkivalo vilkkuu punaisena, eikä akun lataus käynnisty.	Akku ei ole kunnolla paikallaan.	Aseta akku kunnolla.
	Akku on ylikuumentunut.	Jos akun annetaan olla, se alkaa latautua automaattisesti, kun sen lämpötila laskee, mutta tämä voi lyhentää akun kestoa. Suosittelemme jäädyttämään akun ennen latausta hyvin ilmastoitussa tilassa suojassa suoralta auringonvalolta.
Akun käyttöaika on lyhyt, vaikka akku on ladattu täyteen.	Akun käyttöikä on lopussa.	Vaihda akku uuteen.
Akun lataaminen kestää kauan.	Akun, laturin tai ympäristön lämpötila on erittäin matala.	Lataa akku sisätiloissa tai muussa lämpimässä ympäristössä.
	Laturin tuuletusaukot ovat tukkeutuneet, ja sen sisäiset osat ovat ylikuumentuneet.	Vältä tukkimasta tuuletusaukkoja.
	Tuuletin ei käy.	Ota yhteyttä valtuutettuun HiKOKI-huoltokeskukseen korjausta varten.
USB-virran merkkivalo on sammunut, ja USB-laitteen lataus on pysähtynyt.	Akun varaus on vähissä.	Vaihda akku sellaiseen, jossa on vielä varausta jäljellä.
		Liitä laturin pistoke pistorasiaan.
USB-virran merkkivalo ei sammu, vaikka USB-laite on ladattu täyteen.	USB-virran merkkivalo palaa vihreänä, mikä tarkoittaa, että USB-lataus on mahdollista.	Tämä ei ole toimintahäiriö.
USB-laitteen lataustila on epäselvä, tai ei ole tiedossa, onko se ladattu täyteen.	USB-virran merkkivalo ei sammu, vaikka lataus on valmis.	Tarkista ladattavan USB-laitteen lataustila.
USB-laitteen lataus keskeytyy.	Laturi kytkettiin pistorasiaan, kun USB-laitetta ladattiin käyttämällä virtalähteenä akkua.	Tämä ei ole toimintahäiriö. Laturi keskeyttää USB-latauksen noin 5 sekunniksi, kun sen virtalähdettä vaihdetaan.
	Akku asetettiin laturiin, kun USB-laitetta ladattiin käyttämällä virtalähteenä pistorasiaa.	
USB-laitteen lataus keskeytyy, kun akkua ja USB-laitetta ladataan samaan aikaan.	Akku on ladattu täyteen.	Tämä ei ole toimintahäiriö. Laturi keskeyttää USB-latauksen noin 5 sekunniksi, kun se tarkistaa, onko akku ladattu täyteen.
USB-laitteen lataus ei käynnisty, kun akkua ja USB-laitetta ladataan samaan aikaan.	Akussa on jäljellä erittäin vähän varausta.	Tämä ei ole toimintahäiriö. Kun akun varaus saavuttaa tietyn tason, USB-lataus käynnistyy automaattisesti.

## ΓΕΝΙΚΕΣ ΠΡΟΕΙΔΟΠΟΙΗΣΕΙΣ ΑΣΦΑΛΕΙΑΣ ΤΟΥ ΗΛΕΚΤΡΙΚΟΥ ΕΡΓΑΛΕΙΟΥ

### ⚠ ΠΡΟΕΙΔΟΠΟΙΗΣΗ

Διαβάστε όλες τις προειδοποιήσεις ασφαλείας, τις οδηγίες, τις εικόνες και τις προδιαγραφές που παρέχονται με το ηλεκτρικό εργαλείο.

Η μη τήρηση των οδηγιών μπορεί να προκαλέσει ηλεκτροπληξία, πυρκαγιά και/ή σοβαρό τραυματισμό.

Φυλάξτε όλες τις προειδοποιήσεις και τις οδηγίες για μελλοντική αναφορά.

Ο όρος «ηλεκτρικό εργαλείο» στις προειδοποιήσεις αναφέρεται στο ηλεκτρικό εργαλείο (με καλώδιο) που λειτουργεί μέσω δικτύου ή στο ηλεκτρικό εργαλείο που λειτουργεί με μπαταρία (χωρίς καλώδιο).

#### 1) Ασφάλεια χώρου εργασίας

##### a) Διατηρείτε το χώρο εργασίας καθαρό και καλά φωτισμένο.

Σε ακατάστατες ή σκοτεινές περιοχές μπορεί να προκληθούν ατυχήματα.

##### b) Μην χρησιμοποιείτε τα ηλεκτρικά εργαλεία σε περιβάλλον, στο οποίο μπορεί να προκληθεί έκρηξη, όπως παρουσία εύφλεκτων υγρών, αερίων ή σκόνης.

Τα ηλεκτρικά εργαλεία δημιουργούν σπινθήρες, οι οποίοι μπορεί να προκαλέσουν ανάφλεξη της σκόνης ή του καπνού.

##### c) Κρατήστε τα παιδιά και τους παρευρισκόμενους μακριά όταν χρησιμοποιείτε ένα ηλεκτρικό εργαλείο.

Αν κάτι σας αποσπάσει την προσοχή σας, υπάρχει κίνδυνος να χάσετε τον έλεγχο.

#### 2) Διακόπτης ασφαλείας

##### a) Τα φις των ηλεκτρικών εργαλείων πρέπει να είναι κατάλληλα για τις πρίζες. Μην τροποποιήσετε ποτέ το φις με οποιονδήποτε τρόπο. Μην χρησιμοποιείτε φις προσαρμογής με γειωμένα ηλεκτρικά εργαλεία.

Τα μη τροποποιημένα φις και οι κατάλληλες πρίζες μειώνουν τον κίνδυνο ηλεκτροπληξίας.

##### b) Αποφύγετε τη σωματική επαφή με γειωμένες επιφάνειες όπως σωλήνες, καλοριφέρ, ηλεκτρικές κουζίνες και ψυγεία.

Υπάρχει αυξημένος κίνδυνος ηλεκτροπληξίας όταν το σώμα σας είναι γειωμένο.

##### c) Μην εκθέτετε τα ηλεκτρικά εργαλεία στη βροχή ή σε συνθήκες υγρασίας.

Το νερό που εισέρχεται σε ένα ηλεκτρικό εργαλείο αυξάνει τον κίνδυνο ηλεκτροπληξίας.

##### d) Μην κακομεταχειρίζεστε το καλώδιο. Μην χρησιμοποιείτε ποτέ το καλώδιο για να μεταφέρετε, να τραβήξετε ή να βγάλετε από την πρίζα το ηλεκτρικό εργαλείο.

Κρατήστε το καλώδιο μακριά από θερμότητα, λάδι, κοφτερές γωνίες και κινούμενα μέρη.

Τα κατεστραμμένα ή μπερδεμένα καλώδια αυξάνουν τον κίνδυνο ηλεκτροπληξίας.

##### e) Όταν χρησιμοποιείτε το εργαλείο σε εξωτερικό χώρο, χρησιμοποιήστε καλώδιο προέκτασης που προορίζεται για χρήση σε εξωτερικό χώρο.

Η χρήση ενός καλώδιου κατάλληλου για εξωτερικό χώρο μειώνει τον κίνδυνο ηλεκτροπληξίας.

##### f) Αν είναι αναπόφευκτη η λειτουργία ενός ηλεκτρικού εργαλείου σε χώρο με υγρασία, χρησιμοποιείτε διάταξη προστασίας ρεύματος διαρροής (RCD).

Η χρήση της RCD μειώνει τον κίνδυνο ηλεκτροπληξίας.

#### 3) Προσωπική ασφάλεια

##### a) Να είστε σε ετοιμότητα, να έχετε την προσοχή σας στην εργασία που πραγματοποιείτε και να χρησιμοποιείτε την κοινή λογική όταν χρησιμοποιείτε ένα ηλεκτρικό εργαλείο.

Μη χρησιμοποιείτε ηλεκτρικά εργαλεία όταν είστε κουρασμένοι ή υπό την επίρρηση ναρκωτικών ουσιών, οινοπνεύματος ή φαρμάκων.

Μια στιγμή απροσεξίας κατά τη χρήση ενός ηλεκτρικού εργαλείου μπορεί να προκαλέσει σοβαρό προσωπικό τραυματισμό.

##### b) Χρησιμοποιείτε προσωπικό προστατευτικό εξοπλισμό. Φοράτε πάντα εξοπλισμό για την προστασία των ματιών.

Ο προστατευτικός εξοπλισμός, όπως μάσκα σκόνης, αντιολισθητικά υποδήματα ασφαλείας, προστατευτικό κράνος ή προστατευτικά της ακοής, που χρησιμοποιείται για ανάλογες συνθήκες, μειώνει τους τραυματισμούς.

##### c) Αποφύγετε την ακούσια έναρξη. Βεβαιωθείτε ότι ο διακόπτης είναι σε θέση απενεργοποίησης πριν συνδέσετε τη συσκευή με πηγή ρεύματος και/ή τη θήκη της μπαταρίας, σικώστε ή μεταφέρετε το εργαλείο.

Η μεταφορά ηλεκτρικού εργαλείου με τα δάχτυλά σας στο διακόπτη ή η ηλεκτροδότηση ηλεκτρικού εργαλείου με ενεργοποιημένο το διακόπτη μπορεί να προκαλέσουν ατυχήματα.

##### d) Να αφαιρείτε τυχόν κλειδιά ρυθμιζόμενου ανοίγματος ή τα απλά κλειδιά πριν θέσετε σε λειτουργία το ηλεκτρικό εργαλείο.

Ένα απλό κλειδί ή ένα κλειδί ρυθμιζόμενου ανοίγματος που είναι προσαρτημένο σε περιστρεφόμενο εξάρτημα του ηλεκτρικού εργαλείου μπορεί να προκαλέσει προσωπικό τραυματισμό.

##### e) Μην τεντώνετε. Να πατάτε σταθερά και να διατηρείτε την ισορροπία σας.

Με αυτόν τον τρόπο μπορείτε να ελέγχετε καλύτερα το ηλεκτρικό εργαλείο σε μη αναμενόμενες καταστάσεις.

##### f) Να είστε ντυμένοι κατάλληλα. Μην φοράτε φαρδιά ρούχα ή κοσμήματα. Κρατήστε τα μαλλιά σας και τα ρούχα σας μακριά από κινούμενα μέρη.

Τα φαρδιά ρούχα, τα κοσμήματα και τα μακριά μαλλιά μπορεί να πιαστούν σε κινούμενα μέρη.

##### g) Αν παρέχονται εξαρτήματα για τη σύνδεση συσκευών εξαγωγής και συλλογής σκόνης, να βεβαιώνετε ότι είναι συνδεδεμένα και χρησιμοποιούνται με το σωστό τρόπο.

Η χρήση συλλέκτη σκόνης μειώνει τους κινδύνους που προκαλούνται λόγω σκόνης.

##### h) Μην αφήσετε την εξοικείωση που έχετε αποκτήσει από τη συχνή χρήση των εργαλείων να σας εφησυχάσει και να αγνοήσετε τις αρχές ασφαλείας του εργαλείου.

Μια απρόσπεκτη ενέργεια μπορεί να προκαλέσει σοβαρό τραυματισμό μέσα σε ένα κλάσμα του δευτερολέπτου.

#### 4) Χρήση και φροντίδα ηλεκτρικών εργαλείων

##### a) Μην ασκείτε δύναμη στο ηλεκτρικό εργαλείο. Να χρησιμοποιείτε το ηλεκτρικό εργαλείο που είναι κατάλληλο για το είδος της εργασίας που εκτελείτε.

Το κατάλληλο ηλεκτρικό εργαλείο θα εκτελέσει την εργασία καλύτερα και με μεγαλύτερη ασφάλεια με τον τρόπο που σχεδιάστηκε.

# Ελληνικά

- b) Μη χρησιμοποιήσετε το ηλεκτρικό εργαλείο αν ο διακόπτης λειτουργίας δεν ανοίγει και δεν κλείνει.  
*Ένα ηλεκτρικό εργαλείο που δεν ελέγχεται από το διακόπτη λειτουργίας είναι επικίνδυνο και πρέπει να επισκευαστεί.*
- c) Αποσυνδέστε το βύσμα από την πηγή ισχύος και/ή αφαιρέσετε τη θήκη μπαταρίας, εάν είναι αποσπώμενη, από το ηλεκτρικό εργαλείο πριν προβείτε σε ρυθμίσεις, αλλαγή εξαρτημάτων ή αποθήκευση του ηλεκτρικού εργαλείου.  
*Αυτά τα προληπτικά μέτρα ασφαλείας μειώνουν τον κίνδυνο λανθασμένης εκκίνησης του ηλεκτρικού εργαλείου.*
- d) Αποθηκεύστε τα εργαλεία που δεν χρησιμοποιείτε μακριά από παιδιά και μην αφήνετε τα άτομα που δεν είναι εξοικειωμένα με το ηλεκτρικό εργαλείο ή με αυτές τις οδηγίες να χρησιμοποιούν το ηλεκτρικό εργαλείο.  
*Τα ηλεκτρικά εργαλεία είναι επικίνδυνα στα χέρια μη εκπαιδευμένων ατόμων.*
- e) Συντηρείτε τα ηλεκτρικά εργαλεία και τα εξαρτήματα. Να ελέγχετε για τυχόν λάθος ευθυγράμμιση ή μπλοκάρισμα των κινούμενων μερών, τυχόν θραύση των εξαρτημάτων και οποιαδήποτε άλλη κατάσταση που ενδέχεται να επηρεάσει τη λειτουργία του ηλεκτρικού εργαλείου. Σε περίπτωση βλάβης, το ηλεκτρικό εργαλείο πρέπει να επισκευαστεί πριν χρησιμοποιηθεί.  
*Πολλά ατυχήματα προκαλούνται από ηλεκτρικά εργαλεία που δεν έχουν συντηρηθεί σωστά.*
- f) Διατηρείτε τα εργαλεία κοπής κοφτερά και καθαρά.  
*Τα κατάλληλα συντηρημένα εργαλεία κοπής με κοφτερές άκρες μπλοκάρουν πιο δύσκολα και ελέγχονται πιο εύκολα.*
- g) Χρησιμοποιείτε το ηλεκτρικό εργαλείο, τα εξαρτήματα και τα μέρη κ.τ.λ. σύμφωνα με τις παρούσες οδηγίες, λαμβάνοντας υπόψη τις συνθήκες εργασίας και την εργασία που θα εκτελέσετε.  
*Η χρήση του ηλεκτρικού εργαλείου για εργασίες πέρα από εκείνες για τις οποίες προορίζεται, ενδέχεται να δημιουργήσει κινδύνους.*
- h) Κρατήστε τις λαβές και τις επιφάνειες λαβής στεγνές, καθαρές και απαλλαγμένες από λάδια και γράσα.  
*Οι ολισθηρές λαβές και οι επιφάνειες λαβής δεν επιτρέπουν τον ασφαλή χειρισμό και έλεγχο του εργαλείου σε απρόοπτες καταστάσεις.*
- 5) Εργαλείο μπαταρίας – χρήση και φροντίδα
- a) Η επαναφόρτιση να πραγματοποιείται μόνο μέσω του φορτιστή που έχει καθοριστεί από τον κατασκευαστή.  
*Ο φορτιστής που είναι κατάλληλος για ένα τύπο θήκης μπαταριών ενδέχεται να προκαλέσει κίνδυνο πυρκαγιάς όταν χρησιμοποιείται με άλλου τύπου θήκη μπαταριών.*
- b) Χρησιμοποιήστε ηλεκτρικά εργαλεία μόνο με τις ειδικά καθορισμένες θήκες μπαταριών.  
*Η χρήση οποιουδήποτε άλλου τύπου θήκης μπαταριών ενδέχεται να προκαλέσει τραυματισμό και πυρκαγιά.*
- c) Όταν η θήκη μπαταριών είναι εκτός χρήσης, φυλάξτε την μακριά από άλλα μεταλλικά αντικείμενα όπως συνδετήρες, νομίσματα, κλειδιά, καρφιά, βίδες ή άλλα μεταλλικά αντικείμενα μικρού μεγέθους που μπορούν να συνδέσουν τον ένα ακροδέκτη με τον άλλο.  
*Αν συνδέσετε μαζί τους ακροδέκτες μπαταριών ενδέχεται να προκληθούν εγκαύματα ή πυρκαγιά.*
- d) Υπό καταχρηστικές συνθήκες, ενδέχεται να εκτοξευτεί υγρό από την μπαταρία. Αποφύγετε την επαφή. Σε περίπτωση επαφής με το υγρό από σφάλμα, ξεπλύνετε με νερό. Αν το υγρό έρθει σε επαφή με τα μάτια, ξεπλύνετε με νερό και ζητήστε ιατρική βοήθεια.  
*Το υγρό που εκτοξεύεται από την μπαταρία μπορεί να προκαλέσει ερεθισμό ή εγκαύματα.*
- e) Μη χρησιμοποιείτε ένα τροφοδοτικό μπαταρίας ή εργαλείο που έχει υποστεί ζημιά ή έχει τροποποιηθεί.  
*Οι φθαρμένες ή τροποποιημένες μπαταρίες ενδέχεται να παρουσιάσουν απρόβλεπτη συμπεριφορά με αποτέλεσμα την πρόκληση φωτιάς, έκρηξης ή τραυματισμού.*
- f) Μην εκθέτετε ένα τροφοδοτικό μπαταρίας ή εργαλείο σε φωτιά ή υπερθέρμανση.  
*Η έκθεση σε φωτιά ή θερμοκρασία άνω των 130°C ενδέχεται να προκαλέσει έκρηξη.*
- g) Ακολουθήστε όλες τις οδηγίες σχετικά με τη φόρτιση, και μη φορτίζετε το τροφοδοτικό μπαταρίας ή το ηλεκτρικό εκτός του εύρους θερμοκρασίας που καθορίζεται στις οδηγίες.  
*Η ακατάλληλη φόρτιση ή σε θερμοκρασίες εκτός του καθορισμένου εύρους μπορεί να καταστρέψει την μπαταρία και να αυξήσει τον κίνδυνο φωτιάς.*
- 6) Σέρβις
- a) Να δίνετε το ηλεκτρικό εργαλείο για σέρβις σε κατάλληλα εκπαιδευμένα άτομα και να χρησιμοποιείτε μόνο γνήσια ανταλλακτικά.  
*Με αυτόν τον τρόπο είστε σίγουροι για την ασφάλεια του ηλεκτρικού εργαλείου.*
- b) Μην επισκευάζετε ποτέ τροφοδοτικά μπαταρίας που έχουν υποστεί φθορά.  
*Η επισκευή των τροφοδοτικών μπαταρίας θα πρέπει να γίνεται μόνο από τον κατασκευαστή ή από εξουσιοδοτημένους τεχνικούς.*

## ΠΡΟΦΥΛΑΞΗ

Μακριά από τα παιδιά και τους αναπηρούς.  
Όταν δεν χρησιμοποιούνται, τα εργαλεία πρέπει να φυλάσσονται μακριά από παιδιά και άτομα με αναπηρίες.

## ΟΔΗΓΙΕΣ ΑΣΦΑΛΕΙΑΣ ΓΙΑ ΤΟ ΔΙΣΚΟΠΡΙΟΝΟ

- a) Τα δισκοπρίονα προορίζονται για την κοπή ξύλου ή προϊόντων ξύλου, δεν μπορούν να χρησιμοποιηθούν με λειαντικές τροχιές για κοπή σιδηρούχων υλικών όπως πλάκες, ράβδους, καρφιά κλπ.  
*Η λειαντική σκόνη προκαλεί εμπλοκή των κινητών εξαρτημάτων, όπως είναι ο κάτω προφυλακτήρας. Οι σπινθήρες από την κοπή λείανσης θα κάψουν τον κάτω προφυλακτήρα, το ένθετο εντομής του πριονιού και άλλα πλαστικά εξαρτήματα.*
- b) Χρησιμοποιείτε σφιγκτήρες για την υποστήριξη του προς κατεργασία κομματιού όποτε είναι δυνατό. Αν στηρίζετε το προς κατεργασία κομμάτι με το χέρι, πρέπει να κρατάτε πάντα το χέρι σας τουλάχιστον 100 mm από κάθε πλευρά της οδοντωτής λεπίδας. Μη χρησιμοποιείτε αυτό το πρίονι για να κόψετε τεμάχια που είναι πολύ μικρά για να συγκρατηθούν με ασφάλεια ή να κρατηθούν με το χέρι.  
*Εάν το χέρι σας βρίσκεται πολύ κοντά στην οδοντωτή λεπίδα, υπάρχει αυξημένος κίνδυνος τραυματισμού από την επαφή με τη λεπίδα.*

- c) Το προς κατεργασία κομμάτι πρέπει να είναι ακίνητο και σφηγμένο ή να συγκρατείται σε σφιχτή επαφή τόσο με τον οδηγό όσο και με την επιφάνεια εργασίας. Μην βάζετε το προς κατεργασία κομμάτι στη λεπίδα ή κόβετε με «ελεύθερο το χέρι» με οποιονδήποτε τρόπο.  
Μη συγκρατούμενα ή μετακινούμενα προς κατεργασία κομμάτια θα μπορούσαν να πεταχτούν σε υψηλές ταχύτητες, προκαλώντας τραυματισμό.
- d) Σπρώξτε το πριόνι μέσα από το προς κατεργασία κομμάτι. Μην τραβάτε το πριόνι μέσα από το προς κατεργασία κομμάτι. Για να πραγματοποιήσετε μια κοπή, ανυψώστε την κεφαλή του πριονιού και τραβήξτε την έξω πάνω από το προς κατεργασία κομμάτι χωρίς να κόψετε, θέστε σε λειτουργία το μοτέρ, πιέστε την κεφαλή του πριονιού προς τα κάτω και σπρώξτε το πριόνι ώστε να διασχίσει το προς κατεργασία κομμάτι.  
Η κοπή στο χτύπημα έλξης μπορεί να προκαλέσει ανύψωση της οδοντωτής λεπίδας πάνω από το προς κατεργασία κομμάτι και να πεταχτεί η λεπίδα με βίαιο τρόπο προς το μέρος του χειριστή.
- e) Ποτέ μη διασταυρώνετε το χέρι σας πάνω από την επιθυμητή γραμμική κοπή είτε μπροστά είτε πίσω από την οδοντωτή λεπίδα.  
Η στήριξη του προς κατεργασία κομματιού με «χέρια σταυρωμένα», δηλ. κρατώντας το προς κατεργασία κομμάτι με το αριστερό σας χέρι ή αντίστροφα, είναι πολύ επικίνδυνη.
- f) Μην προσπαθήσετε να φτάσετε πίσω από τον οδηγό με οποιοδήποτε χέρι σας πιο κοντά από 100 mm σε οποιαδήποτε πλευρά της οδοντωτής λεπίδας, για να αφαιρέσετε υπολείμματα ξύλου, ή για οποιοδήποτε άλλο λόγο, ενώ περιστρέφεται η λεπίδα.  
Η εγγύτητα της περιστρεφόμενης οδοντωτής λεπίδας με το χέρι σας μπορεί να μην είναι εμφανής και μπορεί να τραυματιστείτε σοβαρά.
- g) Επιθεωρήστε το προς κατεργασία κομμάτι πριν από την κοπή. Αν το προς κατεργασία κομμάτι είναι κυρτωμένο ή παραμορφωμένο, συσφίξτε το με την εξωτερική κυρτωμένη πλευρά προς τον οδηγό. Πάντα να βεβαιώνετε ότι δεν υπάρχει διάκενο μεταξύ του προς κατεργασία κομματιού, του οδηγού και της επιφάνειας εργασίας κατά μήκος της γραμμής κοπής.  
Τα κυρτωμένα ή παραμορφωμένα προς κατεργασία κομμάτια μπορεί να περιστραφούν ή να μετακινηθούν προκαλώντας μάγκωμα στην περιστρεφόμενη οδοντωτή λεπίδα κατά τη διάρκεια της κοπής. Δεν πρέπει να υπάρχουν καρφιά ή ξένα αντικείμενα μέσα στο προς κατεργασία κομμάτι.
- h) Μην χρησιμοποιείτε το πριόνι, έως ότου να μην βρίσκονται καθόλου εργαλεία, υπολείμματα ξύλου κλπ., εκτός από το προς κατεργασία κομμάτι πάνω στην επιφάνεια εργασίας.  
Τα μικρά υπολείμματα ή τα χαλαρά κομμάτια ξύλου ή άλλα αντικείμενα, αν έρθουν σε επαφή με την περιστρεφόμενη λεπίδα, μπορεί να εκτιναχτούν με υψηλή ταχύτητα.
- i) Κόβετε ένα μόνο προς κατεργασία κομμάτι κάθε φορά.  
Τα σταβγαμένα πολλαπλά προς κατεργασία κομμάτια δεν μπορούν να συσφίχονται ή να υποστηριχθούν επαρκώς και μπορεί να μαγκωθούν στη λεπίδα ή να μετακινηθούν κατά τη διάρκεια της κοπής.
- j) Βεβαιωθείτε ότι το δισκοπρίονο έχει συναρμολογηθεί ή τοποθετηθεί σε επίπεδη, σταθερή επιφάνεια εργασίας πριν από τη χρήση.  
Μια οριζόντια και σταθερή επιφάνεια εργασίας μειώνει τον κίνδυνο αστάθειας του δισκοπριονίου.
- k) Κάντε πλάνο της εργασίας σας. Κάθε φορά που αλλάζετε τη ρύθμιση της γωνίας κοπής με κλίση ή λοξοτομής, βεβαιωθείτε ότι ο ρυθμιζόμενος οδηγός έχει ρυθμιστεί σωστά για την υποστήριξη του προς κατεργασία κομματιού, και δεν θα παρέμβει στη λεπίδα ή το προστατευτικό σύστημα.  
Χωρίς να ενεργοποιήσετε το εργαλείο και χωρίς προς κατεργασία κομμάτι πάνω στην επιφάνεια εργασίας, κινήστε την οδοντωτή λεπίδα μέσω μιας πλήρως προσομοιωμένης κοπής για να βεβαιωθείτε ότι δεν θα υπάρξει καμία παρεμβολή ή κίνδυνος κοπής του οδηγού.
- l) Παρέχετε επαρκή υποστήριξη όπως επεκτάσεις τραπεζιού, στηρίγματα πριονιού κλπ. για ένα προς κατεργασία κομμάτι που έχει πλάτος ή μήκος μεγαλύτερο από την επιφάνεια εργασίας.  
Τα προς κατεργασία κομμάτια που είναι μακρύτερα ή πλατύτερα από το τραπέζι του δισκοπριονίου μπορεί να αναποδογυρίσουν αν δεν στηρίζονται με ασφάλεια. Εάν αναποδογυρίσει το κομμένο τεμάχιο ή το προς κατεργασία κομμάτι, μπορεί να ανυψώσει τον κάτω προφυλακτήρα ή να εκτιναχτεί από την περιστρεφόμενη λεπίδα.
- m) Μην χρησιμοποιείτε δεύτερο άτομο ως υποκατάστατο μιας επέκτασης τραπεζιού ή για πρόσθετη στήριξη.  
Η ασταθής υποστήριξη του προς κατεργασία κομματιού μπορεί να κάνει τη λεπίδα να μαγκωθεί ή το προς κατεργασία κομμάτι να μετακινηθεί κατά τη διάρκεια της εργασίας κοπής, τραβώντας και εσάς και τον βοηθό σας προς την περιστρεφόμενη λεπίδα.
- n) Το κομμένο τεμάχιο δεν πρέπει να σφηνώσει ή να πιεστεί με οποιοδήποτε τρόπο ώστε να έρθει σε επαφή με την περιστρεφόμενη οδοντωτή λεπίδα.  
Αν περιοριστεί, π.χ. με χρήση στοπί μήκους, το κομμένο τεμάχιο θα μπορούσε να σφηνώσει στη λεπίδα και να εκτιναχτεί με βίαιο τρόπο.
- o) Πάντα να χρησιμοποιείτε σφιγκτήρα ή διάταξη που έχει σχεδιαστεί για να υποστηρίζει κατάλληλα τα στρογγυλά υλικά όπως ραβδούς ή σωληνώσεις.  
Οι ραβδοί έχουν την τάση να κυλούν ενώ κόβονται, κάνοντας τη λεπίδα να «τσιμπά» και να τραβά το προς κατεργασία κομμάτι μαζί με το χέρι σας προς τη λεπίδα.
- p) Αφήστε τη λεπίδα να φθάσει στην πλήρη ταχύτητα πριν φέρετε το εργαλείο σε επαφή με το προς κατεργασία κομμάτι.  
Έτσι θα μειωθεί ο κίνδυνος να εκτιναχθεί το προς κατεργασία κομμάτι.
- q) Αν το προς κατεργασία κομμάτι ή η λεπίδα σφηνώνουν, απενεργοποιήστε το δισκοπρίονο. Περιμένετε έως ότου σταματήσουν όλα τα κινούμενα εξαρτήματα εντελώς, και αποσυρθείτε το βύσμα από την πηγή ισχύος και/ή αφαιρέστε την μπαταρία. Στη συνέχεια, απελευθερώστε το μπλοκαρισμένο υλικό.  
Η συνέχιση του πριονίσματος με σφηνωμένο προς κατεργασία κομμάτι μπορεί να προκαλέσει απώλεια ελέγχου ή ζημιά στο δισκοπρίονο.
- r) Αφού ολοκληρώσετε την κοπή, αφήστε τον διακόπτη, κρατήστε την κεφαλή του πριονιού κάτω και περιμένετε μέχρι να σταματήσει η λεπίδα προτού αφαιρέσετε το κομμένο τεμάχιο.  
Η προσέγγιση με το χέρι σας κοντά στην άκρη της λεπίδας είναι επικίνδυνη.
- s) Κρατάτε τη λαβή σταθερά όταν πραγματοποιείτε μια μη πλήρη κοπή ή όταν αφήνετε τον διακόπτη προτού η κεφαλή του πριονιού φτάσει εντελώς στην κάτω θέση.  
Το φρενάρισμα του πριονιού μπορεί να προκαλέσει απότομη έλξη της κεφαλής του πριονιού προς τα κάτω, προκαλώντας κίνδυνο τραυματισμού.

## ΜΕΤΡΑ ΠΡΟΣΤΑΣΙΑΣ ΓΙΑ ΤΗ ΧΡΗΣΗ ΤΟΥ ΦΑΛΤΣΟΚΟΠΤΗ RADIAL ΛΟΞΟΤΟΜΗΣ

1. Διατηρείτε το δάπεδο που περιβάλλει το μηχάνημα καθαρό και χωρίς ελεύθερα υλικά όπως π.χ. πριονίδια και αποκόμματα.
2. Να παρέχετε επαρκή γενικό ή τοπικό φωτισμό.
3. Μην χρησιμοποιήσετε τα ηλεκτρικά εργαλεία για χρήσεις διαφορετικές από αυτές που περιγράφονται στις οδηγίες χειρισμού.
4. Η επισκευή πρέπει να γίνει μόνο από εξουσιοδοτημένα καταστήματα. Ο κατασκευαστής δεν είναι υπεύθυνος για οποιοδήποτε ζημιά ή τραυματισμούς εξαιτίας της επισκευής από μη εξουσιοδοτημένα πρόσωπα καθώς επίσης και από τον κακό χειρισμό του εργαλείου.
5. Για να διασφαλιστεί η σχεδιασμένη λειτουργική ακεραιότητα των ηλεκτρικών εργαλείων, μην αφαιρέσετε τα εγκαταστημένα καλύμματα ή τις βίδες.
6. Μην αγγίξετε τα κινητά μέρη ή εξαρτήματα εκτός αν έχει διακοπή η πηγή ρεύματος.
7. Χρησιμοποιήστε το εργαλείο σας σε χαμηλότερη ένταση από αυτή που ορίζεται στην πινακίδα, διαφορετικά το φινίρισμα μπορεί να καταστραφεί και η απόδοση της εργασίας να ελαττωθεί εξαιτίας της υπερφόρτισης του μοτέρ.
8. Μην σκουπίσετε τα πλαστικά τμήματα με διαλύτη. Διαλύτες όπως βενζίνη, διαλυτικό, βενζόλιο, τετραχλωράνθρακας, αλκόολη, μπορούν να προκαλέσουν ζημιά και να ραγίσουν τα πλαστικά μέρη. Μην τα σκουπίζετε με τέτοιους διαλύτες. Καθαρίστε τα πλαστικά μέρη με ένα μαλακό ύφασμα ελαφρά νοτιασμένο σε σαπουνό νερό.
9. Χρησιμοποιήστε μόνο αυθεντικά ανταλλακτικά HiKOKI.
10. Το μεγεθυσμένο διάγραμμα συναρμολόγησης σε αυτές τις οδηγίες χρήσης πρέπει να χρησιμοποιηθεί μόνο από το εξουσιοδοτημένο κατάστημα σέρβις.
11. Ποτέ μην κόψετε σιδηρούχα μέταλλα ή λιθοδομή.
12. Επαρκής γενικός ή τοπικός φωτισμός πρέπει να παρέχεται. Αντικείμενα εργασίας ή σε στοικ πρέπει να βρίσκονται κοντά στη συνήθη θέση εργασίας του χρήστη.
13. Φοράτε κατάλληλα προστατευτικά εφόδια όταν είναι απαραίτητα, αυτά μπορεί να περιλαμβάνουν: Προστατευτικό ακοής για την ελάττωση του κινδύνου ελάττωσης της ακοής. Προστατευτικά ματιών για την ελάττωση του κινδύνου τραυματισμού στο μάτι. Προστατευτικό αναπνοής για την ελάττωση του κινδύνου της εισπνοής επιβλαβούς σκόνης. Γάντια για τον χειρισμό των πριονωτών λαμών (οι πριονωτές λάμες θα πρέπει να μεταφέρονται πάνω σε μια βάση όταν είναι πρακτικό) και των τραχυνών υλικών.
14. Ο χρήστης πρέπει να είναι επαρκώς εκπαιδευμένος στη χρήση, ρύθμιση και λειτουργία του μηχανήματος.
15. Αποφύγετε να αφαιρέσετε οποιαδήποτε κομμένα ή άλλα μέρη του αντικειμένου εργασίας από την περιοχή κοπής όταν το μηχάνημα λειτουργεί και η πριονωτή λάμα δεν βρίσκεται στην απενεργοποιημένη θέση.
16. Ποτέ να μη χρησιμοποιήσετε το φάλτσοκόπτη Radial λοξοτομής του στον κάτω προφυλακτήρα κλειδωμένο στην ανοικτή θέση.
17. Εξασφαλίστε ότι ο κάτω προφυλακτήρας κινείται ομαλά.
18. Μην χρησιμοποιήσετε το δισκοπρίονο χωρίς τους προφυλακτήρες στη θέση τους, σε καλή κατάσταση εργασίας και κατάλληλα συντηρημένοι.
19. Χρησιμοποιήστε σωστά τις ακονισμένες πριονωτές λάμες. Να τηρείτε την μέγιστη ταχύτητα που είναι σημειωμένη πάνω στην πριονωτή λάμα.
20. Μην χρησιμοποιήσετε πριονωτές λάμες που έχουν πάθει ζημιά ή είναι παραμορφωμένες.
21. Μην χρησιμοποιήσετε πριονωτές λάμες που είναι κατασκευασμένες από ατσάλι υψηλής ταχύτητας.
22. Χρησιμοποιήστε πριονωτές λάμες που συνιστώνται από την HiKOKI.  
Η χρήση της πριονωτής λάμας είναι εναρμονισμένη με την EN847-1.
23. Οι πριονωτές λάμες θα πρέπει να έχουν διακυμάνσεις εξωτερικής διαμέτρου από 235 mm έως 255 mm.
24. Επιλέξτε την κατάλληλη πριονωτή λάμα για το υλικό που πρέπει να κοπεί.
25. Ποτέ να μη λειτουργήσετε το φάλτσοκόπτη Radial λοξοτομής με την πριονωτή λάμα γυρισμένη προς τα επάνω ή προς τα πλάγια.
26. Εξασφαλίστε ότι το αντικείμενο εργασίας δεν περιέχει ξένα αντικείμενα όπως κορφιά.
27. Αντικαταστήστε το τεμάχιο τροφοδοσίας όταν φθαρεί.
28. Μην χρησιμοποιήσετε το δισκοπρίονο για να κόψετε αλλά υλικά εκτός του αλουμινίου, ξύλου ή παρόμοια υλικά.
29. Μην χρησιμοποιήσετε το δισκοπρίονο για να κόψετε άλλα υλικά εκτός από αυτά που συνιστώνται από τον κατασκευαστή.
30. Η διαδικασία αντικατάστασης της λάμας συμπεριλαμβανομένης της διαδικασίας επαναποθέτησης επισημαίνεται ότι θα πρέπει να γίνουν σωστά.
31. Συνδέστε το φάλτσοκόπτη Radial λοξοτομής με μια συσκευή συλλογής σκόνης όταν κόβετε ξυλεία.
32. Δώστε προσοχή όταν κάνετε εγχοπές.
33. Κατά την μετατόπιση ή την μεταφορά του εργαλείου, μην πιάνετε το στήριγμα. Πιάνετε αντί αυτού το χερούλι.
34. Αρχίστε να κόβετε όταν το μοτέρ φτάσει στη μέγιστη περιστροφική ταχύτητά του.
35. Έγκαιρα κλείστε το διακόπτη OFF όταν παρατηρηθεί κάποια ανωμαλία.
36. Κλείστε το ρεύμα και περιμένετε την πριονωτή λάμα να σταματήσει πριν κάνετε σέρβις ή ρύθμισης στο εργαλείο.
37. Κατά την λοξοτομή ή κατά την τομή υπό κλίση, η λάμα δεν θα πρέπει να σηκωθεί μέχρις ότου να σταματήσει εντελώς.
38. Κατά την κοπή με ολισθήση, η λάμα πρέπει να σπρωχθεί και να ολισθήσει μακριά από τον χρήστη.
39. Λάβετε υπόψη σας την πιθανότητα των υπολειπόμενων κινδύνων της εργασίας κοπής, όπως η ακτινοβολία λέιζερ στα μάτια σας, αμελής πρόσβαση στα κινούμενα μέρη που βρίσκονται πάνω στα ολισθαίνοντα μηχανικά εξαρτήματα του μηχανήματος κλπ.
40. Πριν από κάθε κόψιμο βεβαιωθείτε ότι η συσκευή είναι σταθερή.  
Χρησιμοποιείτε μόνο πριονωτές λεπίδες με μέγιστη επιτρεπόμενη ταχύτητα υψηλότερη από την ταχύτητα του ηλεκτρικού εργαλείου χωρίς φορτίο.  
Μην αντικαθιστάτε το λέιζερ με έναν διαφορετικό τύπο.
41. Μην στέκεστε σε ευθεία με την οδοντωτή λεπίδα στο μπροστινό μέρος της συσκευής. Πάντα να στέκεστε στο πλάι της οδοντωτής λεπίδας. Αυτή η ενέργεια προστατεύει το σώμα σας από πιθανή ώθηση προς τα πίσω. Κρατήστε τα χέρια, τα δάκτυλα και βραχιόνες σας μακριά από την περιστρεφόμενη οδοντωτή λεπίδα. Μην σταυρώνετε τα χέρια σας όταν χειρίζεστε τον βραχίονα του εργαλείου.
42. Αν η οδοντωτή λεπίδα υποστεί εμπλοκή, βρήστε τη συσκευή και κρατήστε το προς κατεργασία κομμάτι μέχρι να σταματήσει εντελώς η οδοντωτή λεπίδα. Για να αποφύγετε την ώθηση προς τα πίσω, το προς κατεργασία κομμάτι δεν πρέπει να μετακινηθεί μέχρι να έχει σταματήσει εντελώς η συσκευή.  
Διορθώστε την αιτία της εμπλοκής της οδοντωτής λεπίδας πριν την επανεκκίνηση της συσκευής.

## ΠΡΟΣΘΕΤΕΣ ΠΡΟΕΙΔΟΠΟΙΗΣΕΙΣ ΑΣΦΑΛΕΙΑΣ

- Μην επιτρέπεται να εισέρχονται ξένα υλικά στην οπή σύνδεσης της επαναφορτιζόμενης μπαταρίας.
- Ποτέ μην αποσυναρμολογείτε την επαναφορτιζόμενη μπαταρία και τον φορτιστή.
- Ποτέ μην βραχυκυκλώνετε την επαναφορτιζόμενη μπαταρία. Η βραχυκύκλωση της μπαταρίας θα προκαλέσει μεγάλη τάση ηλεκτρικού ρεύματος και θα υπερθερμανθεί. Η μπαταρία θα καεί ή θα υποστεί βλάβη.
- Μην απορρίπτετε την μπαταρία στην φωτιά. Σε περίπτωση που η μπαταρία καεί ενδέχεται να εκραγεί.
- Όταν χρησιμοποιείτε τη μονάδα συνεχόμενα, μπορεί να υπερθερμανθεί, προκαλώντας βλάβη στο moter και στο διακόπτη. Διακόψτε τη χρήση της για περίπου 15 λεπτά.
- Μην εισάγετε κάποιο αντικείμενο στις εγχοπές αερισμού του φορτιστή. Η τοποθέτηση μεταλλικών ή εύφλεκτων αντικειμένων στον φορτιστή θα προκαλέσει ηλεκτροπληξία ή βλάβη στον φορτιστή.
- Η χρήση εξαντλημένης μπαταρίας θα επιφέρει ζημιά στον φορτιστή.
- Επιστρέψτε την μπαταρία στο κατάστημα από όπου την αγοράσατε μόλις η ζωή της μπαταρίας μεταφόρτισης γίνει σύντομη για πρακτική χρήση. Μην απορρίπτετε την μπαταρία που έχει εξαντληθεί.
- Βγάλετε τη μπαταρία πριν εκτελέσετε οποιαδήποτε ρύθμιση, σέρβις ή συντήρηση. Όταν τελειώσετε με μια εργασία, αφαιρέστε την μπαταρία.
- Μη χρησιμοποιείτε το προϊόν αν το εργαλείο ή οι πόλοι της μπαταρίας (βάση μπαταρίας) είναι παραμορφωμένοι. Τοποθετώντας την μπαταρία θα μπορούσε να προκληθεί βραχυκύκλωμα που θα μπορούσε να οδηγήσει σε εκπομπή καπνού ή ανάφλεξη.
- Διατηρείτε τους ακροδέκτες του εργαλείου (βάση μπαταρίας) χωρίς γρέζια και σκόνη.
  - Πριν από τη χρήση, βεβαιωθείτε ότι δεν έχουν συσσωρευτεί γρέζια και σκόνη στην περιοχή των πόλων.
  - Κατά τη διάρκεια της χρήσης, προσπαθήστε να μην πέσουν γρέζια ή σκόνη από το εργαλείο στην μπαταρία.
  - Κατά την αναστολή λειτουργίας ή μετά τη χρήση, μην αφήνετε το εργαλείο σε μέρος όπου μπορεί να εκτεθεί σε γρέζια ή σκόνη. Διαφορετικά, θα μπορούσε να προκληθεί βραχυκύκλωμα που θα μπορούσε να οδηγήσει σε εκπομπή καπνού ή ανάφλεξη.
- Πάντα να χρησιμοποιείτε το εργαλείο και την μπαταρία σε θερμοκρασίες μεταξύ 0°C και 40°C.

## ΠΡΟΣΟΧΗ ΣΤΗΝ ΜΠΑΤΑΡΙΑ ΙΟΝΤΩΝ ΛΙΘΙΟΥ

Για την επέκταση του χρόνου διάρκειας της μπαταρίας ιόντων λιθίου υπάρχει η λειτουργία προστασίας που σταματά την ισχύ εξόδου.

Στις περιπτώσεις 1 έως 3 που περιγράφονται κατωτέρω, κατά τη χρήση του προϊόντος, ακόμη κι αν τραβάτε τον διακόπτη ο κινητήρας ενδέχεται να σταματήσει. Αυτό δεν είναι το πρόβλημα αλλά το αποτέλεσμα της λειτουργίας προστασίας.

- Όταν η υπόλοιπη ισχύς της μπαταρίας που απομένει τελειώσει, ο κινητήρας σταματάει. Στην περίπτωση αυτή θα πρέπει να τη φορτίσετε αμέσως.

- Εάν υπάρχει υπερφόρτιση του εργαλείου ο κινητήρας ενδεχομένως να σταματήσει. Στην περίπτωση αυτή απελευθερώστε το διακόπτη του εργαλείου και περιορίστε την αιτία της υπερφόρτωσης. Έπειτα από αυτό μπορείτε να το χρησιμοποιήσετε πάλι.
- Αν η μπαταρία υπερθερμανθεί υπό το φόρτο εργασίας, η ισχύς της μπαταρίας μπορεί να σταματήσει. Σε αυτήν την περίπτωση, διακόπτετε την χρήση της μπαταρίας και την αφήνετε να κρυώσει. Έπειτα από αυτό μπορείτε να το χρησιμοποιήσετε πάλι.

Παρακαλούμε, επίσης, να τηρείτε τις ακόλουθες προειδοποιήσεις και προφυλάξεις.

### ΠΡΟΕΙΔΟΠΟΙΗΣΗ

Για να αποφύγετε τυχόν διαρροή της μπαταρίας, παραγωγή θερμότητας, εκπομπή καπνού, έκρηξη ή ανάφλεξη, πρέπει να τηρείτε τις ακόλουθες προφυλάξεις.

- Βεβαιωθείτε ότι δεν συσσωρεύονται γρέζια και σκόνη στην μπαταρία.
  - Κατά την εργασία σας βεβαιωθείτε ότι δεν πέφτει γρέζι και σκόνη στην μπαταρία.
  - Βεβαιωθείτε ότι τυχόν γρέζια και σκόνες που πέφτουν πάνω στο ηλεκτρικό εργαλείο την ώρα που εργάζεστε με αυτό, δεν συσσωρεύονται στη μπαταρία.
  - Μην αποθηκεύετε αχρησιμοποίητες μπαταρίες σε σημείο εκτεθειμένο σε γρέζια και σκόνη.
  - Πριν να αποθηκεύσετε μία μπαταρία, απομακρύνετε τυχόν γρέζια και σκόνες που πιθανόν να έχουν κολλήσει πάνω της και μην την αποθηκεύετε μαζί με μεταλλικά μέρη (βίδες, καρφιά, κ.λπ.).
- Μην τρυπάτε τη μπαταρία με αιχμηρά αντικείμενα όπως καρφιά, μην χτυπάτε με σφυρί, μην πατάτε, πετάτε ή υποβάλετε σε ισχυρούς κραδασμούς τη μπαταρία.
- Μην χρησιμοποιείτε μία εμφανώς κατεστραμμένη ή παραμορφωμένη μπαταρία.
- Μην υποθετείτε τη μπαταρία με λάθος τρόπο.
- Μην συνδέετε απευθείας σε ηλεκτρική πρίζα ή στην υποδοχή του αναπτήρα στα αυτοκίνητα.
- Μην χρησιμοποιείτε τη μπαταρία για χρήση άλλη πέραν της προβλεπόμενης.
- Σε περίπτωση που δεν ολοκληρώνεται επιτυχώς η διαδικασία φόρτισης της μπαταρίας ακόμα και όταν έχει περάσει ο καθορισμένος χρόνος επαναφόρτισης, σταματήστε αμέσως οποιαδήποτε προσπάθεια επαναφόρτισης.
- Η μπαταρία δεν πρέπει να εκτίθεται σε υψηλή θερμοκρασία ή υψηλή πίεση, όπως στην περίπτωση φούρνου μικροκυμάτων, ξηραντήρα ή δοχείου υψηλής πίεσης.
- Απομακρύνετε αμέσως από τη φωτιά σε περίπτωση διαρροής ή δυσσομίας.
- Μην χρησιμοποιείτε σε περιβάλλον με έντονο στατικό ηλεκτρισμό.
- Σε περίπτωση διαρροής της μπαταρίας, δυσσομίας, παραγωγής θερμότητας, αποχρωματισμού ή παραμόρφωσής της, ή σε περίπτωση που παρατηρηθεί κάτι μη φυσιολογικό κατά τη διάρκεια της χρήσης, της επαναφόρτισης ή της αποθήκευσης, αφαιρέστε αμέσως από τον εξοπλισμό ή από τον φορτιστή της μπαταρίας και σταματήστε να την χρησιμοποιείτε.
- Μη βυθίζετε την μπαταρία σε υγρό ή μην αφήνετε υγρά να εισχωρήσουν στο εσωτερικό της. Η εισροή αγώγιμων υγρών, όπως το νερό, μπορεί να προκαλέσει βλάβη που οδηγεί σε φωτιά ή έκρηξη. Αποθηκεύετε την μπαταρία σας σε δροσερό, ξηρό μέρος, μακριά από καύσιμα και εύφλεκτα αντικείμενα. Πρέπει να αποφεύγονται οι ατμόσφαιρες με διαβρωτικά αέρια.

# Ελληνικά

## ΠΡΟΣΟΧΗ

- Εάν διαρρέυσει υγρό από τη μπαταρία και έλθει σε επαφή με τα μάτια σας, μην τα τρίψετε, αλλά ξεπλύνετε πολύ καλά με καθαρό νερό όπως νερό βρύσης, και επικοινωνήστε αμέσως με κάποιο γιατρό. Διαφορετικά μπορεί το υγρό να προκαλέσει προβλήματα στα μάτια σας.
- Εάν διαρρέυσει υγρό στο δέρμα ή τα ρούχα σας, ξεπλύνετε καλά με καθαρό νερό, όπως νερό βρύσης, αμέσως. Υπάρχει το ενδεχόμενο να ερεθιστεί το δέρμα σας.
- Εάν διαπιστώσετε σκουριά, δυσσομία, υπερθέρμανση, αποχρωματισμό, παραμόρφωση, και/ή άλλες ανωμαλίες κατά τη χρήση της μπαταρίας για πρώτη φορά, μην την χρησιμοποιήσετε, αλλά επιστρέψτε την στον υπεύθυνο προμηθευτή ή πωλητή.

## ΠΡΟΕΙΔΟΠΟΙΗΣΗ

Εάν ένα αγώγιμο ξένο υλικό τοποθετηθεί στον ακροδέκτη της μπαταρίας ιόντων λιθίου, η μπαταρία ενδέχεται να βραχυκυκλώσει, προκαλώντας φωτιά. Κατά την αποθήκευση της μπαταρίας ιόντων λιθίου να τηρείτε με ασφάλεια του κανονισμού που αναφέρονται στα παρακάτω περιεχόμενα.

- Μην τοποθετείτε αγώγιμα θραύσματα, καρφιά και καλώδια όπως σιδερένιο και χάλκινο σύρμα στην θήκη αποθήκευσης.
- Για να αποφύγετε την πιθανότητα κάποιου βραχυκυκλώματος, φορτώστε την μπαταρία στο εργαλείο και τοποθετήστε με ασφάλεια το κάλυμμα της μπαταρίας για αποθήκευση έως ότου καλύψετε τον αεραγωγό.

## ΣΧΕΤΙΚΑ ΜΕ ΤΗ ΜΕΤΑΦΟΡΑ ΜΠΑΤΑΡΙΑΣ ΙΟΝΤΩΝ ΛΙΘΙΟΥ

Κατά τη μεταφορά μίας μπαταρίας ιόντων λιθίου, λάβετε τις ακόλουθες προφυλάξεις.

## ΠΡΟΕΙΔΟΠΟΙΗΣΗ

Ειδοποιήστε την εταιρεία μεταφορών ότι μία συσκευασία περιέχει μπαταρία ιόντων λιθίου, ενημερώστε την εταιρεία για την απόδοση ισχύος της, και ακολουθήστε τις οδηγίες της εταιρείας μεταφορών κατά τη διευθέτηση της μεταφοράς.

- Οι μπαταρίες ιόντων λιθίου που υπερβαίνουν την απόδοση ισχύος των 100 Wh θεωρούνται στην κατάταξη εμπορευμάτων ως Επικίνδυνο Φορτίο και θα χρειαστείτε ειδικές διαδικασίες υποβολής αιτήσεων.
- Για μεταφορά στο εξωτερικό, πρέπει να συμμορφώνεστε με τους διεθνείς νόμους και κανόνες και κανονισμούς της χώρας προορισμού.
- Εάν εγκατασταθεί το BSL36B18 στο ηλεκτρικό εργαλείο, η ισχύς εξόδου θα υπερβεί τα 100 Wh και η μονάδα θα ταξινομηθεί ως Επικίνδυνο Αγαθό στην ταξινόμηση εμπορευμάτων.

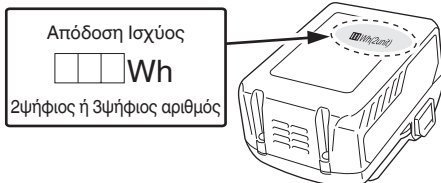

## ΠΡΟΦΥΛΑΞΕΙΣ ΣΥΝΔΕΣΗΣ ΣΥΣΚΕΥΗΣ USB (ΜΟΝΟ ΜΕ ΦΟΡΤΙΣΤΗ UC18YSL3)

Όταν εμφανιστεί κάποιο απροσδόκητο πρόβλημα, μπορεί να φθαρούν ή χαθούν τα δεδομένα σε μία συσκευή USB που είναι συνδεδεμένη με αυτό το προϊόν. Να φροντίζετε πάντα να δημιουργείτε αντίγραφα ασφαλείας των δεδομένων που περιλαμβάνονται στη συσκευή USB πριν από τη χρήση με αυτό το προϊόν.

Παρακαλούμε λάβετε υπόψη ότι η εταιρεία μας δεν φέρει καμία απολύτως ευθύνη για τυχόν δεδομένα που είναι αποθηκευμένα σε μια συσκευή USB τα οποία καταστραφούν ή χαθούν, ούτε για οποιαδήποτε βλάβη που μπορεί να εμφανιστεί σε μία συνδεδεμένη συσκευή.

## ΠΡΟΕΙΔΟΠΟΙΗΣΗ

- Πριν από τη χρήση, ελέγξτε το συνδετικό καλώδιο USB για τυχόν ελαττώματα ή βλάβη. Χρησιμοποιώντας ένα ελαττωματικό ή φθαρμένο καλώδιο USB μπορεί να προκληθεί εκπομπή καπνού ή ανάφλεξη.
- Όταν το προϊόν δεν χρησιμοποιείται, να καλύπτετε τη θύρα USB με το ελαστικό κάλυμμα. Συσσωρεύσει σκόνης κτλ. στη θύρα USB μπορεί να προκαλέσει εκπομπή καπνού ή ανάφλεξη.

## ΣΗΜΕΙΩΣΗ

- Μπορεί να υπάρξει μία περιστασιακή παύση κατά την επαναφόρτιση USB.
- Όταν δεν φορτίζεται μία συσκευή USB, αφαιρέστε τη συσκευή USB από τον φορτιστή. Αν δεν το κάνετε αυτό, ενδέχεται όχι μόνο να ελαττωθεί η διάρκεια ζωής της μπαταρίας μιας συσκευής USB, αλλά μπορεί επίσης να οδηγήσει σε απροσδόκητα ατυχήματα.
- Ενδέχεται να μην είναι δυνατή η φόρτιση ορισμένων συσκευών USB, ανάλογα με τον τύπο της συσκευής.

## ΣΥΜΒΟΛΑ

### ΠΡΟΕΙΔΟΠΟΙΗΣΗ







Τα παρακάτω δείχνουν τα σύμβολα που χρησιμοποιούνται στο μηχάνημα. Βεβαιωθείτε ότι κατανοείτε τη σημασία τους πριν τη χρήση.

	C3610DRA: Πλευρικό Σύνθετο Δισκοπρίονο Μπαταρίας
	Για τον περιορισμό του κινδύνου τραυματισμού, ο χρήστης πρέπει να διαβάσει το εγχειρίδιο οδηγιών χρήσης.
	Φοράτε πάντα εξοπλισμό για την προστασία των ματιών.
	Πάντα φοράτε προστατευτικά ακοής.
	Μην κοιτάζετε έντονα και για πολλή ώρα τη λάμπα ενώ είναι σε λειτουργία.



	<p>Μόνο για τις χώρες της ΕΕ Μην πετάτε τα ηλεκτρικά εργαλεία στον κάδο οικιακών απορριμμάτων! Σύμφωνα με την Ευρωπαϊκή Οδηγία 2012/19/ΕΕ περί ηλεκτρικών και ηλεκτρονικών συσκευών και την εφαρμογή της στην εθνική νομοθεσία, τα ηλεκτρικά εργαλεία που έχουν φτάσει στο τέλος της ζωής τους πρέπει να συλλέγονται ξεχωριστά και να επιστρέφονται για ανακύκλωση με τρόπο φιλικό προς το περιβάλλον.</p>
--	--

## Μπαταρία

	<p>Ανάβει; Το υπόλοιπο φορτίο της μπαταρίας είναι πάνω από το 75%.</p>
	<p>Ανάβει; Το υπόλοιπο φορτίο της μπαταρίας βρίσκεται στο 50%- 75%.</p>
	<p>Ανάβει; Το υπόλοιπο φορτίο της μπαταρίας βρίσκεται στο 25%- 50%.</p>
	<p>Ανάβει; Το υπόλοιπο φορτίο της μπαταρίας είναι λιγότερο από το 25%.</p>
	<p>Αναβοσβήνει; Το υπόλοιπο φορτίο της μπαταρίας είναι σχεδόν άδειο. Επαναφορτίστε την μπαταρία το συντομότερο δυνατό.</p>
	<p>Αναβοσβήνει; Η έξοδος ανεστάλη λόγω υψηλής θερμοκρασίας. Αφαιρέστε την μπαταρία από το εργαλείο και αφήστε τη να κρυώσει.</p>
	<p>Αναβοσβήνει; Η έξοδος ανεστάλη λόγω βλάβης ή δυσλειτουργίας. Το πρόβλημα ενδεχομένως να οφείλεται στην μπαταρία, οπότε παρακαλούμε επικοινωνήστε με τον αντιπρόσωπό σας.</p>

## ΣΗΜΕΙΩΣΗ

Για την αποφυγή της κατανάλωσης της ισχύος της μπαταρίας όταν ξεχνάτε να σβήσετε την φωτεινή λυχνία LED, η λυχνία σβήνει αυτόματα σε περίπου 2 λεπτά.

## ΒΑΣΙΚΑ ΕΞΑΡΤΗΜΑΤΑ

Εκτός από την κύρια μονάδα (1 μονάδα), η συσκευασία περιέχει τα εξαρτήματα που αναφέρονται στην σελίδα 480.

Τα βασικά εξαρτήματα υπόκεινται σε αλλαγή χωρίς προειδοποίηση.

## ΕΦΑΡΜΟΓΕΣ

Κοπή διαφόρων τύπων προφίλ αλουμινίου και ξύλου.

## ΤΕΧΝΙΚΑ ΧΑΡΑΚΤΗΡΙΣΤΙΚΑ

### 1. Πλευρικό Σύνθετο Δισκοπρίονο Μπαταρίας

Είδος	Μοντέλο	C 3610DRA				
Μοτέρ	Μοτέρ χωρίς ψήκτρες συνεχούς ρεύματος					
Δείκτης Λείζερ	Μέγιστη απόδοση	Προϊόν Λείζερ <0,39mW ΚΑΤΗΓΟΡΙΑΣ 1M				
	Μήκος κύματος	400 – 700 nm				
	Μέσο λείζερ	Δίοδος Λείζερ				
Εφαρμόσιμη οδοντωτή λεπίδα		Εξωτερική Διάμ. 255 mm Διάμ. Οπής 30 mm				
Ταχύτητα χωρίς φορτίο		4000 λεπ <sup>-1</sup>				
Μέγ. διάσταση πριονίσματος	Λοξοτομή	Κεφαλή	Περιστροφική πλάκα	Μέγ. διάσταση πριονίσματος		
		0	0	(Με πλάκα αγκύρωσης) Μέγ. Ύψος Μέγ. Πλάτος (Χωρίς πλάκα αγκύρωσης) Μέγ. Ύψος Μέγ. Πλάτος	89 mm 292 mm 64 mm 318 mm	
		0	Αριστερά 45° ή Δεξιά 45°	(Με πλάκα αγκύρωσης) Μέγ. Ύψος Μέγ. Πλάτος (Χωρίς πλάκα αγκύρωσης) Μέγ. Ύψος Μέγ. Πλάτος	89 mm 204 mm 64 mm 222 mm	
		0	Αριστερά 55°	(Με πλάκα αγκύρωσης) Μέγ. Ύψος Μέγ. Πλάτος (Χωρίς πλάκα αγκύρωσης) Μέγ. Ύψος Μέγ. Πλάτος	89 mm 176 mm 64 mm 182 mm	
	0	Δεξιά 60°	(Με πλάκα αγκύρωσης) Μέγ. Ύψος Μέγ. Πλάτος (Χωρίς πλάκα αγκύρωσης) Μέγ. Ύψος Μέγ. Πλάτος	89 mm 146 mm 64 mm 158 mm		
	Κοπή σε κλίση	Αριστερά 45°	0	(Με πλάκα αγκύρωσης) Μέγ. Ύψος Μέγ. Πλάτος (Χωρίς πλάκα αγκύρωσης) Μέγ. Ύψος Μέγ. Πλάτος	45 mm 292 mm 41 mm 318 mm	
		Δεξιά 45°	0	(Με πλάκα αγκύρωσης) Μέγ. Ύψος Μέγ. Πλάτος (Χωρίς πλάκα αγκύρωσης) Μέγ. Ύψος Μέγ. Πλάτος	25 mm 292 mm 19 mm 318 mm	
	Μέγ. διάσταση πριονίσματος	Σύνθετο	Αριστερά 45°	Αριστερά 45° ή Δεξιά 45°	(Με πλάκα αγκύρωσης) Μέγ. Ύψος Μέγ. Πλάτος (Χωρίς πλάκα αγκύρωσης) Μέγ. Ύψος Μέγ. Πλάτος	45 mm 204 mm 41 mm 222 mm
			Δεξιά 45°	Αριστερά 45° ή Δεξιά 45°	(Με πλάκα αγκύρωσης) Μέγ. Ύψος Μέγ. Πλάτος (Χωρίς πλάκα αγκύρωσης) Μέγ. Ύψος Μέγ. Πλάτος	25 mm 204 mm 19 mm 222 mm

Εμβέλεια πριονίσματος διακοπρίονου		Αριστερά 0° – 55° Δεξιά 0° – 60°
Εμβέλεια πριονίσματος με κλίση		Αριστερά 0° – 48° Δεξιά 0° – 48°
Εμβέλεια σύνθετου πριονίσματος		Αριστερά (Κοπή σε κλίση) 0° – 45°, Αριστερά (Λοξοτομή) 0° – 45°
		Δεξιά (Κοπή σε κλίση) 0° – 45°, Δεξιά (Λοξοτομή) 0° – 45°
Τροφοδοσία ηλεκτρικού ρεύματος	Τύπος*	Μπαταρία ιόντων λιθίου Μοντέλο BSL36B18
	Τάση	36 V
Καθαρό βάρος		20,6 κιλά

\* Οι υπάρχουσες μπαταρίες (BSL3660/3626/3620, σειρές BSL 18.... και BSL 14.... κλπ.) δεν μπορούν να χρησιμοποιηθούν με αυτό το εργαλείο.

\*\* Σύμφωνα με τη Διαδικασία EPTA 01/2014  
Ανάλογα με την επισυναπτόμενη μπαταρία.  
Το μεγαλύτερο βάρος μετρείται με BSL36B18.

## ΣΗΜΕΙΩΣΗ

- Εξαιτίας του συνεχιζόμενου προγράμματος έρευνας και ανάπτυξης της HiKOKI, τα τεχνικά χαρακτηριστικά που αναφέρονται εδώ μπορούν να αλλάξουν χωρίς προηγούμενη ειδοποίηση.
- Μην ασκήσετε ισχυρούς κραδασμούς στον πίνακα διακοπών ή τον σπάσετε. Ενδέχεται να οδηγήσει σε πρόβλημα.

## 2. Μπαταρία

Μοντέλο	BSL36B18
Τάση	36 V / 18 V (Αυτόματη Εναλλαγή*)
Χωρητικότητα μπαταρίας	4,0 Ah / 8,0 Ah (Αυτόματη Εναλλαγή*)
Διαθέσιμα ασύρματα προϊόντα**	Σειρά πολλαπλών βολτ, προϊόν 18 V
Διαθέσιμος φορτιστής	Συρόμενος φορτιστής για μπαταρίες ιόντων λιθίου

\* Το ίδιο το εργαλείο θα αλλάξει αυτόματα.

\*\* Παρακαλούμε δείτε τον γενικό μας κατάλογο για λεπτομέρειες.

## ΦΟΡΤΙΣΗ

Πριν χρησιμοποιήσετε το ηλεκτρικό εργαλείο, φορτίστε την μπαταρία ως ακολούθως.

### 1. Συνδέστε το καλώδιο ρεύματος του φορτιστή στην υποδοχή.

Όταν συνδέετε το βύσμα του φορτιστή στην υποδοχή, η λυχνία ένδειξης φόρτισης θα αναβοσβήνει με κόκκινο (Σε διαστήματα 1 δευτερολέπτου).

### 2. Τοποθετήστε την μπαταρία στο φορτιστή.

Τοποθετήστε με ασφάλεια την μπαταρία στο φορτιστή όπως φαίνεται στην **Εικ. 2** (στη σελίδα 3).

### 3. Φόρτιση

Όταν τοποθετείτε την μπαταρία στον φορτιστή, η λυχνία ένδειξης φόρτισης θα αναβοσβήνει σε μπλε χρώμα.

Όταν η μπαταρία φορτιστεί πλήρως, η λυχνία ένδειξης φόρτισης θα ανάψει σε πράσινο χρώμα. (Βλέπε **Πίνακας 1**)

#### (1) Ένδειξη λυχνίας ένδειξης φόρτισης

Οι ενδείξεις της λυχνίας ένδειξης φόρτισης θα είναι όπως εμφανίζονται στον **Πίνακα 1**, σύμφωνα με την κατάσταση του φορτιστή ή της επαναφορτιζόμενης μπαταρίας.

Πίνακας 1

Ενδείξεις της λυχνίας ένδειξης φόρτισης				
Λυχνία ένδειξης φόρτισης (ΚΟΚΚΙΝΟ / ΜΠΛΕ / ΠΡΑΣΙΝΟ / ΜΩΒ)	Πριν την φόρτιση	Αναβοσβήνει (ΚΟΚΚΙΝΟ)	Ανάβει για 0,5 δευτερόλεπτα. Δεν ανάβει για 0,5 δευτερόλεπτα. (κλειστό για 0,5 δευτερόλεπτα)	Συνδεδεμένο στην πηγή τροφοδοσίας
	Κατά την φόρτιση	Αναβοσβήνει (ΜΠΛΕ)	Ανάβει για 0,5 δευτερόλεπτα. Δεν ανάβει για 1 δευτερόλεπτο. (απενεργοποιημένο για 1 δευτερόλεπτο)	Χωρητικότητα μπαταρίας λιγότερη από 50%
		Αναβοσβήνει (ΜΠΛΕ)	Ανάβει για 1 δευτερόλεπτα. Δεν ανάβει για 0,5 δευτερόλεπτα. (κλειστό για 0,5 δευτερόλεπτα)	Χωρητικότητα μπαταρίας λιγότερη από 80%
		Ανάβει (ΜΠΛΕ)	Ανάβει συνεχώς	Χωρητικότητα μπαταρίας περισσότερη από 80%
	Ολοκλήρωση φόρτισης	Ανάβει (ΠΡΑΣΙΝΟ)	Ανάβει συνεχώς (Συνεχής ήχος βομβητή: περίπου 6 δευτερόλεπτα)	
	Αναμένεται υπερθέρμανση μπαταρίας	Αναβοσβήνει (ΚΟΚΚΙΝΟ)	Ανάβει για 0,3 δευτερόλεπτα. Δεν ανάβει για 0,3 δευτερόλεπτα. (κλειστό για 0,3 δευτερόλεπτα)	Υπερθέρμανση μπαταρίας. Μη δυνατότητα φόρτισης. (Η φόρτιση θα ξεκινήσει όταν η μπαταρία κρυώσει)
	Φόρτιση αδύνατη	Τρεμοπαίζει (ΜΩΒ)	Ανάβει για 0,1 δευτερόλεπτα. Δεν ανάβει για 0,1 δευτερόλεπτα. (κλειστό για 0,1 δευτερόλεπτα) ■ ■ ■ ■ ■ ■ ■ ■ ■ ■ ■ ■ ■ ■ ■ ■ (Διακοπτόμενος ήχος βομβητή: περίπου 2 δευτερόλεπτα)	Δυσλειτουργία στην μπαταρία ή στο φορτιστή

(2) Αναφορικά με τις θερμοκρασίες και το χρόνο φόρτισης της επαναφορτιζόμενης μπαταρίας  
Οι θερμοκρασίες και ο χρόνος φόρτισης θα είναι όπως εμφανίζονται στον Πίνακα 2.

Πίνακας 2

Φορτιστής		UC18YSL3					
Μπαταρία	Τύπος μπαταρίας	Li-ion					
	Θερμοκρασίες στις οποίες η μπαταρία μπορεί να φορτιστεί	0°C – 50°C					
	Τάση φόρτισης	V	14,4		18		
	Χρόνος φόρτισης, κατά προσέγγιση (Στους 20°C)	λεπ	Σειρά BSL14xx		Σειρά BSL18xx		Σειρά πολλαπλών βολτ
			(4 κελιά)	(8 κελιά)	(5 κελιά)	(10 κελιά)	(10 κελιά)
		BSL1415S : 15 BSL1415 : 15 BSL1415X : 15 BSL1420 : 20 BSL1425 : 25 BSL1430C : 30	BSL1430 : 20 BSL1440 : 26 BSL1450 : 32 BSL1460 : 38	BSL1815S : 15 BSL1815 : 15 BSL1815X : 15 BSL1820 : 20 BSL1825 : 25 BSL1830C : 30 BSL1850C : 32	BSL1830 : 20 BSL1840 : 26 BSL1850 : 32 BSL1860 : 38	BSL36A18 : 32 BSL36B18 : 52	
USB	Τάση φόρτισης	V	5				
	Ρεύμα φόρτισης	A	2				

**ΣΗΜΕΙΩΣΗ**

Ο χρόνος φόρτισης ενδέχεται να διαφέρει ανάλογα με τη θερμοκρασία του περιβάλλοντος και την τάση της πηγής ρεύματος.

4. Αποσυνδέστε το καλώδιο ρεύματος του φορτιστή από την υποδοχή.
5. Κρατήστε τον φορτιστή σταθερά και τραβήξτε τη μπαταρία.

#### ΣΗΜΕΙΩΣΗ

Βεβαιωθείτε ότι έχετε αφαιρέσει την μπαταρία από τον φορτιστή πριν την χρήση και στην συνέχεια φυλάξτε την κατάλληλα.

#### Σχετικά με την ηλεκτρική εκκένωση σε περίπτωση νέων μπαταριών κλπ.

Εφόσον η εσωτερική χημική ουσία των νέων μπαταριών και των μπαταριών που δεν έχουν χρησιμοποιηθεί για μεγάλο χρονικό διάστημα δεν δραστηριοποιείται, η ηλεκτρική εκκένωση μπορεί να είναι χαμηλή όταν τις χρησιμοποιείτε για πρώτη και δεύτερη φορά. Αυτό αποτελεί προσωρινό φαινόμενο, και ο φυσιολογικός χρόνος που απαιτείται για την επαναφόρτιση θα αποκατασταθεί με την επαναφόρτιση των μπαταριών 2 – 3 φορές.

#### Πώς να κάνετε τις μπαταρίες να αποδίδουν για περισσότερο χρόνο.

- (1) Επαναφορτίστε τις μπαταρίες πριν εξαντληθούν εντελώς.  
Όταν νιώσετε ότι η ισχύς του εργαλείου γίνεται πιο αδύναμη, σταματήστε τη χρήση του εργαλείου και επαναφορτίστε την μπαταρία του. Αν συνεχίσετε να χρησιμοποιείτε το εργαλείο και να εκκενώνετε το ηλεκτρικό ρεύμα, η μπαταρία μπορεί να πάθει ζημιά και η διάρκεια ζωής της να μειωθεί.
- (2) Αποφεύγετε την επαναφόρτιση σε υψηλές θερμοκρασίες.  
Μία επαναφορτιζόμενη μπαταρία μπορεί να είναι ζεστή αμέσως μετά τη χρήση. Εάν αυτή η μπαταρία επαναφορτιστεί αμέσως μετά τη χρήση, η εσωτερική χημική ουσία θα φθαρεί και η διάρκεια ζωής της μπαταρίας θα μειωθεί. Αφήστε την μπαταρία και φορτίστε την αφού έχει κρυώσει για λίγο.

#### ΠΡΟΣΟΧΗ

- Εάν η μπαταρία έχει φορτιστεί όσο είναι ζεστή λόγω του ότι έχει εκτεθεί για μεγάλο διάστημα σε ένα μέρος με άμεση επαφή με το φως του ήλιου ή λόγω πρόσφατης χρήσης της μπαταρίας, η λυχνία ένδειξης φόρτισης του φορτιστή ανάβει για 0,3 δευτερόλεπτα, δεν ανάβει για 0,3 δευτερόλεπτα (κλειστό για 0,3 δευτερόλεπτα). Σε μια τέτοια περίπτωση, αφήστε πρώτα την μπαταρία να κρυώσει και ύστερα ξεκινήστε να την φορτίζετε.
- Όταν η λυχνία ένδειξης φόρτισης τρεμοβήγει (σε διαστήματα 0,2 δευτερόλεπτων), ελέγξτε για την παρουσία ξένων αντικειμένων στην υποδοχή χρειάζεται του φορτιστή μπαταρίας και αν υπάρχουν αφαιρέστε τα. Αν δεν υπάρχουν ξένα αντικείμενα, είναι πιθανό η μπαταρία ή ο φορτιστής να δυσλειτουργούν. Πηγαίνετε τα στο πλησιέστερο Κέντρο Εξυπηρέτησης.
- Επειδή ο ενσωματωμένος μικροϋπολογιστής χρειάζεται περίπου 3 δευτερόλεπτα για να επιβεβαιώσει ότι η μπαταρία που φορτίζεται με τον UC18YSL3 έχει αφαιρεθεί, περιμένετε τουλάχιστον 3 δευτερόλεπτα πριν να την εισάγετε εκ νέου για να συνεχίσετε την φόρτιση. Αν η μπαταρία εισαχθεί εκ νέου μέσα σε 3 δευτερόλεπτα, ενδέχεται να μη φορτιστεί σωστά.

## ΠΡΙΝ ΤΗ ΛΕΙΤΟΥΡΓΙΑ

#### ΠΡΟΣΟΧΗ

Κάντε όλες τις απαραίτητες ρυθμίσεις πριν εισαγάγετε τις μπαταρίες.

#### 1. Μπαταρία

Μην χρησιμοποιείτε την μπαταρία για κάποια άλλη χρήση από αυτή που συνίσταται. Κάτι τέτοιο μπορεί να οδηγήσει σε βλάβη ή ατυχήματα.

#### 2. Αφαίρεση και τοποθέτηση της μπαταρίας (Εικ.3)

#### 3. Διακόπτης τροφοδοσίας

Βεβαιωθείτε ο διακόπτης βρίσκεται στην θέση OFF. Εάν η μπαταρία τοποθετηθεί όσο ο ηλεκτροδιακόπτης βρίσκεται στη θέση ON, το ηλεκτρικό εργαλείο θα ξεκινήσει να λειτουργεί άμεσα, προκαλώντας σοβαρό ατύχημα.

#### 4. Αφαιρέστε όλα τα συνδεδεμένα ή προσαρτημένα υλικά συσκευασίας στο εργαλείο πριν επιχειρήσετε να το θέσετε σε λειτουργία.

#### 5. Απελευθερώνοντας την περόνη ασφαλείας. (Εικ. 4)

Κατά την προετοιμασία για αποστολή του ηλεκτρικού εργαλείου τα κύρια εξαρτήματά του στερεώνονται από μια περόνη ασφαλείας.

Πίεστε τη λαβή ελαφρώς προς τα κάτω και τραβήξτε προς τα έξω την περόνη ασφαλείας για να απεμπλακεί η κεφαλή κοπής.

#### ΣΗΜΕΙΩΣΗ

Χαμηλώνοντας τη λαβή ελαφρώς θα μπορέσετε να αποδεσμεύσετε την περόνη ασφαλείας πιο εύκολα και με ασφάλεια. Η θέση ασφάλισης της περόνης ασφαλείας είναι μόνο για τη μεταφορά και την αποθήκευση.

#### 6. Τοποθέτηση της σακούλας σκόνης και της μέγγενης (Εικ. 1)

Τοποθετήστε τη σακούλα σκόνης στη θύρα σκόνης στο δισκοπρίονο. Τοποθετήστε τον σωλήνα σύνδεσης της σακούλας σκόνης και της θύρας σκόνης μαζί.

Για να αδειάσετε τη σακούλα σκόνης, τραβήξτε προς τα έξω τη σακούλα σκόνης από τη θύρα σκόνης. Ανοίξτε το φερμουάρ στην κάτω πλευρά της σακούλας και αδειάστε τη στον κάδο απορριμμάτων. **Ελέγχετε τη συχνά και αδειάζετε τη σακούλα σκόνης προτού γεμίσει.**

#### ΣΗΜΕΙΩΣΗ

Η σακούλα σκόνης θα πρέπει να τοποθετηθεί υπό γωνία προς τη δεξιά πλευρά του πριονιού για καλύτερα αποτελέσματα. Έτσι, θα αποφύγετε τυχόν παρεμβολές κατά τη λειτουργία του πριονιού.

#### ΠΡΟΣΟΧΗ

Αδειάζετε τη σακούλα σκόνης συχνά για να αποτρέψετε την έμφραξη του αγωγού και του κάτω προφυλακτήρα. Τα πριονιδια θα συσσωρεύονται πιο γρήγορα από το κανονικό κατά τη διάρκεια της κοπής σε κλίση.

#### ΠΡΟΕΙΔΟΠΟΙΗΣΗ

Μην χρησιμοποιείτε αυτό το πριόνι για να κόψετε και/ή να καθαρίσετε μέταλλα. Τα καυτά ρινίσματα ή οι σπίθες μπορεί να προκαλέσουν ανάφλεξη της σκόνης από το υλικό της σακούλας.

(Συνδέστε τη μέγγενη, όπως φαίνεται στην **Εικ. 1** και την **Εικ. 30.**)

#### 7. Εγκατάσταση (Εικ. 5)

Εξασφαλίστε ότι το μηχάνημα είναι πάντοτε στερεωμένο πάνω στο πάγκο.

Συνδέστε το ηλεκτρικό εργαλείο σε ένα επίπεδο, οριζόντιο πάγκος εργασίας.

Επιλέξτε 8 mm διαμέτρου μπαταρία με κατάλληλο μήκος για το πάχος του πάγκου εργασίας.

Το πάχος του μπουλουνιού θα πρέπει να είναι τουλάχιστο 40 mm συν το πάχος του πάγκου εργασίας.

# Ελληνικά

Για παράδειγμα χρησιμοποιείτε 8 mm × 65 mm μπουλόνια για ένα 25 mm πάχους πάγκο εργασίας.

## 8. Τοποθέτηση της ράβδου στήριξης (Εικ. 6)

Η ράβδος στήριξης που είναι προσαρτημένη στο πίσω μέρος της βάσης βοηθά στη σταθεροποίηση του ηλεκτρικού εργαλείου.

Εισαγάγετε μία ράβδο στήριξης μέσα στην οπή που βρίσκεται στο πίσω μέρος της βάσης και σπρώξτε την προς τα μέσα μέχρι τέρμα.

Βιδώστε τη βίδα 5 mm μέσα στην οπή δίπλα στη βάση στήριξης.

Σφίξτε καλά τη βίδα 5 mm με ένα κατσαβίδι.

Επαναλάβετε τα παραπάνω βήματα για την εγκατάσταση της άλλης ράβδου στήριξης.

## 9. Ελέγξτε τον κάτω προφυλακτήρα αν λειτουργεί σωστά

Ο κάτω προφυλακτήρας έχει σχεδιαστεί για να προστατεύει τον χειριστή από το να έρθει σε επαφή με την οδοντωτή λεπίδα κατά τη διάρκεια της λειτουργίας του εργαλείου.

Πρέπει πάντοτε να βεβαιώνετε ότι ο κάτω προφυλακτήρας κινείται ομαλά και ότι καλύπτει κατάλληλα την οδοντωτή λεπίδα.

## ΠΡΟΕΙΔΟΠΟΙΗΣΗ

**ΠΟΤΕ ΜΗΝ ΛΕΙΤΟΥΡΓΕΙΤΕ ΤΟ ΗΛΕΚΤΡΙΚΟ ΕΡΓΑΛΕΙΟ αν ο κάτω προφυλακτήρας δεν λειτουργεί ομαλά.**

## 10. Ρύθμιση κλίσης 90° (0°)

### ΠΡΟΕΙΔΟΠΟΙΗΣΗ

Για να εξασφαλίσετε κοπές ακριβείας, πρέπει να ελέγχεται η ευθυγράμμιση και να γίνονται οι ρυθμίσεις πριν από τη χρήση.

(1) Ξεσφίξτε τη λαβή ασφάλισης κλίσης ανασηκώνοντάς τη και γέροντας τον βραχίονα κοπής, ενώ πιέζετε την περόνη ρύθμισης (A) στο στοπ λοξοτομής 0°, παρακαλούμε ανατρέξτε στην **Εικ. 7-a** και **7-b**. Σφίξτε τη λαβή ασφάλισης κλίσης.

(2) Τοποθετήστε έναν γνώμονα συνδυασμού στην επιφάνεια εργασίας λοξοτομής με τον χάρακα πάνω στην επιφάνεια εργασίας και τον κάτω μέρος του γνώμονα στην οδοντωτή λεπίδα όπως φαίνεται στην **Εικ. 7-a**.

(3) Εάν η λεπίδα δεν είναι 0° στην επιφάνεια εργασίας της λοξοτομής, χαλαρώστε τα τρία μπουλόνια ρύθμισης στο πίσω μέρος της μονάδας με ένα εξάγωνο κλειδί 4 mm, παρακαλούμε ανατρέξτε στην **Εικ. 7-c**. Ξεκλειδώστε τη λαβή ασφάλισης κλίσης και ρυθμίστε τον βραχίονα κοπής σε μηδέν μοίρες στην επιφάνεια εργασίας. Μετά την ευθυγράμμιση, σφίξτε τα τρία μπουλόνια ρύθμισης και πιάστε προς τα κάτω τη λαβή ασφάλισης κλίσης για να στερεώσετε την κεφαλή κοπής.

## 11. Ρύθμιση δείκτη 90° (Για την κλίμακα κλίσης) (Εικ. 7-b)

(1) Όταν η λεπίδα είναι ακριβώς 90° (0°) ως προς την επιφάνεια εργασίας, χαλαρώστε τη βίδα δείκτη γωνίας κοπής σε κλίση χρησιμοποιώντας ένα κατσαβίδι Phillips #2.

(2) Ρυθμίστε τον Δείκτη στο σημάδι «0» στην κλίμακα κλίσης και σφίξτε ξανά τη βίδα.

## 12. Ρύθμιση αριστερής κλίσης 45°

(1) Εκτείνετε πλήρως τον υπό-οδηγό (B) προς τα αριστερά, και στη συνέχεια τραβήξτε την περόνη ρύθμισης (A) προς το μπροστινό μέρος του μηχανήματος.

### ΣΗΜΕΙΩΣΗ

Κατά την αναδίπλωση της περόνης ρύθμισης (A), μπορεί να είναι απαραίτητο να μετατοπίσετε τον πάνω βραχίονα του δισκοπρίονου προς τα αριστερά/δεξιά για να ελευθερώσετε την πίεση συγκράτησης.

(2) Χαλαρώστε τη λαβή ασφάλισης κλίσης και στρέψτε τη θήκη ταχυτήτων εντελώς προς τα αριστερά.

(3) Χρησιμοποιώντας έναν γνώμονα συνδυασμού, ελέγξτε για να δείτε αν η λεπίδα είναι στις 45° ως προς την επιφάνεια εργασίας.

(4) Για να ρυθμίσετε, γείρετε τη θήκη ταχυτήτων σε 0°, χαλαρώστε το παξιμάδι ασφάλισης, και περιστρέψτε το μπουλόνι προς τα μέσα ή προς τα έξω για να αυξήσετε ή να μειώσετε τη γωνία όπως φαίνεται στην **Εικ. 8**.

(5) Γείρετε τη θήκη ταχυτήτων πίσω προς τα αριστερά, και ελέγξτε ξανά την ευθυγράμμιση.

(6) Επαναλάβετε τα βήματα έως ότου η λεπίδα να είναι στις 45° ως προς την επιφάνεια εργασίας. Αφού επιτευχθεί ευθυγράμμιση, σφίξτε το παξιμάδι ασφάλισης και τη λαβή ασφάλισης κλίσης.

## 13. Ρύθμιση δεξιάς κλίσης 45°

(1) Ρυθμίστε τη γωνία λοξοτομής σε 0°. Εκτείνετε πλήρως τον υπό-οδηγό (A) προς τα δεξιά, και στη συνέχεια τραβήξτε την περόνη ρύθμισης (A) προς το μπροστινό μέρος του μηχανήματος.

### ΣΗΜΕΙΩΣΗ

Κατά την αναδίπλωση της περόνης ρύθμισης (A), μπορεί να είναι απαραίτητο να μετατοπίσετε τον πάνω βραχίονα του δισκοπρίονου προς τα αριστερά/δεξιά για να ελευθερώσετε την πίεση συγκράτησης.

(2) Χαλαρώστε τη λαβή ασφάλισης κλίσης και στρέψτε τη θήκη ταχυτήτων εντελώς προς τα δεξιά.

(3) Χρησιμοποιώντας έναν γνώμονα συνδυασμού, ελέγξτε για να δείτε αν η λεπίδα είναι στις 45° ως προς την επιφάνεια εργασίας.

(4) Για να ρυθμίσετε, γείρετε τη θήκη ταχυτήτων σε 0°, χαλαρώστε το παξιμάδι ασφάλισης, και περιστρέψτε το μπουλόνι προς τα μέσα ή προς τα έξω για να αυξήσετε ή να μειώσετε τη γωνία όπως φαίνεται στην **Εικ. 9**.

(5) Γείρετε τον βραχίονα κοπής πίσω προς τα δεξιά, και ελέγξτε ξανά την ευθυγράμμιση.

(6) Επαναλάβετε τα βήματα έως ότου η λεπίδα να είναι στις 45° ως προς την επιφάνεια εργασίας. Αφού επιτευχθεί ευθυγράμμιση, σφίξτε το παξιμάδι ασφάλισης και τη λαβή ασφάλισης κλίσης.

## 14. Ρύθμιση κλίσης αριστερά και δεξιά 33,9°

(1) Ρυθμίστε τη γωνία λοξοτομής σε 0°. Επεκτείνετε πλήρως και τους δύο οδηγούς (A, B).

(2) Χαλαρώστε τη λαβή ασφάλισης κλίσης, και γείρετε τη θήκη ταχυτήτων στο θετικό στοπ δεξιάς κλίσης 33,9° πιέζοντας την περόνη ρύθμισης (A) προς την πίσω πλευρά του μηχανήματος.

(3) Χρησιμοποιώντας έναν γνώμονα συνδυασμού, ελέγξτε για να δείτε αν η λεπίδα είναι στις 33,9° ως προς την επιφάνεια εργασίας.

(4) Για ρύθμιση, γυρίστε την εξάγωνη βίδα προς τα μέσα ή προς τα έξω με ένα κλειδί 3 mm έως ότου η λεπίδα βρεθεί στις 33,9° ως προς την επιφάνεια εργασίας.

(5) Επαναλάβετε τα παραπάνω βήματα και γυρίστε την εξάγωνη βίδα για τη ρύθμιση αριστερής κλίσης 33,9°.

## 15. Ρύθμιση γωνίας λοξοτομής

Η κλίμακα του πλευρικού σύνθετου δισκοπρίονου μπορεί εύκολα να διαβαστεί, δείχνοντας τις γωνίες λοξοτομής από 0° έως 48° προς τα αριστερά και τα δεξιά. Ο πίνακας δισκοπρίονου διαθέτει εννέα από τις πιο συνηθισμένες ρυθμίσεις γωνίας με θετικά στοπ στις 0°, 15°, 22,5°, 31,6° και 45°. Αυτά τα θετικά στοπ τοποθετούν τη λεπίδα στην επιθυμητή γωνία γρήγορα και με ακρίβεια. Ακολουθήστε την παρακάτω διαδικασία για ταχύτερες και ακριβέστερες ρυθμίσεις.

### Ρύθμιση γωνιών λοξοτομής (Εικ. 10)

(1) Ανασηκώστε τη λαβή ασφάλισης λοξοτομής για να απασφαλίσετε την επιφάνεια εργασίας.

(2) Μετακινήστε την επιφάνεια εργασίας ενώ πιέζετε προς τα κάτω το κουμπί απασφάλισης θετικού στοπ για να ευθυγραμμίσετε τον δείκτη στην επιθυμητή τιμή μέτρησης μοιρών.

(3) Ασφαλίστε την επιφάνεια εργασίας στη θέση της πιέζοντας προς τα κάτω τη λαβή ασφάλισης λοξοτομής.

**Ρύθμιση δεικτή (Για την κλίμακα λοξοτομής):**

- (1) Μετακινήστε την επιφάνεια εργασίας στο θετικό στο 0°.
- (2) Χαλαρώστε τη βίδα που συγκρατεί τον Δείκτη (Για την κλίμακα λοξοτομής) με ένα κατασβίδι Phillips.
- (3) Ρυθμίστε τον δείκτη στο σημάδι 0° και σφίξτε ξανά τη βίδα.

**16. Ρύθμιση βάθους κοπής**

Το μέγιστο βάθος της διαδρομής της κεφαλής κοπής έχει ρυθμιστεί από το εργοστάσιο.

- (1) Για ρύθμιση του μέγιστου πλάτους της διαδρομής της κεφαλής κοπής, ακολουθήστε τα παρακάτω βήματα: **(Εικ. 11-α)**

Περιστρέψτε τη λαβή τερματισμού αριστερόστροφα έως ότου η λαβή τερματισμού να μην προεξέχει από το μπλοκ τερματισμού ενώ μετακινείτε την κεφαλή κοπής προς τα πάνω.

Περιστρέψτε την πλάκα αγκύρωσης δεξιόστροφα για να αγγίξετε τη ράβδο τερματισμού.

Ελέγξτε το βάθος της λεπίδας μετακινώντας την κεφαλή κοπής από εμπρός προς τα πίσω με την πλήρη κίνηση μιας τυπικής κοπής κατά μήκος του βραχίονα ελέγχου.

- (2) Για ρύθμιση του μέγιστου ύψους της διαδρομής της κεφαλής κοπής, ακολουθήστε τα παρακάτω βήματα: **(Εικ. 11-β)**

Περιστρέψτε τη λαβή τερματισμού αριστερόστροφα έως ότου η λαβή τερματισμού να μην προεξέχει από το μπλοκ τερματισμού ενώ μετακινείτε την κεφαλή κοπής προς τα πάνω.

Περιστρέψτε την πλάκα αγκύρωσης αριστερόστροφα για να αγγίξετε την έδρα τερματισμού.

Βεβαιωθείτε ότι το μπλοκ τερματισμού αγγίζει πλήρως την πλάκα αγκύρωσης.

**17. Ρύθμιση του βάθους κοπής (Εικ. 11-β)**

Το βάθος κοπής μπορεί να προκαθοριστεί για ομοιομορφές και επαναλαμβανόμενες ρηχές κοπές.

- (1) Ρυθμίστε την κεφαλή κοπής προς τα κάτω μέχρι τα δόντια της λεπίδας να βρίσκονται στο επιθυμητό βάθος.
- (2) Ενώ συγκρατείτε τον πάνω βραχίονα σε αυτή τη θέση, περιστρέψτε τη λαβή τερματισμού μέχρι να έρθει σε επαφή με την πλάκα αγκύρωσης.
- (3) Ελέγξτε το βάθος της λεπίδας μετακινώντας την κεφαλή κοπής από εμπρός προς τα πίσω με την πλήρη κίνηση μιας τυπικής κοπής κατά μήκος του βραχίονα ελέγχου.

**ΣΗΜΕΙΩΣΗ**

Αν η πλάκα αγκύρωσης χαλαρώσει, μπορεί να προκαλέσει παρεμβολές κατά την ανύψωση ή το χρίψιλωμα της κεφαλής κοπής. Η πλάκα αγκύρωσης πρέπει να σφίχτεί σε οριζόντια θέση όπως φαίνεται στην **Εικ. 11-β**.

**ΠΡΙΝ ΑΠΟ ΤΗΝ ΚΟΠΗ****1. Τοποθέτηση του τεμαχίου τροφοδοσίας**

Τα τεμάχια τροφοδοσίας είναι εγκατεστημένα στην περιστροφική πλάκα. Κατά την αποστολή του εργαλείου από το εργοστάσιο, τα τεμάχια τροφοδοσίας είναι έτσι στερεωμένα ώστε η οδοντωτή λεπίδα να μην έρχεται σε επαφή μαζί τους. Τα γρέζια στο κάτω μέρος του προς κατεργασία κομματιού ελαττώνονται κατά πολύ, αν το τεμάχιο τροφοδοσίας είναι έτσι στερεωμένο ώστε το κενό ανάμεσα στην πλευρική επιφάνεια του τεμαχίου τροφοδοσίας και της οδοντωτής λεπίδας να είναι ελάχιστο. Προτού χρησιμοποιήσετε το εργαλείο, εξαλείψτε αυτό το διάκενο σύμφωνα με την ακόλουθη διαδικασία.

- (1) Κοπή δεξιάς γωνίας

Χαλαρώστε τις τρεις μηχανικές βίδες 4 mm, και στη συνέχεια ασφαλίστε το τεμάχιο τροφοδοσίας στην αριστερή πλευρά και σφίξτε προσωρινά τις μηχανικές βίδες 4 mm και στις δύο άκρες. Στη συνέχεια, στερεώστε ένα προς κατεργασία κομμάτι (περίπου 200 mm) με τη μέγιστη και κόψτε το. Μετά την ευθυγράμμιση της επιφάνειας κοπής με την άκρη του τεμαχίου τροφοδοσίας, σφίξτε καλά τις μηχανικές βίδες 4 mm και στις δύο άκρες. Αφαιρέστε το προς κατεργασία κομμάτι και σφίξτε καλά την κεντρική μηχανική βίδα 4 mm. Ρυθμίστε το τεμάχιο τροφοδοσίας στο δεξί σας χέρι με τον ίδιο τρόπο.

- (2) Κοπή με κλίση αριστερής και δεξιάς γωνίας

Ρυθμίστε το τεμάχιο τροφοδοσίας με τον τρόπο που φαίνεται στην **Εικ. 12-β** και την **Εικ. 12-γ** ακολουθώντας την ίδια διαδικασία για την κοπή δεξιάς γωνίας.

**ΠΡΟΣΟΧΗ**

Αφού προσαρμόσετε το τεμάχιο τροφοδοσίας για την κοπή δεξιάς γωνίας, το τεμάχιο τροφοδοσίας θα κοπεί σε κάποιο βαθμό εάν χρησιμοποιείται για κοπή με λοξοτομή.

Όταν απαιτείται κοπή με κλίση, προσαρμόστε το τεμάχιο τροφοδοσίας για κοπή με λοξοτομή.

**2. Χρήση του δευτερεύοντος οδηγού (Α)/δευτερεύοντος οδηγού (Β)****ΠΡΟΕΙΔΟΠΟΙΗΣΗ**

Ο δευτερεύων οδηγός (Α)/δευτερεύων οδηγός (Β) πρέπει να επεκταθεί όταν κάνετε οποιαδήποτε κοπή με λοξοτομή δεξιάς/αριστερής γωνίας. Αν δεν επεκταθεί ο δευτερεύων οδηγός (Α)/δευτερεύων οδηγός (Β), δεν θα υπάρχει επαρκής χώρος για να περάσει η λεπίδα από μέσα, το οποίο μπορεί να οδηγήσει σε σοβαρό τραυματισμό. Σε ακραίες γωνίες λοξοτομής ή κοπής με κλίση η οδοντωτή λεπίδα μπορεί, επίσης, να έρθει σε επαφή με τον οδηγό.

Αυτό το ηλεκτρικό εργαλείο είναι εξοπλισμένο με δευτερεύοντα οδηγό (Α)/δευτερεύοντα οδηγό (Β).

Στην περίπτωση κοπής ευθείας γωνίας και κοπής με κλίση αριστερής γωνίας, χρησιμοποιήστε τον δευτερεύοντα οδηγό (Α)/δευτερεύοντα οδηγό (Β). Στη συνέχεια, μπορείτε να κάνετε τη σταθερή κοπή του υλικού με πλατιά οπίσθια όψη.

Κατά την κοπή δεξιάς/αριστερής γωνίας, χαλαρώστε τη λαβή ασφάλισης, στη συνέχεια σύρετε τον δευτερεύοντα οδηγό (Α)/δευτερεύοντα οδηγό (Β) προς τα έξω, όπως φαίνεται στην **Εικ. 13** και **14**.

Όταν σύρετε τον δευτερεύοντα οδηγό (Α)/δευτερεύοντα οδηγό (Β) προς τα έξω, εάν δεν εξασφαλιστεί αρκετός χώρος ή ο δευτερεύων οδηγός (Α)/δευτερεύων οδηγός (Β) έρχεται σε επαφή με άλλα τμήματα του εργαλείου, συμπεριλαμβανομένου του μοτέρ/κάτω προφυλακτήρα, αφαιρέστε εντελώς τον δευτερεύοντα οδηγό (Α)/δευτερεύοντα οδηγό (Β) από τον οδηγό (Α)/οδηγό (Β). Επίσης, βεβαιωθείτε ότι έχετε αφαιρέσει τη λαβή ασφάλισης από τον οδηγό (Α).

**ΣΗΜΕΙΩΣΗ**

Όταν μεταφέρετε το πριόνι, πάντοτε να σταθεροποιείτε τον δευτερεύοντα οδηγό (Α)/δευτερεύοντα οδηγό (Β) στη θέση σύμπτυξης και να τον ασφαλίσετε.

**3. Σταθεροποίηση του προς κατεργασία κομματιού ΠΡΟΕΙΔΟΠΟΙΗΣΗ**

Πάντα να σφίγγετε με σφιγκτήρα ή μέγιστη για τη στερέωση του προς κατεργασία κομματιού στον οδηγό. Διαφορετικά, το προς κατεργασία κομμάτι μπορεί να σπρωχτεί από την επιφάνεια εργασίας και να προκληθεί σωματική βλάβη.

## 4. Σύστημα φορείου ολίσθησης ΠΡΟΕΙΔΟΠΟΙΗΣΗ

Για να μειώσετε τον κίνδυνο τραυματισμού, επιστρέψτε το φορείο ολίσθησης στην εντελώς πίσω θέση μετά από κάθε διαδικασία εγκάρσιας κοπής.

Για εργασίες μικρής κοπής σε μικρά προς κατεργασία κομμάτια, σύρτετε την κεφαλή κοπής εντελώς προς το πίσω μέρος της μονάδας και σφίξτε τη λαβή ασφάλισης ολίσθησης.

Για να κόψετε μεγάλες σανίδες μέχρι και 255 mm, η λαβή ασφάλισης ολίσθησης πρέπει να χαλαρώσει για να μπορεί η κεφαλή κοπής να ολισθήσει ελεύθερα.

## 5. Λειτουργία μοχλού ασφάλισης quick-cam (Εικ. 16)

Εάν απαιτούνται γωνίες λοξοτομής ΔΕΝ είναι μία από τα εννέα θετικά στοπ, η επιφάνεια εργασίας λοξοτομής μπορεί να ασφαλιστεί σε οποιαδήποτε γωνία μεταξύ αυτών των θετικών στοπ χρησιμοποιώντας το κουμπί ασφάλισης θετικών στοπ και τη λαβή ασφάλισης λοξοτομής.

Ασφαλίστε την επιφάνεια εργασίας λοξοτομής ανασπώνοντας τη λαβή ασφάλισης λοξοτομής, πιάστε τη λαβή ασφάλισης λοξοτομής και πιέζοντας προς τα κάτω το κουμπί ασφάλισης θετικών στοπ μετακινήστε την επιφάνεια εργασίας στην επιθυμητή γωνία, και στη συνέχεια αφήστε το κουμπί ασφάλισης θετικών στοπ. Πιέστε προς τα κάτω τη λαβή ασφάλισης λοξοτομής για να ασφαλίσετε την επιφάνεια εργασίας στη θέση της.

## 6. Κουμπί παράκαμψης συγκράτησης λοξοτομής (Εικ. 16)

Το κουμπί παράκαμψης συγκράτησης λοξοτομής επιτρέπει την μικρορύθμιση της επιφάνειας εργασίας, απεμπλέκοντας τον μηχανισμό θετικών στοπ συγκράτησης. Όταν η απαιτούμενη γωνία λοξοτομής είναι κοντά σε ένα θετικό στοπ συγκράτησης, αυτή η παράκαμψη εμποδίζει τη σφήνα του βραχίονα λοξοτομής να γλιστρήσει σε αυτή την υποδοχή συγκράτησης στη βάση.

- (1) Ασφαλίστε την επιφάνεια εργασίας λοξοτομής ανασπώνοντας τη λαβή ασφάλισης λοξοτομής.
- (2) Πιέστε προς τα κάτω το κουμπί ασφάλισης θετικού στοπ και πατήστε το κουμπί παράκαμψης συγκράτησης λοξοτομής, κατόπιν αφήστε το κουμπί ασφάλισης θετικού στοπ πιέζοντας ταυτόχρονα την παράκαμψη συγκράτησης λοξοτομής. Η παράκαμψη συγκράτησης τώρα είναι δεσμευμένη.
- (3) Στρέψτε την επιφάνεια εργασίας στην επιθυμητή γωνία, στερεώστε την επιφάνεια εργασίας στην επιθυμητή γωνία πιέζοντας τη λαβή ασφάλισης λοξοτομής.
- (4) Για να αποδεσμεύσετε το κουμπί παράκαμψης συγκράτησης λοξοτομής, πιέστε πάλι το κουμπί ασφάλισης θετικού στοπ.

## 7. Ο οδηγός λέιζερ

### ΠΡΟΕΙΔΟΠΟΙΗΣΗ

- Για τη δική σας ασφάλεια, ποτέ μην τοποθετείτε την μπαταρία ή τον μετασχηματιστή εναλλασσόμενου/συνεχούς ρεύματος στο εργαλείο έως ότου ολοκληρωθούν όλα τα βήματα ρύθμισης και να έχετε διαβάσει και κατανοήσει τις οδηγίες ασφάλειας και λειτουργίας.
- Το εργαλείο σας είναι εξοπλισμένο με οδηγό λέιζερ χρησιμοποιώντας οδηγό λέιζερ Κατηγορίας 1M. Ο οδηγός λέιζερ σας επιτρέπει να κάνετε προεπισκόπηση της διαδρομής του δισκοπρίονο στο προς κατεργασία κομμάτι προτού θέσετε σε λειτουργία το δισκοπρίονο. Το πρίονι πρέπει να είναι συνδεδεμένο σε μια πηγή τροφοδοσίας, και ο διακόπτης ενεργοποίησης/απενεργοποίησης λέιζερ πρέπει να ενεργοποιηθεί για να εμφανιστεί η γραμμή λέιζερ.

- (1) Αποφύγετε την άμεση οπτική επαφή (Εικ. 17)

### ΠΡΟΕΙΔΟΠΟΙΗΣΗ

#### \* ΑΠΟΦΥΓΕΤΕ ΤΗΝ ΕΚΘΕΣΗ

Εκπέμπεται ακτινοβολία λέιζερ από αυτό το διάφραγμα.

### ΠΡΟΣΟΧΗ

- Η χρήση ελέγχων ή ρυθμίσεων ή η εκτέλεση διαδικασιών ενδέχεται να οδηγήσουν σε έκθεση σε επικίνδυνες ακτινοβολία.
- Η χρήση οπτικών οργάνων με το προϊόν αυτό θα αυξήσει τους κινδύνους στα μάτια.

### ΠΡΟΕΙΔΟΠΟΙΗΣΗ

Μην επιχειρήσετε να επιδιορθώσετε ή να αποσυναρμολογήσετε το λέιζερ. Αν μη εξουσιοδοτημένα άτομα επιχειρήσουν να επισκευάσουν αυτό το προϊόν λέιζερ, μπορεί να προκληθεί σοβαρός τραυματισμός. Οποιαδήποτε επισκευή απαιτείται σε αυτό το προϊόν λέιζερ πρέπει να εκτελείται από εξουσιοδοτημένο αντιπρόσωπο σέρβις.

- (2) Έλεγχος της ευθυγράμμισης της γραμμής λέιζερ (Εικ. 18)

- (a) Ρυθμίστε το πρίονι στη ρύθμιση λοξοτομής 0° και κοπής σε κλίση 0°.
- (b) Χρησιμοποιήστε έναν γνώμονα συνδυασμού για να επισημάνετε μια γωνιακή κλίση 90° κατά μήκος πάνω και κάτω του μπροστινού μέρους μιας σανίδας. Αυτή η γραμμή θα λειτουργήσει ως πρότυπο γραμμής για να ρυθμίσετε το λέιζερ. Τοποθετήστε τη σανίδα στο τραπέζι του δισκοπρίονου.
- (c) Χαμηλώστε προσεκτικά την κεφαλή του πριονιού προς τα κάτω για να ευθυγραμμίσετε την οδοντωτή λεπίδα με το πρότυπο γραμμής. Τοποθετήστε την οδοντωτή λεπίδα προς τα αριστερά, δίπλα στο «πρότυπο γραμμής» ανάλογα με την προτίμησή σας για τη θέση της γραμμής λέιζερ. Ασφαλίστε τη σανίδα στη θέση της με τον σφικτήρα συγκράτησης προς τα κάτω.
- (d) Με το πρίονι στην πρίζα, ενεργοποιήστε τον οδηγό λέιζερ. Το πρίονι σας έχει προκαθοριστεί με τη γραμμή λέιζερ στην αριστερή πλευρά της λεπίδας.

### ΠΡΟΕΙΔΟΠΟΙΗΣΗ

Όταν κάνετε ρυθμίσεις της γραμμής λέιζερ, να κρατάτε τα δάχτυλά σας μακριά από τον ηλεκτροδιακόπτη Ενεργοποίησης/Απενεργοποίησης για να αποφύγετε την ακούσια εκκίνηση και πιθανό σοβαρό τραυματισμό.

- (e) Σύρτετε την κεφαλή κοπής προς τα εμπρός αρκετά, έτσι ώστε η γραμμή λέιζερ να είναι ορατή στην μπροστινή πλευρά της σανίδας.
- (f) Κοιτάζοντας το μπροστινό μέρος της σανίδας, εάν η γραμμή λέιζερ δεν είναι παράλληλη με το «πρότυπο γραμμής», ακολουθήστε τις οδηγίες που παρατίθενται παρακάτω στην παράγραφο «Μπροστινή γραμμή».
- (g) Κοιτάζοντας το πάνω μέρος της σανίδας, εάν η γραμμή λέιζερ δεν είναι παράλληλη με το «πρότυπο γραμμής», ακολουθήστε τις οδηγίες που παρατίθενται παρακάτω στην παράγραφο «Πάνω γραμμή».

### ΣΗΜΕΙΩΣΗ

Εάν η γραμμή λέιζερ δεν είναι ορατή στην μπροστινή πλευρά της σανίδας, χαμηλώστε την κεφαλή κοπής μέχρι η γραμμή λέιζερ να είναι ορατή.

- (3) Ρύθμιση θέσης της γραμμής λέιζερ (Εικ. 19)

#### Μπροστινή γραμμή

Εάν η γραμμή λέιζερ είναι σε γωνία προς το πρότυπο γραμμής της μπροστινής πλευράς, περιστρέψτε τη λαβή κάθετης ρύθμισης λέιζερ για να ευθυγραμμίσετε τη γραμμή λέιζερ παράλληλα με το πρότυπο γραμμής. (Εικ. 19-b)

#### Πάνω γραμμή

Εάν η γραμμή λέιζερ είναι σε γωνία προς το πρότυπο γραμμής της πάνω πλευράς, περιστρέψτε τη λαβή οριζόντιας ρύθμισης λέιζερ για να ευθυγραμμίσετε τη γραμμή λέιζερ παράλληλα με το πρότυπο γραμμής. (Εικ. 19-c)



**ΣΗΜΕΙΩΣΗ**

- Όταν ρυθμίζετε την μπροστινή γραμμή και την πάνω γραμμή, περιστρέφοντας τη λαβή ρύθμισης πάρα πολύ θα έχει ως αποτέλεσμα το λείζερ που αντανακλάται στην οδοντωτή λεπίδα να παράγει δύο γραμμές λείζερ.
- Αφού πραγματοποιήσετε τις παραπάνω ρυθμίσεις, βεβαιωθείτε οπτικά ότι τόσο η μπροστινή όσο και η πάνω γραμμή λείζερ είναι παράλληλες με το πρότυπο γραμμής.

**ΠΡΑΚΤΙΚΕΣ ΕΦΑΡΜΟΓΕΣ****ΠΡΟΕΙΔΟΠΟΙΗΣΗ**

- Για να μην τραυματιστείτε, ποτέ μην αφαιρείτε ούτε να τοποθετείτε ένα αντικείμενο εργασίας στον πάγκο όταν το εργαλείο λειτουργεί.
- Ποτέ μην τοποθετείτε τα άκρα σας μέσα στη γραμμή, δίπλα στο προειδοποιητικό σήμα, όταν το εργαλείο λειτουργεί (Δείτε **Εικ. 20**). Κάτι τέτοιο μπορεί να δημιουργήσει επικίνδυνες καταστάσεις.

**ΠΡΟΣΟΧΗ**

- Είναι επικίνδυνο να αφαιρέσετε ή να τοποθετήσετε το αντικείμενο εργασίας καθώς η πριονωτή λάμα περιστρέφεται.
- Κατά το πριόνισμα, καθαρίστε τα ξέσματα από την περιστροφική πλάκα.
- Αν πολλά ξέσματα μαζευτούν, η πριονωτή λάμα από το υλικό κοπής θα εκτεθεί. Ποτέ να μην βάλετε το χέρι σας ή οτιδήποτε άλλο κοντά στην εκτεθειμένη λάμα.

**ΣΗΜΕΙΩΣΗ**

Πριν χειριστείτε τον διακόπτη, φροντίστε να ελέγξετε τη σταθερότητα του εργαλείου ρυθμίζοντας τη γωνία και γυρίζοντας το για δοκιμαστική κοπή χωρίς τη χρήση ενός προς κατεργασία κομματιού.

**1. Λειτουργία διακόπτη (Εικ. 21)**

- (1) Ενεργοποίηση του πριονιού  
Αυτό το δισκοπρίονο είναι εξοπλισμένο με έναν ηλεκτροδιακόπτη. Με το κουμπί ασφαλίσης πατημένο, πιέστε τον ηλεκτροδιακόπτη για να ενεργοποιήσετε το δισκοπρίονο. Απελευθερώστε τον ηλεκτροδιακόπτη για να απενεργοποιήσετε το πριόνι.
- (2) Ενεργοποίηση του οδηγού λείζερ / λυχνίας LED  
Πιέστε τον διακόπτη λείζερ για να το ενεργοποιήσετε, πιέστε τον ξανά για να το απενεργοποιήσετε.  
Πιέστε τον διακόπτη της λυχνίας LED για να την ενεργοποιήσετε, πιέστε τον ξανά για να την απενεργοποιήσετε.

**ΠΡΟΕΙΔΟΠΟΙΗΣΗ**

Βάλτε προστασία για τα παιδιά στον διακόπτη Ενεργοποίησης/Απενεργοποίησης. Τοποθετήστε ένα λουκέτο ή αλυσίδα με λουκέτο, μέσω της οπής στον ηλεκτροδιακόπτη και ασφαλίστε τον διακόπτη του εργαλείου, αποτρέποντας τα παιδιά και άλλους μη εξουσιοδοτημένους χρήστες από το να ενεργοποιήσουν το μηχάνημα.

**2. Χρήση του Συγκροτήματος της Μέγγενης (Κανονικό εξάρτημα)**

- (1) Η μέγγενη μπορεί να τοποθετηθεί στη βάση.
- (2) Περιστρέψτε την πάνω λαβή και στερεώστε με ασφάλεια το προς κατεργασία κομμάτι στη θέση του (**Εικ. 22**).

**ΣΗΜΕΙΩΣΗ**

Όταν χρησιμοποιείτε τη μέγγενη, βεβαιωθείτε ότι το εργαλείο δεν είναι σε στενή επαφή όταν η μονάδα κουνιέται ή γλιστρά.

**ΠΡΟΕΙΔΟΠΟΙΗΣΗ**

Πάντοτε να σφίγγετε η να πιάνετε στη μέγγενη το αντικείμενο εργασίας για να το στερεώσετε στον οδηγό, διαφορετικά το αντικείμενο εργασίας μπορεί να πεταχτεί από την πλάκα και να προκαλέσει σωματικό τραυματισμό.

**3. Λειτουργία κοπής**

- (1) Όπως φαίνεται στην **Εικ. 23**, το πλάτος της πριονωτής λάμας είναι το πλάτος της κοπής. Επομένως, ολισθήστε το αντικείμενο εργασίας προς τα δεξιά (όπως φαίνεται από τη θέση του χειριστή) όταν θέλετε μήκος © ή προς τα αριστερά όταν θέλετε μήκος ©. An χρησιμοποιείται ένας σημειωτής λείζερ, ευθυγραμμίστε τη γραμμή λείζερ με την αριστερή πλευρά της πριονωτής λάμας και μετά ευθυγραμμίστε την κατευθυντήρια γραμμή με τη γραμμή λείζερ.
- (2) Όταν η οδοντωτή λεπίδα φτάσει στη μέγιστη ταχύτητα, σπρώξτε τη λαβή προς τα κάτω μέχρι η οδοντωτή λεπίδα να πλησιάσει το προς κατεργασία κομμάτι.
- (3) Όταν η πριονωτή λεπίδα έρθει σε επαφή με το αντικείμενο εργασίας, σπρώξτε τη λαβή προς τα κάτω βαθμιαία για να κόψετε το αντικείμενο εργασίας.
- (4) Αφότου κόψετε το αντικείμενο εργασίας στο επιθυμητό βάθος, κλείστε το ρεύμα του εργαλείου OFF και αφήστε την πριονωτή λάμα να σταματήσει εντελώς πριν ανυψώσετε τη λαβή από το αντικείμενο εργασίας για να το φέρετε στην πλήρως ανακλιμένη θέση του.

**ΠΡΟΣΟΧΗ**

Η αυξημένη πίεση στη λαβή δεν θα αυξήσει την ταχύτητα κοπής. Αντίθετα, η υπερβολική πίεση μπορεί να προκαλέσει υπερφόρτιση του μοτέρ και /ή ελαττωμένη απόδοση κοπής.

**ΠΡΟΕΙΔΟΠΟΙΗΣΗ**

- Επιβεβαιώστε ότι η σκανδάλη διακόπτης είναι κλειστή OFF και ότι το βύσμα παροχής ρεύματος έχει αφαιρεθεί από την πρίζα όταν το εργαλείο δεν βρίσκεται σε χρήση.
- Πάντοτε να κλείνεται το ρεύμα και να αφήνεται την πριονωτή λεπίδα να σταματάει εντελώς πριν ανυψώσετε την λαβή από το αντικείμενο εργασίας. Αν η λαβή ανυψωθεί ενώ η πριονωτή λάμα ακόμα περιστρέφεται, το κομμένο κομμάτι μπορεί να σφηνώσει στην πριονωτή λάμα προκαλώντας το επικίνδυνο πέταγμα κομματιών.
- Κάθε φορά που ολοκληρώνεται μια διαδικασία κοπής ή βαθιάς κοπής, κλείστε τον ηλεκτροδιακόπτη και ελέγξτε αν έχει σταματήσει η οδοντωτή λεπίδα. Μετά ανυψώστε τη λαβή και επιστρέψτε την στην πλήρως ανακλιμένη θέση της.
- Σιγουρευτείτε απόλυτα να αφαιρέσετε το κομμένο υλικό από την περιστροφική πλάκα, και μετά προχωρήστε στο επόμενο βήμα.
- Η συνεχής λειτουργία κοπής μπορεί να οδηγήσει σε υπερφόρτιση του μοτέρ. Αγγίξτε το μοτέρ και εάν είναι καυτό, διακόψτε τη λειτουργία κοπής αμέσως και αφήστε το μοτέρ να κρυώσει για περίπου 10 λεπτά και στη συνέχεια ξεκινήστε εκ νέου τη λειτουργία κοπής.

**4. Κοπή πλατιών αντικειμένων εργασίας (Κοπή ολισθήσης)**

- (1) **Αντικείμενα εργασίας έως 89 mm σε ύψος και 292 mm σε πλάτος:**  
Ξεοφίξτε το κομμάτι του αναστολέα ολισθήσης (βλέπε **Εικ. 1**), πιάστε τη λαβή και ολισθήστε την πριονωτή λάμα προς τα εμπρός.  
Στη συνέχεια, πιέστε προς τα κάτω τη λαβή και σύρετε την οδοντωτή λεπίδα προς τα πίσω για να κόψετε το προς κατεργασία κομμάτι, όπως φαίνεται στην **Εικ. 24**. Αυτό διευκολύνει την κοπή αντικειμένων εργασίας έως 89 mm σε ύψος και 292 mm σε πλάτος.
- (2) **Αντικείμενα εργασίας έως 64 mm σε ύψος και 318 mm σε πλάτος:**  
Τα προς κατεργασία κομμάτια έως και 64 mm σε ύψος και έως 318 mm σε πλάτος μπορούν να κοπουν με τον ίδιο τρόπο όπως περιγράφεται στην παράγραφο 4-(1) παραπάνω στη σελίδα 249.

## ΠΡΟΣΟΧΗ

- Αν η λαβή πιεστεί προς τα κάτω με υπερβολική πλευρική δύναμη, η λεπίδα του πριονιού μπορεί να δονηθεί κατά τη λειτουργία της κοπής και να προκαλέσει ανεπιθύμητα σημάδια κοπής στο τεμάχιο εργασίας και κατά συνέπεια να μειώσει την ποιότητα της κοπής. Επομένως, πιέστε τη λαβή προς τα κάτω απαλά και προσεκτικά.
- Στην κοπή με μηχανισμό ολίσθησης εωθήστε απαλά τη λαβή προς τα πίσω με μια μοναδική, ελαφριά κίνηση. Αν διακόψετε την κίνηση της λαβής κατά την κοπή αυτό μπορεί να προκαλέσει ανεπιθύμητα σημάδια κοπής στο τεμάχιο εργασίας.

## ΠΡΟΕΙΔΟΠΟΙΗΣΗ

- Για κοπή με ολίσθηση, ακολουθήστε τις διαδικασίες που υποδείχθηκαν παραπάνω στην **Εικ. 24**. Η κοπή με μηχανισμό ολίσθησης με φορά προς τα εμπρός (προς τον χειριστή) είναι πολύ επικίνδυνη γιατί η πριονωτή λάμα μπορεί να τιναχτεί προς τα πάνω από το αντικείμενο εργασίας. Συνεπώς, πρέπει η ολίσθηση του χερουλιού να γίνεται πάντοτε με φορά απομάκρυνσης από τον χειριστή.
- Επαναφέρετε πάντα το φορέα στην πλήρη πίσω θέση μετά από κάθε εργασία εγκάρσιας κοπής προκειμένου να μειώσετε τον κίνδυνο τραυματισμού.
- Ποτέ μην βάζετε τα χέρια σας στην πλευρική λαβή κατά τη διάρκεια της εργασίας κοπής, επειδή η οδοντωτή λεπίδα έρχεται κοντά στη λαβή ασφάλισης λοξοτομής όταν χαμηλώνει η κεφαλή του μοτέρ.

## 5. Διαδικασίες κοπής με κλίση

### ΠΡΟΕΙΔΟΠΟΙΗΣΗ

Οι δευτερεύοντες οδηγιοί πρέπει να επεκτείνονται κατά την κοπή με κλίση. Αν δεν επεκταθούν οι δευτερεύοντες οδηγιοί, δεν θα υπάρχει επαρκής χώρος για να περάσει η λεπίδα από μέσα, το οποίο μπορεί να οδηγήσει σε σοβαρό τραυματισμό. Σε ακραίες γωνίες λοξοτομής ή κοπής με κλίση η οδοντωτή λεπίδα μπορεί, επίσης, να έρθει σε επαφή με τον οδηγό.

- (1) Όταν απαιτείται μια κοπή λοξοτομής, χαλαρώστε τη λαβή ασφάλισης λοξοτομής. (**Εικ. 25**)
- (2) Γύρετε την κεφαλή κοπής στην επιθυμητή γωνία ενώ τραβάτε την περόνη ρύθμισης (A), όπως φαίνεται στην κλίμακα κλίσης.
- (3) Η λεπίδα μπορεί να τοποθετηθεί σε οποιαδήποτε γωνία, από ευθεία κοπή των 90° (0° στην κλίμακα) έως των 45°. Σφίξτε τη λαβή ασφάλισης κλίσης για να ασφαλίσετε την κεφαλή κοπής στη θέση της. Τα θετικά στοπ είναι διαθέσιμα στις 0°, 33,9° και 45°.

### ΣΗΜΕΙΩΣΗ

Το πριόνι διαθέτει μια περόνη ρύθμισης 33,9° (A) για τη ρύθμιση κοπών διαμορφωσης κορνίζας όταν η γωνία των τοίχων είναι ίση με 90°.

- (4) Ενεργοποιήστε τον οδηγό λείζερ και τοποθετήστε το προς κατεργασία κομμάτι πάνω στην επιφάνεια εργασίας για προ-ευθυγράμμιση της κοπής σας.

### ΣΗΜΕΙΩΣΗ

Εάν είναι απαραίτητη η κοπή με κλίση αριστερά κατά 48°, σύρετε την πλάκα στοπ κλίσης (A) δεξιόστροφα μακριά από το μπλοκ τερματισμού (A) για να επιτευχθεί η κοπή με κλίση αριστερά κατά 48°. (βλέπε **Εικ. 26**)  
Εάν είναι απαραίτητη η κοπή με κλίση δεξιά κατά 48°, σύρετε την πλάκα στοπ κλίσης (B) αριστερόστροφα μακριά από το μπλοκ τερματισμού (B) για να επιτευχθεί η κοπή με κλίση δεξιά κατά 48°.

Επίσης, χρησιμοποιήστε την πλάκα αγκύρωσης. (βλέπε **Εικ. 11-b**)

## ΠΡΟΕΙΔΟΠΟΙΗΣΗ

Όταν το αντικείμενο εργασίας είναι στερεωμένο στην αριστερή ή στην δεξιά πλευρά της λάμας, το κοντό κομμένο τμήμα θα εφάπτεται στην δεξιά ή στη αριστερή πλευρά της πριονωτής λεπίδας. Πάντοτε κλείνετε το ηλεκτρικό ρεύμα και αφήνεται την πριονωτή λάμα να σταματά εντελώς πριν ανασηκώσετε τη λαβή από το αντικείμενο εργασίας.

Αν η λαβή ανυψωθεί ενώ η πριονωτή λάμα ακόμα περιστρέφεται, το κομμένο κομμάτι μπορεί να σφηνώσει στην πριονωτή λάμα προκαλώντας το επικίνδυνο πέταγμα κομματιών.

Όταν διακόπτετε την κοπή υπό γωνία στη μέση, να αρχίζετε την κοπή τραβώντας την κεφαλή μοτέρ στην αρχική θέση.

Αν ξεκινήσετε από τη μέση, χωρίς να επιστρέψετε στην αρχική θέση, ο κάτω προφυλακτήρας θα μαγκώσει στην αύλακα κοπής του αντικείμενου εργασίας και θα έλθει σε επαφή με την πριονωτή λάμα.

## ΠΡΟΣΟΧΗ

- Αν δεν την έχετε σφίξει αρκετά καλά, η κεφαλή του μοτέρ ενδέχεται να κινηθεί ή να γλιστρήσει ξαφνικά προκαλώντας τραυματισμούς. Φροντίστε να σφίξετε το τμήμα κεφαλής του μοτέρ αρκετά, έτσι ώστε να μην μετακινήθει.
- Να βεβαιώνετε πάντα ότι η λαβή ασφάλισης λοξοτομής είναι ασφαλισμένη και η κεφαλή του μοτέρ είναι στερεωμένη. Αν προσπαθήσετε να κόψετε σε γωνία χωρίς να στερεώσετε την κεφαλή του μοτέρ, τότε αυτή μπορεί να μεταποτιστεί απροσδόκητα προκαλώντας τραυματισμούς.

## 6. 33,9° Περόνη ρύθμισης (A) για διαμορφώσεις κορνίζας (Εικ. 25)

- (1) Σπρώξτε την περόνη ρύθμισης κλίσης (A) μέσα προς την πίσω πλευρά του μηχανήματος.
- (2) Χαλαρώστε τη λαβή ασφάλισης κλίσης.
- (3) Γείρετε την κεφαλή κοπής μέχρι η περόνη ρύθμισης (A) να σταματήσει τη γωνία κλίσης στις 33,9° στην κλίμακα κλίσης.
- (4) Σφίξτε τη λαβή ασφάλισης κλίσης για να ασφαλίσετε την κεφαλή κοπής στη θέση της. (βλέπε **Εικ. 25**)

## 7. Διαδικασίες κοπής λοξοτομής (Εικ. 27)

- (1) Αποσφαιλίστε την επιφάνεια εργασίας λοξοτομής αναστρέφοντας τη λαβή ασφάλισης λοξοτομής.
- (2) Ενώ πιέζετε προς τα κάτω το κουμπί ασφάλισης θετικών στοπ, πιάστε τη λαβή ασφάλισης λοξοτομής και περιστρέψτε την επιφάνεια εργασίας προς τα αριστερά ή προς τα δεξιά στην επιθυμητή γωνία.
- (3) Αφού επιλέξετε την επιθυμητή γωνία λοξοτομής, αφήστε το κουμπί ασφάλισης θετικών στοπ και πιέστε προς τα κάτω τη λαβή ασφάλισης λοξοτομής για να ασφαλίσετε την επιφάνεια εργασίας στη θέση της.
- (4) Εάν η επιθυμητή γωνία λοξοτομής ΔΕΝ είναι ένα από τα εννέα θετικά στοπ που σημειώνονται παρακάτω, δείτε το τμήμα του κουμπιού παρακάμψης συγκράτησης λοξοτομής στην **Εικ. 1**.
- (5) Ενεργοποιήστε τον οδηγό λείζερ και τοποθετήστε το προς κατεργασία κομμάτι πάνω στην επιφάνεια εργασίας για προ-ευθυγράμμιση της κοπής σας.

## ΠΡΟΣΟΧΗ

Να βεβαιώνετε πάντα ότι η λαβή ασφάλισης λοξοτομής είναι ασφαλισμένη και η περιστροφική πλάκα είναι στερεωμένη.

Αν προσπαθήσετε να κόψετε σε γωνία χωρίς να στερεώσετε την περιστροφική πλάκα, τότε αυτή μπορεί να μεταποτιστεί απροσδόκητα προκαλώντας τραυματισμούς.

**ΣΗΜΕΙΩΣΗ**

- Θετικοί οδηγιοί απόστασης παρέχονται στα αριστερά και δεξιά του κέντρου ρύθμισης 0°, στις 15°, 22,5° 31,6° και 45° μοίρες ρύθμισης.  
Ελέγξτε αν η κλίμακα της λοξοτομής και το άκρο του δείκτη είναι κατάλληλα ευθυγραμμισμένοι.

- Η λειτουργία του πριονιού με την κλίμακα λοξοτομής και τον δείκτη εκτός ευθυγράμμισης θα έχει ως αποτέλεσμα τη μη ακριβή κοπή.

**8. Διαδικασίες σύνθετης κοπής**

- Η σύνθετη κοπή μπορεί να εκτελεστεί ακολουθώντας τις οδηγίες των παραπάνω 5 και 7. Για τις μέγιστες διαστάσεις της σύνθετης κοπής, ανατρέξτε στον πίνακα «ΤΕΧΝΙΚΑ ΧΑΡΑΚΤΗΡΙΣΤΙΚΑ» στη σελίδα 242.

**ΠΡΟΣΟΧΗ**

Πάντοτε να ασφαρίζετε το αντικείμενο εργασίας με το δεξιά ή το αριστερό χέρι και να το κόβεται ολισθαίνοντας το στρογγυλό τμήμα του δισκοπριονίου προς τα πίσω με το αριστερό χέρι.

Είναι πολύ επικίνδυνο να περιστρέψετε την περιστρεφόμενη πλάκα προς τα αριστερά κατά την σύνθετη κοπή επειδή η πριονωτή λάμα μπορεί να έρθει σε επαφή με το χέρι που σταθεροποιεί το αντικείμενο εργασίας.

Σε περίπτωση σύνθετης κοπής (γωνία + κλίση) με αριστερή κλίση, επεκτείνετε εντελώς τον δευτερεύοντα οδηγό (B) πριν από τη διαδικασία κοπής.

Σε περίπτωση σύνθετης κοπής (γωνία + κλίση) με δεξιά κλίση, επεκτείνετε εντελώς τον δευτερεύοντα οδηγό (A) πριν από τη διαδικασία κοπής.

Βεβαιωθείτε ότι ο δευτερεύων οδηγός (A) (B) δεν παρεμβαίνει σε άλλα τμήματα προτού επιχειρήσετε τη σύνθετη κοπή. Σε περίπτωση παρεμβολής, αφαιρέστε είτε τον δευτερεύοντα οδηγό (A) είτε τον (B).

**9. Διαδικασίες κοπής αυλακώσεων**

Οι αυλακώσεις στο προς κατεργασία κομμάτι μπορούν να κοπούν όπως υποδεικνύεται στην **Εικ. 28** ρυθμίζοντας τη λαβή τερματισμού.

**Διαδικασία ρύθμισης βάθους κοπής:**

- (1) Περιστρέψτε την πλάκα αγκύρωσης προς την κατεύθυνση που φαίνεται στην **Εικ. 29**. Χαμηλώστε την κεφαλή του μοτέρ, και περιστρέψτε τη λαβή τερματισμού με το χέρι. (Όπου η κεφαλή της λαβής τερματισμού έρχεται σε επαφή με την πλάκα αγκύρωσης.)
- (2) Προσαρμόστε το επιθυμητό βάθος κοπής ρυθμίζοντας την απόσταση ανάμεσα στην οδοντωτή λεπίδα και την επιφάνεια της περιστροφικής πλάκας (δείτε το © στην **Εικ. 29**).

**ΣΗΜΕΙΩΣΗ**

Κατά την κοπή μιας μεμονωμένης αυλακωσης σε κάθε άκρη του προς κατεργασία κομματιού, αφαιρέστε το περιττό τμήμα με μια σμίλη.

**10. Κοπή εύκολα διαμορφώσιμων υλικών, όπως το φύλλο αλουμινίου**

Τα υλικά όπως το φύλλο αλουμινίου μπορούν εύκολα να παραμορφωθούν όταν σφίγγονται υπερβολικά σε μια μέγερνη. Αυτό θα προκαλέσει ανεπαρκή κοπή και πιθανή υπερφόρτωση του μοτέρ.

Κατά την κοπή τέτοιων υλικών, χρησιμοποιήστε μια πλάκα ξύλου για την προστασία του προς κατεργασία κομματιού, όπως φαίνεται στην **Εικ. 30-a**. Τοποθετήστε την πλάκα ξύλου δίπλα στο τμήμα κοπής.

Κατά την κοπή υλικών αλουμινίου, επικαλύψτε την οδοντωτή λεπίδα με λάδι κοπής (μη εύφλεκτο) για να επιτευχθούν μια ομαλή κοπή και ένα λεπτό φινιρίσμα.

Επιπλέον, στην περίπτωση ενός προς κατεργασία κομματιού με σχήμα U, χρησιμοποιήστε την πλάκα ξύλου όπως φαίνεται στην **Εικ. 30-b** για να διασφαλιστεί η σταθερότητα προς την εγκάρσια κατεύθυνση, και στερεώστε την δίπλα στο τμήμα κοπής του προς κατεργασία κομματιού, και σφίξτε τη χρησιμοποιώντας και τη μέγερνη και τον σφιγκτήρα, τα οποία διατίθενται στην αγορά.

**11. Χρήση της σακούλας σκόνης (Βασικό εξάρτημα) (Εικ. 31)**

- (1) Συνδέστε τη σακούλα σκόνης με τον αγωγό του ηλεκτρικού εργαλείου.
- (2) Όταν η σακούλα σκόνης έχει γεμίσει από πριονίδια, η σκόνη θα εκτιναχθεί από τη σακούλα σκόνης όταν περιστραφεί η πριονωτή λεπίδα. Ελέγχετε τη σακούλα σκόνης περιοδικά και αδειάζετε την πριν γεμίσει.

**12. Σύνδεση του εξαρτήματος εξαγωγής σκόνης (Πωλείται ξεχωριστά) (Εικ. 32)**

Μην εισπνέετε τις επιβλαβείς σκόνες που παράγονται κατά τη διαδικασία κοπής.

Η σκόνη μπορεί να θέσει σε κίνδυνο την υγεία τη δική σας και των παρευρισκομένων.

Η χρήση του εξαρτήματος εξαγωγής σκόνης μειώνει τους κινδύνους που προκαλούνται λόγω σκόνης.

Συνδέοντας το εξάρτημα εξαγωγής σκόνης μέσω προσαρμογέα, συναρμογής ή του προσαρμογέα συλλογής σκόνης, μπορεί να συλλεχθεί το μεγαλύτερο μέρος της σκόνης.

Συνδέστε το εξάρτημα εξαγωγής σκόνης με τον προσαρμογέα.

- (1) Η εσωτερική διάμετρος του σωλήνα είναι 38 mm: Συνδέστε στη σειρά τον σωλήνα (εσωτερική διάμετρος 38 mm) και τον προσαρμογέα (Βασικό εξάρτημα εξαγωγής σκόνης), τον σύνδεσμο (D) (Προαιρετικό εξάρτημα) και τη γωνία (Προαιρετικό εξάρτημα) με τον αγωγό του ηλεκτρικού εργαλείου. Η σύνδεση γίνεται πιέζοντας προς την κατεύθυνση του βέλους. (**Εικ. 32**)  
Εάν μεγάλο μέρος του πριονιδιού συλλέγεται στη σύνδεση του συνδέσμου (D), κόψτε την άκρη (περίπου 4 cm) του συνδέσμου (D) και θέστε σε λειτουργία το εργαλείο.
- (2) Η εσωτερική διάμετρος του σωλήνα είναι 35 mm: Συνδέστε στη σειρά τον σωλήνα (εσωτερική διάμετρος 35 mm) και τον προσαρμογέα (Βασικό εξάρτημα εξαγωγής σκόνης) και τη Γωνία (Προαιρετικό εξάρτημα) με τον αγωγό του ηλεκτρικού εργαλείου. Η σύνδεση γίνεται πιέζοντας προς την κατεύθυνση του βέλους. (**Εικ. 32**) Ο σύνδεσμος (D) δεν χρησιμοποιείται όταν η εσωτερική διάμετρος του σωλήνα είναι 35 mm)

**ΤΟΠΟΘΕΤΗΣΗ ΚΑΙ ΑΦΑΙΡΕΣΗ ΤΗΣ ΟΔΟΝΤΩΤΗΣ ΛΕΠΙΔΑΣ****ΠΡΟΕΙΔΟΠΟΙΗΣΗ**

- Για να αποφύγετε ατύχημα ή τραυματισμό, να απενεργοποιείτε πάντα τον διακόπτη ενεργοποίησης και να αποσυνδέετε το καλώδιο ρεύματος από την υποδοχή και/ή να αποσυνδέετε την μπαταρία από το ηλεκτρικό εργαλείο, πριν αφαιρέσετε ή τοποθετήσετε μια οδοντωτή λεπίδα.

Αν η εργασία κοπής γίνεται σε μια κατάσταση όπου το μπουλόνι 8 mm δεν είναι αρκετά σφικτό, το μπουλόνι 8 mm μπορεί να χαλαρώσει, η λεπίδα μπορεί να βγει, και ο κάτω προφυλακτήρας μπορεί να υποστεί ζημιά, γεγονός που μπορεί να οδηγήσει σε τραυματισμούς. Επίσης, βεβαιωθείτε ότι τα μπουλόνια 8 mm είναι κατάλληλα σφικμένα πριν συνδέσετε το καλώδιο ρεύματος στην υποδοχή και/ή τοποθετήσετε την μπαταρία.

# Ελληνικά

- Αν τα μπουλόνια 8 mm έχουν τοποθετηθεί ή αφαιρεθεί με εργαλεία εκτός από το κλειδί 13 mm (βασικό εξάρτημα), προκύπτει υπερβολική ή ακατάλληλη σύσφιξη, προκαλώντας τραυματισμό.

## 1. Αφαίρεση της λεπίδας (Εικ. 33-α, Εικ. 33-β, Εικ. 33-γ και Εικ. 33-δ)

- (1) Αποσυνδέστε το καλώδιο ρεύματος από την πρίζα.
- (2) Ανυψώστε την κεφαλή κοπής στην όρθια θέση και σύρετε την εντελώς προς το πίσω μέρος της μονάδας, και σφίξτε την πλευρική λαβή ολίσθησης.
- (3) Ανυψώστε τον κάτω προφυλακτήρα στην ανώτατη θέση.
- (4) Ενώ κρατάτε τον κάτω προφυλακτήρα, αφαιρέστε τη βίδα της πλάκας κάλυψης με ένα κατσαβίδι Phillips.
- (5) Περιστρέψτε την πλάκα κάλυψης για να αποκαλύψετε το μπουλόνι 8 mm.
- (6) Τοποθετήστε το κλειδί άκρης λεπίδας πάνω από το μπουλόνι 8 mm.
- (7) Τοποθετήστε την ασφάλεια άξονα στο μοτέρ.
- (8) Πατήστε την ασφάλεια άξονα, κρατώντας τη σταθερά ενώ περιστρέψετε τη λεπίδα δεξιόστροφα. Στη συνέχεια, η ασφάλεια άξονα θα δεσμεύσει και θα ασφαλίσει τον κορμό. Συνεχίστε να κρατάτε πατημένη την ασφάλεια άξονα, ενώ γυρίζετε το κλειδί δεξιόστροφα για να χαλαρώσετε το μπουλόνι 8 mm.
- (9) Αφαιρέστε το μπουλόνι 8 mm, τη ροδέλα (B) και τη λεπίδα. Μην αφαιρέσετε τη ροδέλα (A).

## ΣΗΜΕΙΩΣΗ

- Αν η ασφάλεια του άξονα δεν μπορεί να πιεστεί εύκολα για να κλειδώσει τον άξονα, γυρίστε το μπουλόνι των 8 mm με κλειδί 13 mm (τυποποιημένο εξάρτημα), ασκώντας παράλληλα πίεση στην ασφάλεια του άξονα. Ο άξονας της πριονωτής λάμας είναι κλειδωμένος όταν η ασφάλεια του άξονα πατηθεί προς τα μέσα.
- Δώστε προσοχή στα κομμάτια που αφαιρούνται, παρατηρώντας τη θέση και την κατεύθυνσή τους. Σκουπίστε τη ροδέλα (B) από τυχόν πριονίδια πριν τοποθετήσετε τη νέα λεπίδα.

## ΠΡΟΕΙΔΟΠΟΙΗΣΗ

Κατά την τοποθέτηση της οδοντωτής λεπίδας, επιβεβαιώστε ότι το σημείο ένδειξη περιστροφής στην οδοντωτή λεπίδα και η κατεύθυνση περιστροφής του κάτω προφυλακτήρα (δείτε Εικ. 1) είναι σωστά.

## ΠΡΟΣΟΧΗ

- Βεβαιωθείτε ότι η ασφάλεια άξονα έχει επιστρέψει στη θέση ανάκλησης μετά την εγκατάσταση ή την αφαίρεση της οδοντωτής λεπίδας.
- Σφίξτε το μπουλόνι 8 mm ώστε να μη χαλαρώσει κατά τη διάρκεια της λειτουργίας. Επιβεβαιώστε ότι το μπουλόνι 8 mm έχει σφίχτει σωστά πριν το ηλεκτρικό εργαλείο τεθεί σε λειτουργία.

## 2. Τοποθέτηση της οδοντωτής λεπίδας

### ΠΡΟΕΙΔΟΠΟΙΗΣΗ

Αποσυνδέστε το δισκοπρίονο πριν αλλάξετε/τοποθετήσετε τη λεπίδα.

- (1) Τοποθετήστε μια λεπίδα των 255 mm άξονα και βεβαιωθείτε ότι το βέλος περιστροφής στη λεπίδα ταιριάζει με το βέλος της δεξιόστροφης περιστροφής στον κάτω προφυλακτήρα, και τα δόντια της λεπίδας είναι στραμμένα προς τα κάτω.
- (2) Τοποθετήστε τη ροδέλα (B) πάνω στη λεπίδα. Περάστε το μπουλόνι των 8 mm με αριστερόστροφη κατεύθυνση στον άξονα.

## ΣΗΜΕΙΩΣΗ

Βεβαιωθείτε ότι τα επίπεδα τμήματα των κολάρων λεπίδας έχουν δεσμευτεί με τα επίπεδα τμήματα στον άξονα. Επίσης, η επίπεδη πλευρά του κολάρου λεπίδας πρέπει να τοποθετείται στη λεπίδα.

- (3) Τοποθετήστε το κλειδί λεπίδας πάνω στο μπουλόνι 8 mm.

- (4) Πατήστε την ασφάλεια άξονα, κρατώντας τη σταθερά ενώ περιστρέψετε τη λεπίδα αριστερόστροφα. Όταν δεσμευτεί, συνεχίστε να πιέζετε την ασφάλεια άξονα προς τα μέσα, σφίγγοντας ταυτόχρονα σταθερά το μπουλόνι 8 mm.

- (5) Περιστρέψτε την πλάκα κάλυψης για να επανέλθει στην αρχική του θέση, έως ότου η υποδοχή της πλάκας κάλυψης να ασφαλίσει με την οπή της βίδας της πλάκας κάλυψης.

Ενώ κρατάτε τον κάτω προφυλακτήρα στην ανώτατη θέση, σφίξτε τη βίδα της πλάκας κάλυψης με ένα κατσαβίδι Phillips.

- (6) Χαμηλώστε τον κάτω προφυλακτήρα και βεβαιωθείτε ότι η λειτουργία του προφυλακτήρα δεν μαγκώνει ή κολλάει.

- (7) Βεβαιωθείτε ότι η ασφάλεια άξονα έχει αποδεσμευτεί ώστε η λεπίδα να περιστρέφεται ελεύθερα.

## ΠΡΟΣΟΧΗ

Μην επιχειρήσετε ποτέ να τοποθετήσετε οδοντωτές λεπίδες με διάμετρο μεγαλύτερη από 255 mm.

Να εγκαθιστάτε πάντα οδοντωτές λεπίδες με διάμετρο 255 mm ή μικρότερη.

## ΣΧΕΤΙΚΑ ΜΕ ΤΗΝ ΕΝΔΕΙΞΗ ΥΠΟΛΟΙΠΟΥ ΦΟΡΤΙΟΥ ΜΠΑΤΑΡΙΑΣ

Μπορείτε να ελέγξετε το υπόλοιπο φορτίο της μπαταρίας πιέζοντας τον διακόπτη ένδειξης υπόλοιπου φορτίου μπαταρίας για να ανάψει η λυχνία ένδειξης. (Εικ. 34)

## ΠΩΣ ΝΑ ΕΠΑΝΑΦΟΡΤΙΣΕΤΕ ΤΗ ΣΥΣΚΕΥΗ USB (UC18YSL3)

- (1) Επιλέξτε μια μέθοδο φόρτισης
- Φόρτιση μίας συσκευής USB από ηλεκτρική πρίζα (Εικ. 36-α)
- Φόρτιση μίας συσκευής USB και μπαταρίας από ηλεκτρική πρίζα (Εικ. 36-β)
- (2) Πώς να επαναφορτίσετε τη συσκευή USB (Εικ. 37)
- (3) Κατά την ολοκλήρωση της φόρτισης της συσκευής USB (Εικ. 38)

## ΣΥΝΤΗΡΗΣΗ ΚΑΙ ΕΛΕΓΧΟΣ

### ΠΡΟΕΙΔΟΠΟΙΗΣΗ

Για να αποφύγετε κάποιο ατύχημα ή τραυματισμό, πάντα να επιβεβαιώνετε ότι ο ηλεκτροδιακόπτης είναι απενεργοποιημένος, και ότι έχετε βγάλει την μπαταρία πριν εκτελέσετε οποιαδήποτε εργασία συντήρησης ή επιθεώρησης αυτού του εργαλείου.

Αν ανακαλύψετε ελάττωμα στο μηχάνημα συμπεριλαμβανομένων των προφυλακτήρων και της πριονωτής λάμας, αναφέρετε το όσο το δυνατόν γρηγορότερα σε ένα καταρτισμένο πρόσωπο.

### 1. Έλεγχος της πριονωτής λάμας

Να αντικαθιστάτε πάντοτε την πριονωτή λάμα αμέσως μόλις δείτε την πρώτη ένδειξη φθοράς ή ζημιάς.

Μια πριονωτή λάμα που έχει πάθει ζημιά μπορεί να προκαλέσει τραυματισμό, ενώ μια φθαρμένη πριονωτή λάμα έχει ανεπαρκή απόδοση και μπορεί να προκαλεί υπερφόρτωση του μοτέρ.

### ΠΡΟΣΟΧΗ

Ποτέ μη χρησιμοποιείτε μια πριονωτή λάμα που δεν είναι κοφτερή. Όταν μια πριονωτή λάμα δεν είναι κοφτερή, η αντίστασή της στην πίεση που εφαρμόζετε με το χερούλι του εργαλείου τείνει να αυξάνεται, με αποτέλεσμα να μην είναι ασφαλής η χρήση του ηλεκτρικού εργαλείου.

**2. Έλεγχος των βιδών στερέωσης**

Ελέγχετε περιοδικά όλες τις βίδες στερέωσης και βεβαιωθείτε ότι είναι κατάλληλα σφικγμένες. Στην περίπτωση που χαλαρώσει οποιαδήποτε βίδα σφίξτε την ξανά αμέσως. Αν δεν το κάνετε αυτό μπορεί να έχει ως αποτέλεσμα το σοβαρό τραυματισμό.

**3. Συντήρηση του κινητήρα**

Η περιέλιξη της μονάδας κινητήρα αποτελεί την «βασική λειτουργία» του ηλεκτρικού εργαλείου. Να φροντίζετε έτσι ώστε η περιέλιξη να μην υφίσταται βλάβες και/ή να λερώνεται με λάδι ή να βρέχεται με νερό.

**4. Έλεγχος του κάτω προφυλακτήρα για σωστή λειτουργία**

Πριν από κάθε χρήση του εργαλείου, δοκιμάστε τον κάτω προφυλακτήρα (Εικ. 1) για να διασφαλίσετε ότι είναι σε καλή κατάσταση και ότι κινείται ομαλά. Ποτέ μη χρησιμοποιείτε το εργαλείο, εάν ο κάτω προφυλακτήρας δεν λειτουργεί σωστά και δεν είναι σε καλή μηχανική κατάσταση.

**5. Επιθεώρηση των ακροδεκτών (εργαλείο και μπαταρία)**

Ελέγξτε για να βεβαιωθείτε ότι δεν έχουν συσσωρευτεί γρέζια και σκόνη στους ακροδέκτες. Σε ορισμένες περιπτώσεις ελέγχετε πριν, κατά τη διάρκεια και μετά τη λειτουργία.

**ΠΡΟΣΟΧΗ**

Απομακρύνετε τυχόν γρέζια ή σκόνη που ενδέχεται να έχουν μαζευτεί στους ακροδέκτες. Διαφορετικά, ενδέχεται να εμφανιστεί δυσλειτουργία.

**6. Απόρριψη της εξαντλημένης μπαταρίας****ΠΡΟΕΙΔΟΠΟΙΗΣΗ**

Μην απορρίπτετε την μπαταρία που έχει εξαντληθεί. Η μπαταρία θα εκραγεί εάν καεί. Το προϊόν που έχετε αγοράσει περιέχει μια επαναφορτιζόμενη μπαταρία. Η μπαταρία είναι ανακυκλώσιμη. Στο τέλος της διάρκειας ζωής της, σύμφωνα με διάφορες κρατικές και τοπικές νομοθεσίες, ενδέχεται να είναι παράνομη η απόρριψη αυτής της μπαταρίας στη ροή των αστικών αποβλήτων. Ελέγξτε με τους τοπικούς υπεύθυνους στερεών αποβλήτων για λεπτομέρειες σχετικά με τις επιλογές ανακύκλωσης ή την κατάλληλη απόρριψη στην περιοχή σας.

**7. Αποθήκευση**

Μετά την ολοκλήρωση της χρήσης του εργαλείου, βεβαιωθείτε ότι έχουν γίνει τα παρακάτω:

- (1) Ο διακόπτης ενεργοποίησης είναι στη θέση OFF.
- (2) Τραβήξτε προς τα έξω την μπαταρία από το εργαλείο. Όταν το εργαλείο δεν χρησιμοποιείται, αποθηκευτέ το σε χώρο κάτω των 40°C και μακριά από παιδιά.

**ΣΗΜΕΙΩΣΗ**

Αποθήκευση Μπαταριών Ιόντων Λιθίου. Βεβαιωθείτε ότι οι μπαταρίες ιόντων λιθίου είναι πλήρως φορτισμένες πριν να τις αποθηκεύσετε.

Τυχόν παρατεταμένη αποθήκευση (3 μήνες ή παραπάνω) μπαταριών με χαμηλό φορτίο μπορεί να έχει ως αποτέλεσμα την υποβάθμιση της απόδοσης, μειώνοντας σημαντικά τον χρόνο χρήσης της μπαταρίας ή καθιστώντας τις μπαταρίες ανίκανες στην κατακράτηση φορτίου.

Ωστόσο, ο σημαντικά μειωμένος χρόνος χρήσης της μπαταρίας μπορεί να ανακτηθεί με την επαναληπτική φόρτιση και χρήση των μπαταριών δυο έως πέντε φορές.

Εάν ο χρόνος χρήσης της μπαταρίας είναι εξαιρετικά σύντομος παρά την επανειλημμένη φόρτιση και χρήση, εξετάστε τις μπαταρίες.

**ΠΡΟΣΟΧΗ**

Κατά τον έλεγχο και τη συντήρηση των ηλεκτρικών εργαλείων, οι κανόνες ασφαλείας και οι κανονισμοί που υπάρχουν σε κάθε χώρα πρέπει να ακολουθούνται.

**Σημαντική ειδοποίηση για τις μπαταρίες στα ηλεκτρικά εργαλεία της HiKOKI χωρίς καλώδιο**

Να χρησιμοποιείτε πάντα κάποια από τις καθορισμένες γνήσιες μπαταρίες. Δεν μπορούμε να εγγυηθούμε για την ασφάλεια και την απόδοση του ηλεκτρικού μας εργαλείου όταν χρησιμοποιείτε μπαταρίες που είναι διαφορετικές από αυτές που έχουν καθοριστεί από εμάς, ή όταν η μπαταρία είναι απουσαρμολογημένη ή τροποποιημένη (λόγω απουσαρμολόγησης ή αντικατάστασης στοιχείων ή άλλων εσωτερικών μερών).

**8. Λιπάνση**

Λιπάνετε τις παρακάτω ολισθαίνουσες επιφάνειες μια φορά το μήνα για να κρατήσετε το ηλεκτρικό εργαλείο σε καλή λειτουργική κατάσταση για μακρό χρονικό διάστημα.

Η χρήση μηχανικού λαδιού συστήνεται.

Σημεία παροχής λαδιού:

- \* Περιστροφικό τμήμα του μεντεσέ
- \* Περιστροφικό τμήμα του στηρίγματος (Α)
- \* Τμήμα περιστροφής συγκροτήματος με μέγγενη

**9. Καθαρισμός (Εικ. 35)**

Καθαρίστε το μηχανήμα, τον αγωγό και τον κάτω προφυλακτήρα φυσώντας με ξηρό αέρα από ένα αεροπίστολο ή άλλο εργαλείο.

Περιοδικά αφαιρείτε τα προνιόδια, τη σκόνη και άλλα απόβλητα υλικά από την επιφάνεια του ηλεκτρικού εργαλείου, ειδικά από το εσωτερικό του κάτω προφυλακτήρα με ένα ελαφρά βρεγμένο με σαπουνάδα πανί. Για αποφυγή δυσλειτουργίας του μοτέρ, προστατεύστε το από την επαφή με λάδι ή νερό. Αν η γραμμή λείζερ δεν είναι ορατή εξαιτίας των ξεσπάσεων και τω παρόμοιων υλικών που έχουν προσκολληθεί στο παράθυρο της μονάδας εκπομπής φωτός της σήμανσης λείζερ, σκουπίστε και καθαρίστε το παράθυρο με στεγνό πανί ή με μαλακό πανί που έχει υγρανθεί με σαπουνόνερο, κλπ.

**ΕΠΙΛΟΓΗ ΕΞΑΡΤΗΜΑΤΩΝ**

Τα εξαρτήματα του παρόντος μηχανήματος εμφανίζονται στην σελίδα 481.

**ΠΡΟΣΟΧΗ**

Η Επίσκευή, τροποποίηση και ο έλεγχος των Ηλεκτρικών Εργαλείων της HiKOKI πρέπει να γίνεται από ένα Εξουσιοδοτημένο Κέντρο Σέρβις της HiKOKI. Ειδικά για τη συσκευή λείζερ, το σέρβις της πρέπει να γίνεται από ένα εξουσιοδοτημένο αντιπρόσωπο του κατασκευαστή του λείζερ.

Πάντοτε να αναθέτετε την επίσκευή της συσκευής λείζερ στο Εξουσιοδοτημένο Κέντρο Σέρβις της HiKOKI. Κατά την χρήση και την συντήρηση των ηλεκτρικών εργαλείων, οι κανονισμοί ασφαλείας και οι κανόνες που υπάρχουν σε κάθε χώρα πρέπει να τηρούνται.

**ΕΓΓΥΗΣΗ**

Εγγυώμαστε για τα εργαλεία HiKOKI Power Tools σύμφωνα με τον θεσμικό κανονισμό/ειδικό κανονισμό της χώρας. Η παρούσα εγγύηση δεν καλύπτει ελαττώματα ή ζημιές λόγω κακής χρήσης, κακομεταχείρισης ή φυσιολογικής φθοράς. Σε περίπτωση παραπόνων παρακαλούμε αποστείλετε το Power Tool χωρίς να το απουσαρμολογήσετε μαζί με το ΠΙΣΤΟΠΟΙΗΤΙΚΟ ΕΓΓΥΗΣΗΣ το οποίο βρίσκεται στο τέλος των εν λόγω οδηγιών χειρισμού, σε Εξουσιοδοτημένο Κέντρο Εξυπηρέτησης της HiKOKI.

---

## ΣΗΜΕΙΩΣΗ

Εξαιτίας του συνεχιζόμενου προγράμματος έρευνας και ανάπτυξης της HiKOKI, τα τεχνικά χαρακτηριστικά που αναφέρονται εδώ μπορούν να αλλάξουν χωρίς προηγούμενη ειδοποίηση.

---

---

## Πληροφορίες σχετικά με τον εκπεμπόμενο θόρυβο

Οι τιμές μετρήθηκαν σύμφωνα με το EN62841 και βρέθηκαν σύμφωνες με το ISO 4871.

Μετρηθείσα στάθμη ηχητικής ισχύος A: 103 dB (A)

Μετρηθείσα στάθμη ηχητικής πίεσης A: 90 dB (A)

Αβεβαιότητα K: 3 dB (A).

Φοράτε προστατευτικά αυτιών.

Συνολικές τιμές δόνησης (διανυσματικό άθροισμα τριαξονικού καλωδίου) που καθορίζονται σύμφωνα με το πρότυπο EN62841

Η τυπική τιμή μέσης ζυγισμένης τετραγωνικής ρίζας επιτάχυνσης δεν υπερβαίνει τα 2,5 m/s<sup>2</sup>

---

Η εγκεκριμένη τιμή εκπομπής θορύβου έχει μετρηθεί σύμφωνα με μια σταθερή μέθοδο ελέγχου και μπορεί να χρησιμοποιηθεί για τη σύγκριση ενός εργαλείου με κάποιο άλλο.

Μπορεί επίσης να χρησιμοποιηθεί σε μια προκαταρκτική εκτίμηση έκθεσης.

## ΠΡΟΕΙΔΟΠΟΙΗΣΗ

- Οι εκπομπές θορύβου κατά την πραγματική χρήση του ηλεκτρικού εργαλείου μπορούν να διαφέρουν από τις εγκεκριμένες τιμές και να εξαρτώνται από τους τρόπους που χρησιμοποιείται το εργαλείο και ιδιαίτερα τι είδους αντικείμενο εργασίας επεξεργάζεται.
- Καθορίστε μέτρα ασφαλείας για την προστασία του χειριστή που βασίζονται σε μία εκτίμηση της έκθεσης στις πραγματικές συνθήκες χρήσης (λαμβάνοντας υπόψη όλα τα μέρη του κύκλου λειτουργίας όπως τον χρόνο που το εργαλείο είναι κλειστό και το διάστημα όπου είναι σε ανενεργό εκτός από τον χρόνο της σκανδάλης).

## ΕΠΙΛΥΣΗ ΠΡΟΒΛΗΜΑΤΩΝ

Χρησιμοποιήστε τις επιθεωρήσεις του παρακάτω πίνακα εάν το εργαλείο δεν λειτουργεί φυσιολογικά. Εάν τα παρακάτω δεν επιλύουν το πρόβλημα, επικοινωνήστε με την αντιπρόσωπο σας ή με το εξουσιοδοτημένο κέντρο εξυπηρέτησης της HiKOKI.

## 1. Ηλεκτρικό εργαλείο

Σύμπτωμα	Πιθανή αιτία	Αποκατάσταση
Το εργαλείο δεν λειτουργεί	Δεν υπάρχει εναπομένουσα ισχύ στην μπαταρία	Φορτίστε την μπαταρία.
	Η μπαταρία δεν έχει τοποθετηθεί πλήρως.	Τοποθετήστε την μπαταρία στο εργαλείο μέχρι να ακούσετε τον χαρακτηριστικό ήχο ασφάλισης (κλικ).
Το εργαλείο σταμάτησε ξαφνικά	Το εργαλείο υπερφορτώθηκε	Απαλλαγείτε από το πρόβλημα που προκαλεί την υπερφόρτωση.
	Η μπαταρία έχει υπερθερμανθεί.	Αφήστε την μπαταρία να κρυώσει.
	Το μοτέρ σταμάτησε αυτόματα για να αποφευχθεί η βλάβη του εργαλείου.	Αυτό δεν αποτελεί δυσλειτουργία. Ο ηλεκτροδιακόπτης κρατήθηκε πατημένος για 5 λεπτά ή περισσότερο. Ενεργοποιήστε την τροφοδοσία για μια ακόμη φορά.
Δεν είναι δυνατή η κλίση	Ο μοχλός σύσφιξης δεν έχει χαλαρώσει.	Χαλαρώστε τον μοχλό του σφιγκτήρα, και στη συνέχεια γείρετε το εργαλείο. Αφού προσαρμόσετε τα χαλαρωμένα εξαρτήματα, φροντίστε να τον σφίξετε ξανά.
Δεν μπορεί να γείρει προς τα δεξιά	Η περόνη ρύθμισης (A) δεν έχει τραβηχτεί προς τα έξω.	Γείρετε προς τα δεξιά αφού τραβήξετε έξω την περόνη ρύθμισης (A).
	Ο μοχλός σύσφιξης δεν έχει χαλαρώσει.	Χαλαρώστε τον μοχλό του σφιγκτήρα, και στη συνέχεια γείρετε.
Η οδοντωτή λεπίδα είναι αμβλεία	Η οδοντωτή λεπίδα έχει φθαρεί ή λείπουν δόντια.	Αντικαταστήστε με ένα καινούργιο προϊόν.
	Το μπουλόνι είναι χαλαρό.	Σφίξτε το μπουλόνι.
	Η οδοντωτή λεπίδα έχει τοποθετηθεί αντίστροφα.	Τοποθετήστε την οδοντωτή λεπίδα προς τη σωστή κατεύθυνση.
Αδύνατη κοπή με ακρίβεια	Τα τμήματα λειτουργίας του εργαλείου δεν είναι καλά στερεωμένα.	Τοποθετήστε πλήρως τον μοχλό σύσφιξης και την πλευρική λαβή.
	Το υλικό δεν μπορεί να στερεωθεί στη σωστή θέση.	Αφαιρέστε τυχόν ξένα υλικά από τον οδηγό ή τον περιστρεφόμενο δίσκο.  Σε ορισμένες περιπτώσεις, δεν είναι δυνατή η σωστή θέση λόγω καμπύλης στο υλικό. Προσπαθήστε να στερεώσετε μια επίπεδη επιφάνεια με τον δευτερεύοντα οδηγό ή την περιστροφική πλάκα.
Ο διακόπτης δεν μπορεί να τραβηχτεί	Το κλειδί διακόπτη δεν πιέζεται αρκετά προς τα μέσα.	Πιέστε προς τα μέσα το κλειδί διακόπτη μέχρι τέρμα, έως ότου χτυπήσει πίσω.
Η μπαταρία δεν μπορεί να εγκατασταθεί	Έχετε επιχειρήσει να εγκαταστήσετε μια μπαταρία διαφορετική από αυτή που καθορίζεται για το εργαλείο.	Παρακαλούμε εγκαταστήστε μία μπαταρία πολλαπλών βολτ.

# Ελληνικά

## 2. Φορτιστής

Σύμπτωμα	Πιθανή αιτία	Αποκατάσταση
Η λάμπα ένδειξης φόρτισης αναβοσβήνει γρήγορα σε μοβ χρώμα, και η φόρτιση της μπαταρίας δεν ξεκινά.	Η μπαταρία δεν έχει εισαχθεί πλήρως.	Τοποθετήστε καλά την μπαταρία.
	Υπάρχει ξένο υλικό στον πόλο της μπαταρίας ή όπου η μπαταρία είναι τοποθετημένη.	Απομακρύνετε το ξένο υλικό.
Η λάμπα ένδειξης φόρτισης αναβοσβήνει σε κόκκινο χρώμα, και η φόρτιση της μπαταρίας δεν ξεκινά.	Η μπαταρία δεν έχει εισαχθεί πλήρως.	Τοποθετήστε καλά την μπαταρία.
	Η μπαταρία έχει υπερθερμανθεί.	Εάν αφεθεί ήσυχη, η μπαταρία θα αρχίσει να φορτίζεται αυτόματα αν μειωθεί η θερμοκρασία της, αλλά αυτό μπορεί να μειώσει τη διάρκεια ζωής της μπαταρίας. Συνιστάται η μπαταρία να κρυώσει σε καλά αεριζόμενο μέρος μακριά από άμεσο ηλιακό φως πριν την φορτίσετε.
Ο χρόνος χρήσης της μπαταρίας είναι σύντομος παρόλο που η μπαταρία είναι πλήρως φορτισμένη.	Η διάρκεια ζωής της μπαταρίας έχει εξαντληθεί.	Αντικαταστήστε την μπαταρία με μία νέα.
Η μπαταρία αργεί να φορτιστεί.	Η θερμοκρασία της μπαταρίας, του φορτιστή, ή του περιβάλλοντος χώρου είναι εξαιρετικά χαμηλή.	Φορτίστε την μπαταρία σε εσωτερικό χώρο ή σε άλλο πιο ζεστό περιβάλλον.
	Τα ανοίγματα εξαερισμού του φορτιστή φράσσονται, προκαλώντας υπερθέρμανση στα εσωτερικά εξαρτήματά του.	Αποφύγετε την έμφραξη των ανοιγμάτων εξαερισμού.
	Ο ανεμιστήρας ψύξης δεν λειτουργεί.	Επικοινωνήστε με ένα Εξουσιοδοτημένο Κέντρο Εξυπηρέτησης της HiKOKI για επισκευές.
Η λάμπα τροφοδοσίας USB έχει απενεργοποιηθεί και η συσκευή USB έχει σταματήσει τη φόρτιση.	Η χωρητικότητα της μπαταρίας έχει μειωθεί.	Αντικαταστήστε την μπαταρία με μία που να διαθέτει εναπομένονα χωρητικότητα.
		Συνδέστε το καλώδιο ρεύματος του φορτιστή σε μια πρίζα ρεύματος.
Η λάμπα τροφοδοσίας USB δεν σβήνει παρόλο που έχει ολοκληρωθεί η φόρτιση της συσκευής USB.	Η λάμπα τροφοδοσίας USB ανάβει σε πράσινο χρώμα για να υποδείξει ότι είναι δυνατή η φόρτιση με USB.	Αυτό δεν αποτελεί δυσλειτουργία.
Δεν είναι σαφής η κατάσταση φόρτισης της συσκευής USB, ή εάν έχει ολοκληρωθεί η φόρτιση της.	Η λάμπα τροφοδοσίας USB δεν σβήνει ακόμη και όταν έχει ολοκληρωθεί η φόρτιση.	Ελέγξτε εάν φορτίζεται η συσκευή USB για να επιβεβαιώσετε την κατάσταση φόρτισης της.
Η φόρτιση μιας συσκευής USB διακόπτεται στη μέση.	Ο φορτιστής είχε συνδεθεί σε ηλεκτρική πρίζα ενώ η συσκευή USB φορτιζόταν χρησιμοποιώντας την μπαταρία ως πηγή τροφοδοσίας.	Αυτό δεν αποτελεί δυσλειτουργία. Ο φορτιστής διακόπτει τη φόρτιση με USB για περίπου 5 δευτερόλεπτα όταν διαφοροποιεί τις πηγές τροφοδοσίας.
	Μία μπαταρία είχε εισαχθεί στον φορτιστή ενώ η συσκευή USB φορτιζόταν με τη χρήση πρίζας ρεύματος ως πηγή τροφοδοσίας.	
Η φόρτιση της συσκευής USB διακόπτεται στη μέση όταν η μπαταρία και η συσκευή USB φορτίζονται ταυτόχρονα.	Η μπαταρία έχει φορτιστεί πλήρως.	Αυτό δεν αποτελεί δυσλειτουργία. Ο φορτιστής διακόπτει τη φόρτιση με USB για περίπου 5 δευτερόλεπτα ενώ ελέγχει αν η μπαταρία έχει ολοκληρώσει με επιτυχία τη φόρτιση.
Η φόρτιση της συσκευής USB δεν ξεκινά όταν η μπαταρία και η συσκευή USB φορτίζονται ταυτόχρονα.	Το εναπομένον φορτίο της μπαταρίας είναι πολύ χαμηλό.	Αυτό δεν αποτελεί δυσλειτουργία. Όταν το φορτίο της μπαταρίας φτάσει σε ένα συγκεκριμένο επίπεδο, ξεκινάει αυτόματα η φόρτιση με USB.



## OGÓLNE WSKAZÓWKI BEZPIECZEŃSTWA DOTYCZĄCE ELEKTRONARZĘDZI

### ⚠ OSTRZEŻENIE

Należy zapoznać się ze wszystkimi wskazówkami bezpieczeństwa, instrukcjami, ilustracjami i danymi technicznymi tego elektronarzędzia.

Nieprzestrzeganie wszystkich wymienionych poniżej instrukcji może być przyczyną porażenia prądem, pożaru i/lub poważnych obrażeń.

Ostrzeżenia i wskazówki bezpieczeństwa należy zachować do wglądu.

Wykorzystywane w treści wskazówek bezpieczeństwa określenie „elektronarzędzie” odnosi się do narzędzi zasilanych z sieci elektrycznej (przewodowych) lub z akumulatora (bezwolnowodowych).

### 1) Bezpieczeństwo na stanowisku pracy

a) Stanowisko pracy należy utrzymywać w czystości i odpowiednio oświetlać. Nieporządek lub nieodpowiednie oświetlenie stanowiska pracy może być przyczyną wypadków.

b) Elektronarzędzi nie należy użytkować w miejscach zagrożonych wybuchem, na przykład w pobliżu łatwopalnych cieczy, gazów lub pyłów. Pracujące elektronarzędzie wytwarza iskry, które mogą spowodować zapłon pyłu lub oparów.

c) Dzieci oraz osoby postronne powinny pozostawać z dala od pracującego elektronarzędzia. Dekoncentracja może być przyczyną utraty kontroli nad elektronarzędziem.

### 2) Bezpieczeństwo elektryczne

a) Wtyczka elektronarzędzia musi pasować do gniazda sieciowego. Wtyczki nie wolno w jakikolwiek sposób modyfikować. Elektronarzędzia posiadające uzziemienie nie powinny być użytkowane z wtyczkami przejściowymi.

Użytkowanie niemodyfikowanych wtyczek oraz korzystanie z odpowiednich gniazd sieciowych zmniejsza ryzyko porażenia prądem.

b) Należy unikać kontaktu z powierzchniami jakichkolwiek uzziemionych elementów, takich jak rury, grzejniki, kuchenki lub chłodziarki. Ryzyko porażenia prądem wzrasta, gdy ciało jest uzziemione.

c) Elektronarzędzi nie wolno narażać na działanie deszczu lub wilgoci.

Obecność wody wewnątrz elektronarzędzia zwiększa ryzyko porażenia prądem.

d) Przewodu zasilającego nie wolno używać w sposób niezgodny z jego przeznaczeniem. Przewodu zasilającego nie wolno używać do przenoszenia bądź ciągnięcia elektronarzędzia, ani do odłączania go od zasilania.

Przewód zasilający należy chronić przed kontaktem ze źródłami ciepła, olejem, ostrymi krawędziami lub poruszającymi się częściami. Uszkodzony lub zapętlony przewód zasilający zwiększa ryzyko porażenia prądem.

e) W przypadku użytkowania elektronarzędzia na wolnym powietrzu należy korzystać z przedłużaczy do tego celu przeznaczonych. Używanie przedłużaczy przeznaczonych do pracy na wolnym powietrzu zmniejsza ryzyko porażenia prądem.

f) Jeżeli praca elektronarzędziem musi być wykonywana w miejscu o dużej wilgotności, należy zawsze korzystać ze źródła zasilania zabezpieczonego wyłącznikiem różnicowoprądowym.

Korzystanie z wyłącznika różnicowoprądowego zmniejsza ryzyko porażenia prądem.

### 3) Bezpieczeństwo osobiste

a) Podczas użytkowania elektronarzędzia należy zachowywać ostrożność, koncentrować się na wykonywanej pracy i postępować zgodnie z zasadami zdrowego rozsądku.

Elektronarzędzia nie powinny być użytkowane przez osoby zmęczone lub znajdujące się pod wpływem substancji odurzających, alkoholu bądź leków.

Stosowane – odpowiednio do panujących warunków – wyposażenie ochronne, takie jak maska przeciwpyłowa, obuwie antypoślizgowe, kask lub słuchawki ochronne, zmniejsza ryzyko odniesienia obrażeń.

b) Należy używać wyposażenia ochronnego. Należy zawsze nosić okulary ochronne.

Stosowane – odpowiednio do panujących warunków – wyposażenie ochronne, takie jak maska przeciwpyłowa, obuwie antypoślizgowe, kask lub słuchawki ochronne, zmniejsza ryzyko odniesienia obrażeń.

c) Należy uniemożliwić przypadkowe uruchomienie. Przed podłączeniem elektronarzędzia do gniazda zasilania i/lub zestawu akumulatorowego, a także przed podniesieniem lub przeniesieniem go, należy upewnić się, że wyłącznik znajduje się w położeniu wyłączenia.

Ze względów bezpieczeństwa nie należy przenosić elektronarzędzi, trzymając palec na wyłączniku, ani podłączać do zasilania elektronarzędzi, których wyłącznik znajduje się w położeniu włączenia.

d) Przed włączeniem elektronarzędzia usunąć wszystkie klucze regulacyjne.

Pozostawienie klucza regulacyjnego połączonego z częścią obrotową elektronarzędzia może być przyczyną obrażeń.

e) Nie sięgać elektronarzędziem zbyt daleko. Należy zawsze pamiętać o stabilnej postawie i zachowaniu równowagi.

Zapewnia to lepsze panowanie nad elektronarzędziem w nieoczekiwanych sytuacjach.

f) Należy nosić odpowiednią odzież. Nie nosić luźnej odzieży ani biżuterii. Chronić włosy i odzież przed kontaktem z ruchomymi częściami urządzenia.

Luźna odzież, biżuteria lub długie włosy mogą zostać pochwycone i wciągnięte przez ruchome części narzędzia.

g) Jeżeli elektronarzędzie wyposażone jest w złącze dla urządzenia do odprowadzania i gromadzenia pyłów, należy pamiętać o właściwym podłączeniu i poprawnym użytkowaniu takiego urządzenia.

Korzystanie z urządzeń do odprowadzania i gromadzenia pyłu zmniejsza zagrożenia związane z obecnością pyłu.

h) Nie pozwól, aby wprawa osiągnięta w wyniku częstego korzystania z narzędzi pozwalała na beztroskę i ignorowanie zasad bezpieczeństwa narzędzi.

Nieostrożne działanie może spowodować poważne obrażenia w ciągu ułamka sekundy.

## 4) Obsługa i konserwacja elektronarzędzi

- a) Nie używać elektronarzędzia ze zbyt dużą siłą. Należy wykorzystywać elektronarzędzie odpowiednie dla wykonywanej pracy.

*Elektronarzędzie przeznaczone do wykonania określonej pracy wypełni swoje zadanie lepiej i w sposób bardziej bezpieczny, jeżeli praca będzie wykonywana z zalecaną prędkością.*

- b) Nie należy użytkować elektronarzędzia, którego wyłącznik jest uszkodzony.

*Każde elektronarzędzie, które nie może być właściwie włączane ani wyłączane, stanowi zagrożenie i musi zostać naprawione.*

- c) Przed przystąpieniem do jakichkolwiek regulacji bądź wymiany akcesoriów oraz kiedy elektronarzędzie nie będzie używane przez dłuższy czas, należy odłączyć wtyczkę elektronarzędzia od źródła zasilania i/lub odłączyć od elektronarzędzia zestaw akumulatorowy (jeśli jest to możliwe).

*Powyższe środki bezpieczeństwa mają na celu wyeliminowanie ryzyka przypadkowego uruchomienia urządzenia.*

- d) Nieużywane elektronarzędzia powinny być przechowywane w miejscu niedostępnym dla dzieci; osobom, które nie znają zasad obsługi elektronarzędzi lub niniejszych zaleceń nie wolno udzielać pozwolenia na użytkowanie elektronarzędzia.

*Użytkowanie elektronarzędzi przez osoby, które nie zostały właściwie poinstruowane, może stanowić zagrożenie.*

- e) Elektronarzędzia i akcesoria należy konserwować. Przed rozpoczęciem pracy należy sprawdzić, czy ruchome części są poprawnie umieszczone, czy nie są zakleszczone lub uszkodzone i czy nie występują jakiegokolwiek inne okoliczności, które mogłyby uniemożliwić bezpieczną pracę elektronarzędzia. W razie uszkodzenia przed kolejnym użyciem elektronarzędzie musi zostać naprawione.

*Wiele wypadków następuje z powodu nieprawidłowej konserwacji elektronarzędzi.*

- f) Narzędzia tnące powinny być zawsze ostre i czyste.

*Narzędzia tnące powinny być utrzymywane we właściwym stanie, z odpowiednio ostrymi krawędziami tnącymi – zmniejsza to ryzyko zakleszczenia narzędzia i ułatwia kontrolę nad nim.*

- g) Elektronarzędzia, akcesoria, wiertła, narzędzia tnące itp. należy zawsze obsługiwać w sposób zgodny z zaleceniami niniejszej instrukcji, biorąc pod uwagę warunki robocze oraz rodzaj wykonywanej pracy.

*Używanie elektronarzędzia w celach niezgodnych z jego przeznaczeniem może stanowić zagrożenie.*

- h) Utrzymywać uchwyty i powierzchnie chwytania suche, czyste i wolne od oleju i smaru.

*Śliskie uchwyty i powierzchnie chwytania uniemożliwiają bezpieczną obsługę i kontrolę narzędzia w nieoczekiwanych sytuacjach.*

## 5) Obsługa i konserwacja elektronarzędzia akumulatorowego

- a) Do ładowania można wykorzystywać wyłącznie ładowarki wymienione przez producenta.

*Ładowarka właściwa dla ładowania konkretnego typu zestawów akumulatorowych może wywołać pożar, jeśli zostanie użyta do ładowania innego typu zestawów akumulatorowych.*

- b) Do zasilania elektronarzędzi należy używać wyłącznie przeznaczonych dla nich zestawów akumulatorowych.

*Używanie innych zestawów akumulatorowych może być przyczyną obrażeń lub pożaru.*

- c) Jeśli zestaw akumulatorowy nie jest używany, należy go przechowywać z dala od innych metalowych przedmiotów, takich jak spinacze do papieru, monety, klucze, gwoździe, śruby, bądź inne niewielkie metalowe przedmioty, które mogą spowodować zwarcie zacisków.

*Zwarcie zacisków akumulatora może być przyczyną poparzeń lub pożaru.*

- d) W skrajnie nieprzystających warunkach może dojść do wycieku elektrolitu z akumulatora – należy unikać kontaktu z elektrolitem. Jeśli dojdzie do przypadkowego kontaktu z elektrolitem, miejsce kontaktu należy przepłukać wodą. W przypadku kontaktu elektrolitu z oczami należy dodatkowo zgłosić się do lekarza.

*Elektrolit wyciekający z akumulatora może powodować podrażnienia lub poparzenia.*

- e) Nie korzystać z zestawu akumulatorowego ani narzędzia, które uległy uszkodzeniu lub zostały zmodyfikowane.

*Uszkodzone lub zmodyfikowane akumulatory mogą działać w nieprzewidywalny sposób i w konsekwencji prowadzić do pożaru, wybuchu lub ryzyka obrażeń.*

- f) Nie wystawiać zestawu akumulatorowego ani narzędzia na działanie ognia lub nadmiernej temperatury.

*Narażenie na działanie ognia lub temperatury powyżej 130°C może spowodować wybuch.*

- g) Postępować zgodnie ze wszystkimi instrukcjami ładowania i nie ładować zestawu akumulatorowego ani narzędzia poza zakresem temperatury podanym w instrukcjach.

*Ładowanie nieprawidłowo lub w temperaturze wykraczającej poza podany zakres może spowodować uszkodzenie akumulatora i zwiększyć ryzyko pożaru.*

## 6) Serwis

- a) Elektronarzędzia mogą być serwisowane wyłącznie przez wykwalifikowanych techników serwisowych, z zastosowaniem oryginalnych części zamiennych.

*Jest to gwarancją utrzymania bezpieczeństwa obsługi elektronarzędzia.*

- b) Nigdy nie należy naprawiać uszkodzonych zestawów akumulatorowych.

*Naprawa zestawów akumulatorowych powinna być przeprowadzana wyłącznie przez producenta lub autoryzowane centrum serwisowe.*

## UWAGA

**Dzieci oraz osoby niepełnosprawne powinny pozostawać z dala od pracującego elektronarzędzia.**

**Nieużywane elektronarzędzia powinny być przechowywane w miejscu niedostępnym dla dzieci i osób niepełnosprawnych.**

## WSKAZÓWKI BEZPIECZEŃSTWA DLA PIŁY SKOŚNEJ

- a) Piły skośne są przeznaczone do cięcia drewna lub produktów drewnopodobnych. Piły nie mogą być używane z ściernymi tarczami tnącymi do cięcia materiałów żelaznych, takich jak pręty, drążki, trzpienie itp.

*Obecność pyłu materiałów ściernych skutkuje blokowaniem się części ruchomych, takich jak osłona dolna. Iskry powstające podczas cięcia ściernego powodować będą nadpalanie osłony dolnej, wkładki szczelinowej i innych części z tworzywa sztucznego.*

- b) Tam gdzie jest to możliwe, stosować zaciski do unieruchomienia obrabianego przedmiotu. W przypadku ręcznego podparcia elementu obrabianego, należy zawsze utrzymywać rękę w odległości co najmniej 100 mm od tarczy piły z każdej jej strony. Nie używać tej piły do cięcia elementów, których rozmiary nie pozwalają na unieruchomienie ich zaciskami lub przy użyciu rąk. *Jeśli ręka operatora zostanie umieszczona zbyt blisko tarczy piły, istnieje zwiększone ryzyko odniesienia obrażeń ciała w wyniku kontaktu z narzędziem tnącym.*
- c) Element obrabiany musi być nieruchomy i przymocowany obejmami (lub przytrzymywany) zarówno do stołu jak i ogranicznika. Nie należy przykładać przedmiotu obrabianego do tarczy tnącej ani jakkolwiek sposób ciąć go „z wolnej ręki”. *Nieunieruchomione lub poruszające się elementy obrabiane mogą zostać wyrzucone z wielką prędkością, powodując obrażenia.*
- d) Przepchnąć tarczę tnącą przez element obrabiany. Nie przeciągać tarczy tnącej przez element obrabiany. Aby wykonać cięcie, należy podnieść głowicę piły i umieścić ją nad elementem obrabianym bez wykonywania cięcia, uruchomić silnik, wcisnąć głowicę piły w kierunku ku dołowi i przepchnąć piłę przez obrabiany element. *Cięcie w fazie ruchu skierowanego ku operatorowi piły (ciągnięcie) prawdopodobnie skutkować będzie wspięciem się tarczy tnącej na wierzch elementu obrabianego i gwałtownym wyrzuceniem zespołu tarczy w kierunku operatora.*
- e) Nigdy nie umieszczać ręki za zamierzoną linią cięcia ani przed ani za tarczą. *Podtrzymywanie przedmiotu obrabianego metodą „na krzyż”, tj. utrzymywanie przedmiotu obrabianego po prawej stronie tarczy tnącej lewą ręką lub odwrotnie, jest bardzo niebezpieczne.*
- f) Nie sięgać za ogranicznik ręką umieszczaną w odległości mniejszej niż 100 mm od tarczy po dowolnej z jej stron, aby usunąć resztki drewna lub z jakiegokolwiek innego powodu podczas obrotów tarczy. *Bliskość obracającej się tarczy w stosunku do dłoni może nie być oczywista – istnieje ryzyko odniesienia poważnych obrażeń cielesnych.*
- g) Przed cięciem element obrabiany należy poddać kontroli wzrokowej. Jeśli przedmiot jest wybrzuszony lub wypaczony, należy go unieruchomić w uchwycie imakowym wybrzuszoną stroną w kierunku ogranicznika. Należy zawsze upewnić się, że nie ma luzu pomiędzy przedmiotem obrabianym, ogranicznikiem i stołem wzdłuż linii cięcia. *Wybrzuszone lub wypaczone elementy mogą się skrócić lub przesuwać powodując zakleszczanie obracającej się tarczy podczas cięcia. W obrabianym przedmiocie nie powinny znajdować się żadne gwoździe ani ciała obce.*
- h) Nie używać piły, dopóki ze jej stołu nie zostaną usunięte wszystkie narzędzia, ścinki drewna itp., z wyjątkiem przedmiotu obrabianego. *Niewielkie odpadki, luźne kawałki drewna lub inne przedmioty, które stykają się z obracającą się tarczą, mogą zostać wyrzucone z dużą prędkością.*
- i) Przecinać tylko jeden przedmiot obrabiany na raz. *Ułożone w stos przedmioty obrabiane nie mogą być odpowiednio zaciśnięte ani objęte i mogą powodować klinowanie się tarczy lub przesuwać podczas cięcia.*
- j) Przed użyciem upewnić się, że piła ukosowa została zamontowana lub ustawiona na poziomej, stabilnej powierzchni roboczej. *Pozioma i stabilna powierzchnia robocza zmniejsza ryzyko niestabilności piły ukosowej.*
- k) Pracę należy rozplanować. Po każdorazowej zmianie ustawienia kąta ukosu lub kąta cięcia, należy upewnić się, że regulowany ogranicznik został prawidłowo ustawiony w celu podparcia obrabianego przedmiotu i nie wejdzie w kontakt z tarczą tnącą lub układem osłon. *Bez włączania narzędzia i bez umieszczonego na stole elementu obrabianego, przesunąć tarczę tnącą ruchem symulującym całkowity ruch tnący, aby upewnić się, że nie będzie on niczym zakłócony i nie wystąpi ryzyko przecięcia ogranicznika.*
- l) Zapewnić odpowiednie podparcie, takie jak przedłużenie stołu, koniki itp. w przypadku przedmiotu obrabianego o wymiarach większych od blat stołu. *Przedmioty obrabiane dłuższe lub szersze od stołu piły ukosowej mogą się przechylić, jeśli nie zostaną stabilnie podparte. Odcięty kawałek lub końcówki przedmiotu obrabianego mogą podnieść dolną osłonę lub zostać wyrzucone przez obracającą się tarczę.*
- m) Nie korzystać z pomocy innej osoby, zastępującej rozszerzenie stołu lub dodatkowy element wsporczy. *Niestabilne podparcie obrabianego przedmiotu może skutkować zakleszczaniem się tarczy lub przesuwaniami się przedmiotu podczas operacji cięcia, wciągając operatora i pomocnika w obracające się ostrze.*
- n) Ocinany element nie może być zakleszczony ani w żaden sposób dociśnięty do obracającej się tarczy piły. *Jeśli przedmiot zostanie ograniczony, np. przy użyciu ograniczników długości, odcięty kawałek może zostać zaklinowany na tarczy i gwałtownie wyrzucony.*
- o) Zawsze używać zacisku lub uchwytu zaprojektowanego w sposób zapewniający właściwe podparcie okrągłego materiału, takiego jak kołki lub rury. *Kołki mają tendencję do toczenia się podczas cięcia, powodując, że ostrze „wgrza się” i wciąga element obrabiany wraz z ręką operatora ku tarczy tnącej.*
- p) Umożliwić tarczy osiągnięcie pełnej prędkości obrotowej przed kontaktem z przedmiotem obrabianym. *Pozwoli to zmniejszyć ryzyko wyrzucenia przedmiotu obrabianego.*
- q) Jeśli przedmiot obrabiany lub tarcza ulegną zakleszczeniu, wyłączyć pilarkę. Zaczekać na zatrzymanie się ruchomych części narzędzia i odłączyć wtyczkę od źródła zasilania i/lub odłączyć akumulator. Następnie uwolnić zakleszczony materiał. *Kontynuowanie cięcia przy zakleszczonym przedmiocie może prowadzić do utraty kontroli lub uszkodzenia piły ukosowej.*
- r) Po zakończeniu cięcia zwołnić przełącznik, przytrzymać głowicę piły w położeniu dolnym i odczekać na zatrzymanie się tarczy przed usunięciem odciętego elementu. *Sięgnięcie ręką w pobliże zatrzymującej się tarczy jest niebezpieczne.*
- s) Mocno trzymać uchwyt podczas wykonywania cięcia nieprzelotowego lub podczas zwalniania przełącznika przed znalezieniem się głowicy pilarki w skrajnym dolnym położeniu. *Hamowanie piły może spowodować gwałtowne pociągnięcie głowicy w dół, co może skutkować odniesieniem obrażeń.*

## WSKAZÓWKI BEZPIECZEŃSTWA PRZY UŻYCIU PILARKI

1. Utrzymywać obszar podłogi wokół poziomu urządzenia w porządku, bez luźnych materiałów, np. wiórów i odłamków.
2. Zapewnić odpowiednie oświetlenie górne lub miejscowe.
3. Nie stosować elektronarzędzi do innych zastosowań niż określone w instrukcji obsługi.
4. Wszelkie naprawy muszą być wykonywane tylko przez upoważniony zakład usługowy. Producent nie odpowiada za jakiegokolwiek zniszczenia i obrażenia wynikające z naprawy dokonanej przez nieupoważnioną osobę lub z nieprawidłowego użycia narzędzia.
5. Aby zapewnić zaprojektowaną eksploatacyjną integralność elektronarzędzi, nie należy zdejmować zainstalowanych pokryw, ani odkręcać śrub.
6. Nie dotykać ruchomych części lub akcesoriów bez uprzedniego odłączenia zasilania.
7. Stosować narzędzie przy niższym napięciu wejściowym niż podane na tabliczce znamionowej; w przeciwnym wypadku jakość wykończenia może ulec pogorszeniu, a wydajność robocza urządzenia może być obniżona z uwagi na przeciążenie silnika.
8. Nie myć plastikowych części rozpuszczalnikiem. Rozpuszczalniki, takie jak benzyna, rozcieńczalnik, czterochlorek węgla, alkohol, mogą uszkodzić i doprowadzić do pęknięcia części plastikowych. Nie wycierać części wymienionymi rozpuszczalnikami. Czyścić części plastikowe miękką szmatką lekko zwilżoną wodą z dodatkiem mydła.
9. Stosować tylko oryginalne części zamienne HiKOKI.
10. Schemat części urządzenia zamieszczony w niniejszej instrukcji użycia jest przeznaczony do stosowania tylko przez upoważniony zakład serwisowy.
11. Nigdy nie przecinać metali zawierających żelazo lub gruz.
12. Zapewnić odpowiednie oświetlenie górne lub miejscowe. Materiały przeznaczone do obróbki, a także te obrobione składawce w pobliżu stanowiska pracy operatora.
13. W razie konieczności należy nosić odpowiednie osobiste wyposażenie ochronne, które może obejmować: Nauszniki ochronne w celu obniżenia ryzyka utraty słuchu. Okulary ochronne w celu obniżenia ryzyka uszkodzenia oczu. Maski ochronne w celu obniżenia ryzyka wdychania szkodliwego pyłu. Rękawice do pracy z ostrzami pilarki (w miarę możliwości ostrza należy przenosić w oprawkach) oraz materiałami szorstkimi.
14. Operator musi być odpowiednio przeszkolony w zakresie użycia, ustawienia oraz działania urządzenia.
15. Nie usuwać wiórów lub innych odpadów obrobionego przedmiotu z obszaru cięcia w trakcie pracy urządzenia oraz zawsze, gdy głowica piły nie znajduje się w pozycji spoczynku.
16. Nigdy nie używać pilarki, gdy dolna osłona jest zablokowana w pozycji otwartej.
17. Sprawdzić, czy dolna osłona gładko się przesuwa.
18. Nie używać pilarki, gdy osłony nie znajdują się na swoim miejscu, nie są sprawne oraz odpowiednio zakonserwowane.
19. Stosować tylko odpowiednio zaostrzone ostrza piły. Przestrzegać maksymalnej prędkości oznaczonej na ostrzu piły.
20. Nie stosować ostrz, które są zniszczone lub zdeformowane.
21. Nie stosować ostrz wykonanych z innych materiałów niż stal przystosowana do dużych prędkości.
22. Stosować tylko ostrza zalecane przez HiKOKI. Stosowane ostrze musi spełniać normę EN847-1.
23. Ostrza piły powinny mieć zewnętrzną średnicę w zakresie między 235 mm, a 255 mm.
24. Należy dobrać rodzaj ostrza do typu ciętego materiału.
25. Nigdy nie stosować pilarki z ostrzem skierowanym w górę lub w bok.
26. Sprawdzić, czy obrabiany przedmiot nie posiada ciał obcych, takich jak gwoździe.
27. Wymienić wkładkę stołową, gdy ulegnie ona zużyciu.
28. Nie używać pilarki do cięcia innych materiałów niż aluminium, drewno itp.
29. Nie stosować pilarki do cięcia innych materiałów niż zalecane przez producenta.
30. Należy stosować się do obowiązujących procedur wymiany ostrza, w tym metody zmiany pozycji, obejmującej zachowanie odpowiedniej ostrożności.
31. Przy cięciu drewna podłączyć pilarkę do urządzenia zbierającego pył.
32. Zachować ostrożność przy struganiu pionowym.
33. Przy transporcie lub przenoszeniu urządzenia nie chwycać za uchwyt. Zamiast uchwytu, trzymać za rączkę.
34. Cięcie rozpocząć dopiero po osiągnięciu przez silnik maksymalnej prędkości obrotowej.
35. Należy niezwłocznie WYŁĄCZYĆ urządzenie w przypadku objawów niewłaściwej pracy.
36. Wyłączyć zasilanie i przed podjęciem czynności serwisowych lub ustawieniem urządzenia zaczekać do całkowitego zatrzymania ostrza.
37. Podczas cięcia na uciós lub w poprzek ostrze nie powinno być unoszone, aż do całkowitego zatrzymania.
38. Podczas wykonywania cięcia suwami piła powinna być przesuwana w kierunku przeciwnym do operatora.
39. Uwzględnić wszelkie prawdopodobieństwo wystąpienia zagrożenia przy cięciu, takich jak wpływ promieniowania laserowego na oczy, mimowolny dostęp do ruchomych części urządzenia itp.
40. Przed każdym cięciem upewnij się, że maszyna jest stabilna. Należy używać jedynie tarczy tnącej o maksymalnej dopuszczalnej prędkości wyższej od prędkości obrotowej bez obciążenia elektronarzędzia. Nie wymieniać lasera na laser innego typu.
41. Nie należy stać w jednej linii z tarczą tnącą z przodu maszyny. Zawsze należy stać z boku tarczy tnącej. Chroni ciało przed możliwym odbiciem. Trzymać dłonie, palce i ramiona z dala od obracającej się tarczy tnącej. Nie należy krzyżować rąk podczas obsługi ramienia narzędzia.
42. Jeśli dojdzie do zablokowania tarczy tnącej, należy wyłączyć maszynę i przytrzymać przedmiot obróbki, aż tarcza tnąca całkowicie się zatrzyma. Aby zapobiec odbiciu, przedmiot obróbki musi pozostać nieruchomy, aż urządzenie zatrzyma się całkowicie. Napraw przyczynę zablokowania tarczy tnącej, przed ponownym uruchomieniem maszyny.

## DODATKOWE WSKAZÓWKI BEZPIECZEŃSTWA

1. Komorę, w której umieszczony jest akumulator, należy chronić przed zabrudzeniem.
2. Nigdy nie demontować akumulatora ani ładowarki.
3. Nigdy nie zwierać zacisków akumulatora. Zwarcie zacisków akumulatora powoduje wygenerowanie wysokiego napięcia i przegrzanie. Wynikiem tego może być spalanie lub uszkodzenie akumulatora.
4. Akumulatora nie wolno wrzucać do ognia. Podpalenie akumulatora może spowodować jego wybuch.

5. Urządzenie pracujące nieprzerwanie przez dłuższy czas może się przegrzewać, co grozi uszkodzeniem silnika oraz wyłącznika. W przypadku przegrzania należy wyłączyć narzędzie na ok. 15 minut.
6. W otwory wentylacyjne ładowarki nie wolno wkładać żadnych przedmiotów. Umieszczanie w otworach wentylacyjnych ładowarki metalowych lub łatwopalnych przedmiotów powoduje powstanie zagrożenia prądem i może spowodować uszkodzenia ładowarki.
7. Korzystanie ze zużytego akumulatora spowoduje uszkodzenie ładowarki.
8. Akumulator należy przekazać do punktu sprzedaży, w którym został zakupiony, kiedy tylko jego żywotność po naładowaniu uniemożliwia jego efektywne użytkowanie. Nie wyrzucać zużytego akumulatora.
9. Przed przeprowadzeniem jakichkolwiek regulacji, serwisu lub konserwacji, należy wyciągnąć akumulator. Wyciągnąć akumulator po zakończeniu pracy.
10. Nie używać produktu, jeśli narzędzie lub styki akumulatora (mocowanie akumulatora) są odkształcone. Włożenie akumulatora do narzędzia może spowodować zwarcie, które może prowadzić do emisji dymu lub zapłonu.
11. Utrzymywać styki narzędzia (mocowanie akumulatora) wolne od opilków, wiórów i pyłu.
  - Przed użyciem sprawdzić, czy w okolicy styków akumulatora nie doszło do nagromadzenia wiórów, opilków i pyłu.
  - Podczas eksploatacji unikać opadania wiórów, opilków lub pyłu z narzędzia na akumulator.
  - W przypadku wstrzymania pracy lub po użytku nie pozostawiać narzędzia w miejscu narażonym na spadające opilki, wióry lub pył. W przeciwnym razie może dojść do zwarcia, które może prowadzić do emisji dymu lub zapłonu.
12. Zawsze używać narzędzia i akumulatorów w temperaturach od 0°C do 40°C.

## UWAGI DOTYCZĄCE AKUMULATORA LITOWO-JONOWEGO

W celu wydłużenia żywotności akumulatora litowo-jonowego został on wyposażony w funkcję wyłączania zasilania.

W przypadkach opisanych poniżej w punktach 1-3 silnik może się zatrzymać w czasie użytkowania elektronarzędzia, nawet jeżeli wyłącznik jest wciśnięty do położenia włączenia. Nie jest to oznaką awarii, ale efektem działania funkcji wyłączania.

1. Gdy akumulator się wyczerpie, silnik się wyłączy. W takim wypadku akumulator należy niezwłocznie naładować.
2. Silnik może się wyłączyć w przypadku przecięcia elektronarzędzia. W takim wypadku należy zwolnić wyłącznik elektronarzędzia i wyeliminować przyczynę przecięcia. Po wyeliminowaniu przecięcia elektronarzędzie może być ponownie użytkowane.
3. Jeżeli w warunkach intensywnej pracy akumulator się przegrzeje, może to spowodować przerywanie zasilania z akumulatora. W takim wypadku należy zaprzestać używania akumulatora i pozostawić go do ostygnięcia. Po wyeliminowaniu przecięcia elektronarzędzie może być ponownie użytkowane.

Dodatkowo należy stosować się do poniższych ostrzeżeń i wskazówek.

### OSTRZEŻENIE

Aby zapobiec wyciekom z akumulatora, jego przegrzaniu, emisji dymu, wybuchowi lub zapaleniu się akumulatora, należy podjąć wszystkie wymienione poniżej środki ostrożności.

1. Należy się upewnić, że wióry i pył nie gromadzą się na akumulatorze.
  - Podczas pracy należy zwracać uwagę, aby wióry i pył nie opadały na akumulator.
  - Należy zwracać uwagę, aby wióry i pył, które opadają na akumulator, nie gromadziły się na jego powierzchni.
  - Nie przechowywać nieużywanych akumulatorów w miejscach, w których mogą one wejść w kontakt z wirami i pyłem.
  - Przed przechowywaniem akumulatora należy usunąć z niego wióry i pył; akumulatora nie należy przechowywać razem z metalowymi przedmiotami (śruby, gwoździe itp.).
2. Akumulatora nie wolno nakłuwać ostrymi przedmiotami, takimi jak gwoździe, uderzać młotkiem, deptać, rzucać ani poddawać wstrząsom.
3. Nie używać akumulatora, który nosi wyraźne ślady uszkodzenia lub odkształcenia.
4. Nie korzystaj z akumulatora umieszczonego z odwróconą biegunowością.
5. Nie podłączaj akumulatora bezpośrednio do gniazda sieciowego lub gniazda zapalniczki samochodowej.
6. Nie używać akumulatora do celów innych, niż zgodne z jego przeznaczeniem.
7. Jeśli ładowanie akumulatora nie powiedzie się, nawet po upływie określonego czasu ładowania, należy natychmiast przerwać ładowanie.
8. Nie poddawać akumulatora działaniu wysokiej temperatury ani wysokiego ciśnienia, np. poprzez umieszczanie go w kuchence mikrofalowej, suszarce lub pojemniku ciśnieniowym.
9. W przypadku wycieku lub pojawienia się nieprzyjemnego zapachu upewnij się, że akumulator znajduje się z dala od źródeł ognia.
10. Nie używać akumulatora w miejscach, w których generowane są silne, elektryczne ładunki statyczne.
11. Jeśli w trakcie użytkowania, ładowania lub przechowywania akumulatora pojawi się nieprzyjemny zapach, dojdzie do wycieku, przegrzania, odbarwienia lub odkształcenia, bądź jeśli pojawi się jakakolwiek inna nieprawidłowość, akumulator należy natychmiast wyciąć z elektronarzędzia lub ładowarki i zaprzestać jego użytkowania.
12. Nie zanurzać akumulatora ani nie dopuść do dostania się do wnętrza jakiegokolwiek cieczy. Dostanie się do wnętrza cieczy przewodzącej prąd, takiej jak woda, może spowodować uszkodzenia skutkujące pożarem lub wybuchem. Akumulator należy przechowywać w chłodnym, suchym miejscu, z dala od materiałów palnych i łatwopalnych. Należy unikać miejsc narażonych na działanie gazów korozyjnych.

### UWAGA

1. Jeśli elektrolit wyciekający z akumulatora dostanie się do oczu, nie wolno pocierać podrażnionego miejsca; oczy należy dokładnie przemyć czystą wodą, np. z kranu, i niezwłocznie skontaktować się z lekarzem. Nieusunięty elektrolit może spowodować uszkodzenie wzroku.
2. W przypadku kontaktu elektrolitu ze skórą lub odzieżą, miejsce kontaktu należy natychmiast dokładnie przemyć czystą wodą, np. z kranu. Elektrolit może spowodować podrażnienie skóry.
3. Jeśli w trakcie pierwszego użycia akumulatora stwierdzona zostanie obecność rdzy, pojawi się nieprzyjemny zapach, dojdzie do przegrzania, odbarwienia, odkształcenia i/lub pojawią się inne nieprawidłowości, należy zaprzestać jego użytkowania i zwrócić go do dostawcy lub sprzedawcy.

## OSTRZEŻENIE

Jeżeli przedmiot wykonany z materiału przewodzącego wejdzie w kontakt z zaciskiem akumulatora litowo-jonowego, może dojść do zwarcia akumulatora, a w wyniku tego – do pożaru. Przechowując akumulator litowo-jonowy należy stosować się do poniższych zaleceń.

- W opakowaniu do przechowywania nie wolno umieszczać żadnych przedmiotów wykonanych z materiałów przewodzących, gwoździ ani drutów, takich jak druty żelazne i druty miedziane.
- Aby zapobiec zwarciom, akumulator należy umieścić w elektronarzędziu lub w przypadku przechowywania, założyć na niego pokrywę, tak aby wentylator został zakryty.

## INFORMACJE DOTYCZĄCE TRANSPORTU AKUMULATORA LITOWO-JONOWEGO

Podczas transportowania akumulatora litowo-jonowego należy przestrzegać następujących środków ostrożności.

### OSTRZEŻENIE

Należy powiadomić firmę transportową, że opakowanie zawiera akumulator litowo-jonowy, powiadomić firmę o jego mocy wyjściowej i postępować zgodnie z poleceniami firmy transportowej przy organizowaniu transportu.

- Akumulatory litowo-jonowe, które przekraczają moc 100 Wh, są w klasyfikacji ładunku określone jako niebezpieczne towary i będą wymagać specjalnych procedur aplikacji.
- W przypadku transportu za granicę, muszą być zgodne z międzynarodowymi przepisami prawa oraz zasadami i przepisami kraju docelowego.
- Jeśli BSL36B18 jest zainstalowany w elektronarzędziu, moc wyjściowa przekroczy 100 Wh, a urządzenie zostanie określone jako niebezpieczne towary w klasyfikacji ładunku.

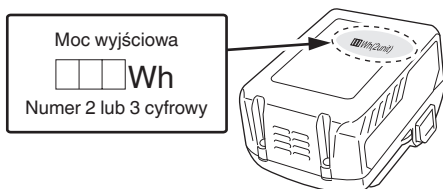

## ŚRODKI OSTROŻNOŚCI DOTYCZĄCE PODŁĄCZENIA URZĄDZENIA USB (TYLKO Z ŁADOWARKĄ UC18YSL3)

Gdy pojawi się nieoczekiwany problem, dane zapisane w urządzeniu USB podłączonym do tego produktu mogą zostać uszkodzone lub utracone. Zawsze zadbaj o to, aby przed użyciem tego produktu wykonać kopię zapasową wszelkich danych zapisanych w urządzeniu USB.

Proszę pamiętać, że nasza firma nie bierze żadnej odpowiedzialności za żadne dane zapisane na urządzeniu USB, które uległy uszkodzeniu lub zostały stracone, ani za żadne uszkodzenia, które mogą się pojawić w podłączonym urządzeniu.

### OSTRZEŻENIE

- Przed przystąpieniem do użytkowania należy sprawdzić kabel USB złącza pod kątem ewentualnych uszkodzeń. Użytkowanie wadliwego lub uszkodzonego kabla USB może doprowadzić do emisji dymu lub zapłonu.

- Jeżeli produkt nie jest użytkowany, port USB należy zabezpieczyć gumową pokrywą. Zebranie się kurzu w porcie USB może spowodować emisję dymu lub zapłonu.

### WSKAZÓWKA

- Może wystąpić chwilowa przerwa podczas ładowania USB.
- Gdy urządzenie USB nie jest ładowane, należy usunąć urządzenie USB z ładowarki. Niezastosowanie się do tego wymogu może nie tylko skrócić okres użytkowania akumulatora urządzenia USB, ale również może spowodować nieoczekiwane wypadki.
- Ładowanie niektórych urządzeń USB może być niemożliwe, w zależności od rodzaju urządzenia.







## SYMBOLE

### OSTRZEŻENIE

Następujące oznaczenia są symbolami używanymi w instrukcji elektronarzędzia. Przed rozpoczęciem użytkowania należy się upewnić, że ich znaczenie jest zrozumiałe.

	C3610DRA: Bezprzewodowa zespolona pilarka ukosowa z układem przesuwным
	Aby zmniejszyć ryzyko odniesienia obrażeń, użytkownik powinien przeczytać instrukcję obsługi.
	Należy zawsze nosić okulary ochronne.
	Należy zawsze nosić słuchawki ochronne.
	Nie wpatrywać się w pracującą lampę.
	Dotyczy tylko państw UE Elektronarzędzi nie wolno wyrzucać wraz z odpadami z gospodarstwa domowego! Zgodnie z Dyrektywą Europejską 2012/19/UE w sprawie zużytego sprzętu elektrycznego i elektronicznego oraz wprowadzeniem jej zgodnie z prawem krajowym, zużyte elektronarzędzia należy posegregować i oddać do recyklingu w sposób przyjazny dla środowiska w wyspecjalizowanym zakładzie utylizacji.

## Akumulator

	Świeci się; Poziom naładowania akumulatora przekracza 75%.
	Świeci się; Poziom naładowania akumulatora mieści się w zakresie od 50% do 75%.
	Świeci się; Poziom naładowania akumulatora mieści się w zakresie od 25% do 50%.
	Świeci się; Poziom naładowania akumulatora wynosi poniżej 25%.
	Miga; Akumulator niemal całkowicie wyczerpany. Naładować akumulator najszybciej, jak to możliwe.
	Miga; Zasilanie wstrzymane z powodu wysokiej temperatury. Wyjąć akumulator z narzędzia i poczekać, aż całkowicie ostygnie.
	Miga; Zasilanie wstrzymane z powodu awarii lub nieprawidłowego działania. Może to oznaczać usterkę akumulatora, dlatego proszę skontaktować się ze sprzedawcą.

**WSKAZÓWKA**

Aby zapobiec wyczerpywaniu akumulatora w wyniku niezamierzonego pozostawienia włączonego oświetlenia LED, oświetlenie jest wyłączane automatycznie po około 2 minutach.

**AKCESORIA STANDARDOWE**

Poza elektronarzędziem (1 narzędzie) w opakowaniu znajdują się akcesoria wymienione na stronie 480.

Aksesoria standardowe mogą ulec zmianie bez wcześniejszego zawiadomienia.

**ZASTOSOWANIA**

Cięcie różnych rodzajów aluminiowych ram okiennych i drewna.

## DANE TECHNICZNE

## 1. Bezprzewodowa zespolona pilarka ukosowa z układem przesuwным

Element	Model		C3610DRA		
Silnik			Bezszcotkowy silnik DC		
Znacznik laserowy	Maksymalna wydajność		<0,39mW CLASS 1M Laser Product		
	Długość fali		400 – 700 nm		
	Ośrodek laserowy		Dioda lasera		
Zgodna tarcza tnąca			Średnica zewnętrzna 255 mm Średnica otworu 30 mm		
Prędkość bez obciążenia			4000 min <sup>-1</sup>		
Maks. przycinany wymiar	Mitra	0	0	Maks. wymiar cięcia	
				(Z płytą kotwiącą) Maks. wysokość Maks. szerokość (Bez płyty kotwiącej) Maks. wysokość Maks. szerokość	89 mm 292 mm 64 mm 318 mm
		0	Lewy 45° lub Prawy 45°	(Z płytą kotwiącą) Maks. wysokość Maks. szerokość (Bez płyty kotwiącej) Maks. wysokość Maks. szerokość	89 mm 204 mm 64 mm 222 mm
				(Z płytą kotwiącą) Maksymalna wysokość Maks. szerokość (Bez płyty kotwiącej) Maksymalna wysokość Maks. szerokość	89 mm 176 mm 64 mm 182 mm
	Ukos	Lewy 45°	0	(Z płytą kotwiącą) Maks. wysokość Maks. szerokość (Bez płyty kotwiącej) Maks. wysokość Maks. szerokość	45 mm 292 mm 41 mm 318 mm
				(Z płytą kotwiącą) Maks. wysokość Maks. szerokość (Bez płyty kotwiącej) Maks. wysokość Maks. szerokość	25 mm 292 mm 19 mm 318 mm
		Prawy 45°	0	(Z płytą kotwiącą) Maks. wysokość Maks. szerokość (Bez płyty kotwiącej) Maks. wysokość Maks. szerokość	45 mm 204 mm 41 mm 222 mm
				(Z płytą kotwiącą) Maks. wysokość Maks. szerokość (Bez płyty kotwiącej) Maks. wysokość Maks. szerokość	25 mm 204 mm 19 mm 222 mm
Maks. przycinany wymiar	Złożony	Lewy 45° lub Prawy 45°	Lewy 45° lub Prawy 45°	(Z płytą kotwiącą) Maks. wysokość Maks. szerokość (Bez płyty kotwiącej) Maks. wysokość Maks. szerokość	45 mm 204 mm 41 mm 222 mm
				(Z płytą kotwiącą) Maks. wysokość Maks. szerokość (Bez płyty kotwiącej) Maks. wysokość Maks. szerokość	25 mm 204 mm 19 mm 222 mm
Kąt cięcia na ucos			Lewy 0° – 55° Prawy 0° – 60°		



Kąt cięcia skośnego		Lewy 0° – 48° Prawy 0° – 48°
Kąt cięcia złożonego		Lewy (skośny) 0° – 45°, lewy (na ucios) 0° – 45°
		Prawy (skośny) 0° – 45°, prawy (na ucios) 0° – 45°
Zasilacz	Typ*	Akumulator litowo-jonowy Model BSL36B18
	Napięcie	36 V
Masa netto		20,6 kg

\* W połączeniu z tym narzędziem nie można stosować istniejących akumulatorów (BSL3660/3626/3620, z serii BSL18... i BSL14.... itp.).

\*\* Zgodnie z procedurą EPTA 01/2014

W zależności od podłączonego akumulatora.

Największy zmierzony ciężar występuje w połączeniu z BSL36B18.

## WSKAZÓWKA

- W związku z prowadzonym przez firmę HIKOKI programem badań i rozwoju, niniejsze specyfikacje techniczne mogą ulec zmianie bez wcześniejszego zawiadomienia.
- Nie należy narażać panelu przełączników na silne uderzenia lub go niszczyć. Może to prowadzić do usterek.

## 2. Akumulator

Model	BSL36B18
Napięcie	36 V / 18 V (automatyczne przełączanie*)
Pojemność akumulatora	4,0 Ah/8,0 Ah (automatyczne przełączanie*)
Dostępne produkty abezprzewodowe**	Seria wielonapięciowa, produkt 18 V
Dostępna ładowarka	Wsuwana ładowarka do akumulatorów litowo-jonowych

\* Narzędzie automatycznie przełącza napięcie.

\*\* Aby uzyskać szczegółowe informacje, proszę zapoznać się z naszym ogólnym katalogiem.

## ŁADOWANIE

Przed przystąpieniem do użytkowania elektronarzędzia należy naładować akumulator; w tym celu należy postępować w sposób opisany poniżej.

### 1. Podłączyć przewód zasilający ładowarki do gniazda sieciowego.

Po podłączeniu wtyczki ładowarki do gniazda sieciowego, kontrolka wskaźnika ładowania będzie migała na czerwono (co 1 sekundę).

### 2. Umieścić akumulator w ładowarce.

Ostrożnie i dokładnie umieścić akumulator w ładowarce, tak jak zostało to pokazane na **Rys. 2** (na stronie 3).

### 3. Ładowanie

Po umieszczeniu akumulatora w ładowarce kontrolka wskaźnika ładowania będzie migać na niebiesko.

Po zakończeniu ładowania akumulatora kontrolka wskaźnika ładowania zaświeci się na zielono. (Patrz **Tabela 1.**)

(1) Wskazania kontrolki wskaźnika ładowania

Wskazania kontrolki wskaźnika ładowania są zilustrowane w **tabeli 1**, w zależności od stanu ładowarki lub akumulatora.

Tabela 1

Wskazania kontrolki wskaźnika ładowania				
Kontrolka wskaźnika ładowania (CZERWONY/ NIEBIESKI/ ZIELONY/ FIOLETOWY)	Przed ładowaniem	Miga (CZERWONY)	Pali się przez 0,5 sekundy. Nie pali się przez 0,5 sekundy. (Gaśnie na 0,5 sekundy.)	Podłączono do źródła zasilania.
	Podczas ładowania	Miga (NIEBIESKI)	Pali się przez 0,5 sekundy. Nie pali się przez 1 sekundę. (Gaśnie na 1 sekundę)	Akumulator naładowany mniej niż w 50%
		Miga (NIEBIESKI)	Pali się przez 1 sekundę. Nie pali się przez 0,5 sekundy. (Gaśnie na 0,5 sekundy.)	Akumulator naładowany mniej niż w 80%
		Pali się (NIEBIESKI)	Pali się nieprzerwanie.	Akumulator naładowany więcej niż 80%
	Ładowanie zakończone	Pali się (ZIELONY)	Pali się nieprzerwanie. (Ciągły sygnał dźwiękowy: około 6 sekund)	
	Oczekiwanie z powodu przegrzania	Miga (CZERWONY)	Pali się przez 0,3 sekundy. Nie pali się przez 0,3 sekundy. (Gaśnie na 0,3 sekundy.)	Przegrzanie akumulatora. Ładowanie niemożliwe. (Ładowanie rozpocznie się po ostygnięciu akumulatora)
	Ładowanie jest niemożliwe	Miga szybko (FIOLETOWY)	Pali się przez 0,1 sekundy. Nie pali się przez 0,1 sekundy. (Gaśnie na 0,1 sekundy.) (Przerywany sygnał dźwiękowy: około 2 sekund)	Wadliwe działanie akumulatora lub ładowarki.

- (2) Informacje na temat zakresu temperatury i czasu ładowania akumulatora  
Informacje na temat zakresu temperatury i czasu ładowania zostały zamieszczone w **Tabeli 2**.

**Tabela 2**

Ładowarka			UC18YSL3				
Akumulator	Typ akumulatora		Li-ion				
	Zakres temperatury, w którym akumulator może być ładowany		0°C – 50°C				
	Napięcie ładowania	V	14,4		18		
	Czas ładowania akumulatora, w przybliżeniu (w temperaturze 20°C)	min.	Seria BSL14xx		Seria BSL18xx		Seria wielonapięciowa
			(4-komorowy)	(8-komorowy)	(5-komorowy)	(10-komorowy)	(10-komorowy)
			BSL1415S : 15 BSL1415 : 15 BSL1415X : 15 BSL1420 : 20 BSL1425 : 25 BSL1430C : 30	BSL1430 : 20 BSL1440 : 26 BSL1450 : 32 BSL1460 : 38	BSL1815S : 15 BSL1815 : 15 BSL1815X : 15 BSL1820 : 20 BSL1825 : 25 BSL1830C : 30 BSL1850C : 32	BSL1830 : 20 BSL1840 : 26 BSL1850 : 32 BSL1860 : 38	BSL36A18 : 32 BSL36B18 : 52
USB	Napięcie ładowania	V	5				
	Natężenie ładowania	A	2				

**WSKAZÓWKA**

Czas ładowania może się zmieniać w zależności od temperatury otoczenia i napięcia źródła zasilania.

4. Odłączyć przewód zasilający ładowarki z gniazda sieciowego.
5. Wyjąć akumulator, mocno trzymając ładowarkę.

**WSKAZÓWKA**

Należy pamiętać, aby po zakończeniu użytkowania ładowarki wyjąć z niej akumulator.

**Informacje dotyczące wyładowania elektrycznego w przypadku nowych akumulatorów itp.**

Ponieważ chemiczne substancje znajdujące się wewnątrz nowych akumulatorów oraz akumulatorów, które nie były używane przez dłuższy okres czasu nie są aktywne, wyładowanie elektryczne może być niskie przy pierwszym i kolejnym użyciu. Jest to tymczasowe zjawisko, a właściwy czas wymagany do naładowania zostanie przywrócony po 2 - 3 ładowaniach akumulatorów.

**Co zrobić, aby akumulatory działały dłużej.**

- (1) Naładować akumulatory ponownie zanim rozładują się całkowicie.  
W przypadku zauważenia, że zasilanie narzędzia jest słabsze, należy zaprzestać korzystania z narzędzia i ponownie naładować akumulator. Dalsze korzystanie z narzędzia i wyczerpanie prądu elektrycznego, może spowodować uszkodzenie akumulatora i skrócenie jego żywotności.
- (2) Należy unikać ładowania w wysokiej temperaturze.  
Akumulator jest gorący zaraz po użyciu. Jeśli akumulator jest ponownie ładowany zaraz po użyciu, jakość substancji chemicznych pogorszy się, a żywotność akumulatora się skróci. Należy odczekać na chwilę akumulator i rozpocząć ładowanie, gdy ostygnie.

**UWAGA**

- Jeżeli podczas ładowania akumulatora jest on nagrany w wyniku długotrwałego wystawienia na bezpośrednie działanie promieni słonecznych lub był właśnie użytkowany, kontrolka wskaźnika ładowania ładowarki zapala się na 0,3 sekundy i gaśnie na 0,3 sekundy (wyłączona przez 0,3 sekundy). W takim wypadku akumulator należy najpierw pozostawić do ostygnięcia, a następnie rozpocząć ładowanie.
- Kiedy kontrolka wskaźnika ładowania miga (co 0,2 sekundy), złącze ładowarki należy sprawdzić pod kątem obecności ciał obcych; w razie potrzeby – usunąć je. Jeżeli obecność ciał obcych nie zostanie stwierdzona, istnieje prawdopodobieństwo, że doszło do usterki akumulatora lub ładowarki. Urządzenie(-a) należy wtedy oddać do autoryzowanego centrum serwisowego.
- Ponieważ wbudowany mikrokomputer ładowarki UC18YSL3 potrzebuje około 3 sekund do potwierdzenia, że ładowany akumulator został wyjęty, należy odczekać minimum 3 sekundy przed jego ponownym włożeniem i kontynuowaniem ładowania. Jeżeli akumulator zostanie włożony ponownie w przeciągu 3 sekund, może on zostać niepoprawnie naładowany.

**PRZED UŻYCIEM**

**UWAGA**

Przed umieszczeniem akumulatora przeprowadzić wszystkie niezbędne regulacje.

1. **Akumulator**  
Nie używać akumulatorów innych, niż określone. Nieprzestrzeganie tego zalecenia może prowadzić do wypadku lub uszkodzeń.
2. **Wyjmowanie i wkładanie akumulatora (Rys. 3)**

**3. Przełącznik zasilania**

Upewnić się, że przełącznik jest w położeniu OFF. Jeżeli akumulator zostanie włożony przy przełączniku w położeniu ON, elektronarzędzie niezwłocznie się uruchomi, co może być przyczyną poważnego wypadku.

**4. Przed rozpoczęciem pracy należy usunąć z narzędzia wszelkie materiały opakowaniowe.****5. Zwolnienie blokady (Rys. 4)**

Gdy elektronarzędzie jest przygotowane do wysyłki, jego główne części są zabezpieczone kołkiem blokującym. Przesunąć rączkę, tak aby uwolnić kołek blokujący. Nacisnąć lekko uchwyt ku dołowi i wyciągnąć sworzeń blokujący, aby odłączyć głowicę tnącą.

**WSKAZÓWKA**

Lekkie lekkie opuszczenie uchwytu umożliwi łatwiejsze i bezpieczniejsze wysunięcie sworznia blokującego. Pozycja zablokowana sworznią blokującego służy wyłącznie do przenoszenia i przechowywania narzędzia.

**6. Instalowanie worka pyłowego i imadła (Rys. 1)**

Dołączyć worek pyłowy do wyjścia pyłu pily ukośnej. Osadzić przewód rurowy łączący worek pyłowy i port wyjścia pyłu narzędzia.

Aby opróżnić worek pyłowy, wyciągnąć zespół worka pyłowego z portu wyjścia pyłu. Otworzyć zamek błyskawiczny na spodniej stronie worka i opróżnić go do pojemnika na odpady. **Sprawdzać często i opróżniać worek na kurz przed jego całkowitym napełnieniem.**

**WSKAZÓWKA**

Aby uzyskać najlepsze wyniki, worek pyłowy powinien być ustawiony pod kątem w kierunku prawej strony pily. Pozwoli to również uniknąć jakichkolwiek zakłóceń pracy pily.

**UWAGA**

Opróżniać worek, aby nie dopuścić do zatkania kanału i dolnej osłony.

Cięcie ukośne skutkuje szybszym gromadzeniem trocin w porównaniu do cięcia prostego.

**OSTRZEŻENIE**

Nie używać tej pily do cięcia i/lub szlifowania metali. Gorące wióry lub iskry mogą spowodować zapalenie się trocin materiału w worku.

(Zamocować zespół imadła jak pokazano na **Rys. 1** i **Rys. 30**.)

**7. Instalacja (Rys. 5)**

Upewnić się, że urządzenie jest zawsze zamocowane do stołu warsztatowego.

Przyłączyć elektronarzędzie do poziomego stołu warsztatowego.

Wybrać śruby o średnicy 8 mm i długości odpowiadającej grubości stołu.

Długość śruby powinna wynosić co najmniej 40 mm plus grubość stołu warsztatowego.

Należy na przykład stosować śruby 8 mm × 65 mm dla stołu warsztatowego o grubości 25 mm.

**8. Instalowanie zespołu pręta wsporczo (Rys. 6)**

Zespół pręta wsporczo przymocowany do tylnej części podstawy pomaga ustabilizować elektronarzędzie.

Umieścić jeden zespół pręta wsporczo w otworze znajdującym się z tyłu podstawy i wcisnąć go aż do oporu.

Wkręcić śrubę o rozmiarze 5 mm w otwór obok uchwytu mocującego.

Solidnie dokręć śrubę w rozmiarze 5 mm śrubokrętem.

Powtórzyc powyższe kroki, aby zainstalować drugi zespół pręta wsporczo.

**9. Sprawdź dolną osłonę pod kątem prawidłowego działania**

Dolna osłona została zaprojektowana w sposób zapewniający ochronę operatora przed przypadkowym kontaktem z tarczą tnącą w czasie pracy narzędzia. Należy zawsze upewnić się, że ruch dolnej osłony jest płynny, a osłona odpowiednio obejmuje tarczę tnącą.

**OSTRZEŻENIE**

**NIE WOLNO OBSŁUGIWAĆ NARZĘDZIA, jeżeli dolna osłona nie działa prawidłowo.**

**10. 90° (0°) Regulacja skosu****OSTRZEŻENIE**

Aby uzyskać dokładne cięcie, przed użyciem narzędzia należy je sprawdzić i wyregulować.

(1) Poluzować rękkość blokady ukosu podnosząc ją i przechylając ramię tnące, równocześnie wciskając sworzeń ustalający (A) do ogranicznika ukosowania w położeniu 0°, patrz **Rys. 7-a** i **7-b**. Dokręcić rękkość blokady ukosu.

(2) Umieścić przymiar cięcia kombinacyjnego na stole z przymiarem liniowym kwadratu dosuniętym do stołu, i jego tylną częścią dosuniętą do tarczy tnącej, jak pokazano na **Rys. 7-a**.

(3) Jeśli tarcza tnąca nie znajduje się w nachyleniu 0° w stosunku do stołu, należy poluzować trzy śruby regulacyjne w tylnej części urządzenia za pomocą 4 mm klucza sześciokątnego, patrz **Rys. 7-c**. Odblokować rękkość blokady ukosu i ustawić położenie ramienia tnącego pod kątem zera stopni w stosunku do stołu. Po zestrojeniu linowym tarczy, dokręcić trzy śruby regulacyjne i wcisnąć rękkość blokady ukosowania, aby unieruchomić głowicę tnącą.

**11. Regulacja wskaźnika 90° (dla sali ukosowania) (Rys. 7-b)**

(1) Gdy tarcza tnąca znajduje się dokładnie w położeniu 90° (0°) względem stołu, należy poluzować śrubę wskaźnika ukosu za pomocą wkrętaka krzyżakowego w rozmiarze 2.

(2) Ustawić wskaźnik w pozycji „0” na skali kąta ukosowania i dokręcić śrubę ponownie.

**12. Regulacja skosu lewego 45°**

(1) Wysunąć podogranicznik (B) do lewego skrajnego położenia, a następnie wyciągnąć trzpień ustalający (A) w kierunku przedniej części urządzenia.

**WSKAZÓWKA**

Podczas cofania sworznia ustalającego (A), konieczne może się okazać przesunięcie zespołu górnego ramienia pily w lewo/w prawo w celu zwolnienia nacisku utrzymującego.

(2) Poluzować rękkość blokady ukosowania i przechylić skrzynię biegów do lewej pozycji skrajnej.

(3) Korzystając z przymiaru kombinacyjnego, sprawdzić, czy tarcza została ustawiona pod kątem 45° względem stołu.

(4) W celu dokonania regulacji, pochylić skrzynkę biegów do kąta 0°, poluzować nakrętkę blokującą i obrócić śrubę do wewnątrz lub na zewnątrz, aby zwiększyć lub zmniejszyć kąt zgodnie z **Rys. 8**.

(5) Przechylić skrzynię biegów z powrotem w lewo i ponownie sprawdzić zestrojenie.

(6) Powtarzać opisane kroki, aż tarcza znajdzie się pod kątem 45° względem stołu. Po zestrojeniu należy dokręcić nakrętkę blokującą i rękkość blokady ukosu.

**13. Regulacja skosu prawego 45°**

(1) Ustawić kąt nachylenia uciosu pod kątem 0°. Wysunąć podogranicznik (A) do prawego skrajnego położenia, a następnie wyciągnąć sworzeń ustalający (A) w kierunku przedniej części urządzenia.

**WSKAZÓWKA**

Podczas cofania sworznia ustalającego (A), konieczne może się okazać przesunięcie zespołu górnego ramienia pily w lewo/w prawo w celu zwolnienia nacisku utrzymującego.

(2) Poluzować rękkość blokady ukosowania i przechylić skrzynię biegów do prawej pozycji skrajnej.

(3) Korzystając z przymiaru kombinacyjnego, sprawdzić, czy tarcza została ustawiona pod kątem 45° względem stołu.

- (4) W celu dokonania regulacji, pochylić skrzynkę biegów do kąta 0°, poluzować nakrętkę blokującą i obrócić śrubę do wewnątrz lub na zewnątrz, aby zwiększyć lub zmniejszyć kąt zgodnie z **Rys. 9**.
- (5) Przechylić ramię tnące z powrotem w prawo i ponownie sprawdzić zestrojenie.
- (6) Powtarzać opisane kroki, aż tarcza znajdzie się pod kątem 45° względem stołu. Po zestrojeniu należy dokręcić nakrętkę blokującą i rękojeść blokady ukośsu.

#### 14. Regulacja ukośsu 33,9° prawego i lewego

- (1) Ustawić kąt nachylenia ucośsu na wartość 0°. Całkowicie rozciągnąć oba podograniczniki (A, B).
- (2) Poluzować rękojeść blokady ukosowania i przechylić skrzynię biegów do kąta 33,9° w prawo, wciskając sworzeń ustalający (A) ku tyłowi maszyny.
- (3) Korzystając z przymiaru kombinacyjnego, sprawdzić, czy tarcza została ustawiona pod kątem 33,9° względem stołu.
- (4) Aby dokonać regulacji, obracać śrubę sześciokątną do wewnątrz lub na zewnątrz za pomocą klucza 3 mm, aż tarcza znajdzie się pod kątem 33,9° w stosunku do stołu.
- (5) Powtarzać powyższe kroki i obracać śrubę sześciokątną, aby ustawić lewy skos 33,9°.

#### 15. Regulacja kąta ucośsu

Skalę ucośsu przesuwnej pilarki ukosowej można łatwo odczytać – są na niej zaznaczone wartości kątów od 0° do 48° w kierunku lewym i prawym. Stół do cięcia z ucośsem ma dziewięć najczęściej wykorzystywanych ustawień kąta z dodatkimi ogranicznikami przy wartościach 0°, 15°, 22,5°, 31,6° i 45°. Te ograniczniki kąta dodatniego pozwalają na szybkie i dokładne ustawienie ostrza pod żądanym kątem. Aby regulacja przebiegała najszybciej i najdokładniej, wykonać poniższe czynności.

#### Regulacja kątów ucośsu: (Rys. 10)

- (1) Podnieść rękojeść blokady ucośsu, aby odblokować stół.
- (2) Przesunąć stół, naciskając jednocześnie przycisk blokady ogranicznika dodatniego, aby zestroić wskaźnik z żądanym wskazaniem kąta.
- (3) Zablockować stół w ustalonym położeniu naciskając na rękojeść blokady ucośsu.

#### Regulacja wskaźnika (dla skali ucośsu):

- (1) Przesunąć stół do pozycji ogranicznika dodatniego 0°.
- (2) Poluzować śrubę mocującą wskaźnik (dla skali ucośsu), za pomocą śrubokręta krzyżakowego.
- (3) Ustawić wskaźnik na wartości 0° i ponownie dokręcić śrubę.

#### 16. Regulacja głębokości cięcia

Maksymalna głębokość przesuwu głowicy tnącej została ustawiona fabrycznie.

- (1) W celu dokonania regulacji wartości ustawienia maksymalnej szerokości przesuwu głowicy tnącej, należy wykonać następujące czynności: (**Rys. 11-a**) Przekręcać pokrętko ogranicznika w kierunku przeciwnym do ruchu wskazówek zegara, aż zacznie wystawać z bloku ogranicznika podczas przesuwania głowicy tnącej w górę.  
Obracać płytę kotwiącą w prawo, aż dotknie pręta ogranicznika.  
Ponownie sprawdzić wartość zagłębienia tarczy poprzez przesunięcie głowicy tnącej od przodu do tyłu i wykonanie pełnego ruchu typowego cięcia wzdłuż ramienia sterującego.
- (2) W celu dokonania regulacji wartości ustawienia maksymalnej wysokości przesuwu głowicy tnącej, należy wykonać następujące czynności: (**Rys. 11-b**) Przekręcać pokrętko ogranicznika w kierunku przeciwnym do ruchu wskazówek zegara, aż zacznie wystawać z bloku ogranicznika podczas przesuwania głowicy tnącej w górę.

Obracać płytę kotwiącą w lewo, aż dotknie gniazda ogranicznika.

Upewnić się, że blok ogranicznika styka się całkowicie z płytą kotwiącą.

#### 17. Ustawianie głębokości cięcia (Rys. 11-b)

Parametr głębokości cięcia można ustawić dla wykonywania powtarzalnych, nieprzelotowych cięć o stałej głębokości.

- (1) Ustawić głowicę tnącą położeniu dolnym, by zęby tarczy znalazły się na wymaganej głębokości.
- (2) Przytrzymując ramię w tej pozycji, obracać pokrętkę ogranicznika do chwili gdy zetknie się z płytą kotwiącą.
- (3) Ponownie sprawdzić wartość zagłębienia tarczy poprzez przesunięcie głowicy tnącej od przodu do tyłu i wykonanie pełnego ruchu typowego cięcia wzdłuż ramienia sterującego.

#### WSKAZÓWKA

Jeżeli płyta kotwiąca ulegnie poluzowaniu, może stanowić przeszkodę dla ruchu podnoszenia i opuszczania głowicy tnącej. Płyta kotwiąca musi być dokręcona w pozycji poziomej, jak pokazano na **Rys. 11-b**.

## PRZED ROZPOCZĘCIEM CIĘCIA

### 1. Pozycjonowanie wkładki stołu

W stole obrotowym maszyny zainstalowano specjalne wkładki. Podczas transportu narzędzia z fabryki wkładki stołu są zamocowane w sposób uniemożliwiający zetknięcie się z nimi tarczy tnącej. Zjawisko strzępienia dolnej powierzchni przedmiotu obrabianego jest znacznie zredukowane, jeśli wkładka stołu została zamocowana tak, by szczelina między powierzchnią boczną wkładki stołu a tarczą tnącą była minimalna. Przed rozpoczęciem użytkowania z narzędzia należy wyeliminować tę przerwę, zgodnie z poniższą procedurą.

- (1) Cięcie ukośne prawe  
Odkręcić trzy śruby maszynowe 4 mm, następnie przymocować lewostronną wkładkę stołu i tymczasowo dokręcić 4 mm śruby maszynowe obu końców wkładki. Następnie zamocować obrabiany przedmiot (o szerokości około 200 mm) w zespolu uchwytu imakowego i odciąć go. Po zrównaniu powierzchni cięcia z krawędzią wkładu stołu, dokręcić solidnie 4 mm śruby maszynowe z obu końców wkładki. Zdjąć obrabiany przedmiot i pewnie dokręcić środkową śrubę maszynową o rozmiarze 4 mm. Ustawić prawostronną wkładkę stołu w ten sam sposób.
- (2) Lewe i prawe cięcie pod kątem  
Dostosować położenie wkładki stołu w sposób pokazany na **Rys. 12-b** i **Rys. 12-c** stosując tę samą procedurę dla cięcia pod kątem prostym.

#### UWAGA

Po ustawieniu wkładki stołu do cięcia pod kątem prostym, będzie ona w pewnym zakresie przycinana, jeśli zostanie użyta do cięcia pod kątem (z ukośsem).

Gdy wymagane jest cięcie z ukośsem, zamocować w stole wkładkę przeznaczoną do tego celu.

### 2. Wykorzystanie podogranicznika (A)/ podogranicznika (B) OSTRZEŻENIE

Podogranicznik (A)/podogranicznik (B) musi zostać odsunięty podczas wykonywania dowolnego prawostronnego/lewostronnego cięcia ukosowego. Nieodsunięcie podogranicznika(A)/podogranicznika (B) nie zapewni odpowiedniej ilości miejsca na przejście tarczy tnącej, co może skutkować odniesieniem poważnych obrażeń. Przy skrajnych kątach ukośnych lub ucośowych tarcza tnąca może również wchodzić w kontakt z ogranicznikami.

To elektronarzędzie jest wyposażone w podogranicznik (A)/podogranicznik (B).

Podograniczników (A) i (B) należy użyć przypadku cięcia pod kątem prostym i cięcia pod kątem ukosowym lewym. W takiej sytuacji możliwe będzie osiągnięcie stabilnego procesu cięcia materiału o szerokiej powierzchni tylnej. Przed cięciem z ukosem prawym/lewym należy poluzować pokrętko blokujące, a następnie odsunąć podogranicznik (A)/podogranicznik (B) na zewnątrz, tak jak pokazano na **Rys. 13 i 14**.

Po odsunięciu podogranicznika (A)/podogranicznika (B) na zewnątrz, w sytuacji, gdy osiągnięcie wystarczającej ilości miejsca nie jest możliwe lub jeśli podogranicznik (A)/ (B) wchodzi w kontakt z innymi podzespołami narzędzia, w tym z silnikiem/osiąną dolną, podograniczniki (A) i (B) należy całkowicie wysunąć z ograniczników (A) i (B). Należy także pamiętać, aby usunąć pokrętko blokady z ogranicznika (A).

#### WSKAZÓWKA

Podczas transportu piły należy zawsze przymocować podogranicznik (A) / podogranicznik (B) w pozycji złożonej i zablokować je.

### 3. Unieruchamianie przedmiotu obrabianego

#### OSTRZEŻENIE

Elementy obrabiany należy zawsze przymocowywać do ogranicznika narzędzia za pomocą zacisków lub uchwytu imakowego, w przeciwnym razie przedmiot obrabiany może zostać odepchnięty od stołu i spowodować obrażenia ciała.

### 4. Układ wózka przesuwne

#### OSTRZEŻENIE

Aby zmniejszyć ryzyko odniesienia obrażeń, na każdej operacji cięcia przelotowego ustawić wózek w skrajnym położeniu tylnym.

W przypadku operacji cięcia małych przedmiotów, przesunąć zespół głowicy tnącej do skrajnego położenia z tyłu narzędzia i dokręcić pokrętko mocujące wózek.

Aby ciąć deski o szerokości do 255 mm, należy poluzować pokrętko mocujące, aby umożliwić swobodne przesuwanie się głowicy tnącej po saniach.

### 5. Praca krzywokowej dźwigni blokującej (Rys. 16)

Jeśli wymagane kąty nachylenia NIE są zgodne z wartościami kątowymi jednego z dźwigni ograniczników o kącie dodatnim, stół uciosowy można zablokować pod dowolnym kątem między tymi dodatkimi ogranicznikami za pomocą przycisku blokowania ogranicznika dodatniego i rękojeści blokady uciosowej. Odblokować stół uciosowy, podnosząc rękojeść blokady uciosu, chwycić za rękojeść blokady uciosu i nacisnąć przycisk blokady ogranicznika dodatniego, by przesunąć stół dożądanego kąta, a następnie zwolnić przycisk blokady ogranicznika dodatniego. Nacisnąć rękojeść blokady uciosowej, aby zablokować stół w żądanej pozycji.

### 6. Przycisk pominięcia zatrasku mitry (Rys. 16)

Przycisk pominięcia zatrasku mitry pozwala na mikroregulację stołu, dzięki pominięciu funkcji ograniczników dodatnich. Gdy wartość wymaganego kąta uciosu jest zbliżony do wartości, w której znajduje się ogranicznik dodatni, ta funkcja zapobiega zsunięciu się klina ramienia uciosu do tego otworu zapadkowego w podstawie.

(1) Odblokować stół uciosu podnosząc rękojeść blokady uciosu.

(2) Nacisnąć przycisk blokady ogranicznika dodatniego i wcisnąć przycisk pominięcia zatrasku mitry, następnie zwolnić przycisk blokady ogranicznika dodatniego, naciskając jednocześnie przycisk pominięcia zatrasku mitry. Funkcja pomijania zdefiniowanych ustawień kątowych jest na tym etapie aktywna.

(3) Obrócić stół pod żądanym kątem, zamocować go w tym położeniu naciskając uchwyt blokady mitry.

(4) Aby zwolnić przycisk pominięcia zatrasku mitry, należy ponownie nacisnąć przycisk blokady ogranicznika dodatniego.

### 7. Przymiar laserowy

#### OSTRZEŻENIE

● Dla zachowania bezpieczeństwa operatora nigdy nie należy umieszczać akumulatora lub zasilacza AC/DC w narzędziu przed ukończeniem wszystkich kroków procedury wprowadzania ustawień narzędzia i przed zapoznaniem się i zrozumieniem instrukcji dotyczących zachowania bezpieczeństwa.

● Narzędzie wyposażone jest w przymiar laserowy wykorzystujący źródło lasera Class 1M. Przymiar laserowy umożliwia podgląd toru tarczy tnącej na przedmiocie, który ma zostać przecięty jeszcze przed uruchomieniem pilarki ukosowej. Pilarka musi być podłączona do źródła zasilania, a przelącznik lasera musi być włączony, aby linia lasera mogła być widoczna.

(1) Unikać bezpośredniego wpatrywania się w promień lasera (**Rys. 17**)

#### OSTRZEŻENIE

\* UNIKAĆ EKSPOZYCJI

Przez ten otwór emitowane jest promieniowanie laserowe.

#### UWAGA

● Używanie elementów sterujących, ustawień lub wykonywanie procedur może skutkować narażeniem na niebezpieczne promieniowanie.

● Korzystanie z instrumentów optycznych w tym produkcie może zwiększyć zagrożenie uszkodzenia wzroku.

#### OSTRZEŻENIE

Nie podejmować prób naprawy lub demontażu lasera. Podjęcie naprawy tego produktu laserowego przez osobę niewykwalifikowaną może skutkować odniesieniem poważnych obrażeń. Wszelkie wymagane naprawy tego urządzenia laserowego powinny być wykonywane przez wykwalifikowanego przedstawiciela serwisu.

(2) Sprawdzenie zestrojenia linii laserowej (**Rys. 18**)

(a) Ustawić pilarkę pod kątem 0° uciosu i 0° ukosu.  
(b) Korzystając z przymiaru cięcia kombinacyjnego zaznaczyć kąt 90° górnej i przedniej powierzchni deski. Linia ta posłuży jako linia wzorcowa ustawienia lasera. Umieścić deskę na stole piły.

(c) Ostrożnie opuścić głowicę piły w dół, aby zestroić tarczę z linią wzorcową. Ustawić tarczę po lewej stronie „linii wzorcowej” w zależności od preferencji lokalizacji linii laserowej. Unieruchomić deskę za pomocą zacisku mocującego.

(d) Po podłączeniu pilarki do zasilania, włączyc przymiar laserowy. Pilarka została wstępnie skonfigurowana z linią lasera po lewej stronie tarczy.

#### OSTRZEŻENIE

Podczas dokonywania ustawień linii laserowej należy trzymać palce z dala od przelącznika spustowego narzędzia, aby zapobiec przypadkowemu uruchomieniu i możliwym poważnym obrażeniom.

(e) Przesunąć głowicę tnącą w przód tak, aby linia lasera była widoczna z przodu deski.

(f) Popatrzeć na przednią powierzchnię deski – jeżeli linia lasera nie jest równoległa do „linii wzorcowej”, należy postępować zgodnie z instrukcjami podanymi poniżej w punkcie „Linia przednia”.

(g) Popatrzeć na powierzchnię górną deski – jeśli linia lasera nie jest równoległa do „linii wzorcowej”, należy postępować zgodnie z instrukcjami podanymi poniżej w punkcie „Linia górna”.

#### WSKAZÓWKA

Jeśli linia lasera nie jest widoczna na przedniej powierzchni deski, opuszczać głowicę tnącą, aż linia lasera stanie widoczna.

## (3) Pozycjonowanie linii laserowej (Rys. 19)

### Linia przednia

Jeśli linia lasera przebiega pod kątem od linii wzorcowej na przedniej powierzchni deski, obracać pokrętko regulacji pionowej lasera do chwili równoległego zestrojenia linii lasera z linią wzorcową. (Rys. 19- b)

### Linia górna

Jeśli linia lasera przebiega pod kątem od linii wzorcowej na górnej powierzchni deski, obracać pokrętko regulacji poziomej lasera do chwili równoległego zestrojenia linii lasera z linią wzorcową. (Rys. 19- c)

## WSKAZÓWKA

- Podczas regulacji linii przedniej i górnej, zbyt dalekie obrócenie pokrętki regulacyjnego skutkować będzie odbiciem promienia lasera od tarczy i podwojeniem wiązki świetlnej.
- Po dokonaniu powyższych regulacji należy sprawdzić wizualnie, czy przednia i górna linia lasera przebiegają równolegle do linii wzorcowej.

## PIŁOWANIE

### OSTRZEŻENIE

- Aby uniknąć obrażeń ciała, nigdy nie należy zdejmować i nie umieszczać obrabianego przedmiotu na stole podczas pracy narzędzia.
- Nigdy nie umieszczać rąk i nóg po wewnętrznej stronie linii obok znaku ostrzegawczego podczas pracy urządzenia (patrz Rys. 20). Może to stworzyć sytuację niebezpieczną.

### UWAGA

- Niebezpieczne jest zdejmowanie lub instalowanie obrabianego przedmiotu podczas obrotu piły.
- Podczas cięcia usunąć trociny ze stołu obrotowego.
- Gdy nagromadzi się zbyt wiele trocin, ostrze zostanie oddzielone od ciętego materiału. Nigdy nie zbliżać ręki ani jakichkolwiek przedmiotów do otwartego ostrza.

## WSKAZÓWKA

Przed aktywacją przełącznika należy sprawdzić stabilność narzędzia poprzez ustawienie kąta i włączenie w celu przeprowadzenia próbnego przebiegu cięcia bez użycia obrabianego przedmiotu.

### 1. Obsługa wyłącznika (Rys. 21)

- (1) Włączanie pilarki  
Opisywana pilarka jest wyposażona w przełącznik spustowy. Przy wciśniętym przycisku zwolnienia blokady nacisnąć przełącznik spustowy, aby włączyć pilarkę. Zwolnić przełącznik spustowy, aby wyłączyć pilarkę.
- (2) Włączanie przymiaru laserowego / diody LED  
Nacisnąć przełącznik, aby włączyć laser, nacisnąć przełącznik ponownie, aby go wyłączyć.  
Nacisnąć przełącznik oświetlenia LED, aby włączyć tę funkcję, a następnie nacisnąć przełącznik ponownie, aby ją wyłączyć.

### OSTRZEŻENIE

Przełącznik powinien być zabezpieczony przed dziećmi. Przełożyć kłódkę lub łańcuch z kłódką przez otwór w przełączniku spustowym i zablokować przełącznik narzędzia, zapobiegając włączeniu przez dzieci lub innych niewykwalifikowanych użytkowników.

### 2. Korzystanie z imadła (akcesorium standardowe)

- (1) Do podstawy narzędzia można przymocować uchwyt imakowy.
- (2) Obrócić pokrętko górne i pewnie przymocować przedmiot obrabiany w przewidzianym miejscu (Rys. 22).

## WSKAZÓWKA

Podczas używania uchwytu imakowego należy nie należy dopuszczać do nadmiernego kontaktu z narzędziem podczas obrabiania lub przesuwania modułu.

## OSTRZEŻENIE

Należy zawsze mocno docisnąć lub zablokować przedmiot imadłem do ogranicznika; w przeciwnym wypadku przedmiot może zostać odrzucony i spowodować obrażenia ciała.

### 3. Cięcie

- (1) Jak pokazano na Rys. 23 szerokość ostrza jest szerokością cięcia. Przesunąć obrabiany przedmiot w prawo (patrząc od strony operatora), gdy wymagana jest długość Ⓞ, lub do lewej, gdy wymagana jest długość ⊙. Gdy stosowany jest znacznik laserowy, ustawić linię lasera do lewego boku ostrza, a następnie ustawić linię atramentową do linii lasera.
- (2) Po osiągnięciu przez tarczę tnącą prędkości maksymalnej, ostrożnie pociągnąć rękojeść ku dołowi, aż tarcza zetknie się z przedmiotem obrabianym.
- (3) Gdy ostrze dotknie przedmiotu, popchnąć stopniowo rączkę w dół, wcinając się w obrabiany przedmiot.
- (4) Po osiągnięciu żądanej głębokości cięcia wyłączyć elektronarzędzie i zaczekać aż do całkowitego zatrzymania ostrza, a następnie podnieść rączkę nad przedmiot i ustawić ją w pozycji całkowicie cofniętej.

### UWAGA

Zwiększony nacisk na rączkę nie zwiększa prędkości cięcia. Dodatkowo zbyt duży nacisk może powodować przeciążenie silnika i/lub obniżenie wydajności cięcia.

### OSTRZEŻENIE

- Upewnić się, że wyłącznik spustowy jest WYŁĄCZONY, a wtyczka wyciągnięta z gniazdko, gdy urządzenie nie jest używane.
- Należy zawsze wyłączyć urządzenie i poczekać aż do całkowitego zatrzymania ostrza przed podniesieniem rączki w górę. Jeżeli rączka jest podniesiona podczas obracania się ostrza, może dojść do zakleszczenia ostrza w obrabianym elemencie, powodując niebezpieczne rozrzucone jego fragmentów.
- Po każdorazowym zakończeniu operacji cięcia lub cięcia wglębnego, ustawić przełącznik spustowy w położeniu off i upewnić się, że tarcza się zatrzymała. Następnie podnieść rączkę i przesunąć ją do pozycji całkowicie cofniętej.
- Usunąć cały wycięty materiał z blatu stołu obrotowego, a następnie przejść do kolejnego kroku.
- Ciągłe cięcie może spowodować przeciążenie silnika. Należy sprawdzać temperaturę silnika, dotykając go, a jeżeli jest gorący, przerwać cięcie i odczekać około 10 minut.

### 4. Cięcie przedmiotów o dużej szerokości (cięcie suwami)

- (1) **Przedmioty o wysokości do 89 mm oraz szerokości 292 mm:**  
odkroćcie gałkę mocującą prowadnicy (A) (patrz Rys. 1) i trzymając za uchwyt, przesunąć ostrze piły w przód. Następnie docisnąć rękojeść i przesunąć tarczę do tyłu, aby przeciąć obrabiany przedmiot zgodnie z Rys. 24. Taki sposób postępowania ułatwia cięcie przedmiotów o wysokości do 89 mm oraz szerokości 292 mm.

- (2) **Przedmioty o wysokości do 64 mm oraz szerokości 318 mm:**

Obrabiane przedmioty o wysokości do 64 mm i szerokości do 318 mm można ciąć w taki sam sposób jak to opisano w punkcie 4-(1) powyżej na stronie 270.

### UWAGA

- Dociskanie rączki z nadmierną siłą lub z boku może spowodować, że ostrze piły wprawione zostanie podczas cięcia w wibrację, czego skutkiem będą niepożądane ślady wzdłuż linii cięcia, obniżające jego jakość. Dlatego rączkę należy dociskać delikatnie i ostrożnie.
- W przypadku cięcia suwami delikatnie dociskać rączkę do tyłu, tak aby wykonać jeden płynny suw. Zatrzymanie rączki w trakcie wykonywania cięcia spowoduje powstanie niepożądanych śladów na obrabianym przedmiocie.

**OSTRZEŻENIE**

- W przypadku cięcia przesuwnego należy postępować zgodnie z procedurami opisanymi powyżej w **Rys. 24**. Cięcie suwem do przodu (w stronę operatora) jest bardzo niebezpieczne, ponieważ w jego trakcie może dojść do skoku ostrza w górę na obrabianym przedmiocie. Dlatego zawsze należy prowadzić uchwyt z dala od operatora.
- W celu zmniejszenia ryzyka obrażeń ciała zawsze należy cofnąć sanie po każdym cięciu poprzecznym.
- Nigdy nie kładź ręki na bocznej rękojeści podczas operacji cięcia, ponieważ po opuszczeniu głowicy silnika tarcza tnąca znajdzie się w pobliżu rękojeści blokującej młoty.

**5. Procedury cięcia z ukosem****OSTRZEŻENIE**

Podczas wykonywania cięcia z ukosem podograniczniki muszą zostać rozsunięte. Nieodsunięte podograniczniki nie zapewnią odpowiedniej ilości miejsca na przejście tarczy tnącej, co może skutkować odniesieniem poważnych obrażeń. Przy skrajnych kątach ukośnych lub uciosowych tarcza tnąca może również wchodzić w kontakt z ogranicznikami.

- (1) Dla potrzeb cięcia z ukosem należy poluzować rękojeść blokady ukosu. (**Rys. 25**)
- (2) Przechylić głowicę tnącą pod żądanym kątem, jednocześnie pociągając sworzeń ustalający (A), jak pokazano na skali ukosowej.
- (3) Tarcza może być ustawiona pod dowolnym kątem, od 90° cięcia prostopadłego (0° na skali) do kąta 45°. Dokręcić rękojeść blokady ukosowania, aby zablokować głowicę tnącą we właściwej pozycji. Ograniczniki dodatnie ukosowania znajdują się przy wartościach 0°, 33,9° i 45°.

**WSKAZÓWKA**

Pilarka jest dostarczana z trzpieniem ustalającym osadzoną w ograniczniku (A) o wartości katowej 33,9°, pozwalającym na ustawianie cięć listew wieńczących o kącie ścianek wynoszącym 90°.

- (4) Włączyć przymiar laserowy i umieścić obrabiany przedmiot na stole, aby uzyskać wstępne zestrojenie z linią cięcia.

**WSKAZÓWKA**

Jeśli konieczne jest cięcie z lewym skosem o kącie 48°, przesunąć płytę ogranicznika ukosu (A) w prawo od bloku ogranicznika (A), aby ustawić lewy ukos o wartości 48°. (patrz **Rys. 26**)

Jeśli konieczne jest cięcie z prawym skosem o kącie 48°, przesunąć płytę ogranicznika ukosu (B) w lewo od bloku ogranicznika (B), aby ustawić prawy ukos o wartości 48°. Użyć również płyty kotwiącej. (patrz **Rys. 11-b**)

**OSTRZEŻENIE**

Gdy przedmiot jest zabezpieczony po lewej lub po prawej stronie ostrza, na prawą lub lewą stronę ostrza będą trafiać odcinane elementy. Należy zawsze wyłączyć urządzenie i zaczekać aż do całkowitego zatrzymania ostrza przed podniesieniem rączki w górę.

Jeżeli rączka jest podniesiona podczas obracania się brzeszczotu, może dojść do zakleszczenia ostrza w obrabianym elemencie, powodując niebezpieczne rozrzucone jego fragmentów.

Przy zatrzymaniu w połowie operacji cięcia skośnego można ponownie rozpocząć cięcie dopiero po odciążeniu głowicy silnika do pozycji początkowej.

Zaczynając od połowy, bez pociągania w tył, spowodować, aby ogranicznik dolny znalazł się w wyźłobieniu obrabianego przedmiotu i dotknął ostrza tnącego.

**UWAGA**

- Jeśli głowica silnika nie zostanie dokręcona wystarczająco mocno, może się nagle poruszyć lub ześlizgnąć, powodując obrażenia. Pamiętać o dostatecznym dokręceniu sekcji głowicy silnika, aby uniemożliwić jej ruch.

- Zawsze sprawdzać, czy rękojeść blokady ukosu została dokręcona, a głowica silnika unieruchomiona zaciskiem. Podjęcie próby cięcia ukosowego bez uprzedniego unieruchomienia głowicy silnika, może skutkować jej niespodziewanym przesunięciem i spowodowaniem obrażeń cieleśnych.

**6. Sworzeń ustalający (A) na wartości 33,9° do wycinania listew wieńczących (Rys. 25)**

- (1) Wcisnąć sworzeń ustalający cięcia ukosowego (A) w kierunku tylnej części urządzenia.
- (2) Poluzować rękojeść blokady ukosu.
- (3) Przechylić głowicę tnącą, aż sworzeń ustalający (A) zatrzyma kąt ukosu na wartości 33,9° na skali.
- (4) Dokręcić rękojeść blokady ukosowania, aby zablokować głowicę tnącą we właściwej pozycji. (patrz **Rys. 25**)

**7. Procedury cięcia z uciosem (Rys. 27)**

- (1) Odblokować stół uciosu podnosząc rękojeść blokady uciosu.
- (2) Trzymając wciśnięty przycisk blokady ogranicznika dodatniego, chwycić za rękojeść blokady uciosu i obrócić stół w lewo lub w prawo do pożądanego kąta.
- (3) Po osiągnięciu żądanego kąta cięcia, zwolnić przycisk blokady ogranicznika dodatniego i wcisnąć rękojeść blokującą, aby unieruchomić stół we właściwej pozycji.
- (4) Jeśli żądany kąt uciosu NIE jest wypada na jednej z dziewięciu dodatnich wartości ogranicznika podanych poniżej, należy zapoznać się z sekcją poświęconą przyciskowi pominięcia zatrasku uciosu na **Rys. 1**.
- (5) Włączyć przymiar laserowy i umieścić obrabiany przedmiot na stole, aby uzyskać wstępne zestrojenie z linią cięcia.

**UWAGA**

Zawsze sprawdzać, czy rękojeść blokady uciosu została dokręcona, a stół obrotowy unieruchomiony zaciskiem. Podjęcie próby cięcia ukosowego bez uprzedniego unieruchomienia stołu narzędzia, może skutkować jego niespodziewanym przesunięciem i spowodowaniem obrażeń cieleśnych.

**WSKAZÓWKA**

- Praktyczne zapadki stopujące znajdują się na prawo i na lewo od ustawienia centralnego 0°, przy ustawieniach o wartościach 15°, 22,5°, 31,6° i 45°.

Prawdziwi, czy skala uciosu i końcówka wskaźnika są odpowiednio wylędem względem siebie wyrównane.

- Praca pilarką z niezestrojoną skalą uciosu i wskaźnikiem elementu skutkować będzie niską dokładnością procesu.

**8. Procedury cięcia złożonego**

Cięcie złożone można wykonywać, stosując się do wskazówek w punktach 5 i 7 powyżej. Maksymalne wymiary elementu obrabianego podczas cięcia złożonego podano w tabeli „DANE TECHNICZNE” na stronie 264.

**UWAGA**

Należy zawsze mocno przytrzymywać obrabiany przedmiot prawą lub lewą ręką, wykonując cięcie za pomocą okrągłej części piły drugą ręką. Obracanie stołu obrotowego w lewo podczas cięcia złożonego jest bardzo niebezpieczne, ponieważ ostrze piły może dotknąć ręki przytrzymującej obrabiany przedmiot. W przypadku cięcia złożonego (skośne + uciosowe) przy lewym cięciu skośnym należy obrócić podogranicznik (B) w kierunku przeciwnym do ruchu wskazówek zegara, a następnie rozpocząć cięcie.

W przypadku cięcia złożonego (kąt + ukos) ze ukosem w lewo, podogranicznik (B) należy wysunąć do położenia skrajnego, następnie rozpocząć cięcie.

W przypadku cięcia złożonego (kąt + ukos) ze ukosem w prawo, podogranicznik (A) należy wysunąć do położenia skrajnego, następnie rozpocząć cięcie.

Upewnić się, że podograniczniki (A) (B) nie kolidują z innymi częściami przed podjęciem próby cięcia złożonego. W przypadku jakiegokolwiek kolizji należy usunąć podogranicznik (A) lub (B).

## 9. Procedury nacinania rowków

Rowki w przedmiocie obrabianym mogą być nacinane, jak wskazano to na **Rys. 28** poprzez regulację pokrętła ogranicznika.

### Procedura regulacji głębokości cięcia:

- (1) Obrócić płytę kotwiczą w kierunku pokazanym na **Rys. 29**.  
Opuścić głowicę silnika, a następnie obracać pokrętło ogranicznika ręką. (W sytuacji, gdy głowica pokrętła ogranicznika styka się z płytą kotwiczącą).
- (2) Dostosować narzędzie do żądanej głębokości cięcia, ustawiając odległość między tarczą a powierzchnią stołu obrotowego (patrz © na **Rys. 29**).

## WSKAZÓWKI

Podczas cięcia pojedynczego rowka na dowolnym końcu obrabianego przedmiotu, niepotrzebny materiał należy usuwać za pomocą dłuta.

## 10. Cięcie łatwo deformowanych materiałów, takich jak rami aluminiowe

Materiały takie jak profile aluminiowe mogą łatwo ulec odkształceniu w wyniku zbyt mocnego dokręcenia w zespole imakowym. Skutkowac to będzie nieefektywnym cięciem i możliwym przecięciem silnika.

Podczas cięcia takich materiałów takich należy użyć okładzin drewnianych chroniących element obrabiany, jak pokazano na **Rys. 30-a**. Ustawić okładzinę w pobliżu odcinanej sekcji.

Podczas cięcia materiałów aluminiowych należy pokryć tarczę tnącą olejem do cięcia (niepalnym), aby uzyskać gładką linię cięcia i precyzyjne wykończenie.

Ponadto, w przypadku elementu obrabianego ukształtowanego w literę U, należy użyć okładziny drewnianej, jak pokazano na **Rys. 30-b**, aby zapewnić jego stabilność w kierunku poprzecznym, i zaciśnąć okładzinę w pobliżu przycinanej sekcji elementu obrabianego i dokręcić za pomocą zespołu uchwytu imakowego i zacisków dostępnych na rynku.

## 11. Używanie worka na pył (akcesorium standardowe) (Rys. 31)

- (1) Podłączyć worek na pył do kanału elektronarzędzia.
- (2) Gdy worek na pył zapełni się trocinami, pył będzie wydmuchiwany z worka na pył podczas obrotów tarczy tnącej.  
Należy okresowo sprawdzać worek na pył i opróżnić go zanim zdąży się zapełnić.

## 12. Podłączanie odciągu pyłu (sprzedawany oddzielnie) (Rys. 32)

Nie wdychać szkodliwego pyłu powstałego podczas czynności cięcia.

Pył jest niebezpieczny dla zdrowia operatora i osób postronnych.

Korzystanie z urządzeń do odprowadzania i gromadzenia pyłu zmniejsza zagrożenia związane z obecnością pyłu. Poprzez połączenie z odciągiem pyłu poprzez adapter, złącze i adapter gromadzenia pyłu, można zebrać większość pyłu.

Połączyć odciąg pyłu z adapterem.

- (1) Średnica wewnętrzna węża wynosi 38 mm:  
Podłączyć do kanału elektronarzędzia, kolejno: wąż (średnica wewnętrzna 38 mm), adapter (standardowe akcesorium odciągu pyłu), złącze (D) (akcesorium opcjonalne) i kolanko (akcesorium opcjonalne).  
Podłączyć należy, naciskając w kierunku wskazanym przez strzałkę. (**Rys. 32**)  
Jeśli duża ilość trocin zgromadzi się na połączeniu złącza (D), odciąć końcówkę (około 4 cm) złącza (D) i uruchomić narzędzie.

- (2) Średnica wewnętrzna węża wynosi 35 mm:

Podłączyć do kanału elektronarzędzia, kolejno: wąż (średnica wewnętrzna 35 mm), adapter (standardowe akcesorium odciągu pyłu) i kolanko (akcesorium opcjonalne).

Podłączyć należy, naciskając w kierunku wskazanym przez strzałkę. (**Rys. 32**) Złącze (D) nie jest używane, jeśli średnica wewnętrzna węża wynosi 35 mm)

## MONTAŻ I DEMONTAŻ TARCZY TNĄCEJ

### OSTRZEŻENIE

- Aby nie dopuścić do wypadku lub obrażeń ciała, przed rozpoczęciem demontażu lub montażu tarczy tnącej należy zawsze wyłączyć przełącznik spustowy i/lub wyciągnąć wtyczkę z gniazdka.

Jeśli cięcie realizowane jest bez uprzedniego dokręcenia śruby o rozmiarze 8 mm, śruba może ulec poluzowaniu, co z kolei prowadzi do zrzucenia tarczy tnącej z osi silnika, uszkodzenia osłony dolnej i spowodowania obrażeń.

Sprawdzić również, czy śruby 8 mm zostały prawidłowo dokręcone przed podłączeniem wtyczki do gniazdka i/lub włożeniem akumulatora.

- Jeśli śruby 8 mm są dokręcane lub wykręcane przy pomocy narzędzi innych niż dołączony klucz w rozmiarze 13 mm (akcesorium standardowe), istnieje ryzyko niedostatecznego lub zbyt mocnego dokręcenia tarczy tnącej, prowadzące do możliwości odniesienia obrażeń.

### 1. Demontaż tarczy tnącej (Rys. 33-a, Rys. 33-b, Rys. 33-c i Rys. 33-d)

- (1) Odłączyć przewód zasilający z gniazda sieciowego.
- (2) Podnieść głowicę tnącą do pozycji pionowej, przesunąć ją do skrajnej pozycji w tylnej części narzędzia i dokręcić pokrętło mocujące.
- (3) Podnieść dolną osłonę w skrajne górne położenie.
- (4) Trzymając dolną osłonę, wykręcić śrubę płyty pokrywy wkrętakiem z końcówką typu Phillips.
- (5) Obrócić płytę pokrywy, aby odsłonić śrubę 8 mm.
- (6) Umieścić klucz tarczy nad śrubą 8 mm.
- (7) Znaleźć blokadę wrzeczona na silniku.
- (8) Nacisnąć blokadę wrzeczona i utrzymując ją mocno, obracać tarczę w prawo. Blokada wrzeczona następnie unieruchomi wrzeczona silnika. Przytrzymując blokadę wrzeczona, obracać kluczem w prawo, aby poluzować śrubę 8 mm.
- (9) Wykręcić śrubę 8 mm, podkładkę (B) i tarczę tnącą. Nie zdejmować podkładki (A).

### WSKAZÓWKI

- Jeśli nie jest możliwe łatwe wciśnięcie blokady wrzeczona, w celu zablokowania wrzeczona, należy przekręcić 8 mm śrubę 13 mm kluczem (akcesorium standardowe), jednocześnie naciskając na blokadę wrzeczona.  
Wrzeczona ostrza jest zablokowane, gdy jego blokada jest wciśnięta.
- Zwrócić uwagę na zdemontowane elementy, zapamiętując ich położenie i kierunek zwrócenia ich powierzchni. Przed osadzeniem nowej tarczy, należy wytrzeć podkładkę (B) z wszelkich trocin.

### OSTRZEŻENIE

Podczas osadzania tarczy należy sprawdzić, czy znak wskaźnika obrotu na tarczy i kierunek obrotów wskazany na osłonie dolnej (patrz **Rys. 1**) pokrywają się.

### UWAGA

- Sprawdzić, czy blokada wrzeczona powróciła do pozycji wycofanej po osadzeniu lub zdjęciu tarczy tnącej.
- Dokręcić śrubę 8 mm, aby nie poluzowała się podczas pracy.  
Upewnić się, że śruba 8 mm została prawidłowo dokręcona przed uruchomieniem narzędzia.



## 2. Montaż tarczy tnącej

### OSTRZEŻENIE

Odciąć pilarkę ukosową od zasilania przed wymianą/instalacją tarczy.

- (1) Zamontować tarczę o średnicy 255 mm z oprawą, dopilnowując, aby strzałka wskazująca kierunek obrotów wskazywała ten sam kierunek, co strzałka oznaczająca obrót w kierunku zgodnym ze wskazówkami zegara na dolnej osłonie, a zęby tarczy były skierowane w dół.
- (2) Przyłożyć podkładkę (B) do tarczy. Wkręcić śrubę 8 mm w oprawę, obracając ją w kierunku przeciwnym do wskazówek zegara.

### WSKAZÓWKA

- Upewnić się, że spłaszczone części kołnierzy tarczy zostały zestrojone z wypłaszczeniami na wale wrzeciona. Także płaska strona kołnierza tarczy musi być skierowana ku tarczy.
- (3) Umieścić klucz tarczy na śrubie 8 mm.
  - (4) Nacisnąć blokadę wrzeciona i utrzymując ją mocno, obracać tarczę w kierunku przeciwnym do ruchu wskazówek zegara. Po aktywacji blokady, nie przestawać utrzymywać blokady wrzeciona w pozycji wciśniętej, równocześnie dokręcając śrubę 8 mm.
  - (5) Obracać płytę pokrywę z powrotem w położeniu wyjściowe, aż szczelina w płycie pokrywę dopasuje się do otworu śruby płyty pokrywę. Przytrzymując dolną osłonę w skrajnym górnym położeniu, dokręcić śrubę płyty pokrywę wkrętakiem z końcówką typu Phillips.
  - (6) Opuścić dolną osłonę i sprawdzić, czy osłona nie zacina się i nie zaczepia o nic podczas jej przestawiania.
  - (7) Zwolnić blokadę wrzeciona, by tarcza obracała się swobodnie.

### UWAGA

Nigdy nie próbować instalować tarcz o średnicy większej niż 255 mm.  
Zawsze instalować tarcze o średnicy 255 mm lub mniejszej.

## INFORMACJE O WSKAŹNIKU NAŁADOWANIA AKUMULATORA

Pozostały poziom naładowania akumulatora można sprawdzić, wciskając przełącznik kontrolki poziomu naładowania akumulatora, co spowoduje włączenie kontrolki. (Rys. 34)

## SPOSÓB ŁADOWANIA URZĄDZENIA USB (UC18YSL3)

- (1) Wybrać metodę ładowania
  - Ładowanie urządzenia USB z gniazda elektrycznego (Rys. 36-a)
  - Ładowanie urządzenia USB i akumulatora z gniazda elektrycznego (Rys. 36-b)
- (2) Sposób ładowania urządzenia USB (Rys. 37)
- (3) Po zakończeniu ładowania urządzenia USB (Rys. 38)

## KONSERWACJA I KONTROLA

### OSTRZEŻENIE

Przed przystąpieniem do konserwacji lub przeglądu technicznego narzędzia, należy zawsze upewnić się, że przełącznik spustowy został zwolniony (OFF), a akumulator wyciągnięty z narzędzia, aby nie dopuścić do wypadku lub obrażeń ciała.

W przypadku stwierdzenia jakiegokolwiek uszkodzenia urządzenia, a w szczególności osłon lub ostrza piły, należy jak najszybciej zwrócić się do osoby wykwalifikowanej.

### 1. Sprawdzanie ostrza

Natychmiast wymienić ostrze po zauważeniu pierwszych oznak pogorszenia działania lub zniszczenia. Zniszczone ostrze może powodować obrażenia ciała, a zużyte może powodować nieefektywne działanie i stanowić potencjalne źródło przecięcia silnika.

### UWAGA

Nigdy nie używać tępego ostrza. Gdy ostrze jest tępe, zwiększa się opór, jaki stawia ono pod naciskiem ręki wywieranym na rączkę narzędzia, co sprawia, że obsługa narzędzia staje się niebezpieczna.

### 2. Sprawdzanie śrub mocujących

Regularnie sprawdzaj wszystkie mocujące śruby i upewnij się, że są mocno przykręcone. Jeśli któraś z nich się obluzuje, natychmiast ją przykręć. Zaniedbanie tego może spowodować poważne zagrożenie.

### 3. Konserwacja silnika

Uzwojenie silnika jest najistotniejszym elementem elektronarzędzia. Należy zachować szczególną ostrożność, aby uzwojenie nie zostało uszkodzone i/lub nie weszło w kontakt z olejem lub wodą.

### 4. Sprawdzić osłonę dolną pod kątem prawidłowego działania

Przed każdym użyciem narzędzia, należy przetestować pracę osłony dolnej (Rys.1) w celu upewnienia się, że jest ona w dobrym stanie technicznym i pracuje płynnie. Nigdy nie używać narzędzia, jeśli osłona dolna nie działa prawidłowo i nie jest w dobrym stanie technicznym

### 5. Kontrola styków (narzędzia i akumulatora)

Sprawdzić, czy w okolicy styków nie doszło do nagromadzenia wiórów, opiłków i pyłu.

Regularnie sprawdzać przed rozpoczęciem pracy, podczas pracy i po jej zakończeniu.

### UWAGA

Usunąć wszelkie opiłki, wióry lub pył, które mogły nagromadzić się na stykach.

Niezastosowanie się do tego zalecenia może spowodować wystąpienie usterki.

### 6. Utylizacja zużytego akumulatora

#### OSTRZEŻENIE

Nie wyrzucać zużytego akumulatora. Spalanie akumulatora prowadzi do jego wybuchu. Zakupiony produkt zawiera akumulator. Akumulator nadaje się do powtórnego przetworzenia. Po zakończeniu okresu trwałości eksploatacyjnej akumulatora, zgodnie z różnymi przepisami stanowymi i lokalnymi, wyrzucanie akumulatora do pojemników z odpadami komunalnymi może być nielegalne. Skontaktować się z lokalnymi instytucjami ds. utylizacji odpadów stałych, aby uzyskać szczegółowe informacje na temat recyklingu lub właściwej utylizacji.

### 7. Przechowywanie

Po zakończeniu obsługi narzędzia wykonać poniższe czynności:

- (1) Ustawić wyłącznik spustowy w pozycji OFF (WYŁ)
- (2) Wyciągnąć akumulator z narzędzia,  
W okresach przerw w użytkowaniu narzędzia, należy je przechowywać w miejscu o temperaturze poniżej 40°C i poza zasięgiem dzieci.

### WSKAZÓWKA

Przechowywanie akumulatorów litowo-jonowych. Upewnić się, że przed przechowywaniem akumulatory litowo-jonowe zostały całkowicie naładowane.

Długotrwałe przechowywanie akumulatorów (3 miesiące lub dłużej) o niskim poziomie naładowania może spowodować pogorszenie ich wydajności, istotnie skracając czas ich użytkowania lub sprawiając, że nie będą one w stanie utrzymać ładunku.

Znacznie skrócony czas użytkowania akumulatorów można jednak poprawić poprzez ich wielokrotne ładowanie i używanie – od dwóch do pięciu razy.

Jeżeli czas użytkowania akumulatorów – pomimo wielokrotnego ładowania i używania – jest bardzo krótki, należy je uznać za trwale wyczerpane i zakupić nowe.

## UWAGA

Podczas użytkowania i konserwacji narzędzi elektrycznych muszą być przestrzegane przepisy i standardy bezpieczeństwa.

### Ważna informacja dotycząca akumulatorów do przewodowych elektronarzędzi firmy HiKOKI

Należy zawsze używać jednego z naszych zalecanych, oryginalnych akumulatorów. Nie możemy zagwarantować bezpieczeństwa i wydajności działania naszych przewodowych elektronarzędzi, jeżeli używane są akumulatory inne, niż zalecane przez nas lub gdy akumulator zostanie rozmontowany i zmodyfikowany (np. demontaż i wymiana ogniw lub innych części wewnętrznych).

## 8. Smarowanie

Smarować poniższe przesuwne powierzchnie raz w miesiącu, aby utrzymać elektronarzędzie w dobrym stanie przez długi czas.

Zalecane jest stosowanie oleju maszynowego.

Punkty wprowadzania oleju:

- \* Obrotowa część przegubu
- \* Element obrotowy uchwyty (A)
- \* Część obrotowa imadła

## 9. Czyszczenie (Rys. 35)

Oczyszczyć maszynę, kanał i dolną osłonę, przedmuchiując ją suchym powietrzem z pistoletu pneumatycznego lub innego narzędzia.

Okresowo usuwać wióry, kurz i inne odpady z powierzchni elektronarzędzia, szczególnie od wewnętrznej strony osłony dolnej, przy użyciu wilgotnej szmatki z mydłem. Aby uniknąć uszkodzenia silnika, należy chronić go przed kontaktem z olejem lub wodą.

Jeżeli linia lasera stanie się niewidoczna z powodu przylegania trocin itp. do okienka elementu emitującego światło na znaczniku laserowym, należy wytrzeć i wyczyścić okienko suchą szmatką lub miękką szmatką zwilżoną wodą z mydłem itp.

## WYBÓR AKCESORIÓW

Lista akcesoriów dla tej maszyny została zamieszczona na stronie 481.

## UWAGA

Naprawy, modyfikacji i kontroli Narzędzi Elektrycznych HiKOKI może dokonywać tylko Autoryzowane Centrum Obsługi HiKOKI.

Ta lista części będzie przydatna, jeśli zostanie wręczona. Autoryzowanemu Centrum Obsługi HiKOKI, gdy zanieśliemy narzędzie do naprawy lub przeglądu.

Podczas użytkowania i konserwacji narzędzi elektrycznych muszą być przestrzegane przepisy i standardy bezpieczeństwa.

## GWARANCJA

Gwarancja na elektronarzędzia firmy HiKOKI jest udzielana z uwzględnieniem praw statutowych/przepisów krajowych. Gwarancja nie obejmuje wad i uszkodzeń powstałych w wyniku niewłaściwego lub niezgodnego z przeznaczeniem użytkowania, bądź wynikających z normalnego zużycia. W wypadku reklamacji należy dostarczyć kompletne elektronarzędzie do centrum serwisowego autoryzowanego przez firmę HiKOKI wraz z KARTĄ GWARANCYJNĄ znajdującą się na końcu instrukcji obsługi.

## WSKAZÓWKA

W związku z prowadzonym przez firmę HiKOKI programem badań i rozwoju, niniejsze specyfikacje techniczne mogą ulec zmianie bez wcześniejszego zawiadomienia.

### Informacje dotyczące hałasu przenoszonego drogą powietrzną

Zmierzone wartości zostały określone zgodnie z EN62841 i zadeklarowane zgodnie z ISO 4871.

Zmierzony poziom dźwięku A: 103 dB (A)

Zmierzony poziom ciśnienia akustycznego A: 90 dB (A)

Niepewność K: 3 dB (A).

Należy nosić słuchawki ochronne.

Wartość całkowita wibracji (trójosiowa suma wektorowa) określona zgodnie z EN62841.

Typowa ważona wartość skuteczna przyspieszenia działającego na ramiona operatora nie przekracza 2,5 m/s<sup>2</sup>

Zadeklarowana wartość emisji hałasu została zmierzona zgodnie ze standardową metodą testową i może być wykorzystywana do porównywania elektronarzędzi; Może być także wykorzystywana do wstępnej oceny ekspozycji.

### OSTRZEŻENIE

- W zależności od sposobu wykorzystywania elektronarzędzia, a w szczególności w zależności od typu obrabianego przedmiotu, emisja hałasu podczas rzeczywistej pracy elektronarzędzia może różnić się od zadeklarowanych wartości.
- Należy określić środki bezpieczeństwa dla ochrony operatora zgodnie z szacowaną wartością ekspozycji w zależności od rzeczywistych warunków użytkowania (uwzględniając wszystkie etapy cyklu roboczego, takie jak przerwy w pracy urządzenia oraz praca na biegu jałowym w stanie gotowości).

## ROZWIĄZYWANIE PROBLEMÓW

Jeżeli urządzenie nie działa prawidłowo, należy zapoznać się z informacjami zamieszczonymi w poniższej tabeli. Jeżeli rozwiązanie problemu nadal nie jest możliwe, należy skontaktować się ze sprzedawcą lub autoryzowanym serwisem naprawczym firmy HiKOKI.

### 1. Elektronarzędzie

Symptom	Możliwa przyczyna	Rozwiązanie
Narzędzia nie pracuje	Akumulator się rozładował	Naładuj akumulator.
	Akumulator nie został włożony do końca.	Włóż akumulator do narzędzia, aż do usłyszenia kliknięcia.
Nagle zatrzymanie narzędzia	Narzędzie było przeciążone	Pozbądź się problemu powodującego przeciążenie.
	Przegrzał się akumulator.	Niech bateria ostygnie.
	Silnik został zatrzymany automatycznie, aby zapobiec awarii narzędzia.	Nie jest to usterka. Przełącznik spustowy został przytrzymany przez co najmniej 5 minut. Ponownie włączyć zasilanie.
Pochylenie niemożliwe	Dźwignia zacisku nie została poluzowana.	Poluzować dźwignię zacisku, a następnie przechylić narzędzie. Po wyregulowaniu poluzowanego elementu, należy go jeszcze raz dokręcić.
Przechylenie w prawo niemożliwe	Sworzeń ustalający (A) nie został wyciągnięty.	Przechylić w prawo po wyciągnięciu sworznia ustalającego (A).
	Dźwignia zacisku nie została poluzowana.	Poluzować dźwignię zacisku, a następnie przechylić.
Tępa tarcza tnąca	Tarcza tnąca jest zużyta lub nie ma wszystkich zębów.	Wymienić na nowy produkt.
	Śruba jest luźna.	Dokręcić śrubę.
	Tarcza osadzona w położeniu odwróconym.	Osadzić tarczę w prawidłowym kierunku.
Cięcie precyzyjne niemożliwe	Części robocze narzędzia nie są w pełni przymocowane.	W pełni przykręcić dźwignię zacisku i rękojeść boczną.
	Materiał nie może być przymocowany we właściwej pozycji.	Usunąć wszelkie materiały obce z ogranicznika lub stołu obrotowego.  W niektórych przypadkach prawidłowej pozycji nie można ustalić ze względu na krzywą w materiale. Spróbować przymocować płaską powierzchnią skierowaną do ogranicznika lub stołu obrotowego.
Przełącznik nie może zostać wyciągnięty	Blokada przełącznika nie jest wystarczająco wciśnięta.	Wcisnąć blokadę przełącznika aż do oporu.
Montaż akumulatora jest niemożliwy	Podjęto próbę zamontowania akumulatora innego niż wyznaczony dla narzędzia.	Zamontuj akumulator typu wielonapięciowego.

## 2. Ładowarka

Symptom	Możliwa przyczyna	Rozwiązanie
Kontrolka ładowania miga szybko na fioletowo, a ładowanie akumulatora się nie rozpoczyna.	Akumulator nie jest poprawnie włożony.	Włóż poprawnie akumulator.
	W złączu akumulatora lub tam, gdzie podłączony jest akumulator, znajduje się ciało obce.	Usunąć ciało obce.
Kontrolka ładowania miga na czerwono, a ładowanie akumulatora się nie rozpoczyna.	Akumulator nie jest poprawnie włożony.	Włóż poprawnie akumulator.
	Przegrzał się akumulator.	W przypadku pozostawienia, akumulator automatycznie rozpocznie ładowanie po spadku temperatury, ale może to obniżyć trwałość akumulatora. Zaleca się, aby przed ładowaniem, ostudzić akumulator w dobrze wentylowanym pomieszczeniu i z dala od bezpośredniego światła słonecznego.
Czas użytkowania akumulatora jest krótki, mimo że akumulator jest w pełni naładowany.	Skończyła się żywotność akumulatora.	Wymień akumulator na nowy.
Ładowanie akumulatora zajmuje dużo czasu.	Temperatura akumulatora, ładowarki lub otoczenia jest bardzo niska.	Akumulator należy ładować w pomieszczeniu lub w innym ciepłym otoczeniu.
	Otworki wentylacyjne ładowarki są zablokowane, co powoduje przegrzanie się części wewnętrznych.	Unikaj blokowania otworów wentylacyjnych.
	Wentylator chłodzący nie działa.	Skontaktuj się z Autoryzowanym centrum serwisowym HiKOKI w celu naprawy.
Kontrolka zasilania USB wyłączyła się, a urządzenie USB zatrzymało ładowanie.	Poziom naładowania akumulatora jest niski.	Wymień akumulator na taki, który jest wystarczająco naładowany.
		Podłącz wtyczkę zasilania ładowarki do gniazda sieciowego.
Kontrolka zasilania USB nie wyłącza się, mimo że urządzenie USB zakończyło ładowanie.	Kontrolka zasilania USB świeci się na zielono, wskazując, że ładowanie USB jest możliwe.	Nie jest to usterka.
Nie jest jasne jaki jest stan naładowania urządzenia USB lub czy ładowanie zostało zakończone.	Kontrolka zasilania USB nie wyłącza się, mimo że ładowanie zostało zakończone.	Sprawdź stan naładowania urządzenia USB.
Ładowanie urządzenia USB zatrzymuje się w połowie.	Ładowarka została podłączona do gniazda sieciowego, podczas gdy urządzenie USB było ładowane za pomocą akumulatora.	Nie jest to usterka. Ładowarka zatrzymuje ładowanie USB na około 5 sekund, kiedy źródła zasilania są rozróżniane.
	Akumulator został włożony do ładowarki, podczas gdy urządzenie USB było ładowane za pomocą gniazda zasilania.	
Ładowanie urządzenia USB zatrzymuje się w czasie ładowania, gdy akumulator i urządzenie USB są ładowane jednocześnie.	Akumulator został w pełni naładowany.	Nie jest to usterka. Ładowarka zatrzymuje ładowanie USB na około 5 sekund, gdy sprawdza, czy akumulator został w pełni naładowany.
Ładowanie urządzenia USB nie rozpoczyna się, gdy akumulator i urządzenie USB są ładowane jednocześnie.	Pozostały poziom naładowania akumulatora jest bardzo niski.	Nie jest to usterka. Kiedy poziom naładowania akumulatora spadnie do określonego poziomu, automatycznie rozpoczyna się ładowanie USB.

## A SZERSZÁMGÉPPEL KAPCSOLATOS ÁLTALÁNOS BIZTONSÁGI FIGYELMEZTETÉSEK

### ⚠ FIGYELMEZTETÉS

Olvasson el minden biztonsági figyelmeztetést, útmutatást, illusztrációt és műszaki adatot, amelyeket a szerszámgéphez kapott.

Az alább felsorolt utasítások be nem tartása áramütést, tüzet és/vagy súlyos sérülést eredményezhet.

A figyelmeztetéseket és utasításokat tartalmazó útmutatót őrizze meg, hogy a jövőben is a rendelkezésére álljon.

A figyelmeztetésekből használt „szerszámgép” kifejezés a hálózatról működő (vezetékes) vagy akkumulátorról működő (vezeték nélküli) szerszámgépre vonatkozik.

#### 1) Munkaterület biztonsága

a) A munkaterület mindig legyen tiszta és jól megvilágított.

A zsúfolt vagy sötét területek vonzzák a baleseteket.

b) Ne használja a szerszámgépeket robbanásveszélyes légkörben, például gyúlékony folyadékok, gázok vagy por jelenlétében.

A szerszámgépek szikrákat keltenek, amelyek meggyújthatják a port vagy gőzöket.

c) Ne engedje közel a gyermekeket és kívülállókat a szerszámgéphez annak használata közben.

Elveszítheti az irányítását a gép felett, ha valaki eltereli a figyelmét.

#### 2) Érintésvédelem

a) A szerszámgép dugaszainak az aljzatnak megfelelőnek kell lenniük. Soha, semmilyen módon ne alakítsa át a dugaszt. Ne használjon átalakító dugaszt földelt szerszámgépekhez.

Az eredeti dugaszok és a megfelelő aljzatok használata csökkenti az áramütés kockázatát.

b) Kerülje a test érintkezését a földelt felületekkel, mint például csövekkel, radiátorokkal, tűzhelyekkel és hűtőszekrényekkel.

Az áramütés kockázata nagyobb, ha a teste földelve van.

c) Ne tegye ki a szerszámgépeket esőnek vagy nedves körülményeknek.

A szerszámgépbe kerülő víz növeli az áramütés kockázatát.

d) Ne rongálja meg a vezetéket. Soha ne használja a vezetéket a szerszámgép szállításához, húzásához vagy az aljzataból való kihúzásához.

Tartsa távol a vezetéket hőtől, olajtól, éles szegélyektől vagy mozgó alkatrészekről.

A sérült vagy összekuszálódott vezetékek növelik az áramütés kockázatát.

e) A szerszámgép szabadban történő üzemeltetése esetén használjon szabadtéri használatra alkalmas hosszabbító kábelt.

A szabadtéri használatra alkalmas kábel használata csökkenti az áramütés kockázatát.

f) Ha elkerülhetetlen a szerszámgép nyirkos helyen történő használata, használjon FI relével (érintésvédelmi relével) védett táplálást.

A FI relé használata csökkenti az áramütés kockázatát.

#### 3) Személyi biztonság

a) A szerszámgép használata közben maradjon mindig figyelmes, arra figyeljen, amit csinál, és használja a józanész elvét.

Ne használja a szerszámgépet fáradtan, kábítószer, alkohol vagy gyógyszer hatása alatt.

A szerszámgépek üzemeltetése közben egy pillanatrai figyelmetlenség is súlyos személyi sérülést eredményezhet.

b) Használjon személyi védőeszközöket. Mindig viseljen védőszemüveget.

A munkavédelmi eszközök, mint a porvédő maszk, csúszásgátló biztonsági cipő, védő sisak vagy fűlvédő használata a fennálló körülmények esetén csökkenti a személyi sérülés veszélyét.

c) Ne hagyja, hogy a gép véletlenül elinduljon. Győződjön meg arról, hogy a kapcsoló a kikapcsolt állásban van, mielőtt a szerszámgépet csatlakoztatja az áramforráshoz és/vagy behelyezi az akkumulátort, illetve amikor felveszi vagy szállítja a szerszámot.

A szerszámgépek szállítása úgy, hogy az ujjá a kapcsolón van, valamint a bekapcsolt szerszámgépek áram alá helyezése vonzza a baleseteket.

d) Távolítsa el minden állítókulcsot vagy csavarkulcsot, mielőtt bekapcsolja a szerszámgépet.

A szerszámgép forgó részéhez csatlakoztatva hagyott csavarkulcs vagy kulcs személyi sérülést eredményezhet.

e) A gép használatakor ne nyújtózzon túl messzire. Mindig álljon stabilan, és őrizze meg egyensúlyát.

Ez lehetővé teszi, hogy a szerszámgépet váratlan helyzetekben is jobban irányítsa.

f) Öltözzön megfelelően. Ne viseljen laza ruházatot vagy ékszert. Tartsa távol haját és ruházatát a mozgó alkatrészekről.

A laza ruházat, ékszer vagy hosszú haj beakadhat a mozgó részekbe.

g) Ha a porészívő és gyűjtő berendezések csatlakoztatásához külön eszközöket kapott, gondoskodjon ezek megfelelő csatlakoztatásáról és használatáról.

A porgyűjtő használata csökkentheti a porhoz kapcsolódó veszélyeket.

h) Ne hagyja, hogy a gépek gyakori használatából eredő megszokás önelégültté tegye, és ez a gép biztonsági alapelveinek figyelmen kívül hagyására késztesse.

Egy gondatlan cselekedet a másodperc töredéke alatt súlyos sérülést okozhat.

#### 4) A szerszámgép használata és ápolása

a) Ne erőltesse a szerszámgépet. Használjon az alkalmazásához megfelelő szerszámgépet.

A megfelelő szerszámgép jobban és biztonságosabban végzi el a feladatot azon a sebességen, amelyre azt tervezték.

b) Ne használja a szerszámgépet, ha a kapcsoló nem kapcsolja azt be és ki.

Az a szerszámgép, amely a kapcsolóval nem vezérelhető, veszélyes, és meg kell javítani.

c) Húzza ki a dugaszt az áramforrásból és/vagy, ha eltávolítható, vegye ki az akkumulátort a szerszámgépéből, mielőtt bármilyen beállítást végez, tartozékokat cserél vagy tárolja a szerszámgépeket.

Ezen megelőző biztonsági intézkedések csökkentik a szerszámgép véletlen beindulásának kockázatát.

d) A használaton kívüli szerszámgépeket tárolja úgy, hogy gyermekek ne férhessenek hozzá, és ne engedje meg, hogy a szerszámgépet a gépet vagy ezeket az utasításokat nem ismerő személyek használják.

Képzetlen felhasználók kezében a szerszámgépek veszélyesek.

- e) A szerszámgépek és tartozékaik karbantartása. Ellenőrizze, hogy a mozgó alkatrészek a szerszámgépen nincsenek-e elállítódva, vagy beszorulva, nincsenek-e törött alkatrészek, vagy van-e más körülmény, ami befolyásolhatja a szerszámgép működését. Ha a szerszámgép sérült, használat előtt javíttassa meg.  
*Sok balesetet a rosszul karbantartott szerszámgépek okoznak.*
- f) A vágószerszámokat tartsa élesen és tisztán. Az éles vágóélekkel rendelkező, megfelelően karbantartott vágószerszámok elakadásának lehetősége kevésbé valószínű, és azok könnyebben kezelhetők.
- g) A szerszámgép tartozékait és betétkéseit stb. használja a jelen útmutatónak megfelelően, figyelembe véve a munkakörülményeket és a végzendő munkát.  
*A szerszámgép nem rendeltetésszerű használata veszélyes helyzetet eredményezhet.*
- h) Tartsa a fogantyúkat és a markolatok felületeit szárazon, valamint olaj- és zsírinteszen.  
*A csúszós fogantyúk és markolati felületek nem teszik lehetővé a szerszám biztonságos kezelését és váratlan helyzetekben történő irányítását.*
- 5) Akkumulátoros szerszám használata és ápolása
- a) Csak a gyártó által előírt töltővel töltsé újra.  
*Az egy bizonyos típusú akkumulátorhoz alkalmas töltő tűzveszélyt okozhat, ha egy másik fajta akkumulátorral használják.*
- b) A szerszámgépeket csak a kifejezetten hozzájuk való akkumulátorokkal használja.  
*Bármilyen más akkumulátor használata sérülés- és tűzveszélyt okozhat.*
- c) Amikor az akkumulátor nincs használatban, tartsa távol más fémtárgyaktól, mint például irratkapszoktól, érméktől, kulcsoktól, szegektől, csavaroktól vagy egyéb kis fémtárgyaktól, amelyek érintkezésbe hozhatnak két csatlakozót.  
*Az akkumulátor csatlakozóinak rövidre zárása égési sérüléseket vagy tüzet okozhat.*
- d) Helytelen körülmények között az akkumulátorból folyadék folyhat ki; kerülje az érintkezést ezzel a folyadékkal. Ha véletlenül hozzáér, vízzel öblítse le. Ha a folyadék a szemmel kerül érintkezésbe, kérjen további orvosi segítséget.  
*Az akkumulátorból kifolyó folyadék irritációt vagy égéseket okozhat.*
- e) Ne használjon sérült vagy módosított akkumulátort.  
*A sérült vagy módosított akkumulátorok kiszámíthatatlan viselkedést mutathatnak, ami tűz-, robbanás- vagy sérülésveszélyt eredményezhet.*
- f) Az akkumulátort vagy a szerszámot ne tegye ki a tűznek vagy túl magas hőmérsékletnek.  
*A tűz vagy 130°C feletti hőmérséklet robbanást okozhat.*
- g) Kövesse a töltésre vonatkozó utasításokat, és az akkumulátort vagy a szerszámot ne töltsé az utasításban megadott hőmérsékleti tartományon kívül.  
*A nem megfelelő módon, illetve a megadott tartományon kívül történő töltés károsíthatja az akkumulátort és növelheti a tűz kockázatát.*
- 6) Szervíz
- a) A szerszámgépét képesítéssel rendelkező szerelővel javíttassa meg, csak azonos cserealkatrészek használatával.  
*Ez biztosítja, hogy a szerszámgép biztonságos maradjon.*
- b) Soha ne javítson sérült akkumulátorokat.  
*Az akkumulátorok karbantartását csak a gyártó vagy az arra jogosult szolgáltatók végezhetik.*

## VIGYÁZAT

Tartsa távol a gyermekeket és beteg személyeket. Amikor nem használja a szerszámokat, tárolja úgy, hogy gyermekek és beteg személyek ne férhessenek hozzá.

## BIZTONSÁGI UTASÍTÁSOK A GÉRVÁGÓ FŰRÉSZHEZ

- a) A gérvágó fűrészek fából vagy fából készült termékek vágására szolgálnak, nem használhatók csiszoló vágókorongokkal vastartalmú anyagok, például rudak, csapszegek stb. vágására.  
*A csiszolópor elakadást okoz az olyan mozgó alkatrészeknél, mint az alsó védőelem. A csiszolóvágásból származó szikrák megégetik az alsó védőelemet, a rovatkolt betétet és más műanyag részeket.*
- b) Használjon bilincseket a munkadarab rögzítéséhez, amikor csak lehet. Ha kézzel tartja a munkadarabot, mindig tartsa a kezét legalább 100 mm távolságra a fűrészpengétől mindkét oldalán. Ne használja ezt a fűrészelt olyan darabok vágására, amelyek túl kicsik a beszorításhoz, vagy a kézzel történő tartáshoz.  
*Ha a keze túl közel van a fűrészpengéhez, megnő a penge által okozott sérülés veszélye.*
- c) A munkadarabnak fixnek kell lennie és be kell szorítani, vagy a vezetőléchez és asztalhoz kell nyomni. Ne tolja a munkadarabot a pengéhez vagy vágjon „szabad kézzel” semmilyen módon.  
*A nem beszorított vagy mozgó munkadarabok nagy sebességnél elrepülhetnek, sérülést okozva.*
- d) Tolja a fűrészát a munkadarabon. Ne húzza a fűrészát munkadarabon. A vágáshoz emelje fel a fűrészfejet és húzza ki azt a munkadarab fölött vágás nélkül, indítsa el a motort, nyomja le a fűrészfejet és tolja a fűrészát a munkadarabon.  
*A húzómozdulattal történő vágás során a fűrészpenge valószínűleg a munkadarab tetejére kerülhet, és erősen megdobhatja a penge szerelvényt a kezelő felé.*
- e) Soha ne tegye keresztbe a kezét a vágás kívánt vonalán se a fűrészpenge előtt, se mögötte.  
*A munkadarab „keresztfogással” tartása, vagyis a munkadarab bal kézzel tartása a fűrészpenge jobb oldalán és fordítva, nagyon veszélyes.*
- f) Ne nyúljon a vezetőléc mögé, ha a fűrészpenge mindkét oldalán 100 mm-nél közelebb kerül a keze, a fahulladék eltávolításához, vagy bármilyen más okból, amíg a penge forog.  
*A forgó fűrészpenge közelsége a kezéhez esetleg nem nyilvánvaló és súlyosan megsérülhet.*
- g) Vágás előtt ellenőrizze a munkadarabot. Ha a munkadarab görbe vagy megvetemedett, szorítsa be a külső görbe felével a vezetőléc felé. Mindig győződjön meg róla, hogy ne legyen hézag a munkadarab, a vezetőléc és az asztal között a vágás vonala mentén.  
*A görbe vagy megvetemedett munkadarabok megcsavarodhatnak vagy elmozdulhatnak, és a vágás során a forgó fűrészpengéhez tapadhatnak. A munkadarabban nem lehetnek szegek vagy más idegen tárgyak.*
- h) Ne használja a fűrészát, amíg az asztalról nem távolított el minden szerszámot, fahulladékot, stb. a munkadarabon kívül.  
*Az apró törmelék vagy nem beszorított fadarabok vagy más tárgyak, amelyek a forgó pengéhez érnek nagy sebességgel elrepülhetnek.*

## ÖVINTÉZKEDÉSEK GÉRVÁGÓ FÜRÉSZ HASZNÁLATA ESETÉN

- i) **Egyszerre csak egy munkadarabot vágjon.**  
Több egymásra rakott munkadarabot nem lehet megfelelően rögzíteni vagy leszorítani, és vágás közben a pengéhez tapadhatnak vagy elmozdulhatnak.
- j) **Használat előtt győződjön meg róla, hogy a gérvágó fűrész szilárd, vízszintes munkafelületen helyezte el.**  
A vízszintes és szilárd munkafelület csökkentti a gérvágó fűrész instabillá válásának esélyét.
- k) **Tervezze meg munkáját. A ferdevágás és gérvágás szögének beállításakor, minden alkalommal győződjön meg arról, hogy az állítható vezetőléc helyesen van beállítva a munkadarab alátámasztásához és nem zavarja a pengét vagy a védőrendszer.**  
A szerszám „BE” kapcsolása nélkül és munkadarab nélkül az asztalon, mozgassa a fűrészpengét végig egy teljes szimulált vágáson annak biztosítása érdekében, hogy a vezetőlécet se zavarja, se átvágja nem fogja.
- l) **Megfelelő alátámasztást kell biztosítani, például asztal bővítményekkel, fűrészbakokkal, stb. az asztal lapjánál hosszabb munkadarabok esetén.**  
A gérvágó fűrész asztallapjánál hosszabb vagy szélesebb munkadarabok megfelelő alátámasztás hiányában felborulhatnak. Amennyiben a levágott darab vagy a munkadarab felborul, megemelheti az alsó védőelemet vagy a forgó penge megdobhatja.
- m) **Ne használjon másik személyt az asztal bővítménye vagy kiegészítő alátámasztás helyett.**  
A munkadarab nem elég stabil alátámasztása a penge megszorulását vagy a munkadarab vágás közbeni elmozdulását okozhatja, behúzza Önt és segítőjét a fűrészpengébe.
- n) **A levágott darabot semmilyen módon nem szabad a forgó fűrészpenge irányába beakasztani vagy nyomni.**  
Zárt helyen, vagyis hosszirányú megállítók használata esetén a levágott darab beszorulhat a pengéhez és nagy erővel kirepülhet.
- o) **Mindig használjon rögzítő bilincset vagy alkatrészt amely a kerek anyagok, például rudak vagy csövek megfelelő alátámasztására szolgál.**  
A rudak vágás közben könnyen elfordulhatnak, a penge „harapását” és a munkadarab kézzel a pengéhez húzását okozva.
- p) **Hagyja, hogy a penge maximális sebességre gyorsuljon, mielőtt elérné a munkadarabot.**  
Ez csökkenti a munkadarab kirepülésének kockázatát.
- q) **Ha a munkadarab vagy a penge elakad, kapcsolja ki a gérvágó fűrész. Várja meg, míg minden mozgó alkatrész megáll, majd húzza ki a dugót a hálózati aljzathoz és/vagy vegye ki az akkumulátort. Ezt követően szabadítsa ki az elakadt anyagot.**  
A fűrészelés folytatása az elakadt munkadarabbal az irányítás elvesztését vagy a gérvágó fűrész károsodását okozhatja.
- r) **A vágás befejezése után engedje fel a kapcsolót, tartsa a fűrészfejet lefelé, és várja meg, amíg a penge leáll, mielőtt eltávolítaná a munkadarabot.**  
A kifutó penge közelébe nyúlni veszélyes.
- s) **Tartsa erősen a kart a nem teljes vágás végzésekor vagy a kapcsoló felengedésekor azelőtt, hogy a fűrészfej teljesen lent lenne.**  
A fűrész fékezési művelete miatt a fűrészfej hirtelen lefelé történő elmozdulását okozhatja, ami sérüléshez vezethet.

- Tartsa a padlóterületet a gép körül vízszintesen. Jól karbantartva és laza anyagoktól, pl. forgácstól és faragványoktól mentesen.
- Gondoskodjon megfelelő általános vagy helyi világításról.
- Ne használjon az alkalmazásokhoz más szerszámgepeket, mint amelyek a kezelési utasításokban megadásra kerültek.
- A javítást csak felhatalmazott szervizlétesítmény végezheti. A gyártó nem felelős az illetéktelen személyek által végzett javítás, valamint a szerszám helytelen kezelése következtében fellépő semmilyen kárért és sérülésért.
- A szerszámgépek tervezett működési integritásának biztosításához ne távolítsa el a felszerelt fedeleket vagy csavarokat.
- Ne érintse meg a mozgó alkatrészeket vagy tartozékokat, hacsak le nem csatlakoztatta az energiaforrást.
- Használja a szerszámot a névtáblán előírtnál alacsonyabb bemeneti teljesítményen; különben a kidolgozás tönkremehet és a motor túlterhelése következtében csökkenhet a működési hatékonyság.
- A műanyag alkatrészeket ne törölje le oldószerrel. Az oldószerrel, mint például a gázolin, a hígító, benzín, szén-tetraklorid, alkohol károsíthatja és megrepesztheti a műanyag alkatrészeket. Ne törölje azokat ilyen oldószerrel. A műanyag alkatrészeket szappanos vízzel enyhén benedvesített puha törülőruhával tisztítsa meg.
- Csak eredeti HiKOKI cserealkatrészeket használjon.
- Az ebben a kezelési utasításban levő perspektívikus bontott összeállítási rajzot csak felhatalmazott szervizlétesítmény használhatja.
- Soha ne vágjon vasfémeket vagy falazatot.
- Megfelelő általános vagy helyi világítás áll rendelkezésre. A készlet és a megmunkált munkadarabok a kezelő normál munkahelyzetének közelében található.
- Szükség esetén viseljen megfelelő védőfelszerelést, ezek a következőket foglalhatják magukba: Hallásvédelem az indukált hallásvesztés kockázatának csökkentésére. Szemvédelem a szem sérülési kockázatának csökkentésére. Légzésvédelem a káros por belélegzési kockázatának csökkentésére. Kesztyű a fűrészlapok és a nyersanyag kezeléséhez (ahol megvalósítható, a fűrészlapokat tartóban kell vinni).
- A kezelő legyen megfelelően kiképezve a gép felhasználására, beállítására és üzemeltetésére.
- Tartózkodjon bármilyen apríték vagy a munkadarab egyéb részeinek eltávolításától a munkaterületről, mialatt a gép jár, és a fűrészfej nem a nyugalmi helyzetben van.
- Soha ne használja a gérvágó fűrész nyitott helyzetben rögzített alsó védőburkolattal.
- Bizonyosodjon meg róla, hogy az alsó védőburkolat simán mozog.
- Ne használja a fűrész anélkül, hogy a védőburkolatok a helyükön lennének, jó üzemlétes állapotban és megfelelően karbantartva.
- Használjon megfelelően megélezett fűrészlapokat. Tartsa be a fűrészlapon jelölt maximális sebességet.
- Ne használjon sérült vagy deformálódott fűrészlapokat.
- Ne használjon gyorsacélból készített fűrészlapokat.
- Csak a HiKOKI által javasolt fűrészlapokat használjon. A fűrészlap használata megfelel az EN847-1 szabványnak.
- A fűrészlapok külső átmérője 235 mm-től 255 mm-ig terjedhet.

## Magyar

24. Válasszon a vágandó anyaghoz megfelelő fűrészlapot.
25. Soha ne üzemeltesse a gérvágó fűrész t felfelé vagy oldalra fordított fűrészlappal.
26. Bizonyosodjon meg róla, hogy a munkadarab idegen anyagoktól, mint például szegektől mentes.
27. Ha elkopott, cserélje ki az asztalbetétet.
28. Alumínium, fa vagy hasonló anyagok vágásán kívül ne használja másra a fűrész t.
29. Ne használja a fűrész t más anyagok vágására, mint amelyeket a gyártó javasolt.
30. Lapcserélési eljárás, beleértve az újra behelyezési módszert és a figyelmeztetést, hogy ezt helyesen kell végezni.
31. Fa fűrészelések csatlakoztassa a gérvágó fűrész t egy porgyűjtő készülékhez.
32. Réselesekor vigyázzon.
33. A szerszám szállításiakor vagy odébbvitelekor ne a tartót fogja. A tartó helyett fogja a markolatot.
34. Csak akkor kezdje a vágást, miután a motor elérte a maximális fordulatszámot.
35. Azonnal kapcsolja KI a kapcsolót, ha rendellenességet észlel.
36. Kapcsolja le az áramot és várjon, amíg a fűrészlap megállt, mielőtt szervizeli vagy beállítja a szerszámot.
37. GÉR- vagy ferde vágás esetén a lapot nem szabad felemelni, mielőtt a forgás teljesen meg nem állt.
38. Csúsó vágási művelet során a fűrész t el kell tolni és csúsztatni a kezelőtől.
39. Vegyen figyelembe minden maradék veszélyt a vágási műveletben, mint például a szemet veszélyeztető lézersugárzást, a véletlen hozzáférést a mozgó alkatrészekhez a csúsó mechanikai alkatrészekben és így tovább.
40. Mindegyik vágás előtt győződjön meg arról, hogy a gép stabil.
41. Csak olyan fűrészpengét használjon, amelynek a maximális megengedett sebessége magasabb, mint a gép terhelés nélküli sebessége.  
Ne cserélje ki a lézert más típusúra.
41. Ne álljon a gép elé a fűrészpengével egy vonalban. Mindig álljon félre a fűrészpengétől. Ez megóvja a testét az esetleges visszarúgástól. Tartsa távol a kezeit, ujjait és karjait a forgó fűrészpengétől.  
Ne keresztezze a karjait a gép karjainak működtetése közben.
42. Ha a fűrészpenge beszorult, kapcsolja ki a gépet, tartsa meg a munkadarabot és várja meg amíg a fűrészpenge teljesen megáll. A visszarúgás megakadályozása érdekében, a munkadarabot nem lehet elmozdítani, amíg a gép teljesen meg nem állt.  
A gép újraindítása előtt szüntesse meg a fűrészpenge beszorulásának az okát.

## A LÍTIUMION AKKUMULÁTORRAL KAPCSOLATOS FIGYELMEZTETÉS

Az élettartam meghosszabbítása érdekében a lítiumion akkumulátort védelmi funkcióval látták el, amely leállítja annak működését.

Az alább leírt 1–3. esetben a termék használatokor a motor akkor is leállhat, ha húzza a kapcsolót. Ez nem meghibásodást jelez, hanem a védelmi funkció eredménye.

1. Amikor az akkumulátort lemerül, a motor leáll. Ilyen esetben haladéktalanul töltsé fel az akkumulátort.
2. A motor leállhat, ha az eszköz túlterhelt. Ez esetben engedje el a szerszám kapcsolóját, és hárítsa el a túlterhelés okát. Ezt követően a gépet ismét használhatja.
3. Ha az akkumulátort a túlterhelt munka alatt túlmelegszik, az akkumulátorból jövő áramellátás megszűnhet. Ebben az esetben hagyja abba az akkumulátort használatát, és hagyja lehűlni. Ezt követően a gépet ismét használhatja.

Kérjük, vegye figyelembe az alábbi figyelmeztetéseket és biztonsági tudnivalókat.

### FIGYELMEZTETÉS

Az akkumulátor szivárgásának, felforrósodásának, a füst képződésének, illetve a robbanás vagy tűz keletkezésének megelőzése érdekében kérjük, tartsa be az alábbi óvintézkedéseket.

1. Ügyeljen rá, hogy fémfogács és por ne gyülemeljen fel az akkumulátoron.
- Munka közben ügyeljen rá, hogy fémfogács és por ne hulljon az akkumulátorra.
- Ügyeljen rá, hogy a munka közben az elektromos kéziszerszámra hulló fémfogács és por ne gyülemeljen fel az akkumulátoron.
- A használaton kívüli akkumulátort ne tárolja fémfogácsnak és pornak kitett helyen.
- Az akkumulátort eltávolítsa a füsttel érintkezett fémfogácsot és port, és ne tárolja fém alkatrészekkel együtt (csavarok, szögek stb.).

## TOVÁBBI BIZTONSÁGI FIGYELMEZTETÉSEK

1. Ne hagyja, hogy az újratölthető akkumulátort csatlakoztatására szolgáló nyílásba idegen anyag kerüljön.
2. Soha ne szerelje szét az újratölthető akkumulátort és a töltőt.
3. Soha ne zárja rövidre az újratölthető akkumulátort. Az akkumulátort rövidre zárása áramlökést, ezáltal túlmelegedést okoz. Ennek eredményeképpen az akkumulátort leégéhet vagy károsodhat.
4. Ne dobja tűzbe az akkumulátort. Az akkumulátort felrobbanhat a tűzben.
5. Ha az egységet folyamatosan használja, az túlmelegedhet, és a motor és a kapcsoló károsodásához vezethet. Kérjük, körülbelül 15 percre hagyja azt használaton kívül.



2. Ne szúrja át az akkumulátort hegyes tárggyal, például tüvel, ne üssön rá kalapáccsal, ne álljon rá, ne ejtse le, és ne tegye ki erős fizikai behatásnak.
3. Ne használjon láthatóan sérült vagy deformálódott akkumulátort.
4. Ne használja az akkumulátort fordított polaritással.
5. Ne csatlakoztassa az akkumulátort közvetlenül az elektromos csatlakozójához vagy szivargyújtó-csatlakozójához.
6. Az akkumulátort kizárólag rendeltetése szerint használja.
7. Azonnal állítsa le az akkumulátor töltését, ha a töltés az előírt töltési idő után sem sikeres.
8. Ne tegye ki az akkumulátort magas hőmérsékletnek vagy nyomásnak. Ne helyezze az akkumulátort mikrohullámú sütőbe, szárítógépbe vagy nagynyomású tartályba.
9. Azonnal távolodjon el a tűztől, ha szivárgást vagy rendellenes szagot észlel.
10. Ne használja az akkumulátort erős statikus elektromosság közelében.
11. Azonnal vegye ki az akkumulátort a készülékből vagy a töltőből, és hagyja abba annak használatát, ha szivárgást, rendellenes szagot, felforrósodást, elszíneződést vagy deformációt, illetve bármilyen más rendellenességet észlel használat közben.
12. Ne merítse vízbe az akkumulátort, és ne hagyja, hogy folyadék kerüljön a belsejébe. Vezetőképes folyadék – például víz – bejutása tüzet vagy robbanást okozhat. Tárolja az akkumulátort hűvös, száraz helyen, az éghető és gyúlékony anyagoktól távol. Kerülni kell a korrozív gázok légkörbe jutását.

**FIGYELEM**

1. Ha az akkumulátorból szivárgó sav a szemébe jut, semmiképpen ne dörzsölje, ehelyett öblítse ki folyó vízzel, és azonnal forduljon orvoshoz. Kezelés nélkül a folyadék látáskárosodást okozhat.
2. Ha a folyadék a bőrrel vagy a ruházatával érintkezik, azonnal mossa le alaposan tiszta vízzel, például csapvízzel. A folyadék irritálhatja a bőrt.
3. Ne használja az akkumulátort, és vegye azt vissza a kereskedőhöz, ha az első alkalommal való használatkor rozsdásodást, rendellenes szagot, felforrósodást, elszíneződést, deformációt vagy egyéb rendellenességet észlel.

**FIGYELMEZTETÉS**

Ha vezetőképes idegen anyag kerül a lítiumion akkumulátor terébe, rövidre zárhatja az akkumulátort, és tüzet okozhat. A lítiumion akkumulátor tárolásakor tartsa be az alábbi szabályokat.

- Ne tegyen vezetőképes hulladékot, szöveget és vezetőkeket, pl. vas- vagy rézvezeteket a tárolódobozba.
- Az akkumulátort tegye a szerszámba, vagy tegye rá az akkumulátor tárolás esetén használt fedelét, amíg nem látja a szellőzőnyílást, így elkerülheti a rövidzárlatot.

**LÍTIUM-ION AKKUMULÁTOR SZÁLLÍTÁSÁVAL KAPCSOLATOS SZEMPONTOK**

Lítium-ion akkumulátor szállítása közben tartsa be a következő óvintézkedéseket.

**FIGYELMEZTETÉS**

- Értesítse a szállítványozó céget arról, hogy a szállítmány lítium-ion akkumulátort tartalmaz. Adja meg nekik az akkumulátor teljesítményét, illetve a szállítmány szervezése során tartsa be a szállítmányozó utasításait.
- A 100 Wh kapacitást meghaladó lítiumion akkumulátorok fuvarozási szempontból veszélyes árunak minősülnek, és különleges alkalmazási eljárásokat igényelnek.

- A külföldre történő szállításhoz meg kell felelnie a vonatkozó nemzetközi jogszabályoknak, illetve a célország szabályainak és előírásainak.
- Ha a BSL36B18 az elektromos kéziszerszámba van felszerelve, akkor a teljesítmény meghaladja a 100 Wh értéket, és az egység az áruszállítási osztályozás alapján veszélyes árunak minősül.

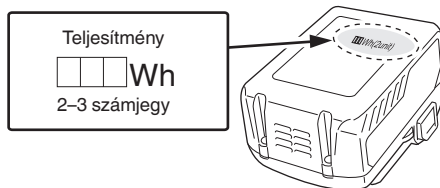

**ELŐVIGYÁZATOSSÁG USB-ESZKÖZ CSATLAKOZTATÁSOKOR (CSAK UC18YSL3 TÖLTŐVEL)**

Ha váratlan hiba történik, a termékhez csatlakoztatott USB-eszközön található adatok megsérülhetnek és elveszhetnek. Mielőtt ezzel a termékkel használná, mindig készítsen biztonsági másolatot az USB-eszközön található adatokról. Vegye figyelembe, hogy vállalatunk nem vállal semmilyen felelősséget az USB-eszközökön tárolt adatok sérüléseért vagy elvesztéséért, sem pedig a csatlakoztatott eszköz esetleges károsodásáért.

**FIGYELMEZTETÉS**

- Használat előtt ellenőrizze, hogy a csatlakozó USB kábelnek van-e hibája, illetve sérült-e. Ha sérült USB kábelrel használ, akkor füst vagy szikra keletkezhet.
- Ha a terméket nem használja, takarja le az USB bemenetet a gumifedéllel. Az USB aljzaton felgyülemelő por vagy szennyeződés füstöt vagy szikrát okozhat.

**MEGJEGYZÉS**



- Az USB-ről történő töltés néha szünetelhet.
- Amikor nem tölti az USB-eszközt, távolítsa el az USB-eszközt a töltőről. Ha nem így jár el, azzal nem csak csökkenti az USB-eszköz akkumulátorának élettartamát, de ez balesetekhez is vezethet.
- Lehetséges, hogy egyes USB eszközöket nem tud feltölteni, az eszköz típusától függően.

**SZIMBÓLUMOK**







**FIGYELMEZTETÉS**

Az alábbiakban a géphez alkalmazott jelöléseket soroltuk fel. A gép használata előtt feltétlenül ismerkedjen meg ezekkel a jelölésekkel.

	C3610DRA: Vezeték nélküli gérvágó fűrész
	A sérülések kockázatának csökkentése érdekében, a használaton el kell olvasnia a használati útmutatót.
	Mindig viseljen védőszemüveget.

	Mindig viseljen hallásvédőt.
	Ne nézzen bele a működő lámpába.
	Csak EU-országok számára Az elektromos szerszámokat ne dobja a háztartási szemétkébe! Az elektromos és elektronikus berendezések hulladékairól szóló 2012/19/EU irányelv és annak a nemzeti jogba való átültetése szerint az elhasznált elektromos szerszámokat külön kell gyűjteni, és egy környezetbarát újrafeldolgozó létesítménybe kell visszavinni.

## Akkumulátor

	Világít; Az akkumulátor töltöttségi szintje 75%.
	Világít; Az akkumulátor töltöttségi szintje 50% – 75%.
	Világít; Az akkumulátor töltöttségi szintje 25% – 50%.
	Világít; Az akkumulátor töltöttségi szintje kevesebb, mint 25%.
	Villog; Az akkumulátor hamarosan lemerül. A lehető leghamarabb töltsé újra az akkumulátort.
	Villog; A magas hőmérséklet miatt leállt a teljesítményleadás. Távolítsa el az akkumulátort a szerszámból, és várja meg, amíg teljesen lehűl.
	Villog; A kimenő teljesítmény hiba vagy üzemzavar miatt fel van függesztve. A probléma okozója valószínűleg az akkumulátor, ezért kérjük, vegye fel a kapcsolatot a forgalmazóval.

## MEGJEGYZÉS

A LED lámpa automatikusan kikapcsol 2 perc után, hogy megakadályozza az akkumulátor lemerülését a bekapcsolva felejtett lámpa miatt.

## SZABVÁNYOS KIEGÉSZÍTŐK

Az alapkészülék (1 készülék) mellett a csomag a 480. oldalon felsorolt kiegészítőket is tartalmazza.

A szabványos kiegészítők köre figyelmeztetés nélkül módosulhat.

## ALKALMAZÁSI TERÜLETEK

Különböző típusú alumínium ablakkeretek és fa vágása.

## MŰSZAKI ADATOK

## 1. Vezeték nélküli gérvágó fűrész

Tétel	Modell	C 3610DRA			
Motor	Kefe nélküli egyenáramú motor				
Lézeres jelölő	Maximális teljesítmény	<0,39mW BESOROLÁSÚ 1M lézertermék			
	Hullámhossz	400 – 700 nm			
	Lézerközeg	Lézerdióda			
Használható fűrészpenge		Külső átmérő 255 mm Lyuk átmérő 30 mm			
Terhelés nélküli sebesség		4000 min <sup>-1</sup>			
Max. fűrészelés méret	Gérvágó	0	0	(Horgonylemezzel) Max. magasság	89 mm
				Max. szélesség (Horgonylemez nélkül)	292 mm
		0	Bal 45° vagy Jobb 45°	(Horgonylemezzel) Max. magasság	89 mm
				Max. szélesség (Horgonylemez nélkül)	204 mm
		0	Bal 55°	Max. magasság (Horgonylemez nélkül)	64 mm
				Max. szélesség	318 mm
		0	Jobb 60°	(Horgonylemezzel) Max. magasság	89 mm
				Max. szélesség (Horgonylemez nélkül)	176 mm
	0	Jobb 60°	Max. magasság (Horgonylemez nélkül)	64 mm	
			Max. szélesség	182 mm	
Ferdevágás	Bal 45°	0	(Horgonylemezzel) Max. magasság	89 mm	
			Max. szélesség (Horgonylemez nélkül)	146 mm	
Jobb 45°	0	Max. magasság (Horgonylemez nélkül)	64 mm		
		Max. szélesség	158 mm		
Max. fűrészelés méret	Összetett	Bal 45°	Bal 45° vagy Jobb 45°	(Horgonylemezzel) Max. magasság	45 mm
				Max. szélesség (Horgonylemez nélkül)	292 mm
		Jobb 45°	Bal 45° vagy Jobb 45°	Max. magasság (Horgonylemez nélkül)	41 mm
				Max. szélesség	318 mm
Jobb 45°	Bal 45° vagy Jobb 45°	Bal 45° vagy Jobb 45°	(Horgonylemezzel) Max. magasság	25 mm	
			Max. szélesség (Horgonylemez nélkül)	204 mm	
Jobb 45°	Bal 45° vagy Jobb 45°	Bal 45° vagy Jobb 45°	Max. magasság (Horgonylemez nélkül)	19 mm	
			Max. szélesség	222 mm	

# Magyar

Gérvágó vágási tartomány		Bal 0° – 55° Jobb 0° – 60°
Ferdevágási tartomány		Bal 0° – 48° Jobb 0° – 48°
Összetett vágási tartomány		Bal (ferde) 0° – 45°, Bal (gérvágó) 0° – 45° Jobb (ferde) 0° – 45°, Jobb (gérvágó) 0° – 45°
Tápegység	Típus*	Li-ion akkumulátor BSL36B18 modell
	Feszültség	36 V
Nettó tömeg		20,6 kg

\* A meglévő akkumulátorok (BSL3660/3626/3620, BSL18... és BSL14... sorozat, stb.) nem használhatók ezzel az eszközzel.

\*\* A 01/2014 EPTA-eljárás szerint  
A csatlakoztatott akkumulátortól függően.  
A legnehezebb súly BSL36B18-al van mérve.

## MEGJEGYZÉS

- A HiKOKI folyamatos kutatási és fejlesztési programja következtében az itt szereplő műszaki adatok előzetes bejelentés nélkül változhatnak.
- Ne tegye ki erős ütésnek a kapcsolópanelt, és ne törje el. Ez gondot okozhat.

### 2. Akkumulátor

Modell	BSL36B18
Feszültség	36 V / 18 V (automatikus kapcsolás*)
Akkumulátor kapacitása	4,0 Ah / 8,0 Ah (automatikus átváltás*)
A rendelkezésre álló vezeték nélküli termékek**	Szabályozható feszültségű sorozat, 18 V-os termék
Elérhető töltő	Csúsztatható töltő lítium-ion akkumulátorokhoz

\* A szerszám automatikusan átkapcsol.

\*\* A részleteket lásd az általános katalógusunkban.

## TÖLTÉS

A szerszám gép használata előtt töltsse fel az akkumulátort a következők szerint.

### 1. Csatlakoztassa az akkumulátortöltő tápkábelét a dugaszolóaljzathoz.

Amikor a töltő dugaszát egy aljzathoz csatlakoztatja, a töltésjelző lámpa pirosan villog (1 másodpercenként).

### 2. Helyezze az akkumulátort a töltőbe.

Stabilan helyezze be az akkumulátort a töltőbe, amint az a **2. ábrán** (az 3. oldalon) látható.

### 3. Töltés

Ha akkumulátort helyez a töltőbe, a töltésjelző lámpa kéken villog.

Amint az akkumulátor töltése befejeződött, a jelzőlámpa zölden világít. (lásd az **1. táblázat**ot)

#### (1) A töltésjelző lámpa jelzései

A töltésjelző lámpa jelzéseit az akkumulátortöltő, illetve az akkumulátor állapotának megfelelően az **1. táblázat** tartalmazza.

1. táblázat

A töltésjelző lámpa jelzései					
Töltésjelző lámpa (VÖRÖS / KÉK / ZÖLD / LILA)	Töltés előtt	Villog (VÖRÖS)	Kigyullad 0,5 mp-ig. Nem világít 0,5 mp-ig (Nem világít 0,5 mp-ig.) 	Csatlakoztatva az áramforráshoz	
	Töltés közben	Villog (KÉK)	Kigyullad 0,5 mp-ig. 1 másodpercig nem világít. (1 másodpercre kikapcsol)		Az akkumulátor kapacitása kevesebb, mint 50%
		Villog (KÉK)	Kigyullad 1 mp-ig. Nem világít 0,5 mp-ig. (Nem világít 0,5 mp-ig.)		Az akkumulátor kapacitása kevesebb, mint 80%
		Világít (KÉK)	Folyamatosan világít		Az akkumulátor kapacitása több, mint 80%
	Töltés befejeződött	Világít (ZÖLD)	Folyamatosan világít (Folyamatos hangjelzés: kb. 6 másodpercig)		
	Túlmelegedési készenlét	Villog (VÖRÖS)	Kigyullad 0,3 mp-ig. Nem világít 0,3 mp-ig. (Nem világít 0,3 mp-ig.)		Az akkumulátor túlmelegedett. Nem lehet tölteni. (A töltés akkor kezdődik, amikor az akkumulátor lehűl)
	Nem lehetséges a töltés	Vibrál (LILA)	Kigyullad 0,1 mp-ig. Elalszik 0,1 mp-ig. (Nem világít 0,1 mp-ig.)		Az akkumulátor vagy az akkumulátortöltő meghibásodott
				(Megszakított hangjelzés: kb. 2 másodpercig)	

- (2) Az újratölthető akkumulátor hőmérséklete és töltési ideje  
A hőmérsékleteket és töltési időt a **2. táblázatban** láthatja.

2. táblázat

		Töltő	UC18YSL3				
Akkumulátor	Az akkumulátor típusa	Li-ion					
	Hőmérséklet, amelyen az akkumulátor újratölthető	0°C – 50°C					
	Töltési feszültség	V	14,4		18		
	Töltési idő (20°C hőmérsékleten) kb.	.perc	BSL14xx sorozat		BSL18xx sorozat		Szabályozható feszültségű sorozat
			(4 cellás)	(8 cellás)	(5 cellás)	(10 cellás)	(10 cellás)
		BSL1415S : 15 BSL1415 : 15 BSL1415X : 15 BSL1420 : 20 BSL1425 : 25 BSL1430C : 30	BSL1430 : 20 BSL1440 : 26 BSL1450 : 32 BSL1460 : 38	BSL1815S : 15 BSL1815 : 15 BSL1815X : 15 BSL1820 : 20 BSL1825 : 25 BSL1830C : 30 BSL1850C : 32	BSL1830 : 20 BSL1840 : 26 BSL1850 : 32 BSL1860 : 38	BSL36A18 : 32 BSL36B18 : 52	
USB	Töltési feszültség	V	5				
	Töltési áramerősség	A	2				

### MEGJEGYZÉS

A töltési idő a környezeti hőmérséklettel és az áramforrás feszültségtől függően változhat.

#### 4. Húzza ki a töltő tápkábelét a konnektorból.

#### 5. Tartsa szilárdan kézben az akkumulátortöltőt, és húzza ki belőle az akkumulátort.

### MEGJEGYZÉS

Ne felejtse el kivenni az akkumulátort a töltőből, és eltenni használat után.

#### Kísütés új akkumulátor esetén, stb.

Mivel az új és a hosszabb időn át nem használt akkumulátorokban a belső vegyi anyagok nem voltak aktiválva, az első és második használat során a rendelkezésre álló idő rövidebb lehet. Ez egy időszakos jelenség és a töltéshez szükséges normál időtartam beáll, miután az akkumulátor 2-3 alkalommal fel lett töltve.

#### Hogyan őrizze meg az akkumulátor élettartamát.

- Töltse fel az akkumulátort, mielőtt az teljesen lemerülne. Ha úgy érzi, hogy a szerszámgép ereje csökkenőben van, függessze fel a működtetést és töltse fel az akkumulátort. Ha a működtetést ilyekor tovább folytatja és lemeríti az akkumulátort, károsíthatja ezzel az akkumulátort és annak élettartamát csökkentheti.
- Kerülje a töltést magas környezeti hőmérsékleten. Egy újratölthető akkumulátor használat közben felmelegszik. Ha egy ilyen felmelegedett akkumulátort kívánna újratölteni közvetlenül használat után, annak belső vegyi anyaga megromolhat és ezzel rövidebbé válhat az élettartama. Hagyja lehűlni az akkumulátort és csak ezután töltse újra.

### FIGYELEM

- Ha az akkumulátort felmelegedett állapotban tölti, például mert hosszú ideig olyan helyen hagyta, ahol közvetlen napfény érte, vagy mert nemrég használta az akkumulátort, a töltő töltéjelző lámpája 0,3 másodpercre felvilan, majd 0,3 másodpercre kialszik (nem világít 0,3 másodpercig). Ebben az esetben először hagyja lehűlni az akkumulátort, és csak ezután kezdje meg a töltést.

- Ha a töltéjelző lámpa villog (0,2 másodpercenként), ellenőrizze, hogy nincs-e idegen tárgy a töltő akkumulátorcsatlakozójában. Ha nem talál idegen tárgyat, lehetséges, hogy az akkumulátor vagy a töltő meghibásodott. Vigye el egy hivatalos szervizközpontba.
- Mivel a beépített mikroszámítógép körülbelül 3 másodperc alatt ismeri fel, hogy az UC18YSL3 töltővel töltött akkumulátort kivette, várjon legalább 3 másodpercet, mielőtt visszahelyezné, és folytatná a töltést. Ha az akkumulátort 3 másodpercen belül visszahelyezi, előfordulhat, hogy nem kerül megfelelően feltöltésre.

## AZ ÜZEMBEHELYEZÉS ELŐTTI TENNIVALÓK

### FIGYELEM

Végezzen el minden szükséges módosítást az akkumulátorok behelyezése előtt.

- Akkumulátor**  
Ne használjon az előírttól eltérő akkumulátort. Ellenkező esetben kár vagy sérülés keletkezhet.
- Az akkumulátor kivétele és behelyezése (3. ábra)**
- Aramellátás kapcsoló**  
Győződjön meg arról, hogy a hálózati kapcsoló KI állásban van. Ha az akkumulátort úgy helyezi be, hogy az indító kapcsoló ON (BE) állásban van, a szerszámgép azonnal működésbe lép, ami súlyos balesetet okozhat.
- A szerszám működtetése előtt távolítsa el a szerszámról az összes csomagolóanyagot.**
- A rögzítő csapszeg kioldása (4. ábra)**  
Amikor a szerszámgépet előkészítette a szállításra, a fő részeit egy rögzítőcsapszeg biztosítja. Nyomja le kissé a kart és húzza ki a záró csapot a vágófej leválasztásához.

### MEGJEGYZÉS

A kar enyhe lenyomásával könnyebben és biztonságosabban eltávolíthatja a záró csapot. A záró csap zárt állása csak a szállításhoz és tároláshoz használható.

## 6. A porzsák és a satu felszerelése (1. ábra)

Helyezze a porzsákat a gérvágó fűrész porgyújtó nyílására. Illessze össze a porzsák és a porgyújtó nyílás csatlakozó tömlőjét.

A porzsák kiürítéséhez húzza ki a porzsák szerelvényt a porgyújtó nyílásból. Nyissa ki a zsák alján található cipzárt és ürítse hulladékgyűjtő edénybe. **Ellenőrizze gyakran, és ürítse ki a porzsákat, mielőtt megtelik.**

### MEGJEGYZÉS

A legjobb eredmény érdekében a porzsákat a fűrész jobb oldala felé kell fordítani. Ezzel a fűrész működésének akadályozása is elkerülhető.

### FIGYELEM

Úrítse ki gyakran a porzsákat, a cső és az alsó védőelem eltömődésének elkerülése érdekében.

A fűrészpor ferdevágás során a szokásosnál gyorsabban halmozódik fel.

### FIGYELMEZTETÉS

Ne használja ezt a fűrész féme vágására és/vagy homokfúvására, a forró forgács vagy szikra meggyújthatja a porzsákban található fűrészport.

(Szerelje fel a satuszerelvényt az 1. és 30. ábrán látható módon).

## 7. Felszerelés (5. ábra)

Győződjön meg róla, hogy a gép mindig rögzítve legyen a munkapadhoz.

Csatlakoztassa a szerszámgépet egy sík, vízszintes munkapadhoz.

Válasszon 8 mm-es átmérőjű, a munkapad vastagságához alkalmas csavarokat.

A csavar hosszának legalább 40 mm plusz a munkapad vastagságának kell lennie.

Például, egy 25 mm vastag munkapadhoz használjon 8 mm x 65 mm-es csavarokat.

## 8. A tartórúd szerelvény felszerelése (6. ábra)

Az alap hátsó részéhez szerelt tartórúd szerelvény segít stabilizálni az elektromos kéziszerszámot.

Helyezzen be egy tartórúd szerelvényt az alap hátsó részén található lyukba, és nyomja be ütközősíg.

Csavarja be az 5 mm-es csavart a foglalat tartó melletti lyukba.

Húzza meg szorosán az 5 mm-es csavart egy csavarhúzóval.

Ismételje meg a fenti lépéseket a másik tartórúd szerelvény beszereléséhez.

## 9. Ellenőrizze az alsó védőelem megfelelő működését

Az alsó védőelem a kezelő védelmét szolgálja a fűrészpenge megérintése ellen a készülék működése közben.

Mindig ellenőrizze, hogy az alsó védőelem egyenletesen mozog-e és megfelelően takarja-e a fűrészpenget.

### FIGYELMEZTETÉS

**SOHA NE MŰKÖDTESSE A SZERSZÁMOT, ha az alsó védőelem működése nem megfelelő.**

## 10. 90° (0°) Ferdevágás beállítása

### FIGYELMEZTETÉS

A pontos vágások és illeszkedés érdekében a használat előtt végezze el az ellenőrzéseket és a beállításokat.

- (1) Lazítsa meg a ferdevágás zárókart annak félemeléséve és a vágókar megdöntésével, miközben a beállító csapot (A) a 0° ferdevágás megállítóhoz nyomja, kérjük, tekintse meg a 7-a és 7-b ábrákat. Húzza meg a ferdevágás zárókart.

- (2) Helyezze a kombinált derékszögmérőt a gérvágó asztalra a vonalzóval az asztal felé és a derékszögmérő sarkával a fűrészpenge felé, a 7-a ábrán látható módon.

- (3) Ha a penge nem 0°-os szöveget zár be a gérvágó asztallal, lazítsa meg a három beállító csavart az egység hátsó részén egy 4 mm-es hatlapú csavarkulccsal, lásd a 7-c ábrát. Engedje fel a ferdevágás zárókart és állítsa a vágókart nulla fokos szögben az asztalhoz. A beállítás után, húzza meg a három beállító csavart és nyomja le a

ferdevágás zárókart a vágófej rögzítéséhez.

## 11. 90° Jelző (ferde skálához) beállítása (7-b ábra)

- (1) Amikor a penge pontosan 90°-os (0°) szöveget zár be az asztallal, lazítsa meg a ferde mutató csavart a #2. csillagfejű csavarhúzóval.
- (2) Igazítsa a jelzőt a ferde skála „0°” jelzéséhez és húzza meg újra a csavart.

## 12. 45° Bal ferdevágás beállítása

- (1) Tolja ki teljesen balra az alsó vezetőléceket (B), majd húzza a beállító csapot (A) a gép eleje felé.

### MEGJEGYZÉS

A beállító csap (A) visszahúzásakor, szükség lehet a gérvágó fűrész felső kar szerelvényének balra/jobbra tolasára a tartó nyomás kiengedéséhez.

- (2) Lazítsa meg a ferde zárókart, és döntse teljesen balra a hajtóműházat.
- (3) A kombinált derékszögmérő használatával ellenőrizze, hogy a penge 45°-os szöveget zár-e be az asztallal.
- (4) A beállításhoz döntse 0°-ra a hajtóműházat, lazítsa meg a biztosítóanyát, és csavarja a csavart be vagy ki a szög növeléséhez vagy csökkentéséhez a 8. ábrán látható módon.
- (5) Döntse vissza a hajtóműházat balra, majd ellenőrizze újra az illeszkedést.
- (6) Ismétlje meg a lépéseket, amíg a fűrészlap 45°-os szöveget zár be az asztallal. A megfelelő illeszkedés elérését követően, húzza meg a biztosítóanyát és a ferde zárókart, ha elérte a megfelelő illeszkedést.

## 13. 45° Jobb ferdevágás beállítása

- (1) Állítsa be a gérvágó szöveget 0°-ra. Tolja ki teljesen jobbra az alsó vezetőléceket (A), majd húzza a beállító csapot (A) a gép eleje felé.

### MEGJEGYZÉS

A beállító csap (A) visszahúzásakor, szükség lehet a gérvágó fűrész felső kar szerelvényének balra/jobbra tolasára a tartó nyomás kiengedéséhez.

- (2) Lazítsa meg a ferde zárókart, és döntse teljesen jobbra a hajtóműházat.
- (3) A kombinált derékszögmérő használatával ellenőrizze, hogy a penge 45°-os szöveget zár-e be az asztallal.
- (4) A beállításhoz döntse 0°-ra a hajtóműházat, lazítsa meg a biztosítóanyát, és csavarja a csavart be vagy ki a szög növeléséhez vagy csökkentéséhez a 9. ábrán látható módon.
- (5) Döntse vissza a vágókart jobbra, majd ellenőrizze újra az illeszkedést.
- (6) Ismétlje meg a lépéseket, amíg a fűrészlap 45°-os szöveget zár be az asztallal. A megfelelő illeszkedés elérését követően, húzza meg a biztosítóanyát és a ferde zárókart, ha elérte a megfelelő illeszkedést.

## 14. 33,9° Bal és jobb ferdevágás beállítása

- (1) Állítsa be a gérvágó szöveget 0°-ra. Teljesen tolja ki a két alsó vezetőléceket (A, B).

- (2) Lazítsa meg a ferde zárókart, és döntse meg a hajtóműházat a 33,9° jobb ferde pozitív megálláshoz a beállító csapot (A) gép hátulja felé tolva.
- (3) A kombinált derékszögmérő használatával ellenőrizze, hogy a penge 33,9°-os szöveget zár-e be az asztallal.
- (4) A beállításhoz fordítsa el a hatlapfejű csavart egy 3 mm-es csavarkulccsal, amíg a penge 33,9°-ot zár be az asztallal.
- (5) Ismétlje meg a fenti lépéseket, és fordítsa el a hatlapfejű csavart a 33,9°-os bal ferdevágás beállításához.

## 15. Gérvágó szög beállítása

A gérvágó fűrész skálája könnyen olvasható, 0°-48° gérvágó szögeket mutatva balra és jobbra. A gérvágó fűrészasztal a kilenc leggyakrabban használt beállítással rendelkezik, pozitív megállásokkal 0°, 15°, 22,5°, 31,6° és 45°-nál. Ezek a pozitív megállások gyorsan és pontosan a kívánt szögbe állítják a pengét. Kövesse az alábbi eljárást a leggyorsabb és legpontosabb beállításokhoz.

**A gérvágó szögek beállítása: (10. ábra)**

- (1) Emelje fel a gérvágó rögzítő kart az asztal kioldásához.
- (2) Mozgassa az asztalt, és közben nyomja le a pozitív megállító záró gombot, és igazítsa a mutatót a kívánt szögértékhez.
- (3) Rögzítse az asztalt a helyére a gérvágó zárókar lefelé nyomásával.

**Jelző (a sarokillesztési skálához) beállítása:**

- (1) Mozgassa az asztalt a 0° pozitív megálláshoz.
- (2) Lazítsa meg a csavart, amely a jelzőt (a sarokillesztési skálához) tartja, egy csillagfényű csavarhúzóval.
- (3) Állítsa a mutatót a 0° jelzéshez és húzza meg újra a csavart.

**16. Vágási mélység beállítása**

A vágófej útjának maximális mélysége a gyárban került beállításra.

- (1) A vágófej útjának maximális szélességét az alábbi lépéseket követve állíthatja be: **(11-a ábra)**  
Forgassa a megállító gombot az óramutató járásával ellentétes irányban, amíg a megállító gomb ki nem nyúlik az ütközőblokkból, miközben a vágófejet felfelé mozgatja.  
Forgassa el a horgonylemezt az óramutató járásával megegyező irányba úgy, hogy érintse a megállító rudat.  
Ellenőrizze újra a penge mélységét a vágófejet előre-hátra mozgatva a tipikus vágás teljes útján a vezérlőkar mentén.

- (2) A vágófej útjának maximális magasságát az alábbi lépéseket követve állíthatja be: **(11-b ábra)**  
Forgassa a megállító gombot az óramutató járásával ellentétes irányban, amíg a megállító gomb ki nem nyúlik az ütközőblokkból, miközben a vágófejet felfelé mozgatja.  
Forgassa el a horgonylemezt az óramutató járásával ellentétes irányba úgy, hogy érintse a megállító nyeret.  
Győződjön meg róla, hogy az ütközőblokk teljesen érinti a horgonylemezt.

Győződjön meg róla, hogy az ütközőblokk teljesen érinti a horgonylemezt.

**17. A vágási mélység beállítása (11-b ábra)**

A vágási mélység előre beállítható egyforma mélységű és ismétlődő felületi vágásokhoz.

- (1) Állítsa a vágófejet lefelé mindaddig, míg a penge fogja elérni a kívánt mélységet.
- (2) A felső kart ebben a pozícióban tartva, fordítsa el a megállító gombot, amíg az nem érintkezik a horgonylemezzel.
- (3) Ellenőrizze újra a penge mélységét a vágófejet előre-hátra mozgatva a tipikus vágás teljes útján a vezérlőkar mentén.

**MEGJEGYZÉS**

Ha a horgonylemez kilazul, ez befolyásolhatja a vágófej felemelését és leengedését. A horgonylemez vízszintes helyzetben rögzíteni kell a **11-b ábrán** látható módon.

**A VÁGÁS ELŐTT****1. Az asztalbetét pozicionálása**

Az asztalbetéteket a forgóasztalon találhatók. A szerszám gyárból történő kiszállításakor az asztalbetéteket úgy rögzítettük, hogy a penge ne érjen hozzájuk. A munkadarab alsó felületének sorjája jelentősen csökken, ha az asztalbetét úgy van rögzítve, hogy az asztalbetét oldalsó felülete és a fűrészpenge közötti rés minimális legyen. A szerszám használatá előtt szüntesse meg ezt a rést az alábbi eljárást követve.

- (1) Derékszögű vágás  
Lazítsa meg a három 4 mm-es gépcsavart, majd rögzítse a bal oldali asztalbetétet és ideiglenesen mindkét végén húzza meg a 4 mm-es gépcsavart. Ezt követően rögzítse a munkadarabot (kb. 200 mm széles) a satuszerelvénnyel, majd vágja le. Miután a vágási felületet az asztalbetét széléhez illesztette, mindkét

végén húzza meg szorosan a 4 mm-es gépcsavart. Távolítsa el a munkadarabot, és szorosan húzza meg a középső 4 mm-es gépcsavart. Ugyanezen a módon állítsa be a jobb oldali asztalbetétet.

- (2) Bal és a jobb ferde szögű vágás  
Állítsa be az asztalbetétet a **12-b** és **12-c ábrán** látható módon, a derékszögű vágásával megegyező eljárással.

**FIGYELEM**

Az asztalbetét derékszögű vágáshoz való beállítása után az asztalbetét némileg levágásra kerül, ha azt ferde szögű vágásra használja.

Ha a ferde vágási műveletre van szükség, az asztalbetétet állítsa be ferde szögű vágáshoz.

**2. Az alsó vezetőléc (A)/alsó vezetőléc (B) használatá FIGYELMEZTETÉS**

Az alsó vezetőléc (A)/alsó vezetőléc (B) meghosszabbítására van szükség, ha bármilyen jobb/bal ferde szögű vágást végez. Az alsó vezetőléc (A)/alsó vezetőléc (B) meghosszabbításának elmulasztása esetén nem marad elég hely a penge számára, amely súlyos sérülést okozhat. Nagy szélességű gérvágó vagy ferde szögek esetén a fűrészpenge hozzáérhet a vezetőléchez.

Ez az elektromos szerszám alsó vezetőléccel (A)/alsó vezetőléccel (B) rendelkezik.

A közvetlen és bal ferde szögű vágás esetén használja az alsó vezetőlécet (A)/alsó vezetőlécet (B). Ezt követően széles anyagot is stabilan vághat.

Jobb/bal szögű vágás esetén lazítsa meg a zárógombot, majd csúsztassa az alsó vezetőlécet (A)/alsó vezetőlécet (B) kijebb, a **13.** és **14. ábrán** látható módon.

Az alsó vezetőléc (A)/alsó vezetőléc (B) kifelé csúsztatásakor ha nincs elegendő hely, vagy az alsó vezetőléc (A)/alsó vezetőléc (B) a szerszám más részeivel érintkezik, beleértve a motort/alsó védőlemezt, távolítsa el teljesen az alsó vezetőlécet (A)/alsó vezetőlécet (B) a vezetőlécről (A)/vezetőlécről (B). Arra is ügyeljen, hogy eltávolítsa a zárógombot a vezetőlécről (A).

**MEGJEGYZÉS**

A fűrés szállításakor mindig összecusokott helyzetben rögzítse az alsó vezetőlécet (A)/alsó vezetőlécet (B) és zárja le azt.

**3. A munkadarab rögzítése****FIGYELMEZTETÉS**

Mindig rögzítse a munkadarabot a vezetőléchez rögzítőbilincsel vagy satauval; máskülönb a munkadarab előkódolhat az asztalról és testi sérülést okozhat.

**4. Csúszó kocsi rendszer****FIGYELMEZTETÉS**

A sérülések kockázatának csökkentése érdekében, minden keresztvágás után juttassa vissza a csúszó kocsit a leghátsóbb helyzetbe.

Kis munkadarabok daraboló vágási műveleteihez csúsztassa a vágófej szerelvénnyel teljesen a készülék hátuljához és húzza meg a csúszkarögzítő gombot. A legfeljebb 255 mm szélességű deszkák vágásához a csúszkarögzítő gombot meg kell lazítani, hogy biztosítani tudja a vágófej szabad csúsztatását.

**5. Gyors vezérmű zárókar működtetése (16. ábra)**

Ha a szükséges gérvágó szögek egyike SEM tartozik a kilenc pozitív megálláshoz, a gérvágó asztal bármilyen szögre rögzíthető a fenti pozitív megállások között, a pozitív megállás zárógomb és a gérvágó zárókar használatával.

Oldja ki a gérvágó asztalt a gérvágó zárókar felemelésével, fogja meg a gérvágó zárókart és nyomja le a pozitív megállás zárógombra az asztal kívánt szögére való állításához, majd engedje fel a pozitív megállás zárógombot. Nyomja le a gérvágó zárókart az asztal helyzetének rögzítéséhez.

## 6. Sarokillesztési retesz túlfutás gombja (16. ábra)

A sarokillesztési retesz túlfutás gombja lehetővé teszi az asztal finombeállítását, a pozitív reteszelő funkció kikapcsolásával. Ha a kívánt gérvágó szög közel áll egy pozitív retesz ütközőhöz, ez a túlfutás megóvja a gérvágó karon található éket a retesz alapon található nyílásába csúszástól.

- (1) Nyissa ki a gérvágóasztalt a gérvágó zárókar felemelésével.
- (2) Nyomja le a pozitív megállás zárógombot és nyomja be a sarokillesztési retesz túlfutás gombját, majd engedje fel a pozitív megállás zárógombot, miközben a sarokillesztési retesz túlfutás gombját benyomja. A retesz túlfutása most aktív.
- (3) Fordítsa az asztalt a kívánt szögbe, rögzítse az asztalt a kívánt szögben a gérvágó zárókar lenyomásával.
- (4) A sarokillesztési túlfutás gomb kikapcsolásához, nyomja le újra a pozitív megállás zárógombot.

## 7. A lézeres vezető

### FIGYELMEZTETÉS

- Saját biztonsága érdekében soha ne helyezze az akkumulátort vagy a hálózati adaptert a készülékbe addig, amíg az összes beállítási lépést végre nem hajtottá, valamint el nem olvasta és meg nem értette a biztonsági és üzemeltetési útmutatót.
- Szerszáma 1M besorolású lézeres vezetővel rendelkezik. A lézeres vezető lehetővé teszi a fűrészpenge vágási útvonalanak megtekintését a gérvágó fűrés beindítása előtt. A fűrészt csatlakoztatni kell az áramforráshoz és a lézer be/ki kapcsoló gombját be kell kapcsolni a lézervonal megjelenítéséhez.

- (1) Kerülje a közvetlen szemkontaktust (17. ábra)

### FIGYELMEZTETÉS

#### \* KERÜLJE AZ EXPOZÍCIÓT

Ez a nyílás lézersugarat bocsát ki.

### FIGYELM

- A vezérlések vagy beállítások vagy műveletek elvégzése során veszélyes mértékű sugárzás keletkezhet.
- Az optikai eszközök használata ezzel a termékkel növeli a szemet érintő kockázatot.

### FIGYELMEZTETÉS

Ne próbálja a lézert szétszerelni vagy megjavítani. Ha a képzetlen személy próbálja megjavítani ezt a lézeres terméket, az súlyos sérülést okozhat. A lézeres termék bármilyen szükséges javítását szakképzett viszonteladónak kell elvégeznie.

- (2) A lézervonal illeszkedésének ellenőrzése (18. ábra)
  - (a) Állítsa be a fűrészt 0°-os gérvágásra és 0°-os ferdevágásra.
  - (b) Használja a kombinált derékszögmérőt egy 90°-os szög kijelölésére, amely egy deszka előlapjának tetején és alján keresztül fut. Ez a vonal mintavonalként szolgál a lézer beállításához. Helyezze a deszkát a fűrészasztalra.
  - (c) Óvatosan engedje le a fűrészfjelet a fűrészpenge mintavonalhoz igazításához. Helyezze a fűrészpengét a bal oldalra, a „mintavonal” széléhez attól függően, hogy merre szeretné elhelyezni a lézervonalat. Rögzítse a deszkát ebben a helyzetben leszorító bilincs segítségével.
  - (d) A behelyezett fűrésszel kapcsolja be a lézeres vezetőt. Fűrésze a penge bal oldalára állított lézervonallal rendelkezik.

### FIGYELMEZTETÉS

A lézervonal beállításainak elvégzésekor tartsa távol kezét a BE/KI indítókapcsolótól a véletlen elindítás és az esetleges súlyos sérülés elkerülése érdekében.

- (e) Csúsztassa előre a vágófejet a megfelelő mértékben, hogy a lézervonal láthatóvá váljon a deszka előlapján.
- (f) A deszka előlapját nézve, ha a lézervonal nem párhuzamos a „mintavonallal”, kérjük kövesse az alábbi, az „Elülső vonal” bekezdésben található utasításokat.

- (g) A deszka tetejét tekintve, ha a lézervonal nem párhuzamos a „mintavonallal”, kérjük kövesse az alábbi, „Felső vonal” bekezdésben található utasításokat.

### MEGJEGYZÉS

Amennyiben a lézervonal nem látható a deszka előlapján, engedje lejjebb a vágófejet mindaddig, amíg a lézervonal látható nem lesz.

- (3) A lézervonal pozíciójának beállítása (19. ábra)

#### Elülső sor

Ha a lézervonal az elülső oldal mintavonalával szöveget zár be, forgassa el a lézer függőleges állítógombját, hogy a lézervonalat a minta vonalával párhuzamosan állítsa be. (19-b ábra)

#### Felső vonal

Ha a lézervonal a felső oldal mintavonalával szöveget zár be, forgassa el a lézer vízszintes állítógombját, hogy a lézervonalat a minta vonalával párhuzamosan állítsa be. (19-c ábra)

### MEGJEGYZÉS

- Az elülső és felső vonal beállításakor a beállító gomb túlzott elfordítása lézer fűrészpengéről való visszaverődésért okozza két lézervonallal hozva létre.
- A fenti beállítások elvégzését követően szemrevételezéssel ellenőrizze, hogy mind az elülső, mind a felső lézervonal párhuzamos-e a mintavonallal.

## VÁGÁSI ELJÁRÁSOK

### FIGYELMEZTETÉS

- A személyi sérülés elkerüléséhez soha ne vegyen el vagy tegyen munkadarabot az asztalról/asztalra, mielőtt a szerszám működik.
- Soha ne tegye a végtagjait a figyelmeztető jel melletti vonalon belülre, amikor a szerszám működik (lásd 20. Ábra). Ez veszélyes körülményeket okozhat.

### FIGYELEM

- Veszélyes eltávolítani vagy betenni a munkadarabot, mielőtt a fűrészlappal forog.
- Fűrészeléskor tisztítsa le a forgácsot a forgatóasztalról.
- Ha túl sok forgács gyűlik össze, a fűrészlappal kibukkan a vágóanyagból. Soha ne tegye a kezét vagy bármi más a kibukkant lap közelébe.

### MEGJEGYZÉS

A kapcsoló működtetése előtt, ellenőrizze a szerszám stabilitását a szög beállításával, és végezzen próbavágást munkadarab nélkül.

#### 1. A kapcsoló működtetése (21. ábra)

- (1) A fűrészt bekapcsolása

Ez a gérvágó fűrészt indító kapcsolóval rendelkezik. A zárkioldó gomb megnyomása mellett nyomja be az indító kapcsolót a gérvágó fűrészt BE kapcsolásához. Engedje el az indítókapcsolót a fűrészt KI kapcsolásához.

- (2) A lézeres vezető/LED bekapcsolása  
Nyomja meg a lézerkapcsolót a BE kapcsolásához, majd nyomja meg újra a KI kapcsolásához.  
Nyomja meg a LED-lámpa kapcsolóját a BE kapcsolásához, majd nyomja meg újra a KI kapcsolásához.

### FIGYELMEZTETÉS

Tegye gyerekbiztosra a BE/KI kapcsolót. Helyezzen egy lakatot, vagy egy láncot lakattal az indítókapcsoló lyukjába és zárja le a szerszám kapcsolóját, megelőzve ezzel, hogy gyerekek vagy képzetlen felhasználók bekapcsolhassák a gépet.

#### 2. A satuszerelvány használata (standard tartozék)

- (1) A satuszerelvány felszerelhető az alapra.
- (2) Fordítsa el a felső gombot, és rögzítse biztonságosan a munkadarabot (22. ábra).

### MEGJEGYZÉS



A satuszerelvány győződjön meg arról, hogy a szerszám mentes bármilyen túlzott érintkezéstől, ha az egység megbillent vagy elcsúszott.



**FIGYELEM**

Mindig szilárdan rögzítse le vagy fogja satuba a munkadarabot a vezetőléchez; ellenkező esetben a munkadarab leugorhat az asztalról és testi sérülést okozhat.

**3. Vágási művelet**

- (1) **A 23. ábrán** bemutatottak szerint a fűrészlap szélessége a vágási szélesség. Ezért csúsztassa a munkadarabot jobbra (a kezelő pozíciójából nézve), amikor  hossz kívánatos, vagy balra, amikor  hossz kívánatos. Lézeres jelölő használatá esetén helyezze egy vonalba a lézervonalat a fűrészlap bal oldalával, azután hozza egy vonalba a festékvonalat a lézervonallal.
- (2) Amikor a fűrészpenge eléri a maximális sebességet, nyomja le a kart óvatosan, amíg a fűrészlap meg nem közelíti a munkadarabot.
- (3) Ha a fűrészlap érintkezik a munkadarabbal, fokozatosan nyomja le a markolatot, hogy belevágjon a munkadarabba.
- (4) Miután a munkadarabot bevágta a kívánt mélységig, kapcsolja KI a szerszámgepét és hagyja, hogy a fűrészlap teljesen megálljon, mielőtt felemeli a markolatot a munkadarabról, hogy visszajuttassa azt a teljesen visszahúzott helyzetbe.

**FIGYELEM**

A markolat megnövelt nyomása nem növeli a vágási sebességet. Ellenkezőleg, a túl nagy nyomás a motor túlterhelését és/vagy a vágási hatékonyság csökkenését eredményezheti.

**FIGYELMEZTETÉS**

- Győződjön meg róla, hogy az indítókapcsoló KI legyen kapcsolva és a tápdugasz el legyen távolítva az aljzatból, amikor a szerszám nincs használatban.
  - Mindig kapcsolja le az áramot és hagyja, hogy a fűrészlap teljesen megálljon, mielőtt felemeli a markolatot a munkadarabról. Ha a markolatot úgy emeli fel, hogy a fűrészlap még forog, a levágott darab megszorulhat a fűrészlap ellenében, és a szilánkok veszélyes szétszóródását okozhatja.
  - Minden alkalommal, amikor egy vágási vagy mélyvágási műveletet befejezett, kapcsolja ki az indítókapcsolót, és ellenőrizze, hogy a fűrészpenge megállt-e. Azután emelje fel a markolatot és juttassa vissza a teljesen visszahúzott helyzetbe.
  - Legyen benne teljesen biztos, hogy a levágott anyagot eltávolította a forgatóasztalról, és azután fogjon hozzá a következő lépéshez.
  - A folyamatos vágási művelet a motor túlterhelését eredményezheti. Érintse meg a motort, és ha az forró, állítsa le a vágási műveletet és pihentesse mintegy 10 percig, azután indítsa el újból a vágási műveletet.
- 4. Széles munkadarabok vágása (Csúszo vágás)**

- (1) **Munkadarabok 89 mm-ig terjedő magassággal és 292 mm-ig terjedő szélességgel:**

Lazítsa meg a csúsza rögzítógombját (lásd **1. ábra**), fogja meg a fogantyút és csúsztassa előre a fűrészlapot. Majd nyomja lefelé a kart, és csúsztassa a fűrészpengét hátrafelé a munkadarab vágásához a **24. ábrán** látható módon. Ez megkönnyíti a 89 mm magasságig és 292 mm szélességig terjedő munkadarabok vágását.

- (2) **Munkadarabok 64 mm-ig terjedő magassággal és 318 mm-ig terjedő szélességgel:**

A legfeljebb 64 mm magas és legfeljebb 318 mm széles munkadarabokat a fenti, 4-(1) bekezdésben (289. o.) leírt módon lehet vágni.

**FIGYELEM**

- Ha a fogantyút túlzott vagy oldalirányú erővel nyomja le, a fűrészlap a vágási művelet során vibrálhat és nem kívánt vágásjeleket okozhat a munkadarabon, ezzel csökkentve a vágás minőségét. Ennek megfelelően a fogatyút finoman és óvatosan nyomja le.

- Csúszo vágás esetén finoman tolja vissza a fogantyút (hátrafelé) egyetlen, finom művelettel.

A fogantyú mozgásának megállítása a vágás során nem kívánt vágási jeleket okoz a munkadarabon.

**FIGYELMEZTETÉS**

- A csúszo vágáshoz kövesse a fenti, **24. ábrán** látható eljárást. Az előre történő csúszo vágás (a kezelő felé) nagyon veszélyes, mert a fűrészlap felfelé kiugorhat a munkadarabról. Ezért a fogantyút mindig a kezelőtől elfelé csúsztassa.
- A sérülési kockázat csökkentéséhez mindig juttassa vissza a kocsit a leghátó helyzetbe minden egyes keresztvágási művelet után.
- Soha ne tegye a kezét a vágási művelet során az oldalsó karra, mert a fűrészpenge közel kerül a gérvágó zárókarhoz, ha a motorfejet leengedi.

**5. Ferdevágási eljárások****FIGYELMEZTETÉS**

Az alsó vezetőléceket meg kell hosszabbítani bármelyik ferde vágás esetén. Az alsó vezetőlécek meghosszabbításának elmulasztása esetén nem marad elég hely a penge számára, amely súlyos sérülést okozhat. Nagy szélességű gérvágó vagy ferde szögek esetén a fűrészpenge hozzáérhet a vezetőléchez.

- (1) Amennyiben ferde vágásra van szükség, lazítsa meg a ferde zárókart. (**25. ábra**)
- (2) Döntse a vágófejet a kívánt szögre, közben pedig húzza ki a beállító csapot (A), a ferde skálán látható módon.
- (3) A fűrészlap bármilyen szögben elhelyezhető, 90°-os egyenes vágástól (0° a skálán) 45°-ig. Lazítsa meg a ferde zárókart a vágófej pozíciójának rögzítéséhez. Pozitív megállások 0°, 33,9° és 45°-nál érhetők el.

**MEGJEGYZÉS**

A fűrész 33,9°-os beállító csappal (A) szállítjuk a díszlécek vágásához, ha a falak által bezárt szög 90°-os.

- (4) Kapcsolja be a lézeres vezetőt és helyezze el a munkadarabot az asztalon a vágás előbeállításához.

**MEGJEGYZÉS**

Ha a 48° bal ferdevágás szükséges, csúsztassa a ferdevágás ütköző lemezt (A) az óramutató járásával megegyező irányba az ütközőblokktól (A) kezdve a 48°-os bal ferdeszög eléréséhez. (Lásd **26. ábra**)

Ha a 48° jobb ferdevágás szükséges, csúsztassa a ferdevágás ütköző lemezt (B) az óramutató járásával ellentétes irányba az ütközőblokktól (B) kezdve a 48°-os jobb ferdeszög eléréséhez.

Használjon tövább horgonylemezt is. (Lásd **11-b. ábra**)

**FIGYELMEZTETÉS**

Amikor a munkadarabot rögzítette a lap bal vagy jobb oldalán, a rövid levágott rész nyugalomba kerül a fűrészlap jobb vagy bal oldalán. Mindig kapcsolja le az áramot és hagyja teljesen megállni a fűrészlapot, mielőtt felemeli a markolatot a munkadarabról.

Ha a markolatot úgy emeli fel, hogy a fűrészlap még forog, a levágott darab megszorulhat a fűrészlap ellenében, és a szilánkok veszélyes szétszóródását okozhatja.

Ha a ferde vágást félúton megállítja, akkor kezdje el a vágást, miután a motorfejet visszahúzza a kezdeti helyzetbe.

Félútról indítva, visszahúzás nélkül, azt okozza, hogy az alsó védőlap beszorul a munkadarab vágáshornyába, és érintkezésbe kerül a fűrészlappal.

**FIGYELEM**

- Ha nem szorítja meg erősen a motorfej hirtelen elmozdulhat vagy kicsúszhat, sérülést okozva. Győződjön meg arról, hogy megfelelően meghúzta a motorfej részt, így az nem mozdul el.
- Mindig ellenőrizze, hogy a ferde zárókart kibiztosította és a motorfejet rögzítette-e. Ha a motorfej befogása nélkül kíván szög vágást végezni, akkor a motorfej váratlanul elmozdulhat sérülést okozva.

# Magyar

## 6. 33,9° Beállító csap (A) a díszlécekhöz (25. ábra)

- (1) Nyomja be a ferdevágási beállító csapot (A) a készülék hátulja felé.
- (2) Lazítsa meg a ferde zárókart.
- (3) Döntse a vágófejet amíg a beállító csap (A) meg nem állítja a ferde szöveget 33,9°-nál a ferde skálán.
- (4) Lazítsa meg a ferde rögzítő kart a vágófej pozíciójának rögzítéséhez. (Lásd 25. ábra)

## 7. Gervágási eljárások (27. ábra)

- (1) Nyissa ki a gervágóasztalt a gervágó zárókar felemeléssel.
- (2) A pozitív megállító gomb nyomva tartása közben fogja meg a gervágó zárókart és forgassa el az asztalt balra vagy jobbra a kívánt szögben.
- (3) A kívánt szög elérése után engedje fel a pozitív megállító gombot és nyomja le a sarokillesztési zárókart az asztal helyzetének rögzítéséhez.
- (4) Ha a kívánt gervágó szög nem szerepel az alábbi kilenc pozitív megállás között, kérjük, tekintse át a Sarokillesztési retesz túlfutás gombja c. részt az 1. ábrán.
- (5) Kapcsolja be a lézeres vezetőt és helyezze el a munkadarabot az asztalon a vágás előbeállításához.

## FIGYELEM

Mindig ellenőrizze, hogy a sarokillesztési zárókart kibiztosította és a forgóasztalt rögzítette-e.

Ha a forgóasztal befogása nélkül kívánt szög vágást végezni, akkor a forgóasztal váratlanul elmozdulhat sérülést okozva.

## MEGJEGYZÉS

- Pozitív megállások vannak a 0° központi beállítás jobb és bal oldalán, a 15°, 22,5°, 31,6° és 45° beállításoknál. Ellenőrizze, hogy a sarokillesztési skála és a jelző hegye megfelelően egy vonalban áll-e.
  - A fűrész sarokillesztési skála és jelző összehangolása nélküli működtetése gyenge vágási pontosságot eredményez.
- 8. Gervágási eljárások**
- A gervágás a fenti 5. és 7. pontokban levő utasítások követésével hajtható végre. Az összetett vágás maximális méreteit illetően lásd a „MŰSZAKI ADATOK” táblázatot a 283. oldalon.

## FIGYELEM

Mindig rögzítse a munkadarabot jobb vagy bal kezzel és a fűrész kerek részének bal kézzel hátrafelé csúsztatásával vágja azt.

Nagyon veszélyes elfordítani a forgóasztalt balra összetett vágás alatt, mivel a fűrészlap hozzáérhet a munkadarabot rögzítő kézhöz.

Összetett vágás esetén (szög + ferde) bal ferdevágásnál, hosszabbítsa meg az alsó vezetőléceket (B) teljesen a vágási művelet megkezdése előtt.

Összetett vágás esetén (szög és dőlés) jobb ferdevágásnál, hosszabbítsa meg az alsó vezetőléceket (A) teljesen a vágási művelet megkezdése előtt.

Az összetett vágás megkezdése előtt, kérjük, győződjön meg róla, hogy az alsó vezetőléceket (A), (B) nem érintkezik más alkatrészsel. Ha bármilyen interferenciát észlel, távolítsa el az egyik alsó vezetőléceket (A) vagy (B).

## 9. Horonyvágási eljárások

A munkadarabba a 28. ábrán látható módon, a megállító gomb beállításával vághat hornyokat.

### Vágási mélység beállításának menete:

- (1) Fordítsa el a horgonylemezt a 29. ábrán látható irányba.  
Engedje le a motorfejet, majd fordítsa el kézzel a megállító gombot. (Ahol a megállító gomb feje érinti a horgonylemezt.)
- (2) Állítsa be a kívánt vágási mélységet a fűrészpenge és a forgóasztal közötti távolság beállításával (lásd: © a 29. ábrán).

## MEGJEGYZÉS

Ha egyetlen hornyot vág a munkadarab mindkét végére, egy vésővel távolítsa el a felesleges részt.

## 10. Könnyen deformálódó anyagok, például alumínium szárny vágása

Az olyan anyagok, mint például az alumínium szárny, könnyen eldeformálódnak, ha túlságosan megszorítja a satuszerelénnel. Ez nem elég hatékony vágást és a motor esetleges túlterhelését okozhatja.

Az ilyen anyagok vágásakor használjon falemezt a munkadarab megóvása érdekében a 30. ábrán látható módon. A falemezt a vágási szakasz közelében helyezze el.

Alumínium anyagok vágásakor vonja be a fűrészpengét vágólajjal (nem gyúlékony) az egyenes vágás és a sima felület elérése érdekében.

Ezen túlmenően, U-alakú munkadarab esetén használja a falemezt a 30-b ábrán látható módon, az oldalirányú stabilitás biztosítása érdekében, és rögzítse azt a munkadarab vágási szakaszának közelében, majd szorítsa meg kereskedelmi forgalomban kapható satuszerelénnel a rögzítőbilincs segítségével.

## 11. A porgyűjtő zsák használata (szterder tartozék) (31. ábra)

- (1) Csatlakoztassa a porgyűjtőt a szerszám gép csövél.
- (2) Ha a porgyűjtő teljesen megtelt fűrészporral, a por kifújódik a zsákból a fűrészpenge forgása közben. Rendszeres időközönként ellenőrizze a porzsákot és ürítse ki, ha megtelt.

## 12. A porelszívó csatlakoztatása (külön kapható) (32. ábra)

Ne lélegezze be a vágási művelet során keletkező káros porokat.

A por veszélyeztetheti az Ön és a közelében álló személyek egészségét.

A porelszívó használata csökkentheti a porhoz kapcsolódó veszélyeket.

Ha a porelszívót adapteren, csatlakozón és porgyűjtő adapteren keresztül csatlakoztatja, több port lehet összegyűjteni.

Csatlakoztassa a porelszívót az adapterrel.

- (1) Tömlő belső átmérője 38 mm:  
Csatlakoztassa a szerszám gép csövélhez az alábbi sorrendben: tömlő (belső átmérő 38 mm), adapter (a porelszívó szterder tartozéka), csatlakozó (D) (külön megvásárolható tartozék), és könyök (külön megvásárolható tartozék).

A csatlakozás a nyíl irányában történő megnyomással fejeződik be. (32. ábr.)

Ha sok fűrészpor gyűlik össze az illesztések csatlakozójánál (D), vágja le a csatlakozó (D) csúcsát (körülbelül 4 cm) és használja a szerszámot.

- (2) Tömlő belső átmérője 35 mm:  
Csatlakoztassa a szerszám gép csövélhez az alábbi sorrendben: tömlő (belső átmérő 35 mm), adapter (a porelszívó szterder tartozéka), és könyök (külön megvásárolható tartozék).

A csatlakozás a nyíl irányában történő megnyomással fejeződik be. (32. ábra) (A csatlakozó (D) nem használható, ha a tömlő belső átmérője 35 mm)

## FŰRÉSZPENGE FEL- ÉS LESZERELÉSE

### FIGYELMEZTETÉS

- A baleset vagy személyi sérülés elkerülése érdekében mindig kapcsolja ki az indítókapcsolót és húzza ki a hálózati dugót a konnektorból és/vagy távolítsa el az akkumulátort, a fűrészpenge eltávolításakor vagy behelyezésekor.

Ha a vágási munkát a 8 mm-es csavar nem megfelelő meghúzással végzi, a 8 mm-es csavar kilazulhat, a penge lejöhet és az alsó védőelem megsérülhet, ami sérülést okozhat.

Ugyancsak ellenőrizze, hogy megfelelően meghúzták-e a 8 mm-es csavarokat a tápkábel hálozatra csatlakoztatása és/vagy az akkumulátor behelyezése előtt.

- Ha a 8 mm-es csavarokat a 13 mm-es csavarkulcstól (alap tartozék) eltérő eszközzel csatlakoztatta vagy távolította el, előfordulhat, hogy túlzottan vagy nem megfelelően vannak meghúzva, ami sérülést okozhat.

#### 1. A penge eltávolítása (33-a, 33-b, 33-c és 33-d ábra)

- (1) Húzza ki a tápkábelt a hálózati aljzattól.
- (2) Emelje fel a vágófejet függőleges helyzetbe, és csúsztassa a vágófejet teljesen a készülék hátulja felé, majd húzza meg a csúszkarógzító gombot.
- (3) Emelje fel az alsó védőelemet a legfelső helyzetbe.
- (4) Az alsó védőelemet stabilan tartva távolítsa el a fedéllemez csavarját egy csillagfejú csavarhúzóval.
- (5) Fordítsa el a fedéllemez a 8 mm-es csavar szabaddá tételéhez.
- (6) Helyezze a pengevég csavarkulcsot a 8 mm-es kulcs fölé.
- (7) Keresse meg az orsózárát a motoron.
- (8) Nyomja le az orsózárát erősen tartva, miközben a pengét az óramutató járásával megegyező irányba fordítja. Az orsózár ezután bekapcsol és lezárja a kórlátot. Továbbra is tartsa lenyomva az orsózárát, és közben fordítsa a csavarkulcsot az óramutató járásával megegyező irányba a 8 mm-es csavar kilazításához.
- (9) Távolítsa el a 8 mm-es csavart, az alátétet (B) és a pengét. Ne távolítsa el az alátétet (A)!

### MEGJEGYZÉS

- Ha az orsózár nem nyomható meg könnyen az orsó záráshoz, fordítsa el a 8 mm-es csavart a 13 mm-es kulccsal (sztenderd tartozék) mialatt nyomva tartja az orsózárát.

A fűrészlap tengelye rögzítésre kerül, amikor a tengelyrögzítőt befelé nyomja.

- Ügyeljen az eltávolított darabokra, jegyezze meg azok helyét és irányát. Törölje tisztára az alátétet (B), tisztítsa meg a fűrészpontól az új penge behelyezése előtt.

### FIGYELMEZTETÉS

A fűrészpenge beszerelésekor győződjön meg róla, hogy a fűrészpengén található forgást jelző jelzés és az alsó védőelem forgásának iránya (lásd 1. ábra) megfelelően illeszkednek.

### FIGYELEM

- Ellenőrizze, hogy az orsózár visszatér a visszahúzási pozícióba a fűrészpenge beszerelését vagy eltávolítását követően.
- Húzza meg a 8 mm-es csavart, hogy ne lazuljon ki működés közben. Ellenőrizze, hogy megfelelően meghúzták-e a 8 mm-es csavart a szerszám beindítása előtt.

#### 2. A penge felszerelése

### FIGYELMEZTETÉS

Húzza ki a gérvágó fűrészt a penge cseréje/bszerelése előtt.

- (1) Helyezzen be egy hajtótengelyes 255 mm-es pengét, ügyelve arra, hogy a pengén található, forgásiirányt mutató nyíl iránya megegyezzen az alsó védőelemen található nyíl irányával, és a penge fogai lefelé mutassanak.

- (2) Helyezzen alátétet (B) a pengéhez. Csavarja a 8 mm-es csavart az óramutató járásával ellentétes irányba a tengelyre.

### MEGJEGYZÉS

Győződjön meg róla, hogy a penge gallérjának lapos részei illeszkednek a korláttengely lapos részeihez. Továbbá, a penge gallérjának lapos oldala a penge felé helyezkedjen el.

- (3) Helyezze a penge csavarkulcsot a 8 mm-es csavarra.
- (4) Nyomja le az orsózárát erősen tartva, miközben a pengét az óramutató járásával ellentétes irányba fordítja. Ha beakadt továbbra is tartsa benyomva az orsózárát, miközben szorosan meghúzza a 8 mm-es csavart.
- (5) Fordítsa a fedéllemez vissza az eredeti helyére, amíg a fedéllemezzen található nyílás a fedéllemez csavarjának furatához nem kerül. Az alsó védőelemet a legfelső helyzetben tartva szorítsa meg a fedéllemez csavarját egy csillagfejú csavarhúzóval.
- (6) Engedje le az alsó védőburkolatot, és győződjön meg róla, hogy a védőburkolat működés közben nem akad vagy szorul be.
- (7) Győződjön meg arról, hogy az orsózárát kioldotta, így a penge szabadon forog.

### FIGYELEM

Soha ne próbáljon meg 255 mm-nél nagyobb átmérőjű fűrészpengét behelyezni.

Mindig 255 mm vagy kisebb átmérőjű fűrészpengét szereljen be.

## AKKUMULÁTOR HÁTRALÉVŐ TÖLTÖTTÉGÉNEK JELZŐJÉRŐL

Az akkumulátor fennmaradó kapacitását úgy ellenőrizheti, hogy megnyomja az akkumulátor hátralévő töltöttsége jelzőjének kapcsolóját, és leolvassa a kigyulladó jelzőlámpát. (34. ábra)

## HOGYAN KELL FELTÖLTENI AZ USB ESZKÖZT (UC18YSL3)

- (1) Válassza ki a töltési módszert
  - USB eszköz töltése a hálózati aljzatról (36-a. ábra)
  - USB-eszköz és akkumulátor töltése az elektromos aljzatról (36-b. ábra)
- (2) Hogyan kell feltölteni az USB eszközt (37. ábra)
- (3) Az USB eszköz feltöltésének befejezésekor (38. ábra)

## KARBANTARTÁS ÉS ELLENIRZÉS

### FIGYELMEZTETÉS

A baleset vagy személyi sérülés elkerülése érdekében mindig ellenőrizze, hogy az indító kapcsoló KI állásban van-e és vegye ki az akkumulátort mielőtt a szerszámon bármilyen karbantartási vagy ellenőrzési munkát végezne.

Amint lehet, jelentse egy képzett személynek, ha a gép hibáját fedezi fel, beleértve a védőlapokat vagy a fűrészlapot.

#### 1. A fűrészlap ellenőrzése

A tönkremenetel vagy sérülés első jelekor mindig azonnal cserélje ki a fűrészlapot.

A sérült fűrészlap személyi sérülést okozhat, az elkopott fűrészlap pedig nem hatékony működést és a motor esetleges túlterhelését okozhatja.

### FIGYELEM

Soha ne használjon élelten fűrészlapot. Amikor egy fűrészlap élelten, ellenállása a szerszám markolata által alkalmazott kéznyomással szemben igyekszik megnőni, nem biztonságossá téve a szerszámgép üzemeltetését.

# Magyar

## 2. A rögzítő csavarok ellenőrzése

Rendszeresen ellenőrizzen minden rögzítő csavart, és ügyeljen rá, hogy azok megfelelően meg legyenek szorítva. Minden meglazult csavart azonnal szorítson meg. Ennek elhanyagolása súlyos veszélyeket hordoz magában.

## 3. A motor karbantartása

A motor tekerse az egész szerszámgép „szívé”.

Legyen óvatos, hogy a tekercs ne sérüljön meg és/vagy ne kerüljön rá víz vagy olaj.

## 4. Az alsó védőelem megfelelő működésének ellenőrzése

Minden használat előtt ellenőrizze az alsó védőelemet (1. ábra) annak biztosítására, hogy jó állapotban van, és hogy egyenletesen mozog.

Soha ne használja a szerszámot, ha az alsó védőelem nem működik megfelelően és nincs jó műszaki állapotban.

## 5. A terminálok (szerszám és akkumulátor) ellenőrzése

Győződjön meg arról, hogy nincs felhalmozódva fémforgács és por az érintkezőkön.

Alkalmanként ellenőrizze a működést megelőzően, közben és után.

## FIGYELEM

Távolítson el minden fémforgács darabot vagy port, amely a csatlakozókon felgyülemlett.

Ellenkező esetben a készülék meghibásodhat.

## 6. A lemerült akkumulátor ártalmatlanítása

### FIGYELMEZTETÉS

Ne dobja el a lemerült akkumulátort. Az akkumulátor felrobban, ha elégetik. Az Ön által megvásárolt termék újratölthető akkumulátort tartalmaz. Az akkumulátor újrahasznosítható. Hasznos élettartamának lejáratát követően, az állami és helyi jogszabályok szerint illegális lehet az akkumulátort a kommunális hulladékba helyezni. Az újrahasznosítást és a megfelelő ártalmatlanítást illetően vegye fel a kapcsolatot a helyi hulladékkezelő tisztviselővel.

## 7. Tárolás

Miután befejezte a szerszám üzemeltetését, ellenőrizze, hogy végrehajtásra kerültek-e a következők:

- (1) Az indítókapcsoló KI helyzetben legyen,
- (2) Húzza ki az akkumulátort a szerszámból, Ha nem használja a szerszámot, tárolja azt 40°C alatt és gyermekektől távol.

## MEGJEGYZÉS

Lítiumion akkumulátorok tárolása.

Tárolás előtt győződjön meg róla, hogy a lítiumion akkumulátor teljesen fel van töltve.

Ha hosszú időn át, (három, vagy több hónap) alacsony töltéssel tárolja az akkumulátorokat, akkor csökkenhet a teljesítményük, ezáltal jelentősen csökken a használati idejük, és alkalmatlanná válhatnak a töltés megtartására. Az akkumulátor jelentősen lecsökkent használati ideje azonban visszaállítható, ha ketőt-öt alkalommal feltölti, majd lemeríti az akkumulátort.

Ha az akkumulátor rendkívül hamar lemerül a folyamatos töltés és használat ellenére, akkor tekintse használhatatlannak, és vegyen újat.

## FIGYELEM

A kéziszerszámok üzemeltetése és karbantartása során be kell tartani az adott országban érvényes biztonsági előírásokat és szabványokat.

## Fontos megjegyzés a HiKOKI vezeték nélküli elektromos szerszámok akkumulátoraihoz

Minden esetben eredeti akkumulátort használjon. Ha nem általunk gyártott akkumulátort használ, vagy ha szétszerelés és átalakítja az akkumulátort (mint pl. szétszerelés és cellák vagy más belső alkatrészek cseréje), nem garantálható a vezeték nélküli elektromos szerszámaink biztonsága és teljesítménye.

## 8. Kenés

A következő csúszófelületeket havonta egyszer kenje meg, hogy a szerszámgépet hosszú időre jó működési állapotban tartsa.

Javasolt a gépolaj használata.

Olajellátó pontok:

\* Csukló forgó része

\* A tartó (A) forgó része

\* A satuszerelvény forgó része

## 9. Tisztítás (35. ábra)

Tisztítsa meg a készüléket, a csövet és az alsó védőelemet légfúvóval vagy más eszközzel száraz levegőt fújva.

Rendszeresen távolítsa el a forgácsot, port vagy egyéb hulladékat a szerszám felületéről, különösen az alsó védőelemen belülről egy nedves, szappanos törülruhával. A motor hibás működésének elkerüléséhez védje azt az olajjal vagy vízzel történő érintkezéstől.

Ha a lézervonal a lézeres jelölő fénykibocsájtó szakaszának ablakára ragadt forgácsok és hasonlók következtében láthatatlanná válik, száraz ruhával vagy szappanos vízzel megnedvesített puha törülközővel stb. törölje le és tisztítsa meg az ablakot.

## KIEGÉSZÍTŐK KIVÁLASZTÁSA

A géphez való kiegészítők listáját a(z) 481. oldalon találja.

## FIGYELEM

HiKOKI kéziszerszámok javítását, módosítását és ellenőrzését csak HiKOKI Szakszervíz végezheti.

Javítás vagy egyéb karbantartás esetén hasznos ha ezt a szerviz-alkatrész listát a szerszámmal együtt átadjuk a HiKOKI szakszervíznek.

A kéziszerszámok üzemeltetése és karbantartása során be kell tartani az adott országban érvényes biztonsági előírásokat és szabványokat.

## GARANCIA

A HiKOKI Power Tools szerszámokra a törvény által előírt országos előírásoknak megfelelő garanciát vállalunk. A garancia nem vonatkozik a helytelen vagy nem rendeltetésszerű használatból, továbbá a normál mértékűnek számító elhasználódásból, kopásból származó meghibásodásokra, károokra. Reklamáció esetén kérjük, küldje el a – nem szétszerelt – szerszámot a kezelési útmutató végén található GARANCIA BIZONYLATTAL együtt a hivatalos HiKOKI szervizközpontba.

## MEGJEGYZÉS

A HiKOKI folyamatos kutatási és fejlesztési programja következtében az itt szereplő műszaki adatok előzetes bejelentés nélkül változhatnak.

## A környezeti zajra vonatkozó információk

A mért értékek az EN62841 szabványnak megfelelően kerültek meghatározásra és az ISO 4871 alapján kerülnek közzétételre.

Mért A-hangteljesítményszint: 103 dB (A)

Mért A-hangnyomásszint: 90 dB (A)

Bizonytalanság K: 3 dB (A).

Viseljen hallásvédő eszközt.

EN62841 szerint meghatározott rezgési összetérkek (háromtengelyű vektorösszeg).

Az átlagos súlyozott négyzetes közép gyorsulási értéke nem haladja meg a 2,5 m/s<sup>2</sup>-t

A megállapított zajkibocsátás mérése egy szabványos teszteljárásnak megfelelően történt, és az érték két szerszám összehasonlítására is használható.

Ez az érték az expozíciós határértékek előzetes felmérésére is használható.

### FIGYELMEZTETÉS

- A zajkibocsátás a szerszám gép tényleges használata során eltérhet a megadott összértéktől a szerszám használatától, és különösen a feldolgozott munkadarabtól függően.
- Léptessen életbe a szerszám gép kezelőjét védő intézkedéseket a használat tényleges körülményei között becsült expozíció alapján (a használati ciklus minden elemét figyelembe véve, a bekapcsolt állapot mellett például azt az időt is, amikor a szerszám kikapcsolt állapotban van, vagy amikor üresjárásban működik).

## HIBAELHÁRÍTÁS

Amennyiben a gép nem működik megfelelően, a lenti táblázat segítségével vizsgálja meg a gépet. Amennyiben ez nem oldja meg a problémát, lépjen kapcsolatba a forgalmazóval vagy a HiKOKI Szervizközpontjához.

### 1. Szerszám gép

Probléma	Lehetséges ok	Elhárítás
A szerszám nem működik	Az akkumulátor lemerült	Töltse fel az akkumulátort.
	Az akkumulátor nincs teljesen behelyezve.	Az akkumulátort helyezze be a szerszámba, amíg kattantást nem hall.
A szerszám hirtelen leállt	A szerszám túl volt terhelve	Szabaduljon meg a túlterhelést okozó problémától.
	Az akkumulátor túlmelegedett.	Hagyja az akkumulátort kihűlni.
	A motor automatikusan leáll, hogy megakadályozza a szerszám meghibásodását.	Ez nem egy meghibásodás. Az indító kapcsolót 5 percre, vagy tovább tartotta lenyomva. Kapcsolja be még egyszer az áramellátást.
Nem lehet megdönteni	A rögzítőbilincs kar nem lett kilazítva.	Lazítsa meg a rögzítőbilincs kart és döntse meg a készüléket. A meglazított alkatrész beállítását követően, mindenképpen húzza meg azt újra.
Nem lehet jobbra dönteni	A beállító csapot (A) nem húzta ki.	Döntse jobbra a beállító csap (A) kihúzását követően.
	A rögzítőbilincs kar nem lett kilazítva.	Lazítsa meg a rögzítőbilincs karját, majd döntse meg.
A fűrészlap tompa	A fűrészlap elhasználódott vagy hiányoznak fogak.	Cserélje ki egy új termékre.
	A csavar laza.	Húzza meg a csavart.
	A fűrészlap fordítva lett beszerelve.	Helyezze be a fűrészlapot a megfelelő irányba.
Nem vágható pontosan	A szerszám műveleti részei nincsenek teljesen rögzítve.	Helyezze be teljesen a rögzítőbilincs karját és az oldalsó kart.
	Az anyag nem rögzíthető a megfelelő helyzetbe.	Távolítsa el minden idegen anyagot a vezetőlécről vagy a forgóasztalról.  Bizonyos esetekben a megfelelő helyzet nem rögzíthető az anyag görbesége miatt. Próbáljon meg egyenes felületet rögzíteni a vezetőléccel vagy a forgóasztallal.
A kapcsolót nem lehet meghúzni	A kapcsoló zár nincs eléggé benyomva.	Nyomja be teljesen a kapcsoló zárat, amíg vissza nem ugrik.
Az akkumulátort nem lehet behelyezni	Az eszközhöz meghatározott típusú akkumulátortól eltérő típusú akkumulátor behelyezése.	Szabályozható feszültségű akkumulátort helyezzen be.

# Magyar

## 2. Töltő

Probléma	Lehetséges ok	Elhárítás
A töltést jelző lámpa gyorsan, lila színben villog, és az akkumulátor töltése nem indul el.	Az akkumulátort nem helyezték be teljesen.	Nyomja be erősen az akkumulátort.
	Idegen tárgy van az akkumulátor pólusain vagy az akkumulátor csatlakoztatásánál.	Távolítsa el az idegen tárgyat.
A töltést jelző lámpa vörösen villog, és az akkumulátor töltése nem indul el.	Az akkumulátort nem helyezték be teljesen.	Nyomja be erősen az akkumulátort.
	Az akkumulátor túlmelegedett.	Ha nyugalomban hagyják, akkor a hőmérséklet csökkenésekor az akkumulátor automatikusan elkezd tölteni, de ez lecsökkentheti az akkumulátor élettartamát. A feltöltése előtt az akkumulátort javasolt egy jól szellőző, közvetlen napsütéstől mentes helyen lehűteni.
Az akkumulátor használati ideje rövid, bár az akkumulátort teljesen feltöltötték.	Az akkumulátor élettartama véget ért.	Cserélje ki egy újra az akkumulátort.
Az akkumulátor töltése hosszú ideig tart.	Az akkumulátor, a töltőberendezés vagy a környezet hőmérséklete nagyon alacsony.	Töltse beltérben vagy más meleg helyen az akkumulátort.
	A töltőberendezés szellőzőnyílásai eltömödtek, amely a belső alkatrészek túlhevülését eredményezi.	Kerülje el a töltőnyílások eltömődését.
	A hűtőventilátor nem jár.	A javítás érdekében vegye fel a kapcsolatot egy HiKOKI márkaszervizzel.
Az USB bekapcsolást jelző lámpa ki van kapcsolva, és az USB eszköz nem tölt.	Az akkumulátor kapacitása lecsökkent.	Cserélje ki az akkumulátort egy megfelelő kapacitásúra.
		Dugja be a töltőberendezés csatlakozóját egy elektromos aljzatba.
Az USB bekapcsolást jelző lámpa nem kapcsol ki még azt követően sem, hogy az USB eszköz befejezte a töltést.	Az USB bekapcsolást jelző lámpa zöld színben világítva jelzi, hogy lehetséges az USB csatlakozón keresztüli töltés.	Ez nem egy meghibásodás.
Nem egyértelmű az USB eszköz töltöttsége állapota vagy hogy a töltés befejeződött-e.	Az USB bekapcsolást jelző lámpa nem kapcsol ki még a töltés befejeződését követően sem.	A töltöttségi állapotának ellenőrzéséhez vizsgálja meg, hogy az USB eszköz tölt-e.
Egy USB eszköz töltése félúton megáll.	A töltőberendezést akkor csatlakoztatták egy elektromos aljzatba, miközben az USB eszköz az akkumulátort tápegységnek használva töltődött.	Ez nem egy meghibásodás. A töltőberendezés körülbelül 5 másodpercre leállítja a töltést, amikor eltérést tapasztal az áramforrások között.
	Egy akkumulátort helyeztek be a töltőberendezésbe, miközben az USB eszköz az akkumulátort tápegységnek használva töltődött.	
Egy USB eszköz töltése félúton megáll, amikor az akkumulátort és az USB eszközt egyszerre töltötték.	Az akkumulátor teljesen feltöltődött.	Ez nem egy meghibásodás. A töltőberendezés körülbelül 5 másodpercre megszakítja a töltést, miközben ellenőrzi, hogy az akkumulátor sikeresen befejezte-e a töltést.
Egy USB eszköz töltése nem indul el, amikor az akkumulátort és az USB eszközt egyszerre töltik.	Az akkumulátor fennmaradó kapacitása nagyon kicsi.	Ez nem egy meghibásodás. Amikor az akkumulátor kapacitása eléri egy bizonyos szintet, akkor az USB töltése automatikusan megkezdődik.

## OBCENÁ BEZPEČNOSTNÍ VAROVÁNÍ TÝKAJÍCÍ SE BEZPEČNOSTI ELEKTRICKÉHO NÁŘADÍ

### ⚠ VAROVÁNÍ

Přečtěte si všechna varování, pokyny, nákresy a specifikace dodané k tomuto nářadí.

Nedodržení kteréhokoli z následujících varování a pokynů může vést k úrazu elektrickým proudem, ke vzniku požáru úrazu nebo vážnému zranění.

Všechna varování a pokyny uschovejte pro budoucí použití.

Výrazem „elektrické nářadí“ ve všech dále uvedených varováních je myšleno jak elektrické nářadí napájené ze sítě (se šňůrou), tak i nářadí napájené z akumulátoru (bez šňůry).

#### 1) Bezpečnost na pracovišti

- a) Udržujte vaše pracoviště v čistotě a dobře osvětlené.

Nepořádek a tmavá místa na pracovišti bývají příčinou nehod.

- b) Nepoužívejte elektrické nářadí v prostředí s nebezpečím výbuchu, kde se vyskytují hořlavé kapaliny, plyny nebo prach.

V elektrickém nářadí vznikají jiskry, které mohou zapálit prach nebo výpary.

- c) Při používání elektrického nářadí zamezte přístupu dětí a dalších osob.

Budete-li vyrušováni, můžete ztratit kontrolu nad prováděnou činností.

#### 2) Elektrická bezpečnost

- a) Zástrčka pohyblivého přívodu elektrického nářadí musí odpovídat síťové zásuvce. Nikdy se nepokoušejte zástrčku jakkoli upravovat. S uzemněným elektrickým nářadím nikdy nepoužívejte žádné zásuvkové adaptéry.

Zástrčky, které nejsou znehodnoceny úpravami, a odpovídající zásuvky snižují nebezpečí úrazu elektrickým proudem.

- b) Zabraňte kontaktu těla s uzemněnými povrchy, jako jsou trubky, radiátory, sporáky a lednice. Nebezpečí úrazu elektrickým proudem je větší, je-li vaše tělo uzemněno.

- c) Nevstavujte elektrické nářadí dešti, vlhku nebo mokru.

Voda, která vnikne do elektrického nářadí, zvýší nebezpečí úrazu elektrickým proudem.

- d) Zacházejte správně s napájecí šňůrou. Nikdy nenoste a netahejte elektrické nářadí za šňůru ani nevytrhávejte zástrčku ze zásuvky tahem za šňůru.

Chraňte napájecí šňůru před horkem, mastnotou, ostrými hranami a pohyblivými se částmi.

Poškozené nebo zamotané šňůry zvyšují nebezpečí úrazu elektrickým proudem.

- e) Je-li elektrické nářadí používáno venku, použijte prodlužovací přívod vhodný pro venkovní použití.

Používání prodlužovacího přívodu pro venkovní použití snižuje nebezpečí úrazu elektrickým proudem.

- f) Pokud je použití elektrického nářadí na vlhkém místě nevyhnutelné, použijte napájení s ochranným zařízením na zbytkový proud.

Použití zařízení na zbytkový proud snižuje riziko elektrického šoku.

#### 3) Osobní bezpečnost

- a) Při používání elektrického nářadí buďte pozorní, věnujte pozornost tomu, co právě děláte, soustředte se a střizlivě uvažujte.

Elektrické nářadí nepoužívejte, jste-li unaveni nebo pod vlivem drog, alkoholu nebo léků.

Chvilková nepozornost při používání elektrického nářadí může způsobit vážné zranění.

- b) Používejte osobní ochranné prostředky. Vždy používejte ochranu očí.

Osobní ochranné prostředky, jako je respirátor, bezpečnostní obuv s protiskluzovou podrážkou, ochranná přilba nebo ochrana sluchu, používané v příslušných podmínkách snižují možnost zranění.

- c) Zabraňte neúmyslnému spuštění. Před připojením ke zdroji napájení anebo akumulátorovému zdroji či před zvedáním nebo přenášením elektrického nářadí se ujistěte, že je spínač v poloze „vypnuto“.

Přenášení elektrického nářadí s prstem na spínači nebo zapojování zástrčky se zapnutým spínačem může být příčinou úrazu.

- d) Před zapnutím elektrického nářadí odstraňte všechny seřizovací nástroje nebo klíče.

Seřizovací nástroj nebo klíč, který ponecháte připravený k rotující části elektrického nářadí, může způsobit zranění.

- e) Pracujte jen tam, kam bezpečně dosáhnete. Vždy si udržujte stabilní postoj a rovnováhu.

Budete tak lépe ovládat elektrické nářadí v nepředvídaných situacích.

- f) Oblékejte se vhodným způsobem. Nenoste volné oděvy ani šperky. Vlasy a oděv udržujte v dostačující vzdálenosti od pohyblivých se částí.

Volné oděvy, šperky nebo dlouhé vlasy mohou být vtaheny do pohyblivých se částí.

- g) Pokud jsou k dispozici prostředky pro připojení zařízení k odsávání a sběru prachu, zajistěte, aby byla připojena a správně používána.

Použitím zařízení ke sběru prachu lze omezit nebezpečí způsobená vznikajícím prachem.

- h) Nedovoľte, aby díky častému používání nástroje Vaši činnost ovládla rutina, abyste neusnuli na vavřínech a nezačali ignorovat zásady bezpečnosti pro tento přístroj.

Neopatrný postup může způsobit vážné zranění ve zlomku vteřiny.

#### 4) Používání elektrického nářadí a péče o něj

- a) Nepřetěžujte elektrické nářadí. Používejte vždy správné elektrické nářadí, které je určeno pro prováděnou práci.

Správné elektrické nářadí bude lépe a bezpečněji vykonávat práci, pro kterou bylo konstruováno.

- b) Nepoužívejte elektrické nářadí, které nelze zapnout a vypnout spínačem.

Jakékoli elektrické nářadí, které nelze ovládat spínačem, je nebezpečné a musí být opraveno.

- c) Před jakýmkoli seřizováním, před výměnou příslušenství nebo uskladněním elektrických nástrojů vždy nejprve odpojte zástrčku ze zdroje napájení anebo vyjměte baterie, pokud jsou vyjímatelné.

Tato preventivní bezpečnostní opatření snižují nebezpečí neúmyslného spuštění elektrického nářadí.

- d) Nepoužívané elektrické nářadí skladujte mimo dosah dětí a nedovoľte osobám, které nebyly seznámeny s nářadím nebo s těmito pokyny, aby nářadí používaly.

Elektrické nářadí je v rukou nevyškolených uživatelů nebezpečné.

- e) Udržujte v pořádku elektrické nástroje a příslušenství. Kontrolujte správný vzájemný zákryt a připojení pohyblivých se částí, soustředte se na praskliny, zlomené součásti a jakékoli další okolnosti, které mohou ohrozit funkci elektrického nástroje. Je-li nářadí poškozeno, před dalším používáním zajistěte jeho opravu.

Mnoho nehod vzniká v důsledku nedostatečně udržovaných elektrických nářadím.

- f) Udržujte řezací nástroje ostré a čisté. Správně udržované a naostřené řezací nástroje se s menší pravděpodobností zachytí za materiál nebo se zablokují a práce s nimi se snáze kontroluje.
- g) Elektrické nářadí, příslušenství, vsazené části atd. používejte v souladu s těmito pokyny a takovým způsobem, jaký byl předepsán pro konkrétní elektrické nářadí, a to s ohledem na dané pracovní podmínky a druh prováděné práce. Používání elektrického nářadí k provádění jiných činností, než pro jaké bylo určeno, může vést k nebezpečným situacím.
- h) Udržujte rukojeti a povrchy pro uchopení suché, čisté a bez oleje a vazelíny. Kluzké rukojeti a uchopovací povrchy neumožňují bezpečnou manipulaci a ovládání nářadí v neočekávaných situacích.

## 5) Použití nářadí na baterie a péče o ně

- a) Dobíjejte pouze nabíječkou specifikovanou výrobcem.

Nabíječka, která je vhodná pro jeden typ akumulátorového zdroje, může v případě použití s jiným akumulátorovým zdrojem způsobit nebezpečí požáru.

- b) Elektrické nářadí používejte výhradně se specifikovanými akumulátorovými zdroji.

Použitím jakéhokoli jiného akumulátorového zdroje může vzniknout nebezpečí zranění a požáru.

- c) Pokud akumulátorové zdroje nepoužíváte, udržujte je mimo ostatní kovové předměty, jako jsou kancelářské sponky, mince, klíče, hřebíky, šroubky či jiné drobné kovové předměty, které mohou způsobit přemostění kontaktů.

Vzájemné zkratování pólů akumulátoru může způsobit popáleniny nebo požár.

- d) Při nevhodném zacházení může z akumulátoru vytékat kapalina; zabraňte kontaktu s ní. V případě náhodného kontaktu místo opláchněte vodou. Pokud kapalina vnikne do očí, vyhledejte lékařskou pomoc. Kapalina vytékající z akumulátoru může způsobit podráždění nebo popáleniny.

- e) Nepoužívajte akumulátorový zdroj nebo nástroj, který je poškozen nebo upraven. Poškozené nebo upravené akumulátory mohou vykazovat nepředvídatelné chování, které může vést k požáru, výbuchu nebo nebezpečí zranění.

- f) Nevystavujte akumulátorový zdroj ani nástroj ohni nebo nadměrné teplotě. Vystavení ohni nebo teplotě nad 130°C může způsobit výbuch.

- g) Dodržujte všechny pokyny pro nabíjení a nenabíjejte akumulátorový zdroj ani nástroj mimo rozsah teplot uvedených v pokynech. Nesprávný způsob nabíjení nebo nabíjení při teplotách mimo stanovený rozsah může poškodit akumulátor a zvýšit riziko požáru.

- 6) Servis  
a) Opravy vašeho elektrického nářadí svěřte kvalifikované osobě, která bude používat identické náhradní díly.

Tímto způsobem bude zajištěna stejná roveň bezpečnosti elektrického nářadí jako před opravou.

- b) Nikdy neopravujte poškozené akumulátory. Servis akumulátorových zdrojů by měl provádět pouze výrobce nebo autorizovaní poskytovatelé služeb.

## PREVENTIVNÍ OPATŘENÍ

Nedovoľte přístup dětem a nemohoucím osobám.

Pokud nářadí nepoužíváte, měli byste je skladovat mimo dosah dětí a nemohoucích osob.

## BEZPEČNOSTNÍ POKYNY PRO POKOSOVÉ PILY

- a) Pokosové pily jsou určeny k řezání dřeva a dřevěných výrobků, nemohou být používány s abrazivními řezacími koly pro řezání železných materiálů, jako jsou lišty, tyče, knoflíky apod.

Abrazivní prach způsobuje zaseknutí pohyblivých částí, jako je spodní ochranný kryt. Jiskry z abrazivního řezání spálí spodní ochranný kryt, kerovou vložku a další plastové části.

- b) Na oporu obrobku použijte svorky, kdykoli je to možné. Při ručním držení obrobku musíte vždy držet ruku nejméně 100 mm od každé ze stran pilového kotouče. Nepoužívejte tuto pilu k řezání kusů, které jsou příliš malé na to, aby byly bezpečně upnuty nebo drženy v ruce.

Pokud je vaše ruka umístěna příliš blízko k pilovému kotouči, existuje zvýšené riziko zranění v důsledku kontaktu s kotoučem.

- c) Obrobek musí být nehybný a upnutý či drženy jak proti stavitku, tak proti stolu. Obrobek nestřekejte pod kotouč ani neřezejte žádným způsobem „od ruky“.

Neupnuté nebo pohybující se obrobky mohou být odmrštěny vysokou rychlostí, což může vést ke zranění.

- d) Zatlačte pilu skrz obrobek. Nevytahujte pilu skrz obrobek. Chcete-li provést řez, zvedněte hlavu pily a vytáhněte ji nad obrobek bez řezání, spusťte motor, vraťte hlavu pily dolů a zatlačte pilu skrz obrobek.

Řezání tažením by pravděpodobně způsobilo zvednutí pily na vrchol obrobku a odmrštění soustavy kotouče směrem na obsluhu.

- e) Nikdy nedávejte svou ruku přes vymezenou čáru řezu, ani před ani za kotoučem pily.

Uchopení obrobku „překříženými rukama“, tj. držení obrobku na pravé straně kotouče pily levou rukou nebo naopak, je velmi nebezpečné.

- f) Nedotýkejte se prostoru za stavitkem ani jednou rukou ve vzdálenosti menší než 100 mm z obou stran kotouče pily dokud se kotouč otáčí, a to ani z důvodu odstranění zbytků dřeva, ani z žádného jiného důvodu.

Vzdálenost otáčejícího se kotouče a vaší ruky nemusíte správně odhadnout a může dojít k vážnému zranění.

- g) Před řezáním zkontrolujte obrobek. Pokud je obrobek prohnutý nebo zkroucený, pevně jej přitlačte vnější prohnoutou stranou směrem ke stavitku. Vždy se ujistěte, že mezi obrobkem, stavitkem a stolem není podél linie řezu žádná mezera.

Ohnuté nebo pokroucené obrobky se mohou otočit či posunout a při řezání způsobit zaseknutí kotouče pily. Na obrobku nesmí být žádné hřebíky ani jiné cizí předměty.

- h) Nepoužívejte pilu, dokud není stůl zbavený všech nástrojů, dřevěných úlomků apod., s výjimkou obrobku.



*Malé nečistoty, kousky dřeva nebo jiné předměty, které by se dostaly do kontaktu s rotujícím kotoučem, mohou být odmrštěny vysokou rychlostí.*

- i) **Rezejte vždy pouze jeden obrobek.**  
*Více obrobků najednou nemůže být dostatečně uchyceno či drženo a mohou se při řezání přichytit k noži nebo posunout.*
- j) **Ujistěte se, že pokosová pila je před použitím namontována či umístěna na rovné, pevné pracovní ploše.**  
*Rovná a pevná pracovní plocha snižuje riziko, že se pokosová pila stane nestabilní.*
- k) **Naplánujte si práci. Pokaždé, když změníte nastavení úhlu úkosu nebo pokosu, ujistěte se, že nastavitelné stavítka je správně nastaveno pro podepření obrobku a nebude překážet kotouči ani ochrannému systému.**  
*Před zapnutí nástroje a před umístěním obrobku na stůl projedte kotoučem pily zkušebně celý zamýšlený řez, abyste se ujistili, že nic nebude překážet a že nehrozí riznutí do stavítka.*
- l) **Pro obrobek, který je širší nebo delší než stůl použijte dostatečnou oporu, jako např. prodloužení stolu, kozu apod.**  
*Obrobky, které jsou delší nebo širší než stůl pokosové pily se mohou naklopit, pokud nejsou bezpečně podepřeny. Pokud se odříznutý kousek nebo obrobek naklopí, může způsobit zvednutí spodního ochranného krytu nebo být odmrštěn rotujícím kotoučem.*
- m) **Nepoužívejte jinou osobu jako náhradu za rozšíření stolu či jako jinou podporu.**  
*Nestabilní opěra obrobku může způsobit přichycení kotouče nebo posunutí obrobku během řezání a zatažení vás či vašeho pomocníka do rotujícího kotouče.*
- n) **Odríznutý kus nesmí být zaseknutý nebo tlačенý jakoliv proti rotujícímu kotouči pily.**  
*Pokud je odríznutý kus omezen, např. použitím délkové zářky, může se zaklínit do kotouče a být odmrštěn.*
- o) **Vždy používejte svorku nebo upevnění navržené tak, aby správně podepíralo kulatý materiál, jako jsou tyče nebo trubky.**  
*Tyče mají při řezání tendenci k otáčení, což způsobuje, že se kotouč „kousne“ a vtáhne obrobek s vašimi rukama do kotouče.*
- p) **Nechte kotouč dosáhnout plné rychlosti před kontaktem s obrobkem.**  
*Tím se sníží riziko, že se obrobek odmrští.*
- q) **Pokud se obrobek nebo kotouč zasekne, vypněte pokosovou pilu. Počkejte, až se všechny pohyblivé části zastaví a odpojte zástrčku ze zdroje napájení a/nebo vyjměte akumulátor. Pak se pokuste uvolnit zaseknutý materiál.**  
*Pokračování v řezání zaseknutého obrobku může mít za následek ztrátu kontroly nebo poškození pokosové pily.*
- r) **Po ukončení řezu uvolněte vypínač, podržte hlavu pily dole a počkejte, až se kotouč zastaví. Pak teprve odstraňte odríznutý kus.**  
*Sahání rukama v blízkosti zastavujícího se kotouče je nebezpečné.*
- s) **Držte rukojeť pevně během neúplného řezu nebo při uvolnění vypínače předtím, než je hlava pily zcela v dolní poloze.**  
*Brdné působení pily může způsobit, že hlava pily náhle klesne směrem dolů, což vede k riziku zranění.*

## BEZPEČNOSTNÍ OPATŘENÍ PŘI POUŽITÍ POSUVNÉ KOMBINOVANÉ POKOSOVÉ PILY

- Plocha v okolí stroje musí být rovná, dobře udržovaná a bez volného materiálu jako jsou třísky a úlomky.
- Zabezpečte přiměřené všeobecné nebo bodové osvětlení.
- Elektrické nástroje nikdy nepoužívejte na jiné účely, než jsou uvedené v tomto návodu k obsluze.
- opravy smí provádět pouze autorizovaný servis. Výrobce není odpovědný za žádné škody a zranění z důvodu opravy nepovolnými osobami a z důvodu nesprávného zacházení s nástrojem.
- Pro zajištění navržené provozní integrity elektrických nástrojů neodstraňujte nainstalované kryty nebo šrouby.
- Nedotýkejte se pohyblivých částí nebo příslušenství, dokud není odpojeno napájení.
- Váš nástroj použijte s nižším příklonem než je uvedeno na typovém štítku; v opačném případě nemusí být povrchová úprava dobrá a může se snížit pracovní účinnost vzhledem k přetížení motoru.
- Plastové díly neutírejte rozpouštědly. Rozpouštědla jako benzin, ředidlo, benzen, tetrachlórometan, alkohol mohou poškodit plastové díly a způsobit jejich prasknutí. Neutírejte je těmito rozpouštědly. Plastové díly vyčistěte měkkým hadrem navlhčeným v mýdlové vodě.
- Používejte pouze originální náhradní díly HiKOKI.
- Schematicky výkres nástroje v tomto návodu k obsluze je určen pouze pro autorizovaný servis.
- Nikdy nepijte železné kovy nebo zdivo.
- Zabezpečte přiměřené všeobecné nebo bodové osvětlení.  
Zásoby a hotové obrobky umístěte v blízkosti normální pracovní polohy obsluhy.
- V případě potřeby použijte vhodné osobní ochranné prostředky, které mohou zahrnovat:  
Chrániče sluchu pro snížení nebezpečí poškození sluchu.  
Ochranné brýle pro snížení nebezpečí zranění očí.  
Dýchací maska pro snížení nebezpečí inhalace škodlivého prachu.  
Rukavice pro manipulaci s pilovým kotoučem (pilové kotouče by se měly pokud možno vždy přenášet v držáku) a drsným materiálem.
- Obsluha je přiměřeně vyškolená k použití, nastavení a obsluze stroje.
- Zdržte se vybírání jakýchkoli úlomků nebo jiných částí obrobku z řezného prostoru, když stroj běží a hlava pily není v klidové poloze.
- Posuvnou kombinovanou pokosovou pilu nikdy nepoužívejte se spodním ochranným krytem zablokovaným v otevřené poloze.
- Přesvědčte se, že spodní ochranný kryt se volně pohybuje.
- Pilu nepoužívejte, když ochranné kryty nejsou na místě, v dobrém provozním stavu a řádně udržovány.
- Používejte správně naostřené pilové kotouče. Dodržujte maximální rychlost vyznačenou na pilovém kotouči.
- Nepoužívejte pilové kotouče, které jsou poškozené nebo deformované.
- Nepoužívejte pilové kotouče vyrobené z vysokorychlostní oceli.
- Používejte pouze pilové kotouče doporučené firmou HiKOKI.  
Používejte pilové kotouče, které jsou v souladu s EN847-1.
- Pilové kotouče musí mít vnější průměr mezi 235 mm a 255 mm.

# Čeština

24. Vyberte správný pilový kotouč pro daný materiál.
25. Posuvnou kombinovanou pokosovou pilu nikdy neobsluhujte s pilovým kotoučem otočeným nahoru nebo do strany.
26. Zabezpečte, aby v obrobku nebyla cizí tělesa jako např. hřebíky.
27. Když je vložka stolu opotřebená, vyměňte ji.
28. Pílu nepoužívejte k řezání jiných materiálů než je hliník, dřevo nebo podobné materiály.
29. Pílu nepoužívejte k řezání jiných materiálů, než jsou doporučený výrobem.
30. Postup výměny kotouče včetně metody výměny a varování musí být správně proveden.
31. Když řežete dřevo, posuvnou kombinovanou pokosovou pilu připojte ke sběrači prachu.
32. U drážkování buďte opatrní.
33. Když nástroj přepravujete nebo přenášíte, nedržte ho za držák. Místo toho ho držte za rukojeť.
34. Řezat začněte, až když otáčky motoru dosáhnou maximální rychlost.
35. Když zpozorujete nezvyklé chování, okamžitě vypněte vypínač.
36. Odpojte napájení a počkejte, dokud pilový kotouč nezastane, až potom začnete nástroj opravovat nebo nastavovat.
37. Během řezání s pokosem nebo úkosem nesmíte kotouč zvednout, dokud se úplně nepřestane točit.
38. Během řezání posuvem, musí se pilový kotouč tlačit a posouvat směrem od obsluhy.
39. Berte do úvahy všechna možná další nebezpečí při řezání, jako je laserové záření pro oči, náhlý vnik posuvných částí do pohyblivých částí stroje apod.
40. Před každým řezem se ujistěte, že je stroj stabilní. Používejte pouze takové pilové kotouče, jejichž maximální povolená rychlost je vyšší než počet otáček při běhu tohoto elektrického přístroje naprázdno. Neprovádějte výměnu laseru za jiný typ.
41. Nestůjte v jedné rovině s pilovým kotoučem v přední části stroje. Vždy stůjte stranou od pilového kotouče. Tím ochráníte své tělo před případným nárazem a odmrštěním. Udržujte ruce, prsty a paže v bezpečné vzdálenosti od rotujícího pilového kotouče.
42. Při ovládání ramena přístroje nezkrčíte vaše paže.
43. Jestliže se pilový kotouč zasekne, vypněte přístroj a podržte obráběný kus, dokud se pilový kotouč zcela nezastaví. S obráběným kusem se nesmí pohnout, dokud nedojde k úplnému zastavení přístroje, aby se zabránilo případnému nárazu a odmrštění. Před opětovným zapnutím stroje odstraňte příčinu zaseknutí pilového kotouče.
8. Jakmile akumulátor dosáhne konce životnosti a není možné jej již více používat, odevzdejte jej do prodejny, ve které jste jej zakoupili. Nevyhazujte vybité akumulátory.
9. Před prováděním jakýchkoli nastavení, servisem či údržbou vyjměte z nářadí akumulátor. Po dokončení úlohy vyjměte baterii.
10. Výrobek nepoužívejte, pokud jsou svorky nářadí nebo akumulátoru (upevnění akumulátoru) jakkoli zkriveny. Osazením akumulátoru by mohlo dojít ke zkratu a v jeho důsledku ke vznícení nebo k tvorbě kouře.
11. Dbejte na to, aby se na svorkách nářadí (upevnění akumulátoru) nevyskytovaly kovové částičky a prach.
  - Před použitím si ověřte, že se v prostoru svorek nenahromadily kovové částičky a prach.
  - Při používání se snažte zabránit tomu, aby kovové částičky nebo prach z nářadí pronikly na akumulátor.
  - Při pozastavení provozu nebo po použití nenechávejte nářadí v místech, kde by mohlo být vystaveno ze vzduchu se snázejícím kovovým částicám nebo prachu. V opačném případě by mohlo dojít ke zkratu a v jeho důsledku ke vznícení nebo k tvorbě kouře.
12. Nástroj a akumulátor vždy používejte při teplotách mezi 0°C a 40°C.

## UPOZORNĚNÍ K PRO LITHIUM-IONTOVÉ AKUMULÁTORY

Z důvodu prodloužení životnosti je lithium-iontový akumulátor vybaven ochrannou funkcí zastavení výkonu. V případech 1 až 3 popsanych níže se může motor během používání tohoto výrobku zastavit, přestože držíte spínač. Nejedná se o závadu, ale o výsledek ochranné funkce.

1. Jakmile dojde k vybití zbývající kapacity akumulátoru, motor se zastaví. V takovém případě akumulátor okamžitě dobijte.
2. Pokud je nářadí přetíženo, motor se může zastavit. V takovém případě uvolněte spínač nářadí a odstraňte příčinu přetížení. Potom můžete nářadí znovu používat.
3. Je-li akumulátor přehřátý a přetížený, může se pohon akumulátoru zastavit. V takovém případě přestaňte akumulátor používat a nechte jej vychladnout. Potom můžete nářadí znovu používat.

Dále prosím dbejte následujících varování a upozornění.

### VAROVÁNÍ

Abyste předešli případnému úniku kapaliny z akumulátoru, vzniku tepla, emisím kouře, výbuchu a vznícení, dbejte následujících pokynů.

1. Ujistěte se, že se na akumulátoru neusazují piliny a prach.
- Během práce kontrolujte, že na akumulátor nepadají piliny a prach.
- Ujistěte se, že se piliny a prach padající během práce na elektrické nářadí neusazují na akumulátoru.
- Akumulátor, který nepoužíváte, neskladujte na místě vystaveném pilinám a prachu.
- Před uskladněním akumulátoru odstraňte veškeré piliny a prach, který na něm může být usazený, a neskladujte ho společně s kovovými předměty (šroubky, hřebíky atd.).
2. Nepropichujte akumulátor ostrým předmětem, například hřebíkem, neboouchte do něj kladivem, nestoupejte na něj, neházejte jím ani jej nevystavujte silným otřesům.
3. Nepoužívejte viditelně poškozený či deformovaný akumulátor.
4. Nepoužívejte akumulátor obrácenou polaritou.
5. Nepřipojujte jej přímo k elektrické zástrčce ani k zásuvce cigaretového zapalovače v automobilu.
6. Nepoužívejte akumulátor k jinému než určenému účelu.

## DALŠÍ BEZPEČNOSTNÍ VAROVÁNÍ

1. Nedovolte, aby se do otvoru pro připojení akumulátoru dostaly cizí předměty nebo materiál.
2. Nikdy nerozebírejte dobíjecí akumulátor a nabíječku.
3. Nikdy nezkratujte dobíjecí akumulátor. Zkrat akumulátoru způsobí prudký nárůst elektrického proudu a přehřátí. To vede ke spálení nebo poškození akumulátoru.
4. Nevzhazujte akumulátor do ohně. Akumulátor může v takovém případě explodovat.
5. Při nepřetržitém používání se může tento nástroj přehřát, což může vést k poškození motoru a spínače. Nechte ho na cca 15 minut odpočinout.
6. Do větracích otvorů v nabíječce nevkládejte žádné předměty. Kovové předměty nebo hořlavý materiál vložený do větracích otvorů nabíječky představuje nebezpečí úrazu elektrickým proudem a vyústí v poškození nabíječky.
7. Použití nepoužitelného akumulátoru může poškodit nabíječku.

7. Pokud se nabíjení akumulátoru nedokončí, i když uvedená doba nabíjení uplynula, ihned zastavte další nabíjení.
8. Nevystavujte akumulátor působení vysokých teplot nebo vysokého tlaku, neumisťujte jej např. do mikrovlnné trouby, sušičky nebo vysokotlakého zásobníku.
9. V případě zjištění úniku nebo zápachu okamžitě zajistěte bezpečnou vzdálenost od ohně.
10. Nepoužívejte na místech se silnou statickou elektřinou.
11. V případě úniku kapaliny, zápachu, vznikajícího tepla, ztráty barvy, deformace nebo v případě jakékoli abnormality během používání, nabíjení nebo skladování okamžitě vyjměte akumulátor z přístroje či nabíječky a přestaňte jej používat.
12. Akumulátor nepotápějte ani nenechte vniknout dovnitř žádné tekutiny. Vniknutí vodivých kapalin, jako je voda, může způsobit poškození s následkem požáru nebo výbuchu. Akumulátor skladujte na chladném, suchém místě, stranou od vztlákových a hořlavých předmětů. Je nutné se vyvarovat prostředí s žiravým plynem.

#### UPOZORNĚNÍ

1. Pokud se kapalina unikající z akumulátoru dostane do očí, netřete si je, dobře je vymyjte čistou vodou, například vodou z vodovodu, a ihned vyhledejte lékaře. Bez lékařského ošetření může kapalina způsobit problémy se zrakem.
2. Pokud se kapalina dostane do kontaktu s pokožkou či oděvem, ihned zasažené místa omyjte čistou vodou, například vodou z vodovodu. Kapalina může způsobit podráždění kůže.
3. Zjistěte-li při prvním použití, že na akumulátoru je rez, vzniká zápach, přehřátí, ztráta barvy, vidíte deformaci anebo jinou abnormalitu, nepoužívejte jej a vraťte jej dodavateli či prodejci.

#### VAROVÁNÍ

- Pokud se vodivé cizí těleso dostane do svorky lithium-iontového akumulátoru, akumulátor se může zkratovat a způsobit požár. Při skladování lithium-iontových akumulátorů se řiďte následujícími předpisy a řádně je dodržujte.
- Neumisťujte vodivé úlomky, hřebíky a vodiče, například železné a měděné dráty do krabice určené pro skladování.
  - Za účelem zabránění zkratu vložte akumulátor do nářadí nebo jej bezpečně uložte do krytu pro akumulátor tak, aby byly skryty ventilační otvory.

### TÝKAJÍCÍ SE PŘEPRAVY LITHIUM-IONTOVÝCH BATERIÍ

Při přepravě lithium-iontové baterie se řiďte následujícími opatřeními.

#### VAROVÁNÍ

- Uvědomte přepravní společnost, že balení obsahuje lithium-iontovou baterii, informujte společnost o jejím výkonu a postupujte podle instrukcí přepravní společnosti při domlouvání přepravy.
- Lithium-iontové baterie, jejichž výkon přesahuje 100 Wh, jsou považovány z hlediska přepravní klasifikace za nebezpečné zboží a budou vyžadovat zvláštní aplikační postupy.
  - Pro přepravu do zahraničí musíte postupovat v souladu s mezinárodním právem, předpisy a nařízeními cílové země.
  - Pokud je zařízení BSL36B18 nainstalováno v elektrickém nástroji, výkon přesáhne 100 Wh a jednotka bude klasifikována jako nebezpečné zboží pro klasifikaci nákladní dopravy.

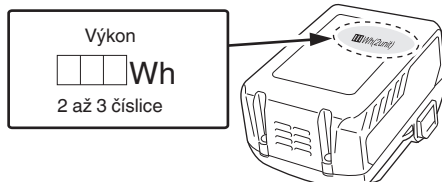

### BEZPEČNOSTNÍ OPATŘENÍ TÝKAJÍCÍ SE PŘIPOJENÍ ZAŘÍZENÍ USB (POUZE S NABÍJEČKOU UC18YSL3)

Pokud se objeví nečekaný problém, může dojít k poškození či ztrátě dat na zařízení USB, které je připojené k tomuto produktu. Před použitím zařízení USB s tímto produktem si vždy zalogujte všechna data, která se na zařízení nacházejí.

Berte prosím na vědomí, že naše společnost nenese žádnou odpovědnost za data uložená na zařízení USB, když dojde k jejich poškození nebo ztrátě, ani za jakoukoli škodu, ke které může dojít na připojeném zařízení.

#### VAROVÁNÍ

- Před použitím zkontrolujte propojovací USB kabel, zda není poškozený či nemá jinou závadu. Použití poškozeného či vadného USB kabelu může vést ke vzniku kouře nebo vznícení.
- Když výrobek nepoužíváte, zakryjte USB vstup gumovým krytem. Usazený prach atd. na USB vstupu může způsobit vznik kouře nebo vznícení.





#### POZNÁMKA

- USB nabíjení se může čas od času pozastavit.
- V době, kdy se USB zařízení nenabíjí, vytáhněte USB zařízení z nabíječky. Pokud tak ne učiníte, může dojít nejen ke zkrácení životnosti baterie USB zařízení, ale rovněž i k nečekaným nehodám.
- V závislosti na jejich typu nemusí být možné nabíjet některá USB zařízení.

### SYMBOLY

#### VAROVÁNÍ







Následující text obsahuje symboly, které jsou použity na zařízení. Než začnete nářadí používat, ujistěte se, že rozumíte jejich významu.

	C3610DRA: Akumulátorová posuvná kombinovaná pokosová pila
	Aby se snížilo riziko zranění, uživatel si musí přečíst návod k obsluze.
	Vždy používejte ochranu očí.
	Vždy používejte ochranu sluchu.
	Nedívejte se do pracujícího světla.

# Čeština

	<p>Jen pro státy EU Elektrické nářadí nevyhazujte do komunálního odpadu! Podle evropské směrnice 2012/19/EU o nakládání s použitými elektrickými a elektronickými zařízeními a odpovídajících ustanovení právních předpisů jednotlivých zemí se použitá elektrická nářadí musí sbírat odděleně od ostatního odpadu a podrobit ekologicky šetrnému recyklování.</p>
--	--

## Akumulátor

	<p>Svíí; Zbývá více než 75% kapacity akumulátoru.</p>
	<p>Svíí; Zbývá 50% – 75% kapacity akumulátoru.</p>
	<p>Svíí; Zbývá 25% – 50% kapacity akumulátoru.</p>
	<p>Svíí; Zbývá méně než 25% kapacity akumulátoru.</p>
	<p>Bliká; Akumulátor je téměř vybitý. Dobjíjte akumulátor co nejdříve.</p>
	<p>Bliká; Příkon se přerušil z důvodu vysoké teploty. Vyměňte akumulátor z nářadí a nechte jej plně vychladnout.</p>
	<p>Bliká; Příkon se přerušil kvůli poruše nebo závadě. Potíž může kvěť v akumulátoru, proto se prosím obraťte na svého prodejce.</p>

## POZNÁMKA

Aby se předešlo spotřebě energie způsobené zapomenutím vypnout LED kontrolku, světlo se samo automaticky vypíná po 2 minutách.

## STANDARDNÍ PŘÍSLUŠENSTVÍ

Obsah balení přístroje (1 přístroj) navíc obsahuje příslušenství uvedené na straně 480.

Standardní příslušenství podléhají změnám bez předchozího upozornění.

## POUŽITÍ

Řezání různých druhů hliníkových rámu a dřeva.

## SPECIFIKACE

### 1. Akumulátorová posuvná kombinovaná pokosová pila

Položka	Model	C3610DRA			
Motor	Stejnoseměrný bezkartáčový motor				
Laserový značkovač	Maximální výkon	<0,39 mW CLASS 1M laserový produkt			
	Vlnová délka	400 – 700 nm			
	Laserové médium	Laserová dioda			
Použitý kotouč pily	Vnější průměr 255 mm Průměr otvoru 30 mm				
Volnoběžná rychlost	4000 min <sup>-1</sup>				
Max. řezání rozměry	Pokos	Hlava	Otočný stůl	Max. rozměr řezání	
		0	0	(s kotevní deskou) Max. výška Max. šířka (bez kotevní desky) Max. výška Max. šířka	89 mm 292 mm 64 mm 318 mm
		0	Vlevo 45° nebo Vpravo 45°	(s kotevní deskou) Max. výška Max. šířka (bez kotevní desky) Max. výška Max. šířka	89 mm 204 mm 64 mm 222 mm
		0	Vlevo 55°	(s kotevní deskou) Max. výška Max. šířka (bez kotevní desky) Max. výška Max. šířka	89 mm 176 mm 64 mm 182 mm
	0	Vpravo 60°	(s kotevní deskou) Max. výška Max. šířka (bez kotevní desky) Max. výška Max. šířka	89 mm 146 mm 64 mm 158 mm	
	Úkos	Vlevo 45°	0	(s kotevní deskou) Max. výška Max. šířka (bez kotevní desky) Max. výška Max. šířka	45 mm 292 mm 41 mm 318 mm
		Vpravo 45°	0	(s kotevní deskou) Max. výška Max. šířka (bez kotevní desky) Max. výška Max. šířka	25 mm 292 mm 19 mm 318 mm
	Max. řezání rozměry	Kombinovaný	Vlevo 45°	Vlevo 45° nebo Vpravo 45°	(s kotevní deskou) Max. výška Max. šířka (bez kotevní desky) Max. výška Max. šířka
Vpravo 45°			Vlevo 45° nebo Vpravo 45°	(s kotevní deskou) Max. výška Max. šířka (bez kotevní desky) Max. výška Max. šířka	25 mm 204 mm 19 mm 222 mm
Řezný úhel pokosu	Levý 0° – 55° Pravý 0° – 60°				



- (2) Informace o teplotách a době nabíjení nabíjecí baterie  
Teploty a doba nabíjení jsou uvedeny v **Tabulce 2**.

**Tabulka 2**

Nabíječka			UC18YSL3				
Akumulátor	Typ baterie		Li-ion				
	Rozmezí teplot pro nabíjení		0°C – 50°C				
	Nabíjecí napětí	V	14,4		18		
	Doba nabíjení cca. (při 20°C)	min.	Řada BSL14xx		Řada BSL18xx		Vícevoltová série
			(4 články)	(8 článků)	(5 článků)	(10 článků)	(10 článků)
		BSL1415S : 15 BSL1415 : 15 BSL1415X : 15 BSL1420 : 20 BSL1425 : 25 BSL1430C : 30	BSL1430 : 20 BSL1440 : 26 BSL1450 : 32 BSL1460 : 38	BSL1815S : 15 BSL1815 : 15 BSL1815X : 15 BSL1820 : 20 BSL1825 : 25 BSL1830C : 30 BSL1850C : 32	BSL1830 : 20 BSL1840 : 26 BSL1850 : 32 BSL1860 : 38	BSL36A18 : 32 BSL36B18 : 52	
USB	Nabíjecí napětí	V	5				
	Nabíjecí proud	A	2				

**POZNÁMKA**

Doba nabíjení se může měnit podle okolní teploty a napájecího napětí.

- 4. Odpojte napájecí kabel nabíječky ze sítě.**  
**5. Pevně držte nabíječku a vytáhněte akumulátor.**

**POZNÁMKA**

Ujistěte se, že jste po nabití vyjmuli akumulátor z nabíječky a poté jej uložte.

**Ohledně vybití v případě nových akumulátorů, apod.**

Při prvním a druhém použití může být elektrický výboj nízký, protože nejsou aktivovány vnitřní chemické látky nových akumulátorů a akumulátorů, které nebyly po delší dobu používány. Toto je dočasný stav a normální čas vyžadovaný k nabíjení se obnoví poté, co se akumulátor 2-3 krát dobije.

**Jak zařídit delší výkon akumulátorů.**

- Nabijte akumulátory předtím, než se úplně vybijí. Pokud máte pocit, že se výkon nástroje snižuje, zastavte práci s nástrojem a dobijte akumulátor. Pokud budete pokračovat v používání nástroje a dojde k vybití elektrické energie, může dojít k poškození akumulátoru a zkrátí se jeho životnost.
- Vyvarujte se nabíjení při vysokých teplotách. Dobíjecí akumulátor bude po skončení provozu horký. Pokud je akumulátor dobit ihned po použití, zhorší se stav jeho vnitřních chemických látek a zkrátí se jeho životnost. Nechte akumulátor chvíli vychladnout a pak ho dobijte.

**UPOZORNĚNÍ**

- Pokud je baterie nabíjena zahřátá, protože byla po dlouhou dobu vystavena přímému slunečnímu záření nebo protože byla právě používána, kontrolka nabíjení na nabíječce se na 0,3 sekundy rozsvítí a zhasne na 0,3 sekundy (vypne se na 0,3 sekundy). V takovém případě nechte akumulátor nejprve vychladnout a poté zahajte nabíjení.

- Pokud kontrolka prudce bliká (v intervalech 0,2 sekundy), zkontrolujte, zda nejsou v konektoru baterie v nabíječce cizí předměty, a pokud ano, odstraňte je. Pokud uvnitř nejsou žádné cizí předměty, pravděpodobně se jedná o poruchu akumulátoru nebo nabíječky. Obratse se na autorizované servisní středisko.
- Protože vestavěnému mikroprocesoru trvá přibližně 3 sekundy, než potvrdí, že akumulátor nabíjený pomocí UC18YSL3 je vyjmutý, vyčkejte alespoň 3 sekundy, než jej vložíte zpět a budete pokračovat v nabíjení. Pokud akumulátor znovu vložíte během těchto 3 sekund, pravděpodobně se řádně nenabije.

**PŘED POUŽITÍM**

**UPOZORNĚNÍ**

Před vložením akumulátoru proveďte všechna nezbytná nastavení.

- Akumulátor**  
Nepoužívejte jiný než určený akumulátor. Mohlo by to mít za následek poškození či úrazy.
- Vyjmutí a vložení akumulátoru (Obr. 3)**
- Vypínač napájení**  
Ujistěte se, že spínač je v poloze VYPNUTO (OFF). Pokud je vložen akumulátor při pozici spouště v poloze ZAPNUTO, začne mechanický nástroj ihned pracovat, což může mít za následek vážné zranění.
- Před spuštěním nástroje odstraňte veškeré obalové materiály, které jsou k němu připojené nebo připevněné.**
- Uvolnění pojistného kolíku (Obr. 4)**  
Když je elektrický nástroj připravený na přepravu, jeho hlavní části jsou zabezpečeny blokovacím kolíkem. Stiskněte rukojet lehce dolů a vytažením zajišťovacího kolíku uvolněte řezací hlavu.

**POZNÁMKA**

Mírné snížení rukojeti vám umožní snadnější a bezpečnější uvolnění zajišťovacího kolíku. Poloha uzamčení zajišťovacího kolíku je pouze pro účely přepravy a uskladnění.

# Čeština

## 6. Instalace prachového sáčku a svěráku (Obr. 1)

Namontujte prachový sáček do prachového otvoru pokosové pily. Namontujte spojovací trubku prachového sáčku a prachového otvoru.

Chcete-li prachový sáček vyprázdnit, vytáhněte sestavu prachového sáčku z prachového otvoru. Otevřete zip na spodní straně sáčku a vyprázdněte jej do nádoby na odpad. **Často zkontrolujte a vyprázdněte prachový sáček dříve, než se naplní.**

### POZNÁMKA

Prachový sáček by měl být pro dosažení co nejlepších výsledků skloněn směrem k pravé straně kotouče pily. Tím se také zabrání jakémukoli překážení během řezání.

### UPOZORNĚNÍ

Prachový sáček vyprazdňujte často, aby nedošlo k ucpání potrubí a spodního ochranného krytu.

Piliny se při úkosovém řezání hromadí rychleji, než je obvyklé.

### VAROVÁNÍ

Nepoužívejte tuto pilu k řezání a/nebo broušení kovů. Horké třísky a jiskry mohou zapálit prach z materiálu pytle.

(Přípoje sestavu svěráku, jak je znázorněno na **Obr. 1** a **Obr. 30**.)

## 7. Instalace (Obr. 5)

Zajistěte, aby stroj byl vždy upevněn k pracovnímu stolu. Elektrický nástroj připevněte k rovnému horizontálnímu pracovnímu stolu.

Použijte šrouby s průměrem 8 mm a dostatečnou délkou vzhledem ke tloušťce pracovního stolu.

Délka šroubů by měla být alespoň o 40 mm delší než je tloušťka pracovního stolu.

Například, u 25 mm hrubého pracovního stolu použijte šrouby 8 mm × 65 mm.

## 8. Montáž podpěrné tyče (Obr. 6)

Podpěrná tyč upevněná na zadní straně základny pomáhá stabilizovat elektrické nářadí.

Vložte jednu podpěrnou tyč do otvoru umístěného na zadní straně základny a zatlačte ji tak daleko, jak to půjde.

Nasaďte 5 mm šroub do otvoru vedle držáku.

Pevně utáhněte 5 mm šroub pomocí šroubováku.

Opakujte výše uvedené kroky a namontujte ostatní podpěrné tyče.

## 9. Zkontrolujte správnou funkci spodního ochranného krytu

Spodní ochranný kryt je určen k ochraně obsluhy před dotykem s pilovým kotoučem během provozu nástroje.

Vždy se ujistěte, že se spodní ochranný kryt pohybuje hladce a správně zakrývá pilový kotouč.

### VAROVÁNÍ

**NIKDY NEPOUŽÍVEJTE ELEKTRICKÉ NÁŘADÍ, pokud spodní ochranný kryt nefunguje hladce.**

## 10. 90° (0°) Nastavení úkosu

### VAROVÁNÍ

Aby bylo zajištěno přesné řezání, je třeba před použitím zkontrolovat zarovnání a případně provést úpravy.

(1) Uvolněte rukojeť zámku úkosu jejím nadvednutím a nakloněním řezací ramene, přičemž tlačte na nastavovací kolík (A) proti zastavení úkosu na 0°, viz **Obr. 7-a** a **7-b**. Utáhněte rukojeť zámku úkosu.

(2) Umístěte kombinovaný úhelník na stůl pokosu s pravítkem proti stolu a patou úhelníku proti kotouči pily, jak ukazuje **Obr. 7-a**.

(3) V případě, že kotouč není pod úhlem 0° ke stolu pokosu, uvolněte tři nastavovací šrouby na zadní straně přístroje pomocí 4 mm imbusového klíče, viz **Obr. 7-c**. Odblokujte rukojeť zámku úkosu a nastavte řezné rameno do úhlu nula stupňů vzhledem ke stolu. Po dosažení zarovnání utáhněte tři nastavovací šrouby a zatlačte na rukojeť zámku úkosu, aby se zajistila řezná hlava.

## 11. Nastavení 90° indikátoru (pro úkosovou stupnici) (Obr. 7-b)

(1) Pokud je kotouč pod úhlem přesně 90° (0°) vzhledem ke stolu, uvolněte šroub ukazatele úkosu pomocí šroubováku Phillips #2.

(2) Nastavte indikátor na značku „0“ na stupnici úkosu a utáhněte šroub.

## 12. 45° Nastavení levého úkosu

(1) Menší stavítko (B) zcela vytáhněte doleva a poté vysuňte nastavovací kolík (A) směrem k přední části zařízení.

### POZNÁMKA

Při zatažení nastavovacího kolíku (A) zpět může být nezbytné posunout sestavu horního ramene pokosové pily doleva/doprava, aby se uvolnil držící tlak.

(2) Povolte rukojeť zámku úkosu a sklopte převodovou skříň zcela doleva.

(3) Pomocí kombinovaného úhelníku zkontrolujte, zda je kotouč pod úhlem 45° vzhledem ke stolu.

(4) Pro nastavení nakloňte převodovou skříň pod úhlem 0°, povolte pojistnou matici a otočte šroubem dovnitř/ven pro zvětšení či zmenšení úhlu, jak je znázorněno na **Obr. 8**.

(5) Nakloňte převodovou skříň zpět doleva a znovu zkontrolujte zarovnání.

(6) Opakujte kroky, dokud není kotouč pod úhlem 45° vzhledem ke stolu. Po dosažení správného zarovnání utáhněte pojistnou matici a rukojeť zámku úkosu.

## 13. 45° Nastavení pravého úkosu

(1) Nastavte úhel pokosu na 0°. Menší stavítko (A) zcela vytáhněte doprava a poté vysuňte nastavovací kolík (A) směrem k přední části zařízení.

### POZNÁMKA

Při zatažení nastavovacího kolíku (A) zpět může být nezbytné posunout sestavu horního ramene pokosové pily doleva/doprava, aby se uvolnil držící tlak.

(2) Povolte rukojeť zámku úkosu a sklopte převodovou skříň zcela doprava.

(3) Pomocí kombinovaného úhelníku zkontrolujte, zda je kotouč pod úhlem 45° vzhledem ke stolu.

(4) Pro nastavení nakloňte převodovou skříň pod úhlem 0°, povolte pojistnou matici a otočte šroubem dovnitř/ven pro zvětšení či zmenšení úhlu, jak je znázorněno na **Obr. 9**.

(5) Nakloňte řezací rameno zpět doprava a znovu zkontrolujte zarovnání.

(6) Opakujte kroky, dokud není kotouč pod úhlem 45° vzhledem ke stolu. Po dosažení správného zarovnání utáhněte pojistnou matici a rukojeť zámku úkosu.

## 14. 33,9° Nastavení levého a pravého úkosu

(1) Nastavte úhel pokosu na 0°. Plně vytáhněte obě menší stavítka (A, B).

(2) Povolte rukojeť zámku úkosu a sklopte převodovou skříň k 33,9° kladnému zastavení pravého úkosu zatlačením na nastavovací kolík (A) směrem k zadní části zařízení.

(3) Pomocí kombinovaného úhelníku zkontrolujte, zda je kotouč pod úhlem 33,9° vzhledem ke stolu.

(4) Pro nastavení otočte šestihřanný šroub dovnitř či ven pomocí 3 mm klíče, dokud není kotouč pod úhlem 33,9° vzhledem ke stolu.

(5) Opakujte výše uvedené kroky a otáčením šestihřanného šroubu nastavte levý úkos na 33,9°.

## 15. Nastavení úhlu pokosu

Stupnici na posuvné kombinované pokosové pile lze snadno číst, ukazuje úhel pokosu od 0° do 48° nalevo a napravo. Stůl pokosové pily má devět nejběžnějších nastavení úhlu, s kladným zastavením na 0°, 15°, 22,5°, 31,6° a 45°. Tato kladná zastavení nastaví pozici kotouče do požadovaného úhlu rychle a přesně. Pro nejrychlejší a nejpresnější nastavení postupujte podle níže uvedeného postupu.



**Nastavení úhlu pokosu: (Obr. 10)**

- (1) Zvedněte rukojeť zámku pokosu, abyste odemkli stůl.
- (2) Přesuňte stůl při stisknutí tlačítka zámku pozitivního zastavení, abyste zarovnali ukazatel na požadovaný počet stupňů.
- (3) Uzamkněte stůl stisknutím dolů na rukojeti zámku pokosu.

**Nastavení indikátoru (pro stupnici pokosu):**

- (1) Přesuňte stůl na kladné zastavení 0°.
- (2) Povolte šroub, který drží indikátor (pro stupnici pokosu) pomocí šroubováku Phillips.
- (3) Nastavte ukazatel na značku 0° a znovu utáhněte šroub.

**16. Nastavení hloubky řezu**

Maximální hloubka trajektorie řezné hlavy byla nastavena z výroby.

- (1) Pro nastavení maximální šířky trajektorie řezné hlavy postupujte podle následujících kroků: **(Obr. 11-a)**  
Otočte knoflíkem zastavení proti směru hodinových ručiček, dokud knoflík zastavení nevyčnívá ze zastavovacího bloku, přitom zvedejte řezací hlavu. Otočte kotevní deskou po směru hodinových ručiček tak, aby se dotýkala zastavovací tyče. Znovu zkontrolujte hloubku kotouče posouváním řezací hlavy dopředu a dozadu plným pohybem typického řezu podél vodicího ramena.
- (2) Pro nastavení maximální výšky trajektorie řezací hlavy postupujte podle následujících kroků: **(Obr. 11-b)**  
Otočte knoflíkem zastavení proti směru hodinových ručiček, dokud knoflík zastavení nevyčnívá ze zastavovacího bloku, přitom zvedejte řezací hlavu. Otočte kotevní deskou proti směru hodinových ručiček tak, aby se dotýkala zastavovacího sedla. Ujistěte se, že se zastavovací blok zcela dotýká kotevní desky.

**17. Nastavení hloubky řezu (Obr. 11-b)**

Hloubku řezu lze nastavit pro rovnoměrné a opakovaně mělké řezu.

- (1) Nastavte řezací hlavu dolů, dokud nejsou zuby kotouče v požadované hloubce.
- (2) Zatímco držíte horní rameno v této poloze, otáčejte knoflíkem zastavení, dokud se nedotkne kotevní desky.
- (3) Znovu zkontrolujte hloubku kotouče posouváním řezací hlavy dopředu a dozadu plným pohybem typického řezu podél vodicího ramena.

**POZNÁMKA**

Pokud se kotevní deska uvolní, může dojít k zásahu do zvedání a spouštění řezací hlavy. Kotevní desku je třeba utáhnout v horizontální poloze, jak je znázorněno na **Obr. 11-b**.

**PŘED OBRÁBĚNÍM****1. Umístění vložky stolu**

Vložky stolu jsou namontovány na otočném stole. Při odeslání nástroje z továrny jsou vložky stolu upevněny takovým způsobem, že se jejich kotouč pily nedotýká. Otvěry spodní plochy obrobku jsou výrazně redukovány, pokud je vložka stolu upevněna tak, aby mezera mezi bočním povrchem vložky stolu a pilovým kotoučem byla minimální. Před použitím nástroje odstraňte tuto mezeru podle následujícího postupu.

- (1) Řezání v pravém úhlu  
Povolte tři 4 mm šrouby stroje, pak zajistěte levou boční vložku stolu a dočasně utáhněte 4 mm šrouby stroje na obou koncích. Poté upevněte obrobek (asi 200 mm široký) pomocí sestavy svěráku a seřízněte jej. Po zarovnání řezného povrchu s okrajem vložky stolu pevně utáhněte 4 mm šrouby stroje na obou koncích.

Demontujte obrobek a pevně utáhněte 4 mm šroub uprostřed stroje. Upravte pravou vložku stolu stejným způsobem.

- (2) Řezání levého a pravého úhlu úkosu  
Upravte vložku stolu způsobem znázorněným na **Obr. 12-b** a **Obr. 12-c** podle stejného postupu jako pro kolmý řez.

**UPOZORNĚNÍ**

Po úpravě vložky stolu pro kolmý řez bude vložka stolu do určité míry uříznuta, pokud je použita pro řezání úhlu úkosu.

Je-li požadováno úkosové řezání, nastavte vložku stolu pro řezání úhlu úkosu.

**2. Použití menšího stavítka (A)/menšího stavítka (B) VAROVÁNÍ**

Menší stavítko (A)/menší stavítko (B) musí být prodlouženo při řezání úkosu levého/pravého úhlu. Pokud nedojde k prodloužení menšího stavítka (A)/menšího stavítka (B), nebude dostatek místa pro průchod nože, což může vést k vážnému zranění. Při extrémních úhlech pokosu či úkosu může být kotouč pily v kontaktu se stavítkem.

Toto elektrické nářadí je vybaveno menším stavítkem (A)/menším stavítkem (B).

V případě přímého úhlu řezání a úhlu řezání s levým úkosem použijte menší stavítko (A)/menší stavítko (B). Tím můžete dosáhnout stabilního řezání materiálu širokou zadní stranou.

Při pravém/levém úhlu řezání uvolněte pojistný knoflík a potom posuňte menší stavítko (A)/menší stavítko (B) směrem ven, jak je znázorněno na **Obr. 13** a **14**.

Pokud při posouvání menšího stavítka (A)/menšího stavítka (B) není možné zajistit dostatek místa nebo pokud se menší stavítko (A)/menší stavítko (B) dotýká jiných částí nástroje včetně motoru/spodního ochranného krytu, úplně odstraňte menší stavítko (A)/menší stavítko (B) ze stavítka (A)/stavítka (B). Dbejte rovněž na to, abyste odstranili pojistný knoflík ze stavítka (A).

**POZNÁMKA**

Při přepravě pily zajistěte menší stavítko (A)/menší stavítko (B) ve složené poloze a uzamkněte je.

**3. Zajištění obrobku****VAROVÁNÍ**

Vždy upevněte obrobek ke stavítku svorkou nebo svěrákem; jinak by mohl být obrobek vytlačen ze stolu a způsobit újmu na zdraví.

**4. Systém posuvného jezdce****VAROVÁNÍ**

Abyste snížili riziko zranění, po každé operaci překřížení vraťte posuvného jezdce zpět do úplné zadní polohy.

Pro obrábění malých obrobků posuňte sestavu řezací hlavy co nejvíce směrem k zadní části přístroje a utáhněte posuvný zajišťovací knoflík.

Pro řezání širokých desek až do 255 mm šířky je nutné povolit posuvný zajišťovací knoflík, aby se řezná hlava volně pohybovala.

**5. Ovládání uzamykací páky Quick-cam (Obr. 16)**

Pokud požadované úhly pokosu NEJSOU mezi devíti kladnými zastaveními, pokosový stůl může být zablokovaný v kterémkoli úhlu mezi těmito kladnými zastaveními použitím zamykacího tlačítka kladného zastavení a zamykací páky pokosu.

Odblokujte stůl pokosu zdvihnutím rukojeti zámku pokosu, uchopte rukojeť zámku pokosu a stisknutím zamykacího tlačítka kladného zastavení posuňte stůl do požadovaného úhlu, potom uvolněte zamykací tlačítko kladného zastavení. Stiskněte dolů rukojeť zámku pokosu, abyste zablokovali stůl v této pozici.

# Čeština

## 6. Tlačítko zrušení zámku pokosu (Obr. 16)

Tlačítko zrušení zámku pokosu umožňuje doladit nastavení stolu pomocí deaktivace funkce blokování kladných zastavení. Pokud je požadovaný úhel pokosu blízko k přednastavenému kladnému zastavení, toto zrušení zabrání tomu, aby se rameno pokosu vrátilo zpět do přednastaveného slotu na základně.

- (1) Odblokujte stůl pokosu zvednutím zamykací rukojeti pokosu.
- (2) Stiskněte tlačítko uzamčení kladného zastavení a stiskněte tlačítko zrušení zámku pokosu, potom uvolněte tlačítko uzamčení kladného zastavení, přičemž stále držte stisknuté tlačítko zrušení zámku pokosu. Zrušení zámku je nyní aktivní.
- (3) Otočte stůl do požadovaného úhlu a zajistěte stůl v tomto úhlu stisknutím rukojeti zámku pokosu.
- (4) Chcete-li deaktivovat tlačítko zrušení zámku pokosu, stiskněte tlačítko uzamčení kladného zastavení znovu.

## 7. Laserové vodítko

### VAROVÁNÍ

- Pro svou vlastní bezpečnost nikdy nepřipojujte akumulátor ani AC/DC adaptér k nástroji, dokud nebudou dokončeny všechny kroky nastavení, a dokud jste si nepřečetli a neporozuměli bezpečnostním a provozním pokynům.
- Nástroj je vybaven laserovým vodítkem používajícím laserové vodítko třídy 1M. Laserové vodítko umožňuje zobrazit náhled dráhy pilového kotouče na řezaný obrobek před spuštěním pokosové pily. Pila musí být připojena k napájecímu zdroji a laserový vypínač musí být zapnutý pro zobrazení laserové linie.

- (1) Vyhnete se přímému kontaktu s očima (Obr. 17)

### VAROVÁNÍ

\* ZABRÁNĚ EXPOZICI

Z tohoto otvoru je vyzařováno laserové záření.

### UPOZORNĚNÍ

- Používání ovládacích prvků, nastavování nebo provádění operací může mít za následek nebezpečné vystavení záření.
- Použití optických přístrojů s tímto výrobkem zvyšuje nebezpečí pro oči.

### VAROVÁNÍ

Nepokoušejte se opravit nebo rozebrat laser. Pokud se o opravu laseru pokusí nekvalifikovaná osoba, může dojít k vážnému zranění. Jakákoli nezbytná oprava na tomto laserovém produktu by měla být provedena kvalifikovaným servisním prodejcem.

- (2) Kontrola zarovnání laserové linie (Obr. 18)
  - (a) Nastavte pilu na pokos 0° a úkos 0°.
  - (b) Použijte kombinovaný úhelník pro označení úhlu 90° procházejícího přes horní desku na spodní část přední desky. Tato linie bude sloužit jako vzorová linie pro nastavení laseru. Umístěte desku na stůl pily.
  - (c) Opatrně spusťte hlavu pily dolů, aby se pilový kotouč zarovnal se vzorovou linií. Umístěte pilový kotouč doleva, vedle „vzorové linie“ v závislosti na vaší preferenci umístění laserové linie. Zablokujte desku na místě pomocí upínací svorky.
  - (d) Zapojte pilu do zásuvky a zapněte laserové vodítko. Vaše pila byla přednastavena tak, aby laserová linie byla na levé straně od kotouče.

### VAROVÁNÍ

Při provádění nastavení laserové linie udržujte prsty mimo vypínač spouště, aby nedošlo k náhodnému spuštění a možnému vážnému zranění.

- (e) Posuňte řezací hlavu dopředu tak, aby laserová linie byla viditelná na přední straně desky.
- (f) Když se díváte na přední stranu desky a laserová linie není rovnoběžná se „vzorovou linií“, postupujte podle pokynů uvedených níže v odstavci „Přední linie“.
- (g) Pokud při pohledu na horní část desky není laserová linie rovnoběžná se „vzorovou linií“, postupujte podle pokynů uvedených níže v odstavci „Horní linie“.

### POZNÁMKA

Pokud laserová linie není viditelná na přední straně desky, spusťte řezací hlavu, dokud nebude laserová linie viditelná.

- (3) Nastavení polohy laserové linie (Obr. 19)

#### Přední linie

Pokud je laserová linie pod úhlem vzhledem ke vzorové linii přední strany, otáčejte knoflíkem pro vertikální nastavení laseru tak, aby laserová linie byla rovnoběžná se vzorovou linií. (Obr. 19-b)

#### Horní linie

Pokud je laserová linie pod úhlem vzhledem ke vzorové linii horní strany, otáčejte knoflíkem pro horizontální nastavení laseru tak, aby laserová linie byla rovnoběžná se vzorovou linií. (Obr. 19-c)

### POZNÁMKA

- Otáčení nastavovacím knoflíkem příliš mnoho při nastavení přední a horní linie může mít za následek odražení laseru od kotouče pily a vytvoření dvou laserových linií.
- Po provedení výše uvedených nastavení vizuálně zkontrolujte, zda jsou přední i horní laserové linie rovnoběžné se vzorovou linií.

## PRAKTICKÉ POUŽITÍ

### UPOZORNĚNÍ

- Abyste se vyhnuli zranění osob, nikdy obrobek nedávejte na stůl nebo ze stolu, když je nástroj v provozu.
- Končetiiny si nikdy nedávejte dovnitř linie vedle varovných znaků, když je nástroj v provozu (viz Obr. 20). Může to způsobit nebezpečné situace.

### VÝSTRAHA

- Je nebezpečné odstranit nebo vkládat obrobek, když se pilový kotouč otáčí.
- Při řezání odstraňujte z otočného stolu piliny.
- Pokud se piliny příliš nahromadí, pilový kotouč se odkryje nad řezaným materiálem. Ruce ani nic jiného nikdy nedávejte do blízkosti odkrytého kotouče.

### POZNÁMKA

Před zapnutím vypínače zkontrolujte stabilitu nástroje nastavením úhlu a otáčením k provedení zkušební řezné operace bez použití obrobku.

#### 1. Přepínání (Obr. 21)

- (1) Zapnutí pily  
Tato pokosová pila je vybavena vypínač spouští. Po stisknutí tlačítka blokování stiskněte vypínač spoušť, čímž pokosovou pilu zapnete. Uvolněte spoušť pro vypnutí pily.
- (2) Zapnutí laserového vodítka/LED světla  
Stisknutím vypínače laseru jej zapnete a opětovným stisknutím jej vypnete.  
Stisknutím vypínače LED světla jej zapnete, opětovným stisknutím jej vypnete.

### VAROVÁNÍ

Zabezpečte vypínač před dětmi. Vložte visací zámek nebo řetěz s visacím zámkem skrz otvor na spoušti a zajistěte vypínač nástroje, což zabrání dětem a dalším nekvalifikovaným uživatelům zapnout přístroj.

#### 2. Použití sestavy svěráku (standardní příslušenství)

- (1) Souprava svěráku může být namontována na základně.
- (2) Otočte horní knoflík a pevně upevněte obrobek na své místo (Obr. 22).



### POZNÁMKA

Pokud používáte svěrák, ujistěte se, že je nástroj bez jakéhokoliv nadměrného kontaktu, když je přístroj nakloněný nebo posunutý.

### VAROVÁNÍ

Obrobek vždy pevně upněte k stavitku; v opačném případě může být obrobek vymrštěn ze stolu a způsobit zranění osob.

### 3. Řezání

- (1) Jak je zobrazeno na **Obr. 23**, šířka pilového kotouče je šířkou řezu. Proto posuňte obrobek doprava (z pohledu obsluhy), když požadujete délku , nebo doleva, když požadujete délku . Při použití laserového značkovače zarovnejte laserovou čáru s levou stranou pilového kotouče, a poté zarovnejte inkoustovou čáru s laserovou čárou.
- (2) Jakmile kotouč pily dosáhne maximální rychlosti, opatrně zatlačte rukojeť směrem dolů, až se kotouč pily dostane k obrobku.
- (3) Jakmile se pilový kotouč dostane do kontaktu s obrobkem, pozvolna stiskněte rukojeť dolů a začněte obrobek řezat.
- (4) Po nařezání obrobku do požadované hloubky elektrický nástroj vypněte a pilový kotouč nechte úplně zastavit, než zvednete rukojeť z obrobku, abyste ji vrátili do úplně zatáhnuté polohy.

### UPOZORNĚNÍ

Zvýšený tlak na rukojeť nezvyší rychlost řezání. Přílišný tlak naopak může způsobit přetížení motoru a/nebo sníženou účinnost řezání.

### VAROVÁNÍ

- Kdykoliv nástroj nepoužíváte, zkontrolujte, zda je spouštěcí spínač vypnutý a zástrčka vytažena ze zásuvky.
- Před zvednutím rukojeti od obrobku vždy nejprve vypněte napájení a pilový kotouč nechte úplně zastavit. Pokud rukojeť zvednete, ještě když se pilový kotouč stále otáčí, odřezaný kus se může zaseknout o pilový kotouč a jeho úlomky se mohou nebezpečně rozptýlit.
- Po skončení každého řezání nebo hloubkového řezání vypněte spoušť a zkontrolujte, zda se kotouč pily zastavil. Poté zvedněte rukojeť a dejte ji do úplně zatáhnuté polohy.
- Buďte si absolutně jisti, že odstraníte řezný materiál z vrchu otočného stolu a až poté pokračujte dalším krokem.
- Pokračování v řezání může zapříčinit přetížení motoru. Dotkněte se motoru a jestliže je tento horký, řezání zastavte a počkejte asi 10 minut a potom v řezání pokračujte.

### 4. Řezání širokých obrobků (posuvné řezání)

- (1) **Obrobky výšky do 89 mm a šířky do 292 mm:**  
Uvolněte zajišťovací knoflík posuvu (viz **Obr. 1**); uchopte rukojeť a posunujte pilový kotouč směrem dopředu. Pak zatlačte rukojeť dolů a posuňte kotouč pily dozadu pro řezání obrobku, jak je znázorněno na **Obr. 24**. Toto umožňuje řezání obrobků až do výšky 89 mm a šířky 292 mm.
- (2) **Obrobky do výšky 64 mm a do šířky 318 mm:**  
Obrobky o výšce až 64 mm a šířce až 318 mm lze řezat stejným způsobem, jak je popsáno v odstavci 4-(1) výše na straně 307.

### UPOZORNĚNÍ

- Je-li rukojeť zatlačena nadměrnou nebo postranní silou, může pilový kotouč během řezání vibrovat a způsobovat na obrobku nežádoucí stopy po obrábění, což snižuje kvalitu řezu. Rukojeť zatlačte dolů jemně a opatrně.
- Při řezání posuvem zatlačte rukojeť jemně zpátky (dozadu) jedním hladkým pohybem. Zastavení pohybu rukojetí během řezu způsobí na obrobku nežádoucí stopy po obrábění.

### VAROVÁNÍ

- Při posuvném řezání následujte postup znázorněný výše na **Obr. 24**. Řezání posuvem vpřed (směrem k obsluze) je velmi nebezpečné, neboť řezný kotouč by mohl vystřelit od obrobku směrem vzhůru. Proto vždy rukojeť posunujte směrem od obsluhy.

- Jezdec po každém příčném řezu vždy vraťte do zcela zadní polohy, abyste snížili riziko poranění.
- Při řezání nikdy nepokládejte ruku na boční rukojeť, protože pilový kotouč se při pádu hlavy motoru dostane blízko k rukojeti zámku pokosu.

### 5. Postupy při úkosovém řezání

#### VAROVÁNÍ

Menší stavítka musí být vytažena při všech úkosových řezech. Pokud nedojde k prodloužení menších stavítek, nebude dostatek místa pro průchod nože, což může vést k vážnému zranění. Při extrémních úhlech pokosu či úkosu může být kotouč pily v kontaktu se stavítkem.

- (1) Je-li potřeba úkosový řez, uvolněte rukojeť zámku úkosu. (**Obr. 25**)
- (2) Nakloňte řezací hlavu do požadovaného úhlu při současném tažení nastavovacího kolíku (A), jak je znázorněno na stupnici úkosu.
- (3) Kotouč může být umístěn v libovolném úhlu, od rovného řezu 90° (0° na stupnici) až po 45°. Utáhněte rukojeť zámku úkosu, abyste uzamkli řezací hlavu ve správné poloze. Kladná zastavení jsou dostupná na 0°, 33,9° a 45°.

#### POZNÁMKA

Pila je opatřena nastavovacím kolíkem (A) 33,9° pro nastavení výřezu koruny, jestliže je úhel stěn roven 90°.

- (4) Pro předběžné zarovnání řezu zapněte laserové vodičko a umístěte obrobek na stůl.

#### POZNÁMKA

Je-li nezbytný levý úkos 48°, sklopte desku zastavení úkosu (A) po směru hodinových ručiček od zarážky (A), abyste dosáhli levého úkosu 48°. (viz **Obr. 26**)

Je-li nezbytný pravý úkos 48°, sklopte desku zastavení úkosu (B) proti směru hodinových ručiček od zarážky (B), abyste dosáhli pravého úkosu 48°.

Použijte také kotevní desku. (viz **Obr. 11-b**)

#### VAROVÁNÍ

Když je obrobek upevněn nalevo nebo napravo od kotouče, krátká odřezaná část spočine na pravé nebo levé straně pilového kotouče. Před zvednutím rukojeti od obrobku vždy nejprve vypněte napájení a pilový kotouč nechte úplně zastavit.

Pokud rukojeť zvednete, ještě když se pilový kotouč stále otáčí, odřezaný kus se může zaseknout o pilový kotouč a jeho úlomky se mohou nebezpečně rozptýlit.

Když zastavíte operaci řezání v úkosu uprostřed, řezat začnete po vytáhnutí hlavy motoru do původní polohy.

Kdybyste začali uprostřed bez vytáhnutí, spodní křyt by se zachytil v řezné drážce obrobku a dotknul by se pilového kotouče.

#### UPOZORNĚNÍ

- Pokud není pevně utažena, může se hlava motoru náhle pohybovat nebo sklouznout a způsobit zranění. Ujistěte se, že jste dostatečně utáhli hlavovou část motoru, aby se nepohnula.
- Vždy se ujistěte, že je zajištěna rukojeť zámku úkosu a že hlava motoru je upnutá. Pokud se pokusíte řezat úhel bez uchycení hlavy motoru, hlava motoru by se mohla neočekávaně posunout a způsobit zranění.

### 6. Nastavovací kolík 33,9° (A) pro korunové lišty (Obr. 25)

- (1) Zatlačte nastavovací kolík úkosu (A) směrem k zadní části stroje.
- (2) Povolte rukojeť zámku úkosu.
- (3) Sklopte řezací hlavu, dokud nastavovací kolík (A) nezastaví úhel úkosu na 33,9° na stupnici úkosu.
- (4) Utáhněte rukojeť zámku úkosu, abyste uzamkli řezací hlavu ve správné poloze. (viz **Obr. 25**)

### 7. Postupy pokosového řezání (Obr. 27)

- (1) Odblokujte stůl pokosu zvednutím zamykací rukojeti pokosu.
- (2) Za stisknutého tlačítka pro kladné zastavení uchopte rukojeť zámku pokosu a otáčejte stůl doleva nebo doprava do požadovaného úhlu.

# Čeština

- (3) Jakmile se dosáhne požadovaného úhlu pokosu, uvolněte tlačítko uzamčení kladného zastavení a zatlačte rukojeť zámku pokosu, aby se stůl zablokoval na svém místě.
- (4) V případě, že požadovaný úhel pokosu NENÍ jedním z devíti kladných zastavení uvedených níže, podívejte se do sekce Tlačítko zrušení zámku pokosu na **Obr. 1**.
- (5) Pro předběžné zarovnání řezu zapnete laserové vodítko a umístíte obrobek na stůl.

## UPOZORNĚNÍ

Vždy se ujistěte, že je zajištěna rukojeť zámku pokosu a že otočný stůl je upnutý.

Pokud se pokusíte řezat úhel bez uchycení otočného stolu, otočný stůl by se mohl neočekávaně pootočit a způsobit zranění.

## POZNÁMKA

- Praktické zářky jsou připraveny napravo i nalevo od 0° středového nastavení na 15°, 22,5°, 31,6° a 45°.
- Zkontrolujte, zda jsou stupnice pokosu a hrot indikátoru řádně zarovnané.
- Ovládání pily se špatně zarovnanou stupnicí pokosu a ukazatelem bude mít za následek špatnou přesnost řezání.

## 8. Postup kombinovaného řezání

Kombinované řezání lze provést podle výše uvedených pokynů 5 a 7. Maximální rozměry pro kombinované řezání naleznete v tabulce „SPECIFIKACE“ na straně 301.

## UPOZORNĚNÍ

Vždy vynechte obrobek napravo nebo nalevo, řežte ho posunem zakulacené části pily levou rukou směrem dozadu.

Je velmi nebezpečné během kombinovaného řezání otáčet stolem nalevo, protože pilový kotouč se může dostat do kontaktu s rukou, která obrobek upevňuje.

V případě kombinovaného řezání (úhel + zkosení) při zešíkmení doleva prodlužte pomocné ohrazení (A) před zahájením řezání.

V případě kombinovaného řezání (úhel + zkosení) při zešíkmení doprava prodlužte pomocné ohrazení (A) před zahájením řezání.

Ujistěte se prosím, že menší stavítko (A) (B) se nedotýká ostatních částí předtím, než zahájíte kombinované řezání. Pokud dojde k jakémukoli rušení, vyjměte buď menší stavítko (A) nebo (B).

## 9. Postupy při řezání drážek

Drážky v obrobku mohou být vyřiznuty jak je znázorněno na **Obr. 28** nastavením knoflíku zastavení.

### Postup nastavení hloubky řezu:

- (1) Natočte kotevní desku ve směru znázorněném na **Obr. 29**.  
Spusťte hlavu motoru dolů a rukou otočte knoflíkem zastavení. (Až se hlava knoflíku zastavení dotkne kotvicí desky.)
- (2) Upravte požadovanou hloubku řezu nastavením vzdálenosti mezi kotoučem pily a povrchem otočného stolu (viz © na **Obr. 29**).

## POZNÁMKA

Při řezání jedné drážky na kterémkoliv konci obrobku odstraňte nepotřebnou část díltem.

## 10. Řezání snadno deformovatelných materiálů, jako jsou hliníková křídla

Materiály, jako je hliníkové křídlo, se mohou při příliš silném utažení v sestavě svěráku snadno deformovat. To způsobí neefektivní řezání a případné přetížení motoru. Při řezání těchto materiálů použijte dřevěnou desku pro ochranu obrobku, jak je ukázáno na **Obr. 30-a**. Umístěte dřevěnou desku blízko k řezané části.

Při řezání hliníkových materiálů namažte pilový kotouč řezným olejem (nehořlavým), aby se dosáhlo hladkého řezu a jemného opracování.

Kromě toho, pokud je obrobek ve tvaru U, použijte dřevěnou desku, jak je znázorněno na **Obr. 30-b**, k zajištění stability v bočním směru a upněte ji v blízkosti řezné části obrobku a dotáhněte ji s použitím jak soustavy svěráku, tak volně prodejné svorky.

## 11. Použití prachového vaku (standardní příslušenství) (Obr. 31)

- (1) Připojte prachový vak k rouře elektrického přístroje.
- (2) Pokud se prachový vak naplní pilinami, při otáčení pilového kotouče dojde k vyfoukání prachu z prachového vaku.  
Prachový vak pravidelně kontrolujte a vyprázdněte předtím, než dojde k jeho naplnění.

## 12. Připojení odsavače prachu (prodává se samostatně) (Obr. 32)

Nevdechujte škodlivý prach, který vzniká při obrábění. Prach může ohrozit vaše zdraví i zdraví osob stojících kolem.

Použitím odsavače prachu lze omezit nebezpečí způsobená vznikajícím prachem.

Propojením s odsavačem prachu pomocí adaptéru, spojky a adaptéru sběrače prachu lze shromáždit většinu prachu.

Propojte odsavač prachu s adaptérem.

- (1) Vnitřní průměr hadice je 38 mm:  
Připojte v tomto pořadí hadici (vnitřní průměr 38 mm) a adaptér (standardní příslušenství odsavače prachu) a spojku (D) (doplňkové příslušenství) a kolo (doplňkové příslušenství) k rouře elektrického přístroje.  
Připojení se provádí stisknutím ve směru šipky. (**Obr. 32**)  
Pokud se ve spáře spoje (D) nashromáždí velké množství pilin, odřízněte konec (přibližně 4 cm) spoje (D) a použijte nástroj.
- (2) Vnitřní průměr hadice je 35 mm:  
Připojte v tomto pořadí hadici (vnitřní průměr 35 mm) a adaptér (standardní příslušenství odsavače prachu) a kolo (doplňkové příslušenství) k rouře elektrického přístroje.  
Připojení se provádí stisknutím ve směru šipky. (**Obr. 32**)  
(Spojka (D) se nepoužívá, pokud vnitřní průměr hadice činí 35 mm)

## MONTÁŽ A DEMONTÁŽ KOTOUČE PILY

### VAROVÁNÍ

- Abyste předešli nehodě nebo zranění, před vyjmutím nebo instalací pilového kotouče vždy vypněte spínač a odpojte napájecí kabel ze zásuvky a/nebo vyjměte akumulátor.  
Pokud se řezání provádí ve stavu, kdy není 8 mm šroub dostatečně utažen, může se 8 mm šroub uvolnit, kotouč může spadnout a spodní ochranný kryt se může poškodit, což může způsobit zranění.  
Rovněž před zapojením napájecího kabelu do zásuvky a/nebo před vložením akumulátoru zkontrolujte, zda jsou 8 mm šrouby řádně utaženy.
- Pokud jsou šrouby o průměru 8 mm zašroubovány nebo vyšroubovány pomocí jiného nářadí než 13 mm klíče (standardní příslušenství), dojde k nadměrnému nebo nesprávnému utažení, což může vést k poranění.

## 1. Demontáž kotouče (Obr. 33-a, Obr. 33-b, Obr. 33-c a Obr. 33-d)

- (1) Odpojte napájecí kabel ze zásuvky.
- (2) Zvedněte řezací hlavu do vzpřímené polohy a úplně posuňte řezací hlavu směrem k zadní části přístroje a utáhněte posuvný zajišťovací knoflík.
- (3) Zvedněte spodní ochranný kryt do nejvyšší možné polohy.
- (4) Přidržte spodní ochranný kryt a odstraňte pomocí křížového šroubováku šroub krycí desky.

- (5) Otočením krycí desky odkryjte 8 mm šroub.
- (6) Nasadte klíč s plochým koncem na 8 mm šroub.
- (7) Najděte zámek vřetena na motoru.
- (8) Při otáčení kotouče po směru hodinových ručiček zatlačte zámek vřetena a pevně jej držte. Aktivuje se zámek vřetena a zablokuje se hřídel. Pokračujte v držení zámku vřetena, zatímco otáčíte klíčem ve směru hodinových ručiček, abyste uvolnili 8 mm šroub.
- (9) Odstraňte 8 mm šroub, podložku (B) a kotouč. Nepodstraňujte podložku (A).

#### POZNÁMKA

- Pokud nelze aretaci vřetena snadno stisknout pro zablokování vřetena, otáčejte 8 mm šroubem pomocí 13 mm klíče (standardní příslušenství) za současného aplikování tlaku na aretaci vřetena. Vřeteno pilového kotouče je zablokováno, když je blokováni vřetena zatlačeno dovnitř.
- Dávejte pozor na odstraněné kusy a dbejte na jejich polohu a směr, ve kterém jsou instalovány. Před instalací nového kotouče očistěte podložku (B) od všech pilin.

#### VAROVÁNÍ

Při montáži pilového kotouče se ujistěte, že značka ukazatele otáčení na pilovém kotouči a směr otáčení spodního ochranného krytu (viz **Obr. 1**) navzájem souhlasí.

#### UPOZORNĚNÍ

- Po montáži nebo demontáži pilového kotouče se ujistěte, že zámek vřetena se vrátil do polohy pro zatažení.
- Utáhněte 8 mm šroub tak, aby se během provozu neuvolnil. Ujistěte se, že 8 mm šroub byl správně dotažen před zahájením práce s nástrojem.

#### 2. Montáž pilového kotouče

#### VAROVÁNÍ

Před výměnou/osazením kotouče vytáhněte pokosovou pilu ze zásuvky.

- (1) Osadte kotouč o průměru 255 mm s hřídelem a ujistěte se, že šipka otáčení na kotouči odpovídá šipce otáčení po směru hodinových ručiček na spodním ochranném krytu a že zuby na kotouči směřují dolů.
- (2) Podložku (B) přiložte na kotouč. Našroubujte 8 mm šroub na hřídel proti směru hodinových ručiček.

#### POZNÁMKA

- Ujistěte se, že ploché části objímek kotouče zapadly do plochých částí šachty hřídele. Taktéž plochá strana objímky kotouče musí být umístěna proti kotouči.
- (3) Nasadte klíč s plochým koncem na 8 mm šroub.
- (4) Při otáčení kotouče proti směru hodinových ručiček zatlačte zámek vřetena a pevně jej držte. Po zapadnutí pokračujte v tlačení zámku vřetena směrem dovnitř a přitom pevně utáhněte 8 mm šroub.
- (5) Otočte krycí desku zpátky do původní polohy, dokud se otvor na krycí desce nezarovná s otvorem šroubu krycí desky. Přidržte spodní ochranný kryt v nejvyšší možné poloze a utáhněte šroub krycí desky pomocí křížového šroubováku.
- (6) Spusťte spodní ochranný kryt a přesvědčte se, že ochranný kryt žádným způsobem nepřekáží při práci.
- (7) Ujistěte se, že je zámek vřetena uvolněn tak, aby se kotouč mohl volně otáčet.

#### UPOZORNĚNÍ

Nikdy se nepokoušejte namontovat pilové kotouče o průměru větší než 255 mm. Vždy osazujte pilové kotouče o průměru 255 mm nebo menším.

## INFORMACE O UKAZATELI STAVU NABÍTÍ AKUMULÁTORU

Můžete zkontrolovat zbývající kapacitu akumulátoru stisknutím spínače indikátoru zbývajícího stavu akumulátoru pro rozsvícení kontrolky indikátoru. (**Obr. 34**)

## JAK NABÍT USB ZAŘÍZENÍ (UC18YSL3)

- (1) Vyberte způsob nabíjení
  - Nabíjení USB zařízení z elektrické zásuvky (**Obr. 36-a**)
  - Nabíjení USB zařízení a akumulátoru z elektrické zásuvky (**Obr. 36-b**)
- (2) Jak nabít US zařízení (**Obr. 37**)
- (3) Po dokončení nabíjení USB zařízení (**Obr. 38**)

## ÚDRŽBA A KONTROLA

### VAROVÁNÍ

Abyste předešli nehodě nebo zranění, vždy před započetím jakékoli údržby nebo kontroly tohoto nástroje ověřte, zda je vypinací spoušť VYPNUTÁ a vyjměte akumulátor.

Jestli zjistíte závadu na stroji včetně ochranného krytu nebo pilového kotouče, oznamte to co nejdříve oprávněné osobě.

#### 1. Kontrola pilového kotouče

Pilový kotouč vždy okamžitě vyměňte po prvních znacích zhoršení nebo poškození.

Poškozený pilový kotouč může způsobit zranění osob a opotřebený pilový kotouč může způsobit neefektivní provoz a možné přetížení motoru.

#### UPOZORNĚNÍ

Nikdy nepoužívejte tupý pilový kotouč. Když je pilový kotouč tupý, jeho odpor vůči tlaku rukou na rukojeť nástroje má tendenci se zvýšit, čímž se stane provoz elektrického nástroje nebezpečný.

#### 2. Kontrola šroubů

Pravidelně zkontrolujte všechny šrouby a ujistěte se, že jsou správně utažené. Pokud najdete některé šrouby uvolněné, ihned je utáhněte. Neutažené šrouby mohou vést k vážnému riziku.

#### 3. Údržba motoru

Vinutí motoru je „srdce“ elektrického nářadí.

Ujistěte se, že vinutí není poškozené nebo mokré od vody či oleje.

#### 4. Kontrola správné funkce spodního ochranného krytu

Před každým použitím nástroje zkontrolujte spodní ochranný kryt (**Obr. 1**), abyste se ujistili, že je v dobrém stavu a že se pohybuje hladce.

Nikdy nepoužívejte nástroj, pokud spodní ochranný kryt nepracuje správně nebo není v dobrém mechanickém stavu.

#### 5. Kontrola svorek (nářadí i akumulátoru)

Zkontrolujte, že se na svorkách nenahromadily kovové částičky a prach.

Příležitostně totéž zkontrolujte před, během a po práci s nářadím.

#### UPOZORNĚNÍ

Odstraňte veškeré kovové částičky nebo prach, které se mohou nahromadit na svorkách. Pokud tak neučiníte, může dojít k selhání.

## 6. Likvidace vybitých akumulátorů VAROVÁNÍ

Nevyhazujte vybité akumulátory. Při spálení akumulátor exploduje. Výrobek, který jste si zakoupili, obsahuje dobíjecí akumulátor. Akumulátor je recyklovatelný. Na konci jeho životnosti, dle různých státních a místních zákonů, může být likvidace akumulátoru vyhozením do komunálního odpadu protiprávní. Ohledně podrobností o možnosti recyklace nebo o správné likvidaci ve vaší oblasti se obraťte na místního správce odpadu.

## 7. Skladování

Po ukončení použití nástroje zkontrolujte, zda bylo vykonáno následující:

- (1) Spouštěcí spínač je ve vypnuté poloze.
- (2) Vyjměte akumulátor z nástroje, Pokud nářadí nepoužíváte, uskladněte jej na místě s teplotou nižší než 40°C a mimo dosah dětí.

## POZNÁMKA

Skladování lithium-iontových akumulátorů. Před uskladněním lithium-iontových akumulátorů zkontrolujte, zda jsou plně nabitě. Dlouhodobější skladování (3 měsíce a déle) málo nabitých akumulátorů může způsobit snížení jejich výkonu, výrazně snížit dobu použití, případně může dojít ke ztrátě schopnosti akumulátoru držet zátěž. Výrazně sníženou dobu použití však lze obnovit dvěma až pěti cykly opakovaného nabíjení a využití akumulátorů. Pokud je doba využití akumulátoru extrémně krátká, nehleďte na to, že jste jej opakovaně nabili a použili, zkontrolujte, zda není akumulátor nefunkční a zvažte pořízení nového akumulátoru.

## UPOZORNĚNÍ

Při obsluze a údržbě elektrických zařízení musí být dodržovány bezpečnostní předpisy a normy platné v každé zemi, kde je výrobek používán.

### Důležité upozornění týkající se akumulátoru pro elektrické akumulátorové nářadí společnosti HiKOKI

Používejte vždy jeden z námi určených originálních akumulátorů. Nemůžeme zaručit bezpečnost a výkonnost našeho elektrického akumulátorového nářadí, pokud jsou používány jiné, než námi určené akumulátory nebo pokud je akumulátor rozebrán a změněn (např. byl rozebrán a nahrazen článkem akumulátoru nebo jiných vnitřních částí).

## 8. Mazání

Následující posuvné plochy jednou měsíčně namažte, abyste elektrický nástroj udrželi v dobrém provozním stavu po dlouhou dobu.

Doporučuje se použití strojového oleje.

Body pro dolévání oleje:

- \* Otočná část závěsu
- \* Otočná část držáku (A)
- \* Otočná část sestavy svěráku

## 9. Čištění (Obr. 35)

Stroj, potrubí a spodní ochranný kryt vyčistěte suchým vzduchem ze vzduchové pistole nebo jiného nástroje.

Pravidelně odstraňujte třísky, prach a jiné odpadní materiály z povrchu nářadí, zejména zevnitř spodního ochranného krytu, vlhkým hadříkem s mýdlovou vodou. Abyste se vyhnuli nefunkčnosti motoru, chraňte jej před kontaktem s olejem nebo vodou.

Pokud se kvůli třískám a jiným nečistotám nalepených na okénku části laserového značkovacího vydávajícího světlo stane laserová čára neviditelná, okénko utřete a vyčistěte suchým hadrem nebo měkkým hadrem namočeným v mýdlové vodě apod.

## VÝBĚR PŘÍSLUŠENSTVÍ

Přehled příslušenství k tomuto přístroji je uveden na straně 481.

## UPOZORNĚNÍ

Opravy, modifikace a kontroly zařízení HiKOKI musí provádět Autorizované servisní středisko HiKOKI.

Tento seznam servisních položek bude užitečný, předložíte-li jej s vaším zařízením Autorizovanému servisnímu středisku HiKOKI společně s požadavkem na opravu nebo další servis.

Při obsluze a údržbě elektrických zařízení musí být dodržovány bezpečnostní předpisy a normy platné v každé zemi, kde je výrobek používán.

## ZÁRUKA

Ručíme za to, že elektrické nářadí HiKOKI splňuje zákonné/místně platné předpisy. Tato záruka nezahrnuje závady nebo poškození vzniklé v důsledku nesprávného použití, hrubého zacházení nebo normálního opotřebení. V případě reklamace zašlete prosím elektrické nářadí v nerozebraném stavu společně se ZÁRUČNÍM LISTEM připojeným na konci těchto pokynů do autorizovaného servisního střediska společnosti HiKOKI.

## POZNÁMKA

Vlivem stále pokračujícího výzkumného a vývojového programu společnosti HiKOKI mohou zde uvedené parametry podléhat změnám bez předchozího upozornění.

## Informace o hluku

Měřené hodnoty byly určeny podle EN62841 a deklarovány ve shodě s ISO 4871.

Změřená vážená hladina akustického výkonu A: 103 dB (A)

Změřená vážená hladina akustického tlaku A: 90 dB (A)

Nejistota K: 3 dB (A).

Používejte ochranu sluchu.

Celkové hodnoty vibrací (vektorový součet triax) stanovené dle normy EN62841.

Typická vážená hodnota odmocniny středního čtverce zrychlení nepřesahuje 2,5 m/s<sup>2</sup>

Deklarovaná hodnota emisí hluku byla změřena v souladu se standardní metodou testování a může být použita pro porovnání jednoho nářadí s druhým; Tuto deklarovanou hodnotu vibrací lze rovněž použít v předběžném hodnocení vystavení.

## VAROVÁNÍ

○ Emise hluku během vlastního používání elektrického nářadí se mohou od deklarovaných hodnot lišit v závislosti na způsobu jeho použití, zejména na tom, jaký druh obrobku je zpracováván.

○ Stanovte bezpečnostní opatření k ochraně obsluhy založená na odhadu vystavení vlivům v daných podmínkách použití (v úvahu je třeba vzít všechny části pracovního cyklu, například doby, kdy je nářadí vypnuté i kdy běží naprázdno před spuštěním).

## ODSTRAŇOVÁNÍ PORUCH

Zkontrolujte dle níže uvedené tabulky, zda přístroj nepracuje správně. Pokud se tím neodstraní problém, poradte se svým odborníkem nebo autorizovaným servisním střediskem HIKOKI.

### 1. Elektrické nářadí

Příznak	Možná příčina	Náprava
Nástroj neběží	Baterie je vybitá	Nabijte baterii.
	Akumulátor není správně osazen.	Vložte akumulátor do nástroje, dokud neuslyšíte cvaknutí.
Nástroj se náhle zastavil	Nástroj byl přetížen	Vyřešte problém způsobující přetížení.
	Baterie se přehřála.	Nechte baterii vychladnout.
	Motor byl automaticky zastaven, aby nedošlo k poruše nástroje.	Nejedná se o závadu. Spoušť byla stisknuta po dobu 5 minut či více. Znovu zapněte napájení.
Přístroj nelze naklopit	Páková svorka nebyla uvolněna.	Povolte pákovou svorku a poté nástroj naklopte. Po úpravě uvolněného dílu jej znovu utáhněte.
Nelze naklopit doprava	Nastavovací kolík (A) nebyl vytažen.	Po vytažení nastavovacího kolíku (A) naklopte doprava.
	Páková svorka nebyla uvolněna.	Povolte páku svorky a přístroj naklopte.
Kotouč pily je tupý	Pilový kotouč je opotřebený nebo mu chybí zuby.	Vyměňte jej za nový.
	Šroub je uvolněný.	Utáhněte šroub.
	Pilový kotouč byl namontován v opačném směru.	Namontujte pilový kotouč ve správném směru.
Nelze řezat s přesností	Provozní části nástroje nejsou zcela upevněny.	Namontujte správně páku svorky a boční rukojeť.
	Materiál nelze upevnit ve správné poloze.	Odstraňte veškerý cizí materiál ze stavítka nebo otočného stolu.  V některých případech nemůže být správná poloha zafixována kvůli záhybu v materiálu. Pokuste se zafixovat rovnou plochu pomocí stavítka nebo otočného stolu.
Spínač nelze vytáhnout	Zajištění spínače není dostatečně stisknuto.	Stiskněte zajištění spínače až na doraz.
Akumulátor nelze osadit	Pokoušíte se osadit jiný akumulátor, než je určený pro dané nářadí.	Vložte vícevoltový typ akumulátoru.

# Čeština

## 2. Nabíječka

Příznak	Možná příčina	Náprava
Kontrolka nabíjení rychle purpurová bliká a nabíjení baterie se nezahájilo.	Baterie není zasunuta až na doraz.	Zasuňte baterii až nadoraz.
	Na kontaktech baterie nebo v místě jejího upevnění se nacházejí nečistoty.	Nečistoty odstraňte.
Kontrolka nabíjení červeně bliká a nabíjení baterie se nezahájilo.	Baterie není zasunuta až na doraz.	Zasuňte baterii až nadoraz.
	Baterie se přehřála.	Pokud nezasáhnete, baterie se po vychladnutí začne automaticky nabíjet, to může nicméně snížit její životnost. Před nabíjením doporučujeme nechat baterii vychladnout na dobře větraném místě mimo dosah přímého slunečního světla.
Doba využití baterie je krátká, ačkoli je plně nabitá.	Životnost baterie skončila.	Vyměňte baterii za novou.
Nabití baterie trvá dlouho.	Teplota baterie, nabíječky či okolního prostředí je velmi nízká.	Baterii nabíjejte v interiéru nebo v jiném teplejším prostředí.
	Větrací otvory nabíječky jsou zakryté, což způsobuje přehřátí jejích vnitřních součástí.	Nezakrývejte větrací otvory.
	Větráček chlazení neběží.	Obraťte se na servisní středisko autorizované společností HiKOKI s žádostí o opravu.
Kontrolka USB napájení zhasla a napájení USB zařízení přestalo.	Baterie se téměř vybila.	Vyměňte baterii za jinou, která není tolik vybitá.
		Zapojte zástrčku nabíječky do zásuvky elektrické sítě.
Kontrolka USB napájení nezhasne, ani když bylo nabíjení USB zařízení dokončeno.	Kontrolka USB napájení se rozsvítí zeleně, čímž oznamuje, že je USB napájení možné.	Nejedná se o závadu.
Není jasné, jaký je stav nabíjení USB zařízení, či zda se jeho nabíjení úspěšně dokončilo.	Kontrolka USB napájení ani po dokončení nabíjení nezhasne.	Prohlídkou nabíjeného USB zařízení se ujistíte o jeho aktuálním stavu nabíjení.
Nabíjení USB zařízení se v průběhu náhle přeruší.	Během nabíjení USB zařízení, kdy byla zdrojem energie baterie, došlo k připojení nabíječky do zásuvky elektrické sítě.	Nejedná se o závadu. Nabíječka přeruší USB nabíjení na dobu zhruba 5 sekund, během nichž rozpoznává různé zdroje napájení.
	Během nabíjení USB zařízení, kdy byla zdrojem energie zásuvky elektrické sítě, došlo k vložení baterie do nabíječky.	
Za současného nabíjení baterie a USB zařízení se náhle nabíjení USB zařízení přeruší.	Baterie se plně nabila.	Nejedná se o závadu. Nabíječka přeruší USB nabíjení na dobu zhruba 5 sekund, zatímco kontroluje, zda se baterie úspěšně plně nabila.
Za současného nabíjení baterie a USB zařízení se nabíjení USB zařízení nezahájí.	Zbývající kapacita baterie je velmi nízká.	Nejedná se o závadu. Když kapacita baterie dosáhne určité úrovně, zahájí se USB nabíjení automaticky.



## GENEL ELEKTRİKLİ ALET GÜVENLİK UYARILARI

### ⚠ UYARI

Bu elektrikli aletle birlikte verilen tüm güvenlik uyarılarını, talimatları, şekilli açıklamaları ve teknik özelliklerini okuyun.

Aşağıda listelenen tüm talimatlara uyulmaması elektrik çarpmasına, yangına ve/veya ciddi yaralanmaya neden olabilir.

**Bu kılavuzu gelecekte başvurmak üzere saklayın.**

Uyarılarda kullanılan "elektrikli alet" terimi, şebeke elektrliğiyle çalışan (kablolu) veya pille çalışan (kablesuz) elektrikli aletinizi belirtir.

### 1) Çalışma alanının güvenliği

- Çalışma alanını iyi aydınlatılmış ve temiz tutun.**  
*Dağınık veya karanlık alanlar kazalara davetiye çıkarır.*
- Elektrikli aletleri yanıcı sıvı, gaz veya toz gibi patlayıcı maddelerin bulunduğu ortamlarda çalıştırmayın.**  
*Elektrikli aletlerin çıkardığı kıvılcımlar toz veya gaz halindeki bu maddeleri ateşleyebilir.*
- Bir elektrikli aletle çalışırken çocukları ve izleyicileri uzaklaştırın.**  
*Dikkatinizin dağılması kontrolü kaybetmenize neden olabilir.*

### 2) Elektrik güvenliği

- Elektrikli aletin fişi elektrik prizine uygun olmalıdır.**  
**Fiş üzerinde herhangi bir değişiklik yapmayın.**  
**Topraklanmış elektrikli aletlerle herhangi bir adaptör kullanmayın.**  
*Fişlerde değişiklik yapılmaması ve uygun prizlerde kullanılması elektrik çarpması riskini azaltacaktır.*
- Borular, radyatörler, fırınlar ve buzdolapları gibi topraklanmış yüzeylerle gövde temasından kaçının.**  
*Vücudunuzun toprakla temasa geçmesi halinde elektrik çarpması riski artar.*
- Elektrikli aletleri yağmura veya ıslak ortamlara maruz bırakmayın.**  
*Elektrikli alete su girmesi elektrik çarpması riskini artıracaktır.*
- Elektrik kablosuna zarar vermeyin. Kesinlikle elektrikli aleti taşımak, çekmek veya fişini prizden çıkarmak için kabloyu kullanmayın.**  
**Kabloyu ısıdan, yağdan, keskin kenarlardan veya hareketli parçalardan uzak tutun.**  
*Hasar görmüş veya dolaşmış kablolar elektrik çarpması riskini artırır.*
- Elektrikli aleti açık alanda kullanırken, açık alanda kullanıma uygun bir uzatma kablosu kullanın.**  
*Açık alanda kullanıma uygun bir kablo kullanılması elektrik çarpması riskini azaltır.*
- Eğer bir elektrikli aletin ıslak bir yerde kullanılması kaçınılmaz ise, artık akım cihazıyla (RCD) korunan bir güç kaynağı kullanın.**  
*RCD kullanılması elektrik çarpması riskini azaltır.*

### 3) Kişisel emniyet

- Bir elektrikli alet kullanırken daima tetikte olun;** yaptığınız işi izleyin ve sağduyulu davranın.  
**Aleti yorgunken, alkol veya ilaç etkisi altındayken kullanmayın.**  
*Elektrikli aletleri kullanırken göstereceğiniz bir anlık dikkatsizlik ciddi yaralanmaya sonuçlanabilir.*

- Kişisel koruyucu donanım kullanın. Daima koruyucu gözlük takın.**  
*Uygun koşullar için kullanılan bir toz maskesi, kaymaz emniyet ayakkabıları, kask veya kulak koruyucu gibi koruyucu ekipmanlar yaralanmaları azaltacaktır.*
  - Aletin istenmeden çalışmasını engelleyin.**  
**Aleti güç kaynağına ve/veya akü ünitesine bağlamadan, kaldırmadan veya taşımadan önce, güç düğmesinin kapalı konumda olduğundan emin olun.**  
*Elektrikli aletleri parmağınız güç düğmesinin üzerinde olarak taşımamız veya güç düğmesi açılmış durumda fişini takmanız kazalara davetiye çıkarır.*
  - Elektrikli aletin gücünü açmadan önce alet üzerindeki ayar veya somun anahtarlarını çıkarın.**  
*Elektrikli aletleri parçalarından birine bağlı kalan bir somun anahtarı veya ayar anahtarı yaralanmaya yol açabilir.*
  - Çok uzanmayın. Uygun bir adım mesafesi bırakın ve sürekli olarak dengeni koruyun.**  
*Böylece, beklenmedik durumlarda aleti daha iyi kontrol etmeniz mümkün olur.*
  - Uygun şekilde giyinin. Bol elbiseler giymeyin veya takı takmayın. Saçlarınızı ve elbisenizi hareketli parçalardan uzak tutun.**  
*Bol elbiseler, takılar veya uzun saçlar hareketli parçalara takılabilir.*
  - Eğer toz çekme ve toplama bağlantıları için gerekli aygıtlar sağlanmışsa, bunların bağlı olduğundan ve doğru şekilde kullanıldığından emin olun.**  
*Toz toplama kullanımı, tozla ilişkili tehlikeleri azaltabilir.*
  - Aletlerin sık kullanılmasıyla elde edilen aşinalığın rahat davranmanıza ve aletin güvenlik prensiplerini ihmal etmenize sebep olmasına izin vermeyin.**  
*Dikkatsiz bir hareket, bir anda ciddi yaralanmalara neden olabilir.*
- 4) Elektrikli aletin kullanımı ve bakımı
- Elektrikli aleti zorlamayın. Uygulamanız için doğru alet kullanın.**  
*Doğru alet, işinizi daha iyi ve tasarlanmış olduğu hız değerinde daha güvenli şekilde yapacaktır.*
  - Elektrikli alet güç düğmesinden açılıp kapanıyorsa, aleti kullanmayın.**  
*Güç düğmesiyle kontrol edilemeyen bir alet tehlikelidir ve tamir edilmeden kullanılmamalıdır.*
  - Herhangi bir ayar yapmadan, aksesuarları değiştirmeden veya aleti saklamadan önce fişi güç kaynağından sökün ve/veya sökülebilirse plü takımını elektrikli aletten çıkartın.**  
*Bu koruyucu güvenlik önlemleri, elektrikli aletin kazayla çalışma riskini azaltır.*
  - Atıl durumdaki elektrikli aletleri çocukların ulaşamayacağı bir yerde saklayın ve elektrikli alet ve bu kullanım talimatları hakkında bilgi sahibi olmayan kişilerin aleti kullanmasına izin vermeyin.**  
*Elektrikli aletler eğitimsiz kullanıcıların elinde tehlikelidir.*
  - Aletlerin ve aksesuarların bakımını yapın.**  
**Hareketli parçalarda yanlış hizalama veya sıkışma olup olmadığını, kırık parça olup olmadığını ve elektrikli aletin çalışmasını etkileyebilecek diğer koşulları kontrol edin.**  
**Eğer hasar varsa, kullanmadan önce aleti tamir ettirin.**  
*Kazaların çoğu elektrikli aletlere kötü bakım işlemleri uygulanmasından kaynaklanmaktadır.*

## GÖNYE TESTERE İÇİN GÜVENLİK TALİMATLARI

- f) **Aletleri keskin ve temiz tutun.**  
*Uygun şekilde bakımı yapılan, keskin kenarlara sahip aletlerin sıkışma ihtimali daha azdır ve kontrol edilmesi daha kolaydır.*
- g) **Elektrikli aleti, aksesuarları, uçları, v.b., bu talimatlarla uygun şekilde, çalışma koşullarını ve yapılacak işi göz önünde bulundurarak kullanın.**  
*Elektrikli aletin amaçlanan kullanımlardan farklı işlemler için kullanılması tehlikeli bir duruma yol açabilir.*
- h) **Tutamakları ve kavrama yüzeylerini kuru, temiz, yağsız ve gressiz tutun.**  
*Kaygan tutamaklar ve kavrama yüzeyleri, beklenmedik durumlarda aletin güvenli bir şekilde idare ve kontrol edilmesine izin vermez.*
- 5) **Akülü aletin kullanımı ve bakımı**
- a) **Ünitesi sadece üretici tarafından belirtilen şarj cihazıyla şarj edin.**  
*Bir akü ünitesi tipi için uygun olan bir şarj cihazı başka tipte bir akü ünitesiyle kullanıldığında yangın riski yaratabilir.*
- b) **Elektrikli aletleri sadece özel olarak tasarlanmış olan akü üniteleriyle kullanın.**  
*Başka herhangi bir akü ünitesinin kullanılması yaralanma veya yangın riski yaratabilir.*
- c) **Akü ünitesini kullanmadığı zamanlarda atışlardan, madeni paralardan, anahtarlardan, çivilerden, vidalardan veya terminaler arasında bağlantı oluşturabilecek diğer küçük metal nesnelere uzak tutun.**  
*Akü kutuplarının kısa devre olması yanıklara veya yangına neden olabilir.*
- d) **Yanlış kullanım koşullarında aküden sıvı çıkışı olabilir; temas etmekten kaçının. Kazayla sıvıya temas edilmesi durumunda suyla yıkayın. Sıvının gözlere temas etmesi halinde, ayrıca bir doktora başvurun.**  
*Aküden fişkıran su tahriş veya yanıklara neden olabilir.*
- e) **Hasarlı veya değiştirilmiş bir pil takımını veya aleti kullanmayın.**  
*Hasarlı veya değiştirilmiş piller, yangın, patlama veya yaralanma riski ile sonuçlanan, öngörülemeyen davranışlar gösterebilir.*
- f) **Bir pil takımını veya aleti ateşe veya aşırı sıcaklığa maruz bırakmayın.**  
*130°C'nin üzerindeki sıcaklığa veya ateşe maruz kalma patlamaya neden olabilir.*
- g) **Tüm şarj talimatlarına uyun ve pil takımını veya aleti talimatlarda belirtilen sıcaklık aralığının dışında şarj etmeyin.**  
*Uygunsuz bir şekilde veya belirtilen aralıkların dışındaki sıcaklıklarda şarj etme, bataryaya zarar verebilir ve yangın riskini artırabilir.*
- 6) **Servis**
- a) **Elektrikli aletinizin servisini sadece orijinal yedek parçalar kullanmak suretiyle uzman bir tamirciye yaptırın.**  
*Böylece, elektrikli aletin güvenli kullanımı sağlanacaktır.*
- b) **Hasar görmüş pil takımlarına hiçbir zaman bakım yapmayın.**  
*Pil takımlarının bakımı sadece üretici veya yetkili servis sağlayıcıları tarafından yapılmalıdır.*

### ÖNLEM

**Çocukları ve akli dengesi yerinde olmayan kişileri uzak tutun.**

**Alet, kullanılmadığı zamanlarda çocukların ve akli dengesi yerinde olmayan kişilerin ulaşamayacağı bir yerde saklanmalıdır.**

- a) **Gönye testerele, ahşap veya ahşaba benzer ürünleri kesmek için tasarlanmıştır. Çubuklar, çiviler vb. gibi demir esaslı malzemeleri kesmeye yönelik aşındırıcı kesme diskleri ile kullanılamaz.**  
*Aşındırıcı toz alt koruyucu gibi hareketli parçaların sıkışmasına neden olur. Aşındırıcı kesmeden kaynaklanan kıvılcıklar alt koruyucuyu, kertik parçasını ve diğer plastik parçaları yakacaktır.*
- b) **Her mümkün olduğunda iş parçasını desteklemek için kısıkaçlar kullanın. İş parçasını elle destekliyorsanız elinizi testere bıçağının her iki tarafından her zaman en az 100 mm uzakta tutmanız gerekir. Emniyetli bir şekilde sıkıştırılmak veya elle tutmak için çok küçük parçaları kesmek için bu testereyi kullanmayın.**  
*Elinizi testere bıçağının çok yakınına yerleştirirseniz bıçağa temas ederek yaralanma riski artar.*
- c) **İş parçası sabit olmalıdır ve hem çit hem de tablaya karşı sıkıştırılmalı veya tutulmalıdır. Hiçbir şekilde iş parçasını bıçağa doğru beslemeyin veya "elde" kesim yapmayın.**  
*Sabitlenmemiş veya hareketli iş parçaları yüksek hızlarda fırlatılabilir ve yaralanmaya neden olabilir.*
- d) **Testereyi iş parçasının içinden geçecek şekilde itin. Testereyi iş parçasının içinden geçecek şekilde çekmeyin. Kesim yapmak için testere başlığını kaldırın ve iş parçasının üzerinden kesmeden dışarı çekin, motoru başlatın, testere başlığını aşağı bastırın ve testereyi iş parçasının içinden geçecek şekilde itin.**  
*Geri çekme strokunda kesim yapmak muhtemelen testere bıçağının iş parçasının üstüne tırmanmasına ve bıçak grubunu şiddetli bir şekilde operatöre doğru fırlatmasına neden olacaktır.*
- e) **Testere bıçağının önünde veya arkasında elinizi hiçbir zaman amaçlanan kesme çizgisi üzerinden geçirmeyin.**  
*İş parçasını "çapraz elle" desteklemek yani iş parçasını sol elinizle testere bıçağının sağından tutmak veya tam tersini yapmak çok tehlikelidir.*
- f) **Herhangi bir eliniz testere bıçağının her iki tarafında 100 mm'den daha yakın mesafede olacak şekilde, bıçak dönerken ahşap atıklarını temizlemek için veya başka bir nedenden dolayı çitin arkasına uzanmayın.**  
*Döner testere bıçağının elinize yakınlığı her zaman belli olmayabilir ve ciddi bir şekilde yaralanabilirsiniz.*
- g) **Kesmeden önce iş parçanızı inceleyin. İş parçası eğri veya bükülmüş ise eğri yüzünün dışı çite doğru bakacak şekilde sıkıştırın. İş parçası, çite ve tabla arasında kesim çizgisi boyunca hiç bir boşluk olmadığından her zaman emin olun.**  
*Eğik veya bükülmüş iş parçaları bükülür veya kayabilir ve kesim sırasında döner testere bıçağında sıkışmaya neden olabilir. İş parçasında herhangi bir çivi veya yabancı nesne olmamalıdır.*
- h) **Tablada iş parçası hariç herhangi bir alet, ahşap parçası vb. varsa testereyi kullanmayın.**  
*Döner bıçakla temas eden küçük molozlar, başıboş ahşap parçaları ya da diğer nesnelere yüksek hızda fırlatılabilir.*
- i) **Tek seferde yalnızca bir adet iş parçası kesin.**  
*İstiflenmiş birden fazla iş parçası yeterli ölçüde sıkıştırılmaz veya desteklenemez ve kesme sırasında bıçağa sıkışabilir ve kayabilir.*
- j) **Kullanılmadan önce gönye testerenin düz, sert bir çalışma yüzeyine monte edildiğinden veya yerleştirildiğinden emin olun.**

- Düz ve sert bir çalışma yüzeyi, gönye testeresinin dengesiini kaybetme riskini azaltır.
- k) Çalışmalarınızı planlayın. Eğim veya gönye açısı ayarını her değiştirdiğinizde, ayarlanabilir çitin iş parçasını desteklemek üzere doğru bir şekilde ayarlandığından ve bıçak veya koruma sistemiyle çıkışmayacağından emin olun.  
Aleti "AÇIK" duruma getirmeden ve tablada iş parçası yokken, çalışma veya çiti kesme tehlikesi olmadığından emin olmak için testere bıçağını sanki tam bir kesme işlemi gerçekleştiriyormuş gibi hareket ettirin.
- l) Tabla tezgahından daha geniş veya daha uzun bir iş parçası için tabla uzantıları, testere dayama sehпасı, vb. gibi yeterli destekleri sağlayın.  
Gönye testeresi tablasından daha uzun veya daha geniş iş parçaları emniyetli bir şekilde desteklenmezse devrilebilir. Kesilen parça veya iş parçası devrilsen alt koruyucuyu kaldırılabir veya döner bıçak tarafından fırlatılabilir.
- m) Bir tabla uzantısı yerine veya ilave destek olarak başka bir kişiyi kullanmayın.  
Dengeli olmayan iş parçası desteği, bıçağın kesme işlemi sırasında sıkışmasına veya iş parçasının kaymasına neden olabilir ve sizi ve size yardım eden kişiyi döner bıçağa doğru çekebilir.
- n) Kesilen parça, hiçbir şekilde dönen testere bıçağına karşı sıkıştırılmamalı veya bastırılmamalıdır.  
Uzunluk durdurucuları vb. kullanılarak kısıtlanmışsa kesilen parça bıçağına sıkışabilir ve şiddetli bir şekilde fırlatılabilir.
- o) Her zaman çubuklar veya borular gibi yuvarlak malzemeleri uygun bir şekilde desteklemek için tasarlanmış bir kelepçe veya fikstür kullanın.  
Çubuklar kesilirken yuvarlanmaya meyillidir, bu da bıçağın iş parçasını "ısımasına" ve iş parçasını elinizle birlikte bıçağına çekmesine neden olur.
- p) İş parçası ile temas etmeden önce bıçağın tam hız ulaşmasına izin verin.  
Bu, iş parçasının fırlatılma riskini azaltacaktır.
- q) İş parçası veya bıçak sıkışırca gönye testereyi kapatın. Tüm hareketli parçaların durmasını bekleyin ve fişi güç kaynağından çekin ve/veya batarya paketini çıkarın. Ardından sıkışan malzemeyi serbest bırakmak için çalışın.  
Sıkışan bir iş parçasıyla testereyle kesme işlemine devam etmek gönye testeresinin kontrolünün kaybedilmesine ya da gönye testerede hasara neden olabilir.
- r) Kesmeyi bitirdikten sonra, anahtarı serbest bırakın, testere başlığını aşağıda tutun ve kesilen parçayı çıkarmadan önce bıçağın durmasını bekleyin.  
Elinizle kayan bıçağın yakınına uzanmak tehlikelidir.
- s) Yarım kesim yaparken veya testere başlığı tamamen aşağı konuma gelmeden önce anahtarı serbest bırakırken tutamağı sıkıca tutun.  
Testeresinin frenleme işlemi, testere başlığının ani bir şekilde aşağıya doğru çekilmesine ve yaralanmaya neden olabilir.
5. Elektrikli aletlerin tasarlandığı şekilde sorunsuz çalışması için, aletin üzerindeki kapakları veya vidaları çıkarmayın.
6. Elektrik kaynağı ile bağlantı kesildiği sürece hareketli parçalara veya aksesuarlara dokunmayın.
7. Aletinizi marka tabelasında belirtilen girdi gücünden daha aşağıda çalıştırın; aksi takdirde, bitirilen parça bozulabilir ve motora aşırı yüklenmeden dolayı çalışma verimliliği düşer.
8. Plastik aksamı bir çözgenle silmeyin. Benzin, gaz, tiner, karbon tetraklorür, alkol ve bunun gibi çözgenler plastik aksamı çatlatabilir ve hasar verebilir. Bunları bu tür çözgenlerle silmeyin. Plastik aksamı sadece sabunlu suyla hafifçe nemlendirilmiş yumuşak bir bezle temizleyin.
9. Yalnızca orijinal HiKOKI yedek parçalarını kullanın.
10. Bu kullanın talimatlarındaki montaj çizimleri yalnızca yetkili servislerin kullanımını içindir.
11. Hiçbir şekilde demir metalleri veya duvar taşlarını kesmeyin.
12. Uygun genel ve lokalize aydınlatma sağlayın.  
Kesilecek ve bitirilmiş parçalar, kullanıcının normal çalışma pozisyonuna yakın olmalıdır.
13. Gerekliğinde uygun kişisel korunma teçhizatlarını kullanın. Bunlar:  
İşitme kaybı riskini azaltmak için işitme koruyucusu.  
Göze gelebilecek hasar riskini azaltmak için koruyucu gözlük.  
Zararlı toz parçacıklarının solunma riskini azaltmak için solunum korunması.  
Testere bıçağı (testere bıçakları mümkün olduğunca sadece tutamaçla taşınmalıdır) ve kaba pürüzlü malzemeleri taşımada eldiven.  
Kullanıcı makinanın kullanımı, ayarı ve işletimi üzerinde uygun eğitim almış olmalıdır.
15. Makina çalışır ve testere kafası tamamen durmamış pozisyonda iken üzerinde çalışılan parçayı veya herhangi bir kesik parçayı kesim alanından çıkartmaktan kaçının.
16. Sürgülü gönye şev testeresini, alt koruyucu açık pozisyondayken asla kullanmayın.
17. Alt koruyucunun yumuşak ve rahatça hareket ettiğinden emin olun.
18. Koruyucular, yerlerinde değil veya çalışır durumda veya düzgün bakımı yapılmışsa testereyi kullanmayın.
19. Bilenmiş doğru testere bıçaklarını kullanın. Testere bıçağının üzerinde işaretlenmiş maksimum hız uyun.
20. Çatlaklı veya deforme olmuş testere bıçaklarını kullanmayın.
21. Yüksek hız çeliğinden yapılmış testere bıçaklarını kullanmayın.
22. Yalnızca HiKOKI tarafından tavsiye edilen testere bıçaklarını kullanın. EN847-1'e uygun düşen testere bıçaklarını kullanın.
23. Testere bıçaklarının dış çapı 235 mm ile 255 mm arasında olmalıdır.
24. Kesilecek malzemeye uygun testere bıçağı seçin.
25. Sürgülü gönye şev testeresini, testere bıçağı yukarı veya yana dönmüş asla kullanmayın.
26. Malzemenin çivi gibi yabancı maddelerden arınmış olmasına dikkat edin.
27. Masa eklem parçası aşağısında değiştirin.
28. Bu testereyi alüminyum, ahşap ve bunlara benzer malzemelerin kesimi dışındaki malzemelerde kullanmayın.
29. Bu testereyi, üreticinin tavsiye ettiği malzeme kesimleri dışındaki malzemelerde kullanmayın.
30. Bıçak değiştirme işlemi, yeniden yerleştirme yöntemi dahil olmak üzere doğru olarak yapılmalıdır.
31. Ahşap keserken, sürgülü gönye şev testeresini, bir toz toplama cihazına bağlayın.
32. Yuva açarken özen gösterin.
33. Aleti taşırken kulpundan tutmayın. Kulp yerine sapından tutun.

## SÜRGÜLÜ GÖNVE ŞEV TESTERESİNİ KULLANIRKEN ALINACAK ÖNLEMLER

1. Alet hizasında çalışma ortamını düzenli ve temiz (örneğin talaş ve kesik parçalardan arınmış) tutun.
2. Uygun genel ve lokalize aydınlatma sağlayın.
3. Elektrikli aletleri kullanma kılavuzlarında belirtilen amaçlar dışında hiçbir şekilde kullanmayın.
4. Onarım işleri sadece yetkili bir servis tarafından yapılmalıdır. İmalatçı, yetkisiz kişilerden yapacağı onarımdan veya aletin yanlış kullanılmasından kaynaklanacak hiçbir hasar veya yaralanmadan sorumlu değildir.

## Türkçe

34. Ancak motor devri maksimum düzeye erişince kesme işlemine başlayın.
35. Anormallik gözlemlenirse derhal anahtarı OFF (KAPATIN).
36. Aletin bakım veya ayarlarını yapmadan önce güç kaynağından çıkarın ve testere bıçağının durmasını bekleyin.
37. Şevli veya eğimli kesim yaparken, dönmesi tamamen durana kadar bıçağı kaldırmaması lazımdır.
38. Sürgülü kesim işlemi sırasında, testere operatör tarafından itilmeli ve geri sürülmelidir.
39. Kesme işleminin olası tüm risklerini (lazer radyasyonunun gözlere etkisi, makinadaki mekanik sürme veya hareket eden aksamlara istenmeden temas gibi) göz önünde tutun.
40. Her kesimden önce makinenin stabil olduğundan emin olun.  
Yalnızca, izin verilen en yüksek hızı, elektrikli aletin yüksüz hızından yüksek olan testere bıçaklarını kullanın. Lazeri farklı bir tür ile değiştirmeyin.
41. Makinenin önünde testere bıçağıyla aynı hızda durmayın. Her zaman testere bıçağından uzakta durun. Bu vücudunuzu olası bir geri tepmeden korur. Elleri, parmakları ve kolları dönen testere bıçağından uzakta tutun.  
Alet kolunu kullanırken kollarınızı çaprazlamayın.
42. Testere bıçağı sıkıştırsa, makineyi kapatın ve testere bıçağı tamamen durana kadar iş parçasını tutun. Geri tepmeyi önlemek için, makine tamamen durmadan iş parçasının hareket ettirilmemesi gerekmektedir. Makineyi yeniden başlatmadan önce sıkışmanın nedenini ortadan kaldırın.

## İLAVE GÜVENLİK UYARILARI

1. Şarj edilebilir batarya bağlantı deliğine yabancı madde girmesine izin vermeyin.
2. Kesinlikle şarj edilebilir bataryayı ve şarj cihazını sökmeyin.
3. Kesinlikle şarj edilebilir bataryayı kısa devre yapmayın. Bataryanın kısa devre olması büyük bir elektrik akıma ve aşırı ısınmaya neden olacaktır. Bu, bataryanın yanmasına veya hasar görmesine yol açar.
4. Bataryayı ateşe atmayın. Eğer batarya yanırsa patlayabilir.
5. Bu alet sürekli kullanıldığında aşırı ısınabilir, motor ve şalter hasar görebilir. Lütfen, yaklaşık 15 dakika kullanmadan bekleyin.
6. Şarj cihazının havalandırma deliklerine nesnelere sokmayın. Şarj cihazının havalandırma deliklerine metal nesnelere veya yanıcı maddeler sokulması, elektrik çarpması tehlikesine ve şarj cihazının hasar görmesine yol açacaktır.
7. Bitmiş bir akü kullanılması şarj aletine zarar verir.
8. Şarj sonrası batarya ömrü pratik kullanım için çok kısaldığında bataryayı derhal satın aldığınız mağazaya götürün. Ömrü tükenen bataryayı atmayın.
9. Herhangi bir ayar, servis veya bakım yapmadan önce pili çıkarın.  
İşiniz bittiğinde pili çıkartın.
10. Alet veya batarya terminaleri (batarya montajı) deforme olmuşsa ürünü kullanmayın.  
Bataryayı takmak duman çıkmasına ya da tutuşmaya neden olabilecek bir kısa devreye neden olabilir.
11. Aletin terminalerini (batarya montajı) talaş ve tozdan uzak tutun.
  - Kullanmadan önce terminaler bölgesinde talaş ve toz birikmediğinden emin olun.
  - Kullanım sırasında aletin üzerindeki talaş veya tozun bataryanın üzerine düşmesini engellemeye çalışın.

- Çalışmayı askıya aldıktan veya kullandıktan sonra, aleti düşen talaş veya toza maruz kalabileceği bir yerde bırakmayın.  
Bunun yapılması duman çıkmasına ya da tutuşmaya neden olabilecek bir kısa devreye neden olabilir.
- 12. Aleti ve pili daima 0°C ila 40°C arasındaki sıcaklıklarda kullanın.

## LİTYUM-İYON BATARYAYLA İLGİLİ UYARI

Çalışma ömrünü uzatmak için, lityum-iyon bataryada çıkışı durduran bir koruma işlevi mevcuttur.  
Aşağıda açıklanan 1 ila 3 durumlarında, bu ürünü kullanırken anahtar çekiyor olsanız bile motor durabilir. Bu bir arıza değil koruma işlevinin bir sonucudur.

1. Pil enerjisi tükendiğinde motor durur.  
Böyle bir durumda bataryayı derhal şarj edin.
  2. Eğer alete fazla yüklenilirse motor durabilir. Böyle bir durumda aletin anahtarını serbest bırakın ve aşırı yüklemenin sebeplerini ortadan kaldırın. Bunun ardından aleti tekrar kullanabilirsiniz.
  3. Eğer batarya aşırı iş koşulunda fazla ısınır, batarya gücü kesilebilir.  
Bu durumda, bataryayı kullanmayı keserek soğumasını bekleyin. Bunun ardından aleti tekrar kullanabilirsiniz.
- Ayrıca, lütfen aşağıdaki uyarı ve ikazları dikkate alın.

### UYARI

Herhangi bir batarya sızıntısına, ısı üretilmesine, duman yayılmasına, patlamaya ve erken ateşlemeye meydan vermemek için, lütfen aşağıdaki uyarıları dikkate alın:

1. Batarya üzerinde talaş ve toz birikmediğinden emin olun.
- Çalışma sırasında batarya üzerine talaş ve toz dökülmeyeceğinden emin olun.
- Çalışma sırasında elektrikli alet üzerine dökülen talaş ve tozun batarya üzerinde birikmediğinden emin olun.
- Kullanılmayan bir bataryayı talaşa ve toza maruz kalan bir yerde saklamayın.
- Bir bataryayı saklamadan önce, üzerine yapışabilecek talaş ve tozu temizleyin ve metal parçalarla (vida, çivi, v.b.) birlikte saklamayın.
2. Bataryayı çivi benzeri keskin nesnelere delmeyin; çekiçle vurmuyun; üzerine basmayın; atmayın ve şiddetli fiziksel darbeye maruz bırakmayın.
3. Açıkça hasarlı veya deforme olduğu görülen bataryayı kullanmayın.
4. Bataryayı kutuplarını ters bağlayarak kullanmayın.
5. Doğrudan elektrik prizlerine veya çakmak soketlerine bağlamayın.
6. Bataryayı belirtilenler dışında herhangi bir amaç için kullanmayın.
7. Eğer belirtilen şarj etme süresi geçmesine rağmen batarya tamamen şarj olmuyorsa, derhal şarj işlemi durdurun.
8. Bataryayı mikrodalga fırın, kurutucu veya yüksek basınçlı kaplar gibi ortamlardaki yüksek sıcaklık veya basınçlara maruz bırakmayın.
9. Sızıntı görülmesi veya kötü koku algılanması durumunda derhal ateşten uzaklaşın.
10. Güçlü statik elektrik üretilen bir yerde kullanmayın.
11. Eğer batarya sızıntısı, kötü koku, ısı üretilmesi, renk solması veya deformasyon varsa veya kullanın, şarj işlemi veya saklama sırasında herhangi bir şekilde anormallik görülürse, derhal cihazdan veya batarya şarj cihazından çıkarın ve kullanmayı kesin.
12. Bataryayı suya daldırmayın veya içinde herhangi bir sıvının akmasına izin vermeyin. Su gibi iletken sıvıların girişi, yangın veya patlama ile sonuçlanan hasarlara neden olabilir. Bataryanın yanıcı ve parlayıcı maddelerden uzak, serin, kuru bir yerde saklayın. Aşındırıcı gaz ortamlarından kaçınılmalıdır.

**İKAZ**

1. Eğer bataryadan sızan sıvı gözlerinize kaçarsa, gözlerinizi ovuşturmayın; hemen temiz suyla iyice yıkayın ve derhal bir doktora başvurun. Bataryadan sızan bu sıvı, tedavi uygulanmaması durumunda göz problemlerine neden olabilir.
2. Eğer sıvı cildinizle veya elbiselerinizle temas ederse, derhal temiz suyla yıkayın. Sıvı, cilt tahrişine neden olabilir.
3. Eğer bataryayı ilk defa kullandığınızda pas, kötü koku, deformasyon ve/veya başka anormallikler saptarsanız, bataryayı kullanmayın ve derhal tedarikçisine veya satıcısına iade edin.

**UYARI**

Lityum iyon bataryanın kutbuna bir iletken yabancı madde girerse, batarya kısa devre olarak yangına neden olabilir. Lityum iyon bataryayı saklarken, aşağıdaki kurallara kesinlikle uyun.

- Saklama muhafazasına iletken döküntüler, çiviler veya demir tel ve bakır tel gibi teller koymayın.
- Kısa devre oluşmasını engellemek için, bataryayı alete takın veya saklamak için vantilatör görülmeyinceye kadar batarya kapağını emniyetli şekilde yerleştirin.

**LİTYUM İYON BATARYANIN TAŞINMASI İLE İLGİLİ**

Bir lityum iyon bataryayı taşırken, lütfen aşağıdaki önlemlere uyun.

**UYARI**

Taşıma şirketine lityum iyon batarya içeren bir paket olduğunu ve bataryanın çıkış gücünü bildirin ve taşımayı ayarlarken taşıma şirketinin talimatlarına uyun.

- Çıkış gücü 100 Wh aşan lityum iyon bataryalar Tehlikeli Malların nakliye sınıfı kapsamında değerlendirilir ve özel uygulama prosedürleri gerektirir.
- Yurt dışına taşıma için, uluslararası kanunlara ve varış ülkesinin kuralları ve yönetmeliklerine uymanız gerekir.
- BSL36B18 elektrikli el aletine yüklü ise güç çıkışı 100 Wh değerini aşacaktır ve ünite nakliye sınıflandırması için Tehlikeli Madde olarak derecelendirilecektir.

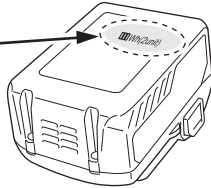
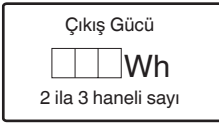
**UYARI**

- Kullanmadan önce USB kablosunda herhangi bir kusur veya hasar olup olmadığını kontrol edin. Kusurlu veya hasarlı bir USB kablosunun kullanılması duman yayılımına veya tutuşmaya sebep olabilir.
- Ürün kullanılmadığında, USB bağlantı noktasını kauçuk kapakla örtün. USB bağlantı noktasında toz, vb. birikimi duman yayılımına veya tutuşmaya yol açabilir.

**NOT**

- USB yeniden şarj etme işlemi sırasında bazen duraklama olabilir.
- Bir USB cihazı şarj edilmediği zaman, USB cihazını şarj aletinden çıkarın. Aksi halde, USB cihazın pil ömrü azalmakla kalmaz, beklenmedik kazalara da yol açabilir.
- Cihazın tipine bağlı olarak bazı USB cihazlarını şarj etmek mümkün olabilir.

**SEMBOLLER****UYARI**

Aşağıda, bu makine için kullanılan simgeler gösterilmiştir. Makineyi kullanmadan önce bu simgelerin ne anlama geldiğini bildiğinizden emin olun.

	C3610DRA: Akülü Kızaklı Bileşik Gönye Testere
	Kullanıcı yaralanma riskini azaltmak için kullanım kılavuzunu okumalıdır.
	Daima koruyucu gözlük takın.
	Daima koruyucu kulaklık takın.
	Çalışan lambaya doğrudan bakmayın.
	Sadece AB ülkeleri için Elektrikli aletleri evdeki çöp kutusuna atmayın! Kullanım ömrünü dolduran elektrikli aletler, atık elektrikli ve elektronik cihazlarla ilgili 2012/19/AB Avrupa Direktifine ve bu Direktifin ulusal kanunlar çerçevesinde uygulanma şekline göre ayrı olarak toplanmalı ve çevre şartlarına uygun bir geri dönüşüm tesisine gönderilmelidir.

**Batarya**



	Yanıyor ; Kalan batarya gücü %75'in üzerinde.
	Yanıyor ; Kalan batarya gücü %50 – %75.
	Yanıyor ; Kalan batarya gücü %25 – %50.
	Yanıyor ; Kalan batarya gücü %25'in altında.
	Yanıp sönüyor ; Batarya gücü bitmek üzere. Bataryayı en kısa sürede şarj edin.

**USB CİHAZI BAĞLANTI ÖNLEMLERİ (SADECE UC18YSL3 ŞARJ ALETİYLE)**

Beklenmedik bir sorun meydana gelirse, bu cihaza bağlı bir USB cihazındaki veriler bozulabilir veya kaybolabilir. Bu ürünle kullanmadan önce USB cihazında bulunan herhangi bir veriyi yedeklediğinizden daima emin olun.

Bağlı bir cihazda meydana gelebilecek herhangi bir hasardan veya bir USB cihazında kayıtlı herhangi bir verinin kaybolmasından veya bozulmasından dolayı şirketimizin kesinlikle hiçbir sorumluluk kabul etmeyeceğinden lütfen haberiniz olsun.

# Türkçe

	Yanıp sönüyor ; Yüksek sıcaklık dolayısıyla çıkış gücü askıya alındı. Bataryayı aletten çıkarın ve tamamen soğumasına izin verin.
	Yanıp sönüyor ; Hata veya arıza nedeniyle çıkış gücü askıya alındı. Sorun bataryayla ilgili olabilir, bu nedenle satıcınızla iletişim kurun.

## STANDART AKSESUARLAR

Ana üniteye (1 ünite) ilave olarak, ambalajda sayfa 480'te listelenen aksesuarlar yer alır

Standart aksesuarlar haber vermeden değiştirilebilir.

## UYGULAMALAR

Çeşitli ahşap ve alüminyum saç kesimi.

### NOT

LED lambanın açık unutulması nedeniyle batarya gücünün harcanmasını engellemek için, yaklaşık 2 dakika sonra lamba otomatik olarak söner.

## TEKNİK ÖZELLİKLER

### 1. Akülü Kızaklı Bileşik Gönye Testere

Öge	Model	C 3610DRA			
Motor	DC fırçasız motor				
Lazer İşaretleyici	Maksimum çıkış gücü	<0,39mW SINIF 1M Lazer Ürünü			
	Dalga uzunluğu	400 – 700 nm			
	Lazer ortamı	Lazer Diyotu			
Uygulanabilir testere bıçağı	Dış Çap 255 mm Delik Çapı 30 mm				
Yüksüz hız	4000 dk <sup>-1</sup>				
Maks. testereyle kesme boyutu	Gönye	Başlık	Döner tabla	Maks. kesme boyutu	
		0	0	(Ankraj levhasıyla) Maks. Yükseklik Maks. Genişlik (Ankraj levhası olmadan) Maks. Yükseklik Maks. Genişlik	89 mm 292 mm 64 mm 318 mm
		0	Sol 45° veya Sağ 45°	(Ankraj levhasıyla) Maks. Yükseklik Maks. Genişlik (Ankraj levhası olmadan) Maks. Yükseklik Maks. Genişlik	89 mm 204 mm 64 mm 222 mm
		0	Sol 55°	(Ankraj levhasıyla) Maks. Yükseklik Maks. Genişlik (Ankraj levhası olmadan) Maks. Yükseklik Maks. Genişlik	89 mm 176 mm 64 mm 182 mm
		0	Sağ 60°	(Ankraj levhasıyla) Maks. Yükseklik Maks. Genişlik (Ankraj levhası olmadan) Maks. Yükseklik Maks. Genişlik	89 mm 146 mm 64 mm 158 mm
	Eğim	Sol 45°	0	(Ankraj levhasıyla) Maks. Yükseklik Maks. Genişlik (Ankraj levhası olmadan) Maks. Yükseklik Maks. Genişlik	45 mm 292 mm 41 mm 318 mm
		Sağ 45°	0	(Ankraj levhasıyla) Maks. Yükseklik Maks. Genişlik (Ankraj levhası olmadan) Maks. Yükseklik Maks. Genişlik	25 mm 292 mm 19 mm 318 mm

Maks. testereyle kesme boyutu	Bileşik	Sol 45°	Sol 45° veya Sağ 45°	(Ankraj levhasıyla) Maks. Yükseklik Maks. Genişlik (Ankraj levhası olmadan) Maks. Yükseklik Maks. Genişlik	45 mm 204 mm 41 mm 222 mm
		Sağ 45°	Sol 45° veya Sağ 45°	(Ankraj levhasıyla) Maks. Yükseklik Maks. Genişlik (Ankraj levhası olmadan) Maks. Yükseklik Maks. Genişlik	25 mm 204 mm 19 mm 222 mm
Gönye testereyle kesme aralığı				Sol 0° – 55° Sağ 0° – 60°	
Şev kesme aralığı				Sol 0° – 48° Sağ 0° – 48°	
Bileşik testereyle kesme aralığı				Sol (Şev) 0° – 45°, Sol (Gönye) 0° – 45°	
				Sağ (Şev) 0° – 45°, Sağ (Gönye) 0° – 45°	
Güç kaynağı	Tip*			Li-iyon batarya Modeli BSL36B18	
	Voltaj			36 V	
Net ağırlık				20,6 kg	

\* Mevcut bataryalar (BSL3660/3626/3620, BSL18.... ve BSL14.... serisi vb.) bu aletle kullanılamaz.

\*\* EPTA-Prosedürü 01/2014'e göre  
Takılan pile bağlıdır.  
BSL36B18 ile ölçülen en yüksek ağırlık.

#### NOT

- HiKOKI'nin sürekli araştırma ve geliştirme çalışmaları nedeniyle, burada belirtilen teknik özelliklerde önceden haber verilmeden değişiklik yapılabilir.
- Anahtar paneline güçlü bir darbeye bulunmayın veya paneli kırmayın. Soruna yol açabilir.

#### 2. Batarya

Model	BSL36B18
Voltaj	36 V / 18 V (Otomatik Geçiş*)
Batarya kapasitesi	4,0 Ah / 8,0 Ah (Otomatik Geçiş*)
Mevcut kablosuz ürünler**	Çok voltlu seri, 18 V ürün
Mevcut şarj cihazı	Lityum iyon bataryalar için kayar şarj cihazı

\* Alet kendi kendine otomatik olarak geçiş yapacaktır.

\*\* Ayrıntılar için lütfen genel kataloğumuza bakın.

## ŞARJ ETME

Elektrikli aleti kullanmadan önce bataryayı aşağıdaki şekilde şarj edin.

1. **Şarj cihazının elektrik fişini prize takın.**  
Şarj aletinin fişini bir prize takarken, şarj gösterge lambası kırmızı renkte yanıp sönecektir (1 saniye aralıklarla).
  2. **Bataryayı şarj cihazına takın**  
Bataryayı **Şek. 2** (sayfa 3) de görüldüğü gibi şarj cihazına sıkıca takın.
  3. **Şarj etme**  
Şarj cihazına bir batarya takarken, şarj gösterge lambası mavi yanıp sönecektir.  
Batarya tamamen şarj olduğunda, şarj gösterge lambası yeşil yanacaktır. (Bkz. **Tablo 1**)
- (1) Şarj gösterge lambası bildirimi  
Şarj gösterge lambasının bildirimleri, şarj aletinin veya şarj edilebilir pilin durumuna göre **Tablo 1** de gösterildiği şekilde olacaktır.

# Türkçe

**Tablo 1**

Şarj gösterge lambasının bildirimleri				
Şarj gösterge lambası (KIRMIZI / MAVİ / YEŞİL / MOR)	Şarj öncesinde	Yanıp söner (KIRMIZI)	0,5 saniye yanar. Yanmaz 0,5 saniye için (0,5 saniye kapalıdır)	Güç kaynağına bağlı
	Şarj sırasında	Yanıp söner (MAVİ)	0,5 saniye yanar. 1 saniye boyunca yanmaz. (1 saniye boyunca kapalı)	Batarya kapasitesi %50'den daha az
		Yanıp söner (MAVİ)	1 saniye yanar. Yanmaz 0,5 saniye için (0,5 saniye kapalıdır)	Batarya kapasitesi %80'den daha az
		Yanar (MAVİ)	Sürekli yanar.	Batarya kapasitesi %80'den daha fazla
	Şarj etme tamamlandı	Yanar (YEŞİL)	Sürekli yanar. (Sürekli zil sesi: yaklaşık 6 saniye)	
	Aşırı ısınma bekleme modu	Yanıp söner (KIRMIZI)	0,3 saniye yanar. Yanmaz 0,3 saniye için (0,3 saniye kapalıdır)	Batarya aşırı ısınmış. Şarj yapılamıyor. (Batarya soğuduğunda şarj işlemi başlayacaktır)
	Şarj yapılamıyor	Titreşir (MOR)	0,1 saniye yanar. 0,1 saniye yanmaz. (0,1 saniye kapalıdır) ■ ■ ■ ■ ■ ■ ■ ■ ■ ■ ■ ■ ■ ■ ■ ■ (Kesintili zil sesi: yaklaşık 2 saniye)	Batarya veya şarj cihazı arızalı

(2) Şarj edilebilir pilin şarj süresi ve sıcaklıklar hakkında Sıcaklıklar ve şarj süresi, **Tablo 2**'de görüldüğü gibi olacaktır.

**Tablo 2**

Şarj makinesi		UC18YSL3					
Batarya	Batarya tipi	Li-ion					
	Bataryaların şarj edilebileceği sıcaklık aralığı	0°C – 50°C					
	Şarj gerilimi	V	14,4		18		
	Şarj süresi, yaklaşık (20°C'de)	min.	BSL14xx serisi		BSL18xx serisi		Çok voltlu seri
			(4 hücre)	(8 hücre)	(5 hücre)	(10 hücre)	(10 hücre)
			BSL1415S : 15 BSL1415 : 15 BSL1415X : 15 BSL1420 : 20 BSL1425 : 25 BSL1430C : 30	BSL1430 : 20 BSL1440 : 26 BSL1450 : 32 BSL1460 : 38	BSL1815S : 15 BSL1815 : 15 BSL1815X : 15 BSL1820 : 20 BSL1825 : 25 BSL1830C : 30 BSL1850C : 32	BSL1830 : 20 BSL1840 : 26 BSL1850 : 32 BSL1860 : 38	BSL36A18 : 32 BSL36B18 : 52
USB	Şarj gerilimi	V	5				
	Şarj akımı	A	2				

**NOT**

Şarj süresi, ortam sıcaklığına ve güç kaynağının voltajına göre farklılık gösterebilir.

**4. Şarj cihazının elektrik fişini prizden çıkarın.**

**5. Şarj cihazını sıkıca tutun ve bataryayı çekerek çıkarın.**

**Yeni bataryalar, vb. durumundaki elektrik boşalmasıyla ilgili**

**NOT**

Şarj işleminden sonra bataryayı makineden çıkardığınızdan emin olun.

Yeni bataryaların dahili kimyasal maddeleri ve uzun bir süre boyunca kullanılmayan bataryalar aktif hale getirilmiş olmadığı için, birinci ve ikinci kez kullanımlarında elektrik boşalması düşük olabilir. Bu geçici bir olaydır ve bataryaları 2 - 3 kez şarj ederek şarj etmek için gerekli olan normal süre eski haline gelecektir.



**Bataryanın daha uzun süre çalışması için yapılması gerekenler.**

- (1) Bataryaları tamamen tükenmeden önce yeniden şarj edin.  
Aletin gücünün azaldığını hissettiğiniz zaman, aleti kullanmayı durdurun ve bataryayı yeniden şarj edin.  
Aleti kullanmaya devam ederseniz ve elektrik akımını tüketirseniz, batarya hasar görebilir ve ömrü kısıllacaktır.
- (2) Yüksek sıcaklıklarda şarj etmekten kaçının.  
Şarj edilebilir bir batarya kullanımdan hemen sonra sıcak olacaktır. Bu şekildeki bir batarya kullanımdan hemen sonra şarj edilirse, dahili kimyasal maddesi bozulacak ve batarya ömrü kısıllacaktır. Bataryayı kenara koyun ve bir süre soğuduktan sonra yeniden şarj edin.

**İKAZ**

- Eğer batarya uzun bir süre doğrudan güneş ışığına maruz kalan bir yerde bırakılması veya az önce kullanılmış olması nedeniyle ısınmışken şarj edilirse, şarj cihazının şarj gösterge lambası 0,3 saniye boyunca yanar, 0,3 saniye boyunca yanmaz (0,3 saniye boyunca kapalıdır). Böyle bir durumda, şarj işleminden önce akünün soğumasını bekleyin.
- Şarj gösterge lambası titreyerek yandığında (0,2 saniyelik aralıklarla), şarj aletin pil konektöründe yabancı nesnelere olup olmadığını kontrol edin ve varsa çıkartın. Yabancı nesne yoksa, muhtemelen batarya veya şarj cihazı arıza yapmış demektir. Hemen yetkili Servis Merkezi'ne götürün.
- UC18YSL3 çıkarılmışken dahili mikro bilgisayarın bataryanın şarj edildiğini algılaması yaklaşık 3 saniye süreceğinden, şarja devam etmek için yeniden takmadan önce en az 3 saniye bekleyin. Batarya 3 saniye dolmadan yeniden takılırsa, doğru şarj edilmeyebilir.

**ALETİ KULLANMADAN ÖNCE**

**İKAZ**

Bataryaları takmadan önce gerekli tüm ayarlamaları yapın.

1. **Batarya**  
Belirlenen dışında bir batarya kullanmayın. Bunu yapmak hasara veya kazalara neden olabilir.
2. **Bataryayı çıkarma ve takma (Şek. 3)**
3. **Güç anahtarı**  
Güç anahtarının OFF (KAPALI) konumunda olduğundan emin olun. Pil, tetik anahtarı ON (AÇIK) konumdayken takılırsa elektrikli alet hemen çalışmaya başlayarak ciddi bir kazaya davetiye çıkaracaktır.
4. **Çalıştırmaya başlamadan önce alete bağlı veya ekli olan tüm ambalaj malzemelerini çıkarın.**
5. **Emniyet pimini çıkarma (Şek. 4)**  
Elektrikli alet nakliyat için hazırlanmışken, ana parçaları bir kilit mandalı tarafından emniyete alınır. Tutamağı hafifçe aşağıya bastırın ve kesme başlığını çıkarmak için kilitleme pimini dışarı çekin.

**NOT**

Kolun hafifçe indirilmesi, kilitleme pimini daha kolay ve daha güvenli bir şekilde çıkarmanıza olanak sağlayacaktır. Kilitleme piminin kilitleme konumu yalnızca taşıma ve depolama içindir.

6. **Toz torbasını ve mengeneyi takma (Şek. 1)**  
Toz torbasını gönye testere üzerindeki toz ağızına takın. Toz torbasının bağlantı hortumu ile toz ağızını bir araya getirin.  
Toz torbasını boşaltmak için toz torbası grubunu toz ağızından çekerek çıkarın. Torbanın alt kısmındaki fermuarı açın ve torbayı bir çöp kutusuna boşaltın. **Sık sık kontrol edin ve toz torbasını dolmadan önce boşaltın.**

**NOT**

En iyi sonuçları elde etmek için toz torbası testerenin sağ tarafına doğru eğilmelidir. Bu aynı zamanda testere çalışması sırasında herhangi bir çakışmayı önleyecektir.

**İKAZ**

Kanal ve alt koruyucunun tıkanmasını önlemek için toz torbasını sık sık boşaltın.  
Şev kesme sırasında normalden daha hızlı talaş birikecektir.

**UYARI**

Bu testereyi metalleri kesmek ve/veya zımparalamak için kullanmayın. Sıcak talaşlar veya kıvılcıklar torba malzemesinden talaşı tutuşturabilir.

(Mengeneye grubunu **Şek. 1** ve **Şek. 30'**da gösterildiği gibi takın.)

**7. Kurulum (Şek. 5)**

Makinanın her zaman tezgaha sabitlendiğinden emin olun.  
Aleti düz ve yatay bir tezgaha oturtun.  
Tezgahın kalınlığıyla uyumlu 8 mm. çaplı civatalar kullanın.  
Civata uzunluğu tezgahın kalınlığından en az 40 mm. daha uzun olmalıdır.  
Örneğin, 25 mm. kalınlığında bir tezgah için 8 mm. x 65 mm.'lik civatalar kullanın.

**8. Destek çubuğu grubunu takma (Şek. 6)**

Altlığı arkasına takılan destek çubuğu grubu elektrikli aleti stabilize etmeye yardımcı olur.

Bir adet destek çubuğu grubunu altlığın arkasına yer alan deliğin içine yerleştirin ve sonuna kadar içeri sokun. 5 mm vidayı montaj tutma yerinin yanındaki delikten geçirin.

5 mm vidayı bir tornavida ile sağlam bir şekilde sıkın. Diğer destek çubuğu grubunu takmak için yukarıdaki adımları tekrarlayın.

**9. Alt koruyucunun düzgün çalışıp çalışmadığını kontrol edin.**

Alt koruyucu, operatörü aletin çalışması sırasında testere bıçağı ile temas etmekten korumak üzere tasarlanmıştır. Her zaman alt koruyucunun rahatça hareket ettiğinden ve testere bıçağını düzgün bir şekilde kapattığından emin olun.

**UYARI**

**Alt koruyucu düzgün bir şekilde çalışmıyorsa ELEKTRİKLİ ALETİ HİÇBİR ZAMAN ÇALIŞTIRMAYIN.**

**10. 90° (0°) Eğim ayarı**

**UYARI**

Doğru kesimler elde etmek için kullanmadan önce hizalama kontrol edilmeli ve ayarlamalar yapılmalıdır.

- (1) Eğim kilitleme kolunu yukarı kaldırarak ve ayar pimini (A) 0° eğim durma noktasına karşı içeri iterek kesme kolunu eğerek gevşetin, lütfen **Şek. 7-a** ve **7-b'**ye başvurun. Eğim kilitleme kolunu sıkın.
- (2) **Şek. 7-a'**da gösterildiği gibi cetvel tablaya karşı ve gönyenin topuğu testere bıçağına karşı olacak şekilde gönye tablasına çok amaçlı bir gönye yerleştirin.
- (3) Bıçak gönye tablasına 0° değilse ünitenin arkasındaki üç ayar civatasını 4 mm'lik altıgen anahtarla gevşetin, lütfen **Şek. 7-c'**ye başvurun. Eğim kilitleme kolunun kilidini açın ve kesme kolunu tablaya 0 derece olacak şekilde ayarlayın. Hizalama elde edildikten sonra, üç ayarlama civatasını sıkın ve kesme başlığını sabitlemek için eğim kilitleme kolunu aşağı bastırın.
11. **90° Göstergesi (Eğim ölçeği için) ayarı (Şek. 7-b)**
- (1) Bıçak tablaya göre tam olarak 90° (0°) olduğunda #2 yıldız tornavida kullanılarak eğim işaretleme vidasını gevşetin.
- (2) Göstergeli eğim ölçeği üzerindeki "0" işaretine ayarlayın ve vidayı tekrar sıkın.

# Türkçe

## 12. 45° Sol eğim ayarı

- (1) Alt çiti (B) tamamen sola uzatın ve ardından ayar pimini (A) makinenin ön tarafına doğru çekin.

### NOT

- Ayar pimini (A) geri çekerken, tutma basıncını serbest bırakmak için gönye tasteresi üst kolu grubunu sola/sağa kaydırmanız gerekebilir.
- (2) Eğim kilitleme kolunu gevşetin ve dişli kutusunu tamamen sola yatırın.
  - (3) Çok amaçlı bir gönye kullanarak bıçağın tablaya göre 45°'de olup olmadığını kontrol edin.
  - (4) Ayarlamak için dişli kutusunu 0° konumuna yatırın, kilitleme somununu gevşetin ve **Şek. 8'de** gösterildiği gibi açığı artırmak veya azaltmak için civatayı sıkın veya gevşetin.
  - (5) Dişli kutusunu sola yatırın ve hizalamayı tekrar kontrol edin.
  - (6) Bıçak tablaya göre 45°'de olana kadar adımları tekrar edin. Hizalama elde edildikten sonra, kilitleme somununu sıkın ve hizalama elde edildiğinde kilitleme somununu ve eğim kilitleme kolunu sıkın.

## 13. 45° Sağ eğim ayarı

- (1) Gönye açısını 0°'ye ayarlayın. Alt çiti (A) tamamen sağa uzatın ve ardından ayar pimini (A) makinenin ön tarafına doğru çekin.

### NOT

- Ayar pimini (A) geri çekerken, tutma basıncını serbest bırakmak için gönye tasteresi üst kolu grubunu sola/sağa kaydırmanız gerekebilir.
- (2) Eğim kilitleme kolunu gevşetin ve dişli kutusunu tamamen sağa yatırın.
  - (3) Çok amaçlı bir gönye kullanarak bıçağın tablaya göre 45°'de olup olmadığını kontrol edin.
  - (4) Ayarlamak için dişli kutusunu 0° konumuna yatırın, kilitleme somununu gevşetin ve **Şek. 9'de** gösterildiği gibi açığı artırmak veya azaltmak için civatayı sıkın veya gevşetin.
  - (5) Kesme kolunu tekrar sağa yatırın ve hizalamayı tekrar kontrol edin.
  - (6) Bıçak tablaya göre 45°'de olana kadar adımları tekrar edin. Hizalama elde edildikten sonra, kilitleme somununu sıkın ve hizalama elde edildiğinde kilitleme somununu ve eğim kilitleme kolunu sıkın.

## 14. 33,9° Sol ve sağ eğim ayarı

- (1) Gönye açısını 0°'ye ayarlayın. Her iki alt çiti (A, B) tamamen uzatın.
- (2) Eğim kilitleme kolunu gevşetin ve ayar pimini (A) makinenin arkasına doğru bastırarak dişli kutusunu 33,9° sağ eğim önceden belirlenmiş durma noktasına yatırın.
- (3) Çok amaçlı bir gönye kullanarak bıçağın tablaya göre 33,9°'de olup olmadığını kontrol edin.
- (4) Ayarlamak için altıgen vidayı 3 mm'lik bir anahtarla bıçak tablaya göre 33,9° olana kadar sıkın veya gevşetin.
- (5) Yukarıdaki adımları tekrarlayın ve altıgen vidayı 33,9° sol eğim ayarı için döndürün.

## 15. Gönye açısı ayarı

- Kızaklı bileşik gönye tasteresi ölçüğü kolayca okunabilir ve sola ve sağa 0°'dan 48°'ye gönye açılarını gösterir. Gönye tasteresi tablasında, 0°, 15°, 22,5°, 31,6° ve 45°'de önceden belirlenen durma noktalarına sahip en yaygın dokuz açısı ayarı bulunmaktadır. Bu önceden belirlenen durma noktaları, bıçağı istenen açıda hızlı ve doğru bir şekilde konumlandırır. En hızlı ve en doğru ayarlar için aşağıdaki süreci izleyin.

### Gönye açılarını ayarlama: (Şek. 10)

- (1) Tablanın kilidini açmak için gönye kilitleme kolunu kaldırın.
- (2) İşaretçiyi istediğiniz derece ölçümü ile hizalamak için önceden belirlenen durdurma noktası kilitleme düğmesine basarken tablayı hareket ettirin.
- (3) Gönye kilitleme kolunu aşağı bastırırken tablayı yerinde kilitleyin.

## Gösterge (Gönye ölçüğü için) ayarı:

- (1) Tablayı 0° önceden belirlenen durma noktasına getirin.
- (2) Göstergeyi (gönye ölçüğü için) tutan vidayı bir yıldız tornavida ile gevşetin.
- (3) İşaretçiyi 0° işaretlene ayarlayın ve vidayı yeniden sıkın.

## 16. Kesme derinliğini ayarlama

Kesme başlığının maksimum derinlik hareketi fabrikada ayarlanır.

- (1) Kesme başlığının maksimum genişlik hareketini ayarlamak için aşağıdaki adımları izleyin: (**Şek. 11-a**) Kesme başlığını yukarı doğru hareket ettirirken durdurma topuzu durdurma bloğundan dışarı çıkıntı yapmayana kadar durdurma topuzunu saat yönünün tersine döndürün. Ankrak levhasını durdurma çubuğuna temas edecek şekilde saat yönünde döndürün. Kesme başlığını kontrol kolu boyunca tipik bir kesim için gereken tam hareket aralığında ileri geri hareket ettirerek bıçak derinliğini tekrar kontrol edin.
- (2) Kesme başlığının maksimum yükseklik hareketini ayarlamak için aşağıdaki adımları izleyin: (**Şek. 11-b**) Kesme başlığını yukarı doğru hareket ettirirken durdurma topuzu durdurma bloğundan dışarı çıkıntı yapmayana kadar durdurma topuzunu saat yönünün tersine döndürün. Ankrak levhasını durdurma mesnetine temas edecek şekilde saat yönünün tersine döndürün. Durdurma blokunun ankrak levhasına tamamen temas ettiğinden emin olun.

## 17. Kesme derinliğini ayarlama (Şek. 11-b)

- Kesme derinliği eşit ve tekrarlayan iş kesimler için bir ön ayar olabilir.
- (1) Bıçağın dişleri istenen derinlikte olana kadar kesme başlığını aşağıya doğru ayarlayın.
  - (2) Üst kolu o konumda tutarken durdurma topuzunu ankrak levhasına temas edene kadar döndürün.
  - (3) Kesme başlığını kontrol kolu boyunca tipik bir kesim için gereken tam hareket aralığında ileri geri hareket ettirerek bıçak derinliğini tekrar kontrol edin.

### NOT

Ankrak levhası gevşerse kesme başlığının kaldırılması ve indirilmesi ile çakışabilir. Ankrak levhası **Şek. 11-b'de** gösterildiği gibi yatay konumda sıkılmalıdır.

## KESMEDEN ÖNCE

### 1. Tabla ek parçasını konumlandırma

Tabla ek parçaları döner tablanın üzerine takılmıştır. Aleti fabrikadan sevk ederken, tabla ek parçaları testere bıçağı onlara temas etmeyecek şekilde sabitlenmiştir. Tabla ek parçası, tabla ek parçasının yan yüzeyi ile testere bıçağı arasındaki boşluk minimum olacak şekilde sabitlenirse iş parçasının alt yüzeyindeki çapaklar önemli ölçüde azaltılır. Aleti kullanmadan önce aşağıdaki prosedüre göre bu boşluğu ortadan kaldırın.

- (1) Dik açılı kesme  
Üç adet 4 mm makine vidasını gevşetin, ardından sol taraftaki tabla ek parçasını sabitleyin ve her iki uçtaki 4 mm makine vidalarını geçici olarak sıkın. Ardından menşene grubu ile bir iş parçası (yaklaşık 200 mm genişliğinde) sabitleyin ve iş parçasını kesin. Kesme yüzeyini tabla ek parçasının kenarı ile hizaladıktan sonra her iki uçtaki 4 mm makine vidalarını emniyetli bir şekilde sıkın. İş parçasını çıkarın ve 4 mm merkez makine vidasını emniyetli bir şekilde sıkın. Sağ taraftaki tabla ek parçasını aynı şekilde ayarlayın.
- (2) Sol ve sağ eğim açılı kesme  
Tabla ek parçasını dik açılı kesme için aynı prosedürü uygulayarak **Şek. 12-b** ve **Şek. 12-c'de** gösterildiği gibi ayarlayın.

**İKAZ**

Tabla ek parçasını dik açılı kesme için ayarladıktan sonra, tabla ek parçası açılı kesme işlemi için kullanılıyorsa belirli bir ölçüde kesilecektir.

Eğimli kesme işlemi gerektiğinde tabla ek parçasını eğimli kesme için ayarlayın.

**2. Alt çit (A)/alt çit (B) kullanımı****UYARI**

Alt çit (A)/alt çit (B) herhangi bir sağ/sol açılı kesim işlemi gerçekleştirilirken uzatılmaldır. Alt çit (A)/alt çit (B)'nin bıçağın geçmesi için yeterince alana izin verecek ölçüde uzatılmaması ciddi yaralanmaya neden olabilir. Aşırı gönyede veya şev açılarında testere bıçağı çite de temas edebilir.

Bu elektrikli alette bir alt çit (A)/alt çit (B) bulunmaktadır. Doğrudan açılı kesme ve sol şev açısı kesme durumunda alt çit (A)/alt çit (B)'yi kullanın. Ardından geniş bir arka yüze sahip malzemenin dengeli bir şekilde kesilmesini gerçekleştirebilirsiniz.

Sağ/sol açıyla keserken, kilitleme topuzunu gevşetin ve ardından alt çit (A)/alt çit (B)'yi **Şek. 13** ve **14**'te gösterildiği gibi dışarı doğru kaydırın.

Alt çit (A)/alt çit (B)'yi dışarı doğru kaydirdiğinizda, yeterince alan sağlanamıyorsa ya da alt çit (A)/alt çit (B) motor/alt koruyucu dahil olmak üzere aletin diğer parçaları ile temas ediyorsa, alt çit (A)/alt çit (B)'yi çit (A)/çit (B)'den tamamen çıkarın. Aynı zamanda çit (A)'dan kilitleme topuzunu çıkardığınızdan emin olun.

**NOT**

Testereyi taşıırken her zaman alt çit (A)/alt çit (B)'yi kısaltılmış konumda sabitleyin ve kilitleyin.

**3. İş parçasını sabitleme****UYARI**

İş parçasını çite sabitlemek için her zamanda sıkıştırın veya mengeneleyin; aksi takdirde iş parçası tabladan fırlayabilir ve bedensel zarara neden olabilir.

**4. Kızaklı araba sistemi****UYARI**

Yaralanma riskini azaltmak için her çapraz kesim işleminden sonra kızaklı arabayı tam arka konumuna geri döndürün.

Küçük iş parçaları üzerinde doğrama kesme işlemleri için kesme başlığı grubunu tamamen ünitenin arkasına doğru kaydırın ve kızak sabitleme topuzunu sıkın.

255 mm'ye kadar genişlikteki levhaları kesmek için kızak sabitleme topuz, kesme başlığının serbest bir şekilde kaymasına olanak sağlamak için gevşetilmelidir.

**5. Hızlı kam kilitleme kolu işlemi (Şek. 16)**

Gereken gönye açıları dokuz önceden belirlenmiş durma noktasından biri DEĞİLSE gönye tablası, önceden belirlenen durma noktası kilitleme düğmesini ve gönye kilitleme kolu kullanılarak bu önceden belirlenen durma noktaları arasındakiler her açıda kilitlenebilir.

Gönye kilitleme kolunu yukarı kaldırarak gönye tablasının kilidini açın, gönye kilitleme kolunu kavrayın ve önceden belirlenen durma noktası kilitleme düğmesini aşağı bastırarak tablayı istediğiniz açığa getirin, ardından önceden belirlenen durma noktası kilitleme düğmesini serbest bırakın. Tablayı yerine kilitlemek için gönye kilitleme kolunu aşağı bastırın.

**6. Gönye kilitleme geçersiz kilma düğmesi (Şek. 16)**

Gönye kilitleme geçersiz kilma düğmesi, tablayı önceden belirlenen kilitleme noktalarından çıkararak tablanın mikro ölçüde ayarlanmasına olanak sağlar. Gereken gönye açısı önceden belirlenen bir durma noktasına yakınsa, bu geçersiz kilma işlemi gönye kolu üzerindeki kamanın altlık üzerindeki o kilitleme yuvasına kayarak girmesine öner.

(1) Gönye kilitleme kolunu yukarı kaldırarak gönye tablasının kilidini açın.

(2) Önceden belirlenen durma noktası kilitleme düğmesini aşağı bastırın ve gönye kilitleme geçersiz kilma düğmesini içeri bastırın, ardından gönye kilitleme geçersiz kilma düğmesini basarken önceden belirlenen durma noktası kilitleme düğmesini serbest bırakın. Kilitleme geçersiz kilma artık etkindir.

(3) Tablayı istediğiniz açığa döndürün, gönye kilitleme koluna bastırarak tablayı istediğiniz açıda sabitleyin.

(4) Gönye kilitleme geçersiz kilma düğmesini devre dışı bırakmak için önceden belirlenen durma noktası kilitleme düğmesini tekrar aşağı bastırın.

**7. Lazer kılavuzu****UYARI**

● Kendi güvenliğinizi için asla bataryayı veya AC/DC adaptörünü tüm ayarlama adımları tamamlanana ve güvenlik ve kullanım talimatlarını okuyup öğrenene kadar alete takmayın.

● Aletinize Sınıf 1M lazer kılavuzu kullanan bir lazer kılavuzu bulunmaktadır. Lazer kılavuzu, gönye testereyi çalıştırmadan önce kesilecek iş parçası üzerindeki testere bıçağı yolunu önizlemenize olanak sağlar. Testere bir güç kaynağına bağlı olmalıdır ve lazer çizgisinin görünmesi için lazer açma/kapatma anahtar açık olmalıdır.

(1) Doğrudan göz temasından kaçının (**Şek. 17**)

**UYARI**

\* MARUZ KALMADAN KAÇININ

Bu açıklıktan lazer radyasyonu yayılır.

**İKAZ**

● Kontollerin veya ayarlamaların kullanılması ya da prosedürlerin gerçekleştirilme şekli tehlikeli radyasyona maruz kalınması ile sonuçlanabilir.

● Bu ürünle optik aletlerin kullanılması göz tehlikesini artıracaktır.

**UYARI**

● Lazer onarmaya veya sökme çalışmayın. Yetkin olmayan kişilerin bu lazer ürününü onarmaya çalışması halinde ciddi yaralanmalar meydana gelebilir. Bu lazer ürün için gereken tüm onarım işlemleri yetkili bir servis tarafından gerçekleştirilmelidir.

(2) Lazer çizgisi hizalamasını kontrol etme (**Şek. 18**)

(a) Testereyi 0° gönye ve 0° eğim ayarına getirin.

(b) Bir levhanın üstünden ve önünden aşağıya doğru geçen 90° açıyı işaretlemek için çok amaçlı bir gönye kullanın. Bu çizgi, lazeri ayarlamak için desen çizgisi olarak işlev görecektir. Levhayı testere bıçağı üzerine yerleştirin.

(c) Testere bıçağını desen çizgisiyle hizalamak için testere başlığını dikkatlice aşağı indirin. Testere bıçağını lazer çizgisi konumu tercihinize göre "desen çizgisinin" sol tarafına konumlandırın. Levhayı tutma kelepçesiyle yerine sabitleyin.

(d) Testere fişe takılıyken lazer kılavuzunu açın. Testereniz lazer çizgisi bıçağın sol tarafına düşecek şekilde önceden ayarlanmıştır.

**UYARI**

Lazer çizgisinde ayarlamalar gerçekleştirirken, testerenin kazaraya çalışmasını ve muhtemel ciddi yaralanmalara önlemek için parmaklarınızı AÇMA/KAPATMA tetik anahtarından uzak tutun.

(e) Lazer çizgisi levhanın önünde görünür olacak şekilde kesme başlığını yeterince ileri kaydırın.

(f) Levhanın önüne bakarken lazer çizgisi, "desen çizgisine" paralel değilse lütfen "Ön çizgi" paragrafı altında listelenen talimatları izleyin.

(g) Levhanın üstüne bakarken lazer çizgisi, "desen çizgisine" paralel değilse lütfen "Üst çizgi" paragrafı altında listelenen talimatları izleyin.

**NOT**

Lazer çizgisi görünür olana kadar kesme başlığını indirin.

# Türkçe

## (3) Lazer çizgisinin konumunu ayarlama (Şek. 19)

### On çizgi

Lazer çizgisi ön tarafın desen çizgisi ile açığı yapıyorsa lazer çizgisini desen çizgisi ile paralel olarak hizalamak için lazer dikey ayarlama topuzunu döndürün. (Şek. 19- b)

### Üst çizgi

Lazer çizgisi üst tarafın desen çizgisi ile açığı yapıyorsa lazer çizgisini desen çizgisi ile paralel olarak hizalamak için lazer yatay ayarlama topuzunu döndürün. (Şek. 19- c)

### NOT

- Ön çizgiyi ve üst çizgiyi ayarlarken ayarlama topuzunu çok fazla döndürmek lazerin testere bıçağından yansıyan iki lazer çizgisi oluşturmasına neden olacaktır.
- Yukarıdaki ayarlamaları gerçekleştirdikten sonra, ön ve üst lazer çizgilerinin her ikisinin de desen çizgisi ile paralel olduğunu gözle kontrol edin.

## KESME İŞLEMİ

### UYARI

- Olası kazaları önlemek için, alet çalışır konumdayken masa üzerinde iş parçalarını asla yerinden çıkarmaya veya yerleştirmeye çalışmayın.
- Alet çalışır konumdayken, vücudunuzun hiçbir uzvunu, uyan işaretinin yanındaki hattı geçecek şekilde içine sokmayın (bkz. Şek. 20). Bu tehlikeli durumlara yol açabilir.

### İKAZ

- Testere bıçağı döner durumdayken, iş parçasını çıkartmak ya da koymaya çalışmak son derece tehlikelidir.
- Kesme sırasında yonga ve talaşları döner tabanın üzerinden temizleyin.
- Talaşlar çok fazla toplanırsa, testere bıçağı kesilmekte olan malzemeden çıkar. Elinizi ya da herhangi bir uzvunuzu açığı bıçağına kesinlikle yaklaştırmayın.

### NOT

Anahtarı çalıştırmadan önce, açığı ayarlayarak ve bir iş parçası kullanmadan bir deneme kesimi gerçekleştirmek için açığı ayarlayıp döndürerek aletin dengesini kontrol ettiğinizden emin olun.

### 1. Anahtarla çalıştırma (Şek. 21)

- (1) Testereyi açma  
Bu gönye testeresinde bir tetik anahtarı bulunmaktadır. Kilitleme düğmesi basılı haldeyken, gönye testereyi AÇIK duruma getirmek için tetik anahtarını çekin. Testereyi KAPALI duruma getirmek için tetik anahtarını serbest bırakın.
- (2) Lazer kılavuzunu / LED ışığı açma  
AÇIK duruma getirmek için lazer anahtarına basın ve KAPALI duruma getirmek için tekrar basın.  
AÇIK duruma getirmek için LED ışığı anahtarına basın ve KAPALI duruma getirmek için tekrar basın.

### UYARI

AÇMA/KAPATMA anahtarını çocukların çalıştırmayacağı bir duruma getirin. Tetikteki delikten geçirerek bir asma kilit veya asma kilitli zincir takıp aletin anahtarını kilitleyerek çocukların ve diğer yetkisi olmayan kullanıcıların makineyi çalıştırmalarını engelleyin.

### 2. Mengene Takımının (Standart aksesuar) kullanılması

- (1) Mengene grubu altlığın üzerine monte edilebilir.
- (2) Üst topuzu döndürün ve iş parçasını emniyetli bir şekilde yerine sabitleyin (Şek. 22).

### NOT

Mengeneyi kullanırken, ünite sallandığında veya kaydırıldığında aletin üniteyle aşırı temas yapmadığından emin olun.

### UYARI

İş parçasını sipere sabitlemek için her zaman, kısıkaç veya mengeneyle iyice sıkıştırın; aksi takdirde iş parçası tabladan savrulup fiziksel bir yaralanmaya yol açabilir.

### 3. Kesme işlemi

- (1) Şek. 23'de görüldüğü gibi testere bıçağının genişliği, kesimin genişliği olacaktır. O yüzden, ⊕ uzunluğu arzulandığında, iş parçasını (çalıştırıcının açısından) sağa doğru veya ⊙ uzunluğu arzulandığında, sola doğru kaydırın.  
Lazer işaretleyicisi kullandığınızda lazer çizgisini, testere bıçağının sol tarafıyla hizalayın, ve sonra mürekkep çizgisini, lazer çizgisiyle aynı hizaya getirin.
- (2) Testere bıçağı maksimum hız ulaştıktan sonra testere bıçağı iş parçasına yaklaşıp tutamağı dikkatli bir şekilde aşağı bastırın.
- (3) Testere bıçağı iş parçasına temas ettiği anda, sapı yavaş yavaş aşağı doğru bastırarak iş parçasını kesin.
- (4) İş parçasını istenilen derinlikte kestikten sonra, elektrikli aleti KAPATIN ve iş parçasını çıkartmak için sapı kaldırmadan önce, testere bıçağının tamamen durmasını ve tam çekilme konumunda olmasını bekleyin.

### İKAZ

Sapa uygulanacak baskıyı artırmak, kesme hızını arttırmayacaktır. Tersine, fazla baskı motorda aşırı yüklenmeye yol açabilir ve/veya kesim verimliliğini azaltabilir.

### UYARI

- Alet kullanılmadığı zamanlarda, açma/kapama tetiğinin KAPALI olmasına ve fişin prizden çekili olmasına dikkat edin.
- Sapı iş parçasının üzerinden kaldırmadan önce aleti kapatın ve testere bıçağının tamamen durmasını bekleyin. Testere bıçağı dönerken alet kaldırılırsa, kesilmiş parçalar testere bıçağını sıkıştırabilir ve tehlikeli bir şekilde etrafa saçılabilirler.
- Bir adet kesme veya derin kesme işlemi her bitirildiğinde tetik anahtarını kapatın ve testere bıçağının durduğunu kontrol edin. Sonra sapı kaldırın ve tam geri çekilme konumuna getirin.
- Kesilen parçaların döner tabandan temizlendiğinden emin olun ve sonraki aşamaya geçin.
- Sürekli kesim işlemi motorda aşırı yüklenmeye yol açabilir. Motora dokunmayın ve eğer çok sıcaksa kesim işlemini hemen durdurarak 10 dakika kadar dinlendirin ve sonra kesim işlemini tekrar başlatın.

### 4. Geniş iş parçalarının kesimi (Sürgülü kesim)

- (1) 89 mm yükseklik ve 292 mm genişliğe kadar olan iş parçaları:  
Sürgü sıkıştırma tokmağını gevşetin (bkz. Şek. 1) kolu tutun ve testere bıçağını ileri sürün.  
Ardından kolu aşağı bastırın ve iş parçasını Şek. 24'te gösterildiği gibi kesmek için testere bıçağını arkaya doğru kaydırın. Bu, 89 mm yükseklik ve 292 mm genişliğe kadar olan iş parçalarının kesimini kolaylaştırır.
- (2) 64 mm yükseklik ve 318 mm genişliğe kadar olan iş parçaları:  
Yüksekliği 64 mm'ye ve genişliği 318 mm'ye kadar olan iş parçaları yukarıda 324. sayfadaki 4-(1) paragrafında tarif edildiği şekilde kesilebilir.

### İKAZ

- Kol aşırı veya yanal kuvvetle aşağı bastırıldığı takdirde, kesim işlemi sırasında testere bıçağı titreyebilir ve iş parçası üzerinde istenmeyen kesim izlerine neden olabilir, bu ise kesim kalitesini düşürür.  
Bu nedenle, kolu yavaş ve dikkatli bir şekilde aşağı bastırın.
- Sürgülü kesimde, kolu tek ve yumuşak bir hareketle geri (arkaya) itin.  
Kesim sırasında kol hareketinin durdurulması iş parçası üzerinde istenmeyen kesim izlerine neden olur.

### UYARI

- Kızakla kesme için yukarıda Şek. 24'te belirtilen prosedürleri izleyin.  
İleri sürgülü kesim (operatöre doğru) çok tehlikelidir çünkü testere bıçağı iş parçasından yukarı tepelir. Bu nedenle, kolu her zaman operatörden uzağa kaydırın.

- Yaralanma riskini azaltmak için her enine kesim işleminin sonra arabayı tam arka pozisyona getirin.
- Kesme işlemi sırasında elinizi asla yan tutamağın üzerine koymayın çünkü testere bıçağı motor başlığı indirildiğinde gönye kilitleme koluna yaklaşıp.

### 5. Şev kesme prosedürleri

#### UYARI

Herhangi bir şev kesimi yaparken alt çitler mutlaka uzatılmalıdır. Çitlerin, bıçağın geçmesi için yeterince alana izin verecek ölçüde uzatılmaması ciddi yaralanmaya neden olabilir. Aşırı gönyede veya şev açılarında testere bıçağı çite de temas edebilir.

- (1) Şev kesimi gerekli olduğunda şev kilitleme kolunu gevşetin. (Şek. 25)
- (2) Ayar pimini (A) çekerken kesme başlığını eğim ölçeğinde gösterildiği gibi istediğiniz açıya yatırın.
- (3) Bıçak, 90° düz kesimden (ölçekteki 0°) 45°'ye kadar her açıda konumlandırılabilir. Kesme başlığını yerine kilitlemek için eğim kilitleme kolunu sıkın. 0°, 33,9° ve 45°'de önceden belirlenen durma noktaları sağlanmıştır.

#### NOT

Testere, duvarların açısı 90°'ye eşit olduğunda kartonpiyer kesimleri ayarlamak için 33,9°'lik bir ayar pimi (A) ile birlikte gelir.

- (4) Lazer kılavuzunu açın ve iş parçasını kesiminizin ön hizalaması için tablanın üzerinde konumlandırın.

#### NOT

48° sol eğim gerekiyorsa, 48° sol eğim elde etmek için eğim durdurma levhasını (A) durdurma blokundan (A) uzağa saat yönünde kaydırın. (bkz. Şek. 26)

48° sağ eğim gerekiyorsa, 48° sağ eğim elde etmek için eğim durdurma levhasını (B) durdurma blokundan (B) uzağa saat yönünün tersine kaydırın.

Ayrıca ankraj levhası kullanın. (bkz. Şek. 11-b)

#### UYARI

İş parçası testere bıçağının solunda veya sağında sıkıştırıldığı zaman, kısa kesik bölümü testere bıçağının sağına veya soluna düşecektir.

Sapı iş parçasının üzerinden kaldırmadan önce aleti kapatın ve testere bıçağının tamamen durmasını bekleyin.

Testere bıçağı dönerken alet kaldırılırsa, kesilmiş parçalar testere bıçağını sıkıştırabilir ve tehlikeli bir şekilde etrafa saçılabilirler.

Eğimli kesme işlemini yarıda bırakırsanız, motor başını başlangıçtaki yerine koyduktan sonra tekrar kesime başlayın.

Geri çekmeden, yarı yolda başlamak alt koruyucunun iş parçasının üzerindeki kesme oluşuna sıkışmasına ve testere bıçağıyla temasına neden olur.

#### İKAZ

- Yeterince sıkılmamışsa motor başlığı aniden hareket edebilir veya kayabilir ve yaralanmalara neden olabilir. Motor başlığı bölümünü hareket ettirmeyecek şekilde yeterince sıkıldığınıza emin olun.
- Eğim kilitleme kolunun sabit olduğunu ve motor başlığının sıkıştırıldığını her zaman kontrol edin. Motor başlığını sıkıştırmadan açılı kesme işlemi gerçekleştirmeye çalışırsanız motor başlığı beklenmedik bir şekilde hareket edip yaralanmalara neden olabilir.

### 6. Kartonpiyerler için 33,9°'lik ayar pimi (A) (Şek. 25)

- (1) Eğim ayar pimini (A) makinenin arkasına doğru içeri bastırın.
- (2) Eğim kilitleme kolunu gevşetin.
- (3) Ayar pimi (A) eğim ölçeğinde 33,9°'lik eğim açısında durana kadar kesme başlığını yatırın.
- (4) Kesme başlığını yerine kilitlemek için eğim kilitleme kolunu sıkın. (bkz. Şek. 25)

### 7. Gönye kesme prosedürleri (Şek. 27)

- (1) Gönye kilitleme kolunu yukarı kaldırarak gönye tablasının kilidini açın.

- (2) Önceden belirlenen durma noktası kilitleme düğmesine basarken gönye kilitleme kolunu kavrayın ve tablayı sola veya sağa istediğiniz açıya döndürün.
- (3) İsteddiğiniz gönye açısını elde ettiğinizde, önceden belirlenen durma noktası kilitleme düğmesini serbest bırakın ve tablayı yerine sabitlemek için gönye kilitleme kolunu aşağı bastırın.
- (4) İsteddiğiniz gönye açısı aşağıda belirtilen önceden belirlenen dokuz durma noktasından biri DEĞİLSE lütfen Şek. 1'deki gönye kilitleme geçersiz kılma düğmesi bölümüne bakın.
- (5) Lazer kılavuzunu açın ve iş parçasını kesiminizin ön hizalaması için tablanın üzerinde konumlandırın.

#### İKAZ

Gönye kilitleme kolunun sabit olduğunu ve döner tablanın sıkıştırıldığını her zaman kontrol edin.

Döner tablayı sıkıştırmadan açılı kesme işlemi gerçekleştirmeye çalışırsanız döner tabla beklenmedik bir şekilde hareket edip yaralanmalara neden olabilir.

#### NOT

- Pozitif duraklar, 0 merkez ayarının sağ ve solunda, 15°, 22,5°, 31,6° ve 45° ayarlarında bulunurlar. Şev ölçeğinin ve gösterge ucunun hizada olup olmadığını kontrol edin.
- Gönye ölçeği ve gösterge hizada değilken testerenin çalıştırılması yeterince kesme hassasiyetine yol açacaktır.

### 8. Gönye kesme işlemleri

Gönye kesme işlemleri, yukarıda belirtilen 5. ve 7. talimatların uygulanmasıyla gerçekleştirilebilir. Bileşik kesme maksimum boyutları için 318. sayfadaki "TEKNİK ÖZELLİKLER" tablosuna başvurun.

#### İKAZ

İş parçasını daima sağ veya sol elle sağlam şekilde tutun, sol elinizle testerenin yuvarlak bölümüne kaydırarak kesin.

Gönye kesim sırasında döner tabanı döndürmek çok tehlikelidir, testere bıçağı iş parçasını tutan ele temas edebilir.

Sola eğimli bileşik kesim (açı + eğim) durumunda, kesme işleminden önce alt çiti (B) tamamen uzatın.

Sağa eğimli bileşik kesim (açı + eğim) durumunda, kesme işlemine başlamadan önce alt çiti (A) tamamen uzatın.

Bileşik kesme işlemini denemeden önce lütfen alt çitin (A) (B) diğer parçalarla çakışmadığını onaylayın.

Herhangi bir çakışma varsa alt çiti (A) veya (B)'den birini çıkarın.

### 9. Oluk kesme prosedürleri

İş parçasında oluklar Şek. 28'de belirtildiği gibi durdurma topuzunu ayarlayarak kesilebilir.

#### Kesme derinliği ayarlama prosedürü:

- (1) Ankraj levhasını Şek. 29'da gösterilen yönde döndürün.

Motor başlığını indirin ve durdurma topuzunu elinizle döndürün. (Durdurma topuzu kafasının ankraj levhası ile temas ettiği yer.)

(2) Testere bıçağı ile döner tabla yüzeyi arasındaki mesafeyi ayarlayarak istediğiniz kesme derinliğini ayarlayın (bkz. ⑥, Şek. 29).

#### NOT

İş parçasının iki ucundan birinde tek bir oluk keserken, istenmeyen kısmı bir keski ile çıkarın.

### 10. Alüminyum çerçeve gibi kolayca deforme olan malzemeleri kesme

Alüminyum çerçeve gibi malzemeler bir mengene grubunda çok fazla sıkıldıklarında kolayca deforme olabilir. Bu, verimsiz kesme işlemine ve motorun muhtemelen aşırı yüklenmesine neden olacaktır.

Böyle malzemeleri keserken iş parçasını Şek. 30-a'da gösterildiği gibi korumak için ahsap bir levha kullanın.

Ahsap levhayı kesim bölgesinin yakınına yerleştirin.

## Türkçe

Alüminyum malzemeleri keserken, testere bıçağını düzgün kesim ve pürüzsüz bir bitirme için (yanıcı olmayan) kesme yağı ile kaplayın.

Ayrıca, U şekilli bir iş parçası olması durumunda, yanal yönde dengeli sağlamak için ahşap levhayı **Şek. 30-b**'de gösterildiği gibi kullanın ve iş parçasının kesim bölümünün yakınına kelepçeleyp hem mengene grubunu hem de piyasada bulunabilir kelepçeler kullanarak sıkın.

### 11. Toz torbasının (Standart aksesuar) kullanımı (Şekil 31)

(1) Toz torbasını elektrikli aletin kanalına bağlayın.

(2) Toz torbası talaşla doluğunda, testere bıçağı döndükçe toz torbasından dışarı toz çıkacaktır.  
Toz torbasını periyodik olarak kontrol edin ve tamamen dolmadan önce boşaltın.

### 12. Toz emicinin (Ayrıca satılır) bağlanması (Şekil 32)

Kesme işlerinde oluşan zararlı tozların solumayın.

Oluşan toz, sizin ve yanınızda bulunan kişilerin tehlikeye atabilir.

Toz emici kullanımı, tozla ilişkili tehlikeleri azaltabilir.

Toz emiciyi adaptör, bağlantı ve toz toplama adaptörü ile bağlayarak tozun çoğu toplanabilir.

Toz emiciyi adaptör ile bağlayın.

(1) Hortum iç çapı 38 mm'dir:

Hortum (iç çap 38 mm), adaptör (Toz emicinin Standart aksesuar), mafsal (D) (Opsiyonel aksesuar) ve Dirseği (Opsiyonel aksesuar) sırasıyla elektrikli aletin yuvasına bağlayın.

Bağlantı, ok yönünde bastırarak tamamlanır. (Şek. 32) Talaşların büyük kısmı (D) mafsalının birleşme noktasında toplanıyorsa (D) mafsalının ucunu (yaklaşık 4 cm) kesin ve aleti çalıştırın.

(2) Hortum iç çapı 35 mm'dir:

Hortum (iç çap 35 mm), adaptör (Toz emicinin Standart aksesuar) ve Dirseği (Opsiyonel aksesuar) sırasıyla elektrikli aletin yuvasına bağlayın.

Bağlantı, ok yönünde bastırarak tamamlanır. (Şek. 32) ((D) mafsalı hortumun iç çapı 35 mm olduğunda kullanılmaz)

## TESTERE BIÇAĞI MONTAJ VE SÖKÜM İŞLEMLERİ

### UYARI

● Bir kazayı veya kişisel yaralanmayı önlemek için bir testere bıçağını sökmeyen veya takmadan önce daima tetik anahtarını kapatın ve elektrik fişini prizden çekin ve/veya bataryayı paketini çıkarın.

Kesme işi 8 mm civata yeterince sıkılmadan gerçekleştirilirse 8 mm civata gevşeyebilir, bıçak çıkabilir ve alt koruyucu hasar görebilir ve bu nedenle yaralanmalara yol açabilir.

Ayrıca, elektrik fişini prize takmadan ve/veya bataryayı paketini yerleştirmeden önce, 8 mm'lik civataların düzgün bir şekilde sıkıldığını kontrol edin.

● 8 mm civatalar, (standart aksesuar) 13 mm'lik anahtar dışında aletler kullanılarak takılırsa veya sökülürse aşırı veya yanlış sıkma meydana gelerek yaralanmaya neden olur.

### 1. Bıçağı sökmeye (Şek. 33-a, Şek. 33-b, Şek. 33-c ve Şek. 33-d)

(1) Elektrik fişini prizden çekin.

(2) Kesme başlığını dik konuma yükseltin ve kesme başlığını tamamen ünitenin arkasına doğru kaydırın ve kızak sabitleme topuzunu sıkın.

(3) Alt koruyucuyu en üst konuma yükseltin.

(4) Alt koruyucuyu tutarken kapak levhası vidasını bir yıldız tornavida ile sökün.

(5) 8 mm'lik civatayı açığa çıkarmak için kapak levhasını döndürün.

(6) Bıçak ucu anahtarını 8 mm civata üzerine yerleştirin.

(7) Motor üzerindeki mil kilidini bulun.

(8) Bıçağı saat yönünde döndürürken mil kilidine bastırıp sıkıca tutun. Mil kilidi kenetlenemez ve malafayı kilitleyebilir. 8 mm civatayı gevşetmek için anahtarı saat yönünde döndürürken mil kilidini tutmaya devam edin.

(9) 8 mm civatayı, pulu (B) ve bıçağı sökün. Pulu (A) çıkarmayın.

### NOT

○ Eğer mil kilidinde, mili kilitlemek için kolayca basılamıyorsa, mil kilidinde basınç uygularken 8 mm civatayı 13 mm anahtar (standart aksesuar) ile döndürün.

Mil kilit iğnesi içeri doğru bastırıldığında, testere bıçağı mili kilitleti durumdadır.

○ Sökülen parçalara dikkat edin, konularını ve baktıkları yönü not edin. Yeni bir bıçak takmadan önce puldaki (B) tüm talaşları silerek temizleyin.

### UYARI

Testere bıçağını monte ederken testere bıçağı üzerindeki dönüş göstergesi işaretinin ve alt koruyucunun dönüş yönünün (bkz. Şek. 1) doğru bir şekilde eşleştiğini onaylayın.

### İKAZ

● Testere bıçağını taktıktan veya çıkardıktan sonra mil kilidinin geri çekilme konumuna geri döndüğünü onaylayın.

● Çalışma sırasında gevşemesi için 8 mm civatayı sıkın. Elektrikli alet çalıştırılmadan önce 8 mm civatanın düzgün bir şekilde sıkıldığını onaylayın.

### 2. Testere bıçağının takılması

#### UYARI

Bıçağı değiştirmeden/takmadan önce gönye testeresini prizden çekin.

(1) Bıçak üzerindeki dönüş okunun alt koruyucu üzerindeki saat yönünde dönüş oku ile eşleştiğinden ve bıçağın dişlerinin yönünün aşağı doğru baktığından emin olarak, mil deliği bulunan 255 mm'lik bir bıçak takın.

(2) Pulu (B) bıçağa bitişik olarak yerleştirin. 8 mm'lik civatayı mil deliği üzerine saat yönünün tersi yönde döndürerek takın.

### NOT

Bıçak bileziklerinin düz yüzeylerinin malafa milinin düz yüzeyleri ile kenetlendiğinden emin olun. Ayrıca, bıçak bileziğinin düz tarafı bıçağa karşı yerleştirilmelidir.

(3) Bıçak anahtarını 8 mm civata üzerine yerleştirin.

(4) Bıçağı saat yönünün tersine döndürürken mil kilidine bastırıp sıkıca tutun. Kenetlendiği zaman, 8 mm civatayı emniyetli bir şekilde sıkarken mil kilidini içeri bastırmaya devam edin.

(5) Kapak levhasını, kapak levhası üzerindeki yuva kapak levhası vidasının deliğine denk gelene kadar orijinal konumuna döndürün.

Alt koruyucuyu en üst konumda tutarken kapak levhasını bir Yıldız tornavida ile sıkın.

(6) Alt koruyucuyu indirin ve koruyucunun çalışmasının takılmadığını veya yapılmadığını doğrulayın.

(7) Mil kilidinin bıçak serbestçe dönecek şekilde serbest bırakıldığından emin olun.

### İKAZ

Asla çapı 255 mm'den büyük testere bıçakları takmaya çalışmayın.

Her zaman çapı 255 mm veya daha az olan testere bıçakları takın.

## BATARYA DOLULUK GÖSTERGESİ HAKKINDA

Bataryanın kalan kapasitesini, gösterge lambasını yakmak için bataryaya doluluk göstergesi anahtarına basarak kontrol edebilirsiniz. (Şek. 34)

## USB CİHAZIN YENİDEN ŞARJ EDİLMESİ (UC18YSL3)

(1) Bir şarj etme yöntemi seçin

○ Bir USB cihazı elektrik prizinden şarj etme (Şek. 36-a)

○ Bir USB cihazı ve bataryayı elektrik prizinden şarj etme (Şek. 36-b)

(2) USB cihazının şarj edilmesi (Şek. 37)

(3) USB cihazının şarj edilmesi tamamlandığında (Şek. 38)

## BAKIM VE İNCELEME

### UYARI

Bir kaza veya kişisel yaralanmayı önlemek için her zaman tetik anahtarının KAPALI olduğunu onaylayın ve bu alette herhangi bir bakım veya veya kontrol işlemi gerçekleştirilmeden önce bataryayı çıkarın.

Koruyucular veya testere bıçağı dahil makinede herhangi bir arıza bulursanız en kısa sürede kalifiye personele bildirin.

#### 1. Testere bıçağının incelenmesi

İlk yıpranma veya hasar belirtisinde, testere bıçağını hemen değiştirin.

Hasarlı bir testere bıçağı kişisel yaralanmaya ve de yıpranmış bir testere bıçağı da olası bir motor aşırı yüklenmesinden dolayı çalışma verimliliğinin düşmesine neden olabilir.

### İKAZ

Asla körleşmiş bir testere bıçağını kullanmayın. Eğer testere bıçağı körleşmiş olursa, sapa uygulanan el basıncı artma eğilimi gösterir, ve bu da elektrikli aletin çalıştırılmasını emniyetsiz hale getirir.

#### 2. Montaj vidalarının incelenmesi

Tüm montaj vidalarını düzenli olarak inceleyin ve sağlam şekilde sıkılı olduğundan emin olun. Gevşeyen vidaları derhal sıkın. Gevşemiş vidalar ciddi tehlikelere yol açabilir.

#### 3. Motorun bakımı

Motor ünitesinin sargısı, elektrikli aletin tam "kalbi"dir. Sargının hasar görmemesi ve/veya yağ veya suyla ıslanmaması için gerekli özeni gösterin.

#### 4. Alt koruyucunun düzgün çalışıp çalışmadığını kontrol etme

Aleti her kullanmadan önce, iyi durumda olduğundan ve rahatça hareket ettiğinden emin olmak için alt koruyucuyu (Şek. 1) test edin.

Alt koruyucu düzgün çalışmadığı ve mekanik durumu iyi olmadığı sürece aleti asla kullanmayın.

#### 5. Terminalerin kontrolü (alet ve batarya)

Terminaler üzerinde talaş ve toz birikmediğinden emin olmak için kontrol edin.

Zaman zaman çalışma öncesinde, sırasında ve sonrasında kontrol edin.

### İKAZ

Terminaler üzerinde biriken talaş veya toz varsa bunları temizleyin.

Bu işlemin yapılmaması arızayla sonuçlanabilir.

#### 6. Biten bataryanın çöpe atılması

### UYARI

Biten bataryayı atmayın. Yakılışsa bataryanın patlaması gerekir. Satın aldığınız üründe şarj edilebilir bir batarya bulunmaktadır. Batarya geri dönüştürülebilir. Faydalı ömrünün sonunda, çeşitli ülke ve yerel yasalar dahilinde bu bataryayı belediye atık akışına girecek şekilde bertaraf etmek yasa dışı olabilir. Bölgenizdeki geri dönüşüm seçenekleri veya doğru bertaraf etme uygulamaları konusundaki ayrıntılar için yerel katı atık yetkililerine danışın.

#### 7. Depolama

Aletin kullanımı bittikten sonra aşağıdakileri yerine getirdiğinize emin olun:

- (1) Açma/Kapama tetik düğmesi OFF (KAPALI) durumdadır,
- (2) Bataryayı aletten çıkarın,

Alet kullanımında değilken 40°C'nin altındaki ve çocukların erişemeyeceği bir yerde saklayın.

### NOT

Lityum-iyon Bataryaları Saklama.

Lityum-iyon bataryaları saklamadan önce tamamen şarj olduklarından emin olun.

Bataryaların uzun süre düşük şarjla saklanması (3 ay veya daha fazla) performansta düşmeye neden olabilir, batarya kullanım süresini önemli ölçüde azaltabilir veya bataryaları şarj edilemez hale getirebilir.

Bununla birlikte, önemli ölçüde azalan batarya kullanım süresi, bataryaların iki ila beş kez üstüste şarj edilip kullanılmasıyla düzeltililebilir.

Eğer ard arda şarj edilip kullanılmasına rağmen batarya kullanım süresi çok kısaysa, bataryaların kullanım ömrü bitmiştir ve yeni bataryalar alınması gerekir.

### İKAZ

Ağırlaş aletlerinin kullanımı ve bakımı konusunda her ülkede yürürlükte olan güvenlik düzenlemelerine ve standartlarına uygun davranılmalıdır.

#### HiKOKI akülü el aletleri için batarya kullanımı hakkında önemli uyarı

Lütfen, daima belirtilen orijinal bataryalardan birini kullanın. Belirtilenlerden başka bataryalarla kullanılmaları durumunda, veya bataryanın sökülmesi ve modifiye edilmesi (örneğin, hücrelerin veya diğer iç parçaların sökülmesi veya değiştirilmesi) halinde akülü el aletlerimizin emniyetini ve performansını garanti edemiyoruz.

#### 8. Yağlama

Elektrikli aletin uzun süre iyi durumda kalabilmesi için, şu kaygan yüzeyleri ayda bir yağlayın Kullanımı tavsiye edilen makina yağı.

Yağlama noktaları:

- \* Menteşenin dönen kısmı.
- \* Tutamacın (A) dönen kısmı
- \* Mengene takımının dönen kısmı

#### 9. Temizleme (Şek. 35)

Makinayı, kanalı ve alt koruyucuyu bir hava tabancasından veya başka bir aletten kuru hava üfleyerek temizleyin.

Talaşlar, tozu ve diğer atık malzemeleri elektrikli aletin yüzeyinden, özellikle alt koruyucunun içinden nemli, sabunlu bir bezle periyodik olarak temizleyin. Motorun bozulmasına sebebiyet vermemek için yağ veya suyla temas etmesine engel olun.

Lazer çizgisi yonga ve benzeri şeylerin lazer işaretleyicinin ışık saçan penceresine yapışmasından dolayı görünmez olursa, pencereyi kuru bir bez veya sabunlu suyla ıslatılmış yumuşak bir bezle silip temizleyin.

## AKSESUARLARIN SEÇİLMESİ

Bu makinenin aksesuarları sayfa 481'de listelenmiştir.

### İKAZ

HiKOKI Güç Takımlarının onarımı, modifikasyonu ve gözden geçirilmesi HiKOKI yetkili Servis Merkezi tarafından yapılmalıdır.

HiKOKI yetkili Servis Merkezine tamir ya da bakım amacıyla başvurulduğunda Parça Listesinin takım ile birlikte verilmesi faydalı olacaktır.

Ağırlaş aletlerinin kullanımı ve bakımı konusunda her ülkede yürürlükte olan güvenlik düzenlemelerine ve standartlarına uygun davranılmalıdır.

### GARANTİ

HiKOKI Elektrikli El Aletlerine yasalar / ülkelere özgü mevzuatlar çerçevesinde garanti veriyoruz. Bu garanti, yanlış veya kötü kullanımdan veya normal aşınma ve yıpranmadan kaynaklanan arıza ve hasarları kapsamamaktadır. Şikayet durumunda, lütfen Elektrikli El Aletini, sökülmemiş şekilde, bu Kullanım Kılavuzu'nun sonunda bulunan GARANTI BELGESİYLE birlikte bir HiKOKI Yetkili Servis Merkezi'ne gönderin.

# Türkçe

## NOT

HiKOKI'nin sürekli araştırma ve geliştirme çalışmaları nedeniyle, burada belirtilen teknik özelliklerde önceden haber verilmeden değişiklik yapılabilir.

## Havadan yayılan gürültü ile ilgili bilgiler

Ölçülen değerler EN62841'e göre belirlenmiş ve ISO 4871'e göre beyan edilmiştir.

Ölçülmüş A-ağırlıklı ses gücü seviyesi: 103 dB (A)  
Ölçülmüş A-ağırlıklı ses basıncı seviyesi: 90 dB (A)  
Belirsizlik K: 3 dB (A)

Kulak koruyucu takın.

EN62841'e göre belirlenen toplam vibrasyon değerleri (üç eksenli vektör toplamı).

Genel ağırlıklı ortalama karekök ivme 2,5 m/sn değerini aşmaz<sup>2</sup>

Beyan edilen gürültü emisyonu değeri standart bir test yöntemine göre ölçülmüştür ve bir aleti diğerine karşılaştırmak için kullanılabilir;

Aynı zamanda, bir ön maruz kalma değerlendirmesi olarak da kullanılabilir

## UYARI

- Elektrikli aletin gerçek kullanımı sırasındaki gürültü emisyonu, aletin kullanım şekline özellikle ne çeşit bir işparçası kullanıldığına bağlı olarak belirlenen değerlerden farklılık gösterebilir.
- Gerçek kullanım koşullarındaki maruz kalma değerlendirmesini esas alarak kullanıcıyı koruyacak güvenlik önlemlerini belirleyin (kullanım süresine ilave olarak aletin kapatıldığı ve rölantide çalıştığı zamanlarda çalışma çevriminde yer alan tüm parçaları dikkate alarak).

## SORUN GİDERME

Alet normal şekilde çalışmazsa, aşağıdaki tabloda belirtilen kontrolleri uygulayın. Bu kontroller sorunu çözmezse, satıcınıza veya HiKOKI Yetkili Servis Merkezine danışın.

### 1. Elektrikli alet

Belirti	Olası Nedeni	Çözüm
Alet çalışmıyor	Akü gücü kalmamıştır	Aküyü şarj edin.
	Batarya tamamen takılmamış.	Bataryayı bir klik sesi duyana kadar aletin içine yerleştirin.
Alet aniden durdu	Alet aşırı yüklenmiştir	Aşırı yükte sebep olan sorundan kurtulun.
	Pil aşırı ısınmış.	Bataryanın soğumasını bekleyin.
	Motor, aletin arıza yapmasını önlemek için otomatik olarak durduruldu.	Bu bir arıza değildir. Tetik anahtar, 5 dakika veya daha fazla süreyle basılı tutuldu. Güçü bir kez daha açın.
Yatırılamaz	Kelepçe kolu gevşetilmemiştir.	Kelepçe kolunu gevşetin ve ardından aleti yatırın. Gevşetilmiş bileşeni ayarladıktan sonra tekrar siktığınızdan emin olun.
Sağa yatırılamaz	Ayar pimi (A) dışarı çekilmemiş.	Ayar pimini (A) dışarı çektiikten sonra sağa yatırın.
	Kelepçe kolu gevşetilmemiştir.	Kelepçe kolunu gevşetin ve ardından yatırın.
Testere bıçağı körelmiş	Testere bıçağı aşınmış veya eksik dişleri var.	Yeni ürüne değiştirin.
	Cıvata gevşemiş.	Cıvatayı sıkın.
	Testere bıçağı ters takılmış.	Testere bıçağını doğru yönde takın.
Hassas kesim yapılamıyor	Aletin çalışan parçaları tamamen sabitlenmemiş.	Kelepçe kolunu ve yan tutamağı tamamen takın.
	Malzeme doğru konumda sabitlenemiyor.	Çiğten veya döner tabladan tüm yabancı malzemeleri temizleyin. Bazı durumlarda malzemedeki eğim nedeniyle malzeme uygun konuma sabitlenemez. Çiğ veya döner tabla ile düz bir yüzeye sabitlemeye çalışın.
Anahtar çekilemiyor	Anahtar kilidi yeteri kadar içeri bastırılmamış.	Anahtar kilidini arkaya çarpana kadar sonuna kadar bastırın.
Batarya takılmıyor	Alet için belirlenen bataryanın dışında bir batarya takılmaya çalışılıyor.	Lütfen çok voltlu tip bir batarya takın.



## 2. Şarj cihazı

Belirti	Olası Nedeni	Çözüm
Şarj gösterge lambası hızlı bir şekilde mor renkte titriyor ve pil şarj olmaya başlamıyor.	Pil tamamen takılmamıştır.	Pili sıkıca takın.
	Pil terminalinde veya pilin takıldığı yerde yabancı madde vardır.	Yabancı maddeyi temizleyin.
Şarj gösterge lambası kırmızı renkte yanıp sönüyor ve pil şarj olmaya başlamıyor.	Pil tamamen takılmamıştır.	Pili sıkıca takın.
	Pil aşırı ısınmıştır.	Eğer kendi haline bırakılırsa, pilin sıcaklığı düşerse pil otomatik olarak şarj olmaya başlayacaktır, ancak bu pil ömrünü azaltabilir. Şarj etmeden önce pilin doğrudan güneş ışığından uzakta iyi havalandırılan bir yerde soğutulması önerilir.
Pil tamamen şarjlı olmasına rağmen pil kullanım süresi kısa.	Pilin ömrü tükenmiştir.	Pili yenisi ile değiştirin.
Pilin şarj olması uzun sürüyor.	Pilin, şarj cihazının veya etraftaki ortamın sıcaklığı aşırı derecede düşüktür.	Pili iç mekanlarda veya daha sıcak başka bir ortamda şarj edin.
	Şarj cihazının açıklıkları tıkanmıştır bu da dahili bileşenlerin aşırı ısınmasına neden oluyordur.	Açıklıkları engellemekten kaçının.
	Soğutma fanı çalışmıyordur.	Onarım için yetkili bir HIKOKI Servis Merkezi ile iletişim kurun.
USB güç lambası kapandı ve USB cihazı şarj etmeyi durdurdu.	Pilin kapasitesi düşük hale gelmiştir.	Pili kapasitesi olan bir pille değiştirin.
		Şarj cihazının elektrik fişini bir elektrik prizine takın.
USB cihazı şarj etmeyi bitirmesine rağmen USB güç lambası kapanmıyor.	USB güç lambası USB'den şarj etmenin mümkün olduğunu göstermek için yeşil yanar.	Bu bir arıza değildir.
Bir USB cihazının şarj etme durumu veya şarjın tamamlanıp tamamlanmadığı belli değil.	Şarj tamamlanmış olmasına rağmen USB güç lambası kapanmıyor.	Şarj eden USB cihazının şarj etme durumunu onaylamak için cihazı inceleyin.
Bir USB cihazının şarj etmesi yarıda duruyor.	USB cihazı pili güç kaynağı olarak kullanarak şarj ediliyorken şarj cihazı bir elektrik prizine takılmıştır.	Bu bir arıza değildir. Şarj cihazı güç kaynaqları arasında geçiş yaparken USB'den şarj etmeyi yaklaşık 5 saniye için durdurun.
	USB cihazı güç kaynağı olarak bir elektrik prizini kullanarak şarj ediliyorken şarj cihazına bir pil takılmıştır.	
Pil ve USB cihazı aynı anda şarj ediliyorken USB cihazının şarj edilmesi yarıda duruyor.	Pil tamamen şarj edilmiştir.	Bu bir arıza değildir. Şarj cihazı pilin şarj olmayı başarılı bir şekilde tamamlayıp tamamladığını kontrol ederken USB'den şarj etmeyi yaklaşık 5 saniye için durdurun.
Pil ve USB cihazı aynı anda şarj ediliyorken USB cihazının şarj edilmesi başlamıyor.	Kalan pil kapasitesi aşırı derecede düşüktür.	Bu bir arıza değildir. Pil kapasitesi belli bir seviyeye eriştiğinde, USB'den şarj etme otomatik olarak başlar.

## AVERTISMENTE GENERALE PRIVIND SIGURANȚA SCULELOR ELECTRICE

### ⚠ AVERTISMENT

Citiți toate avertismentele de siguranță, instrucțiunile, ilustrațiile și specificațiile furnizate cu această sculă electrică.

Nerespectarea tuturor instrucțiunilor de mai jos poate avea ca efect producerea de șocuri electrice, incendii și/sau vătămări grave.

Păstrați toate avertismentele și toate instrucțiunile, pentru a le putea consulta pe viitor.

Termenul „sculă electrică” prezent în toate avertismentele de mai jos se referă la scula dumneavoastră electrică alimentată la priză (cu cablu de alimentare) sau la scula electrică alimentată cu acumulatori (fără cablu de alimentare).

#### 1) Siguranța în zona de lucru

- Păstrați zona de lucru curată și bine iluminată.**  
Zonele de lucru dezordonate și întunecate predispun la accidente.
- Nu utilizați sculele electrice în atmosferă explozivă, cum ar fi în prezența lichidelor, gazelor sau a prafurilor inflamabile.**  
Sculele electrice produc scânteii care pot aprinde praful sau aburii.
- Țineți copiii sau privitorii la distanță în timp ce utilizați scula electrică.**  
Distragerea atenției vă poate face să pierdeți controlul asupra sculei.

#### 2) Siguranța electrică

- Ștecărele sculelor electrice trebuie să corespundă prizelor în care sunt introduse.**  
Nu modificați niciodată ștecărul în niciun fel. Nu folosiți niciun fel de adaptatoare pentru ștecar la sculele electrice cu împământare (legate la pământ). Ștecărele nemodificate și prizele corespunzătoare reduc riscul de șoc electric.
- Evitați contactul corpului cu suprafețele împământate, cum ar fi conductele, radiatoarele, cuptoarele și frigiderale.**  
În cazul în care corpul dvs. este împământat există un risc crescut de electrocutare.
- Nu expuneți sculele electrice la ploaie și nu le lăsați în atmosferă umedă.**  
Intrarea apei într-o sculă electrică mărește riscul de electrocutare.
- Nu forțați cablul de alimentare.** Nu folosiți niciodată cablul de alimentare pentru a transporta, a trage sau a scoate scula electrică din priză.  
Țineți cablul de alimentare departe de căldură, ulei, muchii ascuțite și de piese în mișcare.  
Cablurile de alimentare deteriorate sau încolăcite măresc riscul de șoc electric.
- Atunci când folosiți o sculă electrică în aer liber, utilizați un prelungitor adecvat pentru utilizarea în exterior.**  
Folosirea unui prelungitor adecvat pentru exterior reduce riscul de șoc electric.
- Dacă utilizarea într-o zonă umedă nu poate fi evitată, folosiți o sursă de alimentare cu întrerupător de protecție la curent rezidual (RCD).**  
Folosirea dispozitivelor RCD reduce riscul producerii șocurilor electrice.

#### 3) Siguranța personală

- Atunci când folosiți o sculă electrică fiți vigilenți, fiți atenți la ceea ce faceți și acționați conform marelui simț.**

Nu folosiți scule electrice atunci când sunteți oboseți sau vă aflați sub influența drogurilor, a alcoolului sau a medicamentelor.

Un moment de neatenție în timpul utilizării unei scule electrice poate provoca vătămări personale grave.

- Folosiți echipament de protecție personală. Purtați întotdeauna protecție pentru ochi.**

Echipamentele de protecție, cum ar fi măștile pentru praf, încălțăminte anti-alunecare, căștile sau protecțiile auditive, folosite în situațiile corespunzătoare vor reduce vătămrile personale.

- Preveniți pornirea neintenționată. Înainte de a conecta scula la priză și / sau la setul de acumulatori și înainte de a ridica sau transporta scula, asigurați-vă că întrerupătorul este pe poziția oprit.**

Transportarea sculelor electrice cu degetul pe întrerupător sau introducerea în priză a sculelor electrice care au întrerupătorul pe poziția pornit sunt situații ce predispun la accidente.

- Înainte de a pune scula electrică în funcțiune, îndepărtați toate cheile de reglare și orice alte chei.**

O cheie sau o cheie de reglare rămase atașate de piesa rotativă a sculei electrice poate provoca vătămări personale.

- Evitați dezechilibrarea. Mențineți permanent un contact corect al piciorului și un bun echilibru.**  
Acest lucru permite un mai bun control al sculei electrice în situații neașteptate.

- Purtați haine corespunzătoare. Nu purtați haine largi și nici bijuterii. Țineți-vă părul și hainele la distanță de piesele în mișcare.**

Hainele largi, bijuteriile și părul lung pot fi prinse în piesele în mișcare.

- Dacă sunt prevăzute dispozitive de conectare la sisteme de extragere și colectare a prafului, asigurați-vă că acestea sunt conectate și sunt folosite corespunzător.**

Utilizarea acestor dispozitive poate reduce pericolele legate de praf.

- Nu lăsați obișnuința dobândită din utilizarea frecventă a sculelor să vă facă să deveniți superficiali și să ignorați principiile de siguranță în folosirea sculei.**

O acțiune neglijentă poate provoca vătămări grave într-o fracțiune de secundă.

#### 4) Utilizarea și îngrijirea sculei electrice

- Nu forțați scula electrică. Folosiți scula adecvată pentru aplicația dvs.**

Scula potrivită va face treabă mai bună și mai sigură, la parametrii la care a fost proiectată.

- Nu folosiți scula electrică în cazul în care întrerupătorul nu își îndeplinește funcția de pornire și oprire.**

Sculele electrice care nu pot fi comandate prin intermediul întrerupătorului sunt periculoase și trebuie reparate.

- Înainte de a face orice fel de reglaje, de a schimba accesoriile și de a depozita sculele electrice, scoateți ștecărul din priză și/sau scoateți setul de acumulatori din sculă, dacă este detașabil.**

Aceste măsuri preventive de siguranță reduc riscul pornirii accidentale a sculei electrice.

- Depozitați sculele electrice neutilizate departe de zona de acțiune a copiilor și nu lăsați persoanele care nu sunt familiarizate cu scula electrică sau cu prezențele instrucțiuni să folosească scula electrică.**

Sculele electrice sunt periculoase în mâinile utilizatorilor neinstruiți.

- e) **Întrețineți sculele electrice și accesoriile.** Verificați alinierea și prinderea pieselor mobile, ruperea pieselor precum și orice alte aspecte care ar putea să influențeze funcționarea sculelor electrice. Dacă scula electrică este deteriorată, înainte de a o utiliza, duceți-o la reparat.

*Multe accidente sunt provocate de scule electrice întreținute necorespunzător.*

- f) **Păstrați elementele de tăiere curate și ascuțite.** Elementele de tăiere bine întreținute și cu muchii de tăiere bine ascuțite sunt mai ușor de controlat și este mai puțin probabil să se agațe.

- g) **Folosiți scula electrică, accesoriile și vârful etc. în conformitate cu prezentele instrucțiuni, luând în considerare condițiile de lucru și operațiunile ce urmează a fi efectuate.**

*Folosirea sculei electrice pentru alte operațiuni decât cele prevăzute poate avea ca efect apariția unor situații periculoase.*

- h) **Mențineți mânerul și suprafețele de prindere uscate, curate și ferite de ulei și unsoare.**

*Mânerul și suprafețele de prindere alunecoase nu permit manipularea și controlul sculei în condiții de siguranță în situații neașteptate.*

## 5) Utilizarea și întreținerea sculelor cu acumulatori

- a) **Încărcați numai cu încărcătorul indicat de producător.**

*Un încărcător adecvat unui anumit tip de pachet de acumulatori poate prezenta pericol de incendiu dacă este folosit pentru încărcarea altui tip de pachet de acumulatori.*

- b) **Folosiți sculele electrice exclusiv cu tipurile de pachete de acumulatori indicate.**

*Folosirea unui alt tip de pachet de acumulatori poate provoca vătămări sau incendii.*

- c) **Atunci când setul de acumulatori nu este folosit, țineți-l departe de obiecte metalice cum ar fi agrafe de birou, monede, chei, cuie, șuruburi sau alte obiecte metalice mici care ar putea realiza conectarea terminalelor setului de acumulatori.**

*Scurtcircuitarea terminalelor acumulatorilor poate provoca arsuri sau incendii.*

- d) **În cazul exploatării abuzive, din acumulatori poate ieși lichid; evitați contactul cu acest lichid. În cazul unui contact accidental, spălați cu apă. În cazul contactului cu ochii, consultați un medic.**

*Lichidul care iese din acumulatori poate provoca iritații sau arsuri.*

- e) **Nu utilizați un set de acumulatori sau o sculă care este deteriorat(ă) sau modificat(ă).**

*Este posibil ca acumulatorii deteriorați sau modificați să prezinte un comportament imprevizibil care poate duce la incendiu, explozie sau risc de vătămare.*

- f) **Nu expuneți un set de acumulatori sau o sculă la foc sau la temperaturi excesive.**

*Expunerea la foc sau la temperaturi de peste 130°C poate provoca explozie.*

- g) **Respectați toate instrucțiunile de încărcare și nu încărcați setul de acumulatori sau scula în afara intervalului de temperatură specificat în instrucțiuni.**

*Încărcarea necorespunzătoare sau la temperaturi în afara intervalului specificat poate deteriora acumulatorul și poate crește riscul de incendiu.*

## 6) Service

- a) **Scula electrică trebuie reparată de o persoană calificată, folosind numai piese de schimb identice.**

*Astfel se asigură menținerea siguranței sculei electrice.*

- b) **Nu reparați niciodată seturile de acumulatori deteriorați.**

*Repararea seturilor de acumulatori ar trebui efectuată numai de producător sau de furnizori de servicii autorizați.*

## PRECAUȚIE

**Țineți copiii și persoanele infirme la distanță.**

**Atunci când nu este folosită, scula electrică trebuie depozitată departe de zona de acțiune a copiilor și a persoanelor infirme.**

## INSTRUCȚIUNI DE SIGURANȚĂ APLICABILE FIERĂSTRĂULUI PENTRU TĂIERI ÎNCLINATE

- a) **Fierăstraiele pentru tăieri înclinate sunt destinate tăierii lemnului și a produselor asemănătoare lemnului, acestea nu pot fi utilizate cu discuri abrazive de debitare pentru tăierea materialelor feroase cum ar fi bare, țije, știfturi etc.**

*Praful abraziv cauzează blocarea pieselor mobile, cum ar fi protecția inferioară. Scănteile de la tăierea abrazivă vor arde protecția inferioară, inserția pentru secțiune și alte piese din plastic.*

- b) **Folosiți cleme pentru a susține piesa de prelucrat oricând acest lucru este posibil. În cazul în care susțineți piesa de prelucrat cu mâna, trebuie să țineți întotdeauna mâna la cel puțin 100 mm de fiecare parte a lamei fierăstrăului. Nu folosiți acest fierăstrău pentru a tăia piese care sunt prea mici pentru a fi fixate bine sau ținute cu mâna.**

*În cazul în care mâna dumneavoastră este prea aproape de lama fierăstrăului, există un risc crescut de vătămare prin contactul cu lama.*

- c) **Piesa de prelucrat trebuie să fie imobilă și fixată sau ținută atât contra elementului de limitare, cât și a mesei. Nu permiteți piesei de prelucrat să ajungă la lamă și nu tăiați „la liber” în nici un fel.**

*Piesele de prelucrat care nu sunt fixate sau sunt mobile ar putea fi aruncate la viteze mari, cauzând vătămări.*

- d) **Apăsați fierăstrăul prin piesa de prelucrat. Nu trageți fierăstrăul prin piesa de prelucrat. Pentru a face o tăietură, ridicăți capul fierăstrăului și trageți-l peste piesa de prelucrat fără a tăia, porniți motorul, apăsați capul fierăstrăului în jos și împingeți fierăstrăul prin piesa de prelucrat.**

*Este foarte probabil ca tăierea folosind cursa de tragere să determine ca lama fierăstrăului să urce deasupra piesei de prelucrat și să arunce în mod violent ansamblul lamei către operator.*

- e) **Nu încrușițați niciodată mâna dumneavoastră peste linia destinată pentru tăiere, nici în fața și nici în spatele lamei fierăstrăului.**

*Susținerea piesei de prelucrat „cu mâna încrușițată”, adică ținerea piesei de prelucrat de partea dreaptă a lamei cu mâna stângă sau invers, este foarte periculoasă.*

- f) **Nu încercați să ajungeți cu oricare dintre mâini în spatele elementului de limitare mai aproape de 100 mm de oricare parte a lamei fierăstrăului, pentru a îndepărta resturile de lemn sau pentru orice alt motiv, în timp ce lama se învârt.**

*Este posibil ca apropierea discului fierăstrăului care se învârtă să nu fie vizibilă și vă puteți răni grav.*

- g) **Inspectați piesa de prelucrat înainte de tăiere. În cazul în care piesa de prelucrat este îndoită sau deformată, fixați-o cu fața exterioră a îndoirii îndreptată spre elementul de limitare. Asigurați-vă întotdeauna că nu există nicio distanță între piesa de prelucrat, elementul de limitare și masă de-a lungul liniei tăierii.**

## Română

*Piese de prelucrat care sunt îndoite sau deformatate se pot răsuici sau se pot deplasa și pot cauza lipirea de placa lamei fierăstrăului care se învârtă în timpul tăierii. Nu trebuie să existe cuie sau corpuri străine în piesa de prelucrat.*

- h) Nu utilizați fierăstrăul până când pe masă nu mai sunt scule, resturi de lemn etc., ci doar piesa de prelucrat.  
*Resturile mici sau bucățile de lemn slăbite sau alte obiecte care intră în contact cu lama rotativă pot fi aruncate cu viteză mare.*
- i) **Tăiați doar câte o piesă de prelucrat odată.**  
*Multiplele piese de prelucrat stivuite nu pot fi fixate sau ancorate corespunzător și se pot lipi de lamă sau se pot deplasa în timpul tăierii.*
- j) **Asigurați-vă că fierăstrăul pentru tăieri înclinate este montat sau amplasat pe o suprafață de lucru plană, stabilă, înainte de utilizare.**  
*O suprafață de lucru plană și stabilă reduce riscul ca fierăstrăul pentru tăieri înclinate să devină instabil.*
- k) **Planificați-vă munca. De fiecare dată când schimbați setarea unghiului raportor sau înclinat, asigurați-vă că elementul reglabil de limitare este setat corect pentru a sprijini piesa de prelucrat și că nu va interfera cu lama sau cu sistemul de protecție.**  
*Fără a trece scula pe „PORNIT” și fără a avea vreo piesă de prelucrat pe masă, deplasați lama fierăstrăului printr-o tăiere completă simulată pentru a vă asigura că nu va exista nicio interferență și niciun pericol de tăiere a elementului de limitare.*
- l) **Furnați un suport corespunzător, cum ar fi extensii ale mesei, capre etc. pentru o piesă de prelucrat care este mai largă sau mai lungă decât blatul mesei.**  
*Piese de prelucrat mai lungi sau mai largi decât masa fierăstrăului pentru tăieri înclinate se pot răsturna dacă nu sunt susținute bine. În cazul în care piesa decupată sau piesa de prelucrat se răstoarnă, protecția inferioară se poate ridica sau poate fi aruncată de lama care se învârtă.*
- m) **Nu utilizați o altă persoană ca înlocuitor pentru prelungirea mesei sau ca suport suplimentar.**  
*Suportul instabil pentru piesa de prelucrat poate cauza lipirea lamei sau deplasarea piesei de prelucrat în timpul operației de tăiere, trăgându-vă pe dumneavoastră și pe cel care vă ajută înspre lama care se învârtă.*
- n) **Piesa decupată nu trebuie să fie blocată sau apăsată în niciun mod contra lamei fierăstrăului care se învârtă.**  
*În cazul în care este delimitată, adică utilizând opritoare de lungime, piesa decupată ar putea fi împănată contra lamei și aruncată în mod violent.*
- o) **Utilizați întotdeauna o clemă sau un dispozitiv de fixare desemnat pentru a susține în mod corespunzător materialul rotund, cum ar fi țije sau tuburi.**  
*Țijele au tendința de a se rostogoli în timpul tăierii, determinând ca lama „să muște” și să tragă piesa cu mâna dumneavoastră înspre lamă.*
- p) **Lăsați ca lama să atingă turația deplină înainte de a intra în contact cu piesa de prelucrat.**  
*Acest lucru va reduce riscul ca piesa de prelucrat să fie aruncată.*
- q) **În cazul în care piesa de prelucrat sau lama se blochează, opriți fierăstrăul pentru tăieri înclinate. Așteptați ca toate piesele mobile să se oprească și deconectați cablul de alimentare de la sursa de alimentare și/sau scoateți setul de acumulatori. Apoi încercați să eliberați materialul blocat.**  
*Continuarea tăierii cu o piesă de prelucrat blocată poate cauza pierderea controlului sau deteriorarea fierăstrăului pentru tăieri înclinate.*

- r) **După terminarea tăieturii, eliberați comutatorul, țineți capul fierăstrăului în jos și așteptați ca lama să se oprească înainte de a scoate piesa decupată.**  
*Încercarea de a ajunge cu mâna în apropierea lamei este periculoasă.*
- s) **Țineți mânerul ferm atunci când efectuați o tăiere incompletă sau atunci când eliberați comutatorul înainte de poziționarea capului fierăstrăului complet în jos.**  
*Acțiunea de frânare a fierăstrăului poate duce la tragerea bruscă a capului fierăstrăului în jos, provocând un risc de vătămare.*

## PRECAUȚII LA UTILIZAREA FIERĂSTRĂULUI PENTRU TĂIERI ÎNCLINATE

1. Mențineți planeitatea podelei din jurul mașinii. Întrețineți bine podeaua din jurul mașinii, fără materiale libere și materiale aruncate, cum ar fi șpan sau resturi de tăiere.
2. Asigurați o iluminare generală și locală corespunzătoare.
3. Nu folosiți scule electrice pentru alte aplicații decât cele specificate în instrucțiunile de utilizare.
4. Reparațiile se vor efectua numai la o unitate service autorizată. Producătorul nu este responsabil pentru nici un fel de daune și vătămări cauzate de repararea de către persoane neautorizate sau de manevrarea necorespunzătoare a mașinii.
5. Pentru a asigura integritatea funcțională proiectată a sculelor electrice, nu îndepărtați carcasa și nici șuruburile montate.
6. Nu atingeți piesele în mișcare și nici accesoriile decât dacă sursa de alimentare a fost deconectată.
7. Folosiți mașina la parametri de intrare mai mici decât cei specificați pe plăcuța indicatoare; altfel, finisajele se pot deteriora și eficiența se poate reduce datorită supraîncălzirii motorului.
8. Nu ștergeți piesele din plastic cu solvenți. Solvenții, cum ar fi gazolina, diluanții, benzina, tetracolorura de carbon, alcoolul, pot deteriora piesele din plastic și le pot produce crăpături. Nu le ștergeți cu astfel de solvenți. Curățați piesele din plastic cu o cârpă moale, înmuțată ușor într-o soluție de apă cu săpun.
9. Folosiți exclusiv piese de schimb originale HiKOKI.
10. Schema ansamblului prezentată în cadrul prezentelor instrucțiuni de utilizare va fi utilizată numai în cadrul unei unități service autorizate.
11. Nu tăiați niciodată materiale feroase și nici zidărie.
12. Este asigurată o iluminare generală și locală corespunzătoare. Stocul de piese și piesele finite sunt amplasate în apropierea locului obișnuit de muncă al operatorului.
13. Atunci când este necesar, purtați un echipament personal de protecție adecvat, acesta putând include: Protecție auditivă, pentru reducerea riscului de pierdere a auzului.  
Protecție pentru ochi, pentru reducerea riscului de vătămare a ochilor.  
Protecție a căilor respiratorii, pentru a reduce riscul de inhalare a prafului și pulberilor dăunătoare.  
Mănuși pentru manipularea discurilor de fierăstrău (acolo unde este posibil, lamele de fierăstrău vor fi ținute în suport) și a materialelor brute.
14. Operatorul trebuie să aibă instruirea adecvată cu privire la folosirea, reglarea și acționarea mașinii.
15. Nu îndepărtați din zona de tăiere resturile rezultate în urma tăierii și nici părți ale piesei de prelucrat în timpul funcționării mașinii și atunci când capul de tăiere nu se află în poziția de repaus.

## AVERTISMENTE SUPLIMENTARE PRIVIND SIGURANȚA

16. Nu folosiți niciodată fierăstrăul pentru tăieri înclinate dacă apărătoarea inferioară este blocată în poziția deschis.
17. Asigurați-vă că apărătoarea inferioară se mișcă liber.
18. Nu folosiți fierăstrăul fără a avea apărătoarele pe poziție, în bună stare de funcționare și bine întreținute.
19. Folosiți discuri de fierăstrău bine ascuțite. Respectați viteza maximă marcată pe discul de fierăstrău.
20. Nu folosiți discuri de fierăstrău deteriorate sau deformate.
21. Nu folosiți discuri de fierăstrău fabricate din oțel de înaltă viteză.
22. Folosiți exclusiv discuri de fierăstrău recomandate de HIKOKI.
23. Folosiți lame de fierăstrău conforme cu EN847-1.
23. Diametrul exterior al discurilor de fierăstrău trebuie să fie în intervalul 235 mm la 255 mm.
24. Selectați discul de fierăstrău corespunzător materialului pe care doriți să îl tăiați.
25. Nu folosiți niciodată fierăstrăul pentru tăieri înclinate dacă discul este întors în sus sau spre lateral.
26. Asigurați-vă că piesa de prelucrat nu prezintă materiale străine, cum ar fi cuie.
27. Înlocuiți inserția pentru masă atunci când aceasta se uzează.
28. Nu folosiți fierăstrăul pentru a tăia alte materiale în afară de aluminiu, lemn sau materiale similare.
29. Nu folosiți fierăstrăul pentru a tăia alte materiale în afara celor recomandate de producător.
30. Procedura de înlocuire a discului, incluzând metoda de re poziționare și un avertisment referitor la faptul că aceasta trebuie efectuată corect.
31. Atunci când tăiați lemn, conectați fierăstrăul pentru tăieri înclinate la un dispozitiv pentru colectarea prafului.
32. Fiți atenți atunci când realizați caneluri.
33. Atunci când transportați sau deplasați scula, nu țineți de suport. Țineți de mâner în loc să țineți de suport.
34. Începeți să tăiați numai după ce viteza de rotație a motorului a ajuns la valoarea maximă.
35. Oprii imediat de la butonul de OPRIRE dacă observați o situație anormală.
36. Înainte de a interveni la aparat sau de a îl regla, oprii alimentarea cu energie electrică și așteptați ca discul de fierăstrău să se oprească.
37. În timpul unei operațiuni de tăiere înclinată sau de țesire unghiulară, discul de tăiere nu trebuie ridicat decât după oprirea sa completă.
38. În timpul operației de tăiere prin glisare fierăstrăul trebuie împins și scos prin alunecare din operator.
39. Luați în considerare toate riscurile posibile în timpul operațiunii de tăiere, cum ar fi iradierea cu laser a ochilor, accesul accidental la piesele în pișcare de pe zonele glisante ale mașinii s.a.m.d.
40. Înainte de fiecare operație de tăiere asigurați-vă că mașina este stabilă.  
Utilizați numai lame de ferăstrău ale căror viteză maximă permisă este mai mare decât viteza de mers în gol a sculei electrice.  
Nu înlocuiți laserul cu unul de tip diferit.
41. Nu stați în linie cu lama ferăstrăului, în fața mașinii. Stați întotdeauna la o parte de lama ferăstrăului. Acest lucru vă protejează corpul împotriva unui eventual recul. Țineți mâinile, degetele și brațele departe de lama rotativă a ferăstrăului.  
Nu vă încrușați brațele când operați brațul sculei.
42. Dacă lama ferăstrăului se blochează, oprți mașina și țineți piesa de lucru până când lama ferăstrăului se oprește complet. Pentru a preveni reculul, piesa de lucru nu trebuie mutată decât după ce mașina s-a oprit complet.  
Corectati cauza blocajului lamei ferăstrăului înainte de a reporni mașina.

1. Nu permiteți pătrunderea materiilor străine în orificiul pentru conectarea acumulatorului.
2. Nu demontați niciodată acumulatorul sau încărcătorul.
3. Nu scurtcircuitați niciodată acumulatorul. Scurtcircuitarea acumulatorului va produce un curent electric puternic și acesta se va supraîncălzi. Acumulatorul va arde sau se va strica.
4. Nu aruncați acumulatorul în foc. Dacă acumulatorul este ars, acesta poate exploda.
5. La folosirea în mod continuu a aparatului acesta se poate supraîncălzi, ceea ce duce la deteriorarea motorului și a comutatorului de pornire. Vă rugăm să lăsați aparatul nefolosit timp de aproximativ 15 minute.
6. Nu introduceți obiecte în fantele de ventilație ale încărcătorului. Introducerea obiectelor de metal sau inflamabile în fantele de ventilație ale încărcătorului va duce la pericol de șoc electric sau deteriorarea încărcătorului.
7. Utilizarea unui acumulator uzat va deteriora încărcătorul.
8. Aduceți acumulatorul la magazinul de la care a fost cumpărat de îndată ce durata de viață a acestuia, după încărcare, devine prea scurtă pentru uz practic. Nu aruncați acumulatorul consumat.
9. Scoateți acumulatorul înainte de a realiza orice reglare, lucrare de service sau de întreținere.  
Atunci când încheiați o lucrare, îndepărtați acumulatorul.
10. Nu utilizați produsul dacă scula sau bornele acumulatorului (asamblarea acumulatorului) sunt deformate.  
Instalarea acumulatorului poate provoca un scurtcircuit care ar putea duce la emisie de fum sau aprindere.
11. Păstrați terminalele sculei (asamblarea acumulatorului) fără șpan și praf.
  - Înainte de utilizare, asigurați-vă că nu s-au colectat șpan și praf în zona bornelor.
  - În timpul funcționării, încercați să evitați căderea șpanului sau prafului de pe sculă pe acumulator.
  - La întreruperea operațiunii sau după utilizare, nu lăsați scula într-o zonă în care aceasta poate fi expusă la cădere de șpan sau praf.  
Nerespectarea acestei indicații poate provoca un scurtcircuit care ar putea duce la emisie de fum sau aprindere.
12. Utilizați întotdeauna scula și acumulatorul la temperaturi între 0°C și 40°C.

## PRECAUȚII REFERITOARE LA ACUMULATORUL LITIU-ION

Pentru prelungirea duratei de viață, acumulatorul litiu-ion este echipat cu o protecție pentru oprirea furnizării de energie.

În situațiile 1 la 3 descrie mai jos, atunci când folosiți aparatul, chiar dacă acțiunea întrerupătorului, motorul se poate opri. Aceasta nu este o defecțiune, ci un rezultat al funcției de protecție.

1. Atunci când acumulatorul este descărcat, motorul se oprește.  
În această situație încărcați imediat acumulatorul.
2. În situația suprasolicitării aparatului, motorul se poate opri. În această situație, eliberați întrerupătorul și îndepărtați cauza suprasolicitării. După aceasta, puteți folosi din nou aparatul.
3. În situația supraîncălzirii acumulatorului în timpul lucrului, alimentarea aparatului de la acumulator se poate întrerupe.

## Română

În această situație, încetați să mai utilizați acumulatorul și lăsați-l să se răcească. După aceasta, puteți folosi din nou aparatul.

Mai mult, vă rugăm să acordați atenție următoarelor avertismente și indicații privind precauția.

### AVERTISMENT

Pentru a împiedica apariția scurgerilor la acumulator, a generării de căldură, emisiilor de fum, exploziei și aprinderii, vă rugăm să respectați următoarele măsuri de precauție.

- Asigurați-vă că pe acumulator nu se strânge șpan și nici praf.
  - În timpul lucrului, asigurați-vă că pe acumulator nu cade șpan și nici praf.
  - Asigurați-vă că șpanul și praful care cad pe scula electrică în timpul lucrului nu se strâng pe acumulator.
  - Nu depozitați un acumulator nefolosit într-un loc expus la șpan și la praf.
  - Înainte de a depozita un acumulator, îndepărtați de pe acesta toate urmele de șpan și de praf și nu depozitați acumulatorul împreună cu piese metalice (șuruburi, cuie etc.).
- Nu găuriți acumulatorul cu obiecte ascuțite cum ar fi cuiele, nu îl loviți cu ciocanul, nu călcați pe el, nu îl aruncați și nu îl supuneți unor șocuri fizice puternice.
- Nu utilizați un acumulator care pare deteriorat sau care este deformat.
- Nu folosiți acumulatorul cu polaritatea inversată.
- Nu îl conectați direct la sursele de energie electrică sau la brichetele electrice ale mașinilor.
- Nu folosiți acumulatorul în alte scopuri decât cele indicate.
- În cazul în care acumulatorul nu se încarcă după trecerea timpului de încărcare specificat, încetați imediat să îl mai încărcați.
- Nu expuneți acumulatorul la temperaturi sau presiuni ridicate, de exemplu nu îl introduceți într-un cuptor cu microunde, într-un uscător sau într-un container presurizat.
- Țineți-l departe de flacără imediat ce observați scurgeri sau mirosuri neplăcute.
- Nu îl folosiți în locuri în care se generează o puternică electricitate statică.
- În cazul în care observați la acumulator scurgeri, mirosuri neplăcute, generare de căldură, decolorări sau deformări, scoateți-l imediat din echipament sau din încărcător și încetați să îl mai utilizați.
- Nu scufundați acumulatorul sau nu permiteți fluidelor să curgă în interior. Pătrunderea lichidului conductor, precum apa, poate provoca daune care pot duce la incendiu sau explozie. Depozitați acumulatorul dvs. într-un loc răcoros și uscat, departe de elemente combustibile și inflamabile. Trebuie evitate atmosferele gazoase corozive.

### PRECAUȚIE

- În cazul în care lichidul ce se scurge din acumulator intră în contact cu ochii, nu vă frecați la ochi și spălați-i bine cu apă proaspătă curată, cum ar fi apa de la robinet și consultați imediat un medic.  
În cazul în care nu faceți tratament, lichidul poate provoca probleme oculare.
- În cazul în care lichidul se scurge pe piele sau pe haine, spălați imediat cu apă proaspătă curată, cum ar fi apa de la robinet.  
Există posibilitatea ca acest lucru să provoace iritarea pielii.
- În cazul în care la prima utilizare a acumulatorului detectați mirosuri neplăcute, supraîncălzire, dacă observați rugină, decolorare, deformare și/sau alte nereguli, nu folosiți acumulatorul și înapoiați-l furnizorului sau vânzătorului.

### AVERTISMENT

Dacă o materie străină, cu proprietăți conductive, intră în terminalul acumulatorului cu litiu ion, acesta se poate scurtcircuita, ducând la incendiu. Respectați cu strictețe următoarele reguli când depozitați acumulatorul cu litiu ion.

- Nu introduceți reziduuri cu proprietăți conductive, cuie sau sârme de oțel și cupru în cutia pentru depozitare.
- Pentru a preveni scurtcircuitarea, încărcați acumulatorul în sculă sau aplicați ferm capacul acumulatorului, pentru depozitare, până când nu se mai vede ventilatorul.

## DESPRE TRANSPORTAREA ACUMULATORULUI LITIU-ION

Când transportați un acumulator litiu-ion, vă rugăm să respectați următoarele instrucțiuni.

### AVERTISMENT

Notificați compania transportatoare că un pachet conține un acumulator litiu-ion, informați compania cu privire la puterea sa de ieșire și respectați instrucțiunile companie transportatoare atunci când aranjați un transport.

- Acumulatorii litiu-ion care depășesc puterea de ieșire de 100 Wh sunt considerați ca făcând parte din categoria de clasificare a materialelor periculoase și vor necesita proceduri de aplicare speciale.
- Pentru transportul în străinătate, trebuie să respectați legea internațională, precum și regulile și reglementările țării de destinație.
- În cazul în care este instalat în BSL36B18 în scula electrică, puterea de ieșire va depăși 100 Wh și unitatea va fi clasificată ca mărfuri periculoase pentru clasificarea cheltuielilor de transport.

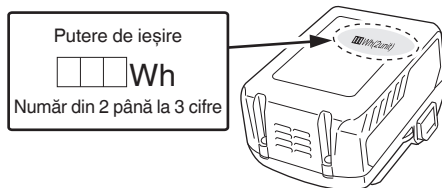

## PRECAUȚII PRIVITOARE LA CONECTAREA DISPOZITIVULUI USB (NUMAI CU ÎNCĂRCĂTORUL UC18YSL3)

Când apare o problemă neașteptată, datele de pe un dispozitiv USB conectat la acest produs pot fi deteriorate sau pierdute. Asigurați-vă întotdeauna că ați salvat o copie de siguranță a datelor de pe dispozitivul USB înainte de a folosi acest produs.

Vă rugăm să rețineți că firma noastră nu își asumă nicio răspundere pentru datele depozitate pe un dispozitiv USB care sunt deteriorate sau pierdute și nici pentru defectele care pot apărea la un dispozitiv conectat.

### AVERTISMENT

- Înainte de utilizare, verificați cablul USB conectat pentru orice fel de defect sau deteriorare.  
Folosirea unui cablu USB defect sau deteriorat poate cauza emisii de fum sau aprindere.
- În cazul în care nu utilizați produsul, acoperiți portul USB cu capacul de cauciuc.  
Acumularea de praf etc. în portul USB poate cauza emisii de fum sau aprindere.

**NOTĂ**

- Ocazional, ar putea exista o pauză în timpul reîncărcării USB.
- Când nu se încarcă un dispozitiv USB, scoateți dispozitivul USB din încărcător. În caz contrar, se poate reduce durata de viață a acumulatorului unui dispozitiv USB și, totodată, se pot produce accidente neașteptate.
- Este posibil să nu se poată încărca unele dispozitive USB, în funcție de tipul dispozitivului.

**Acumulator**

	Luminează; Acumulatorul este încărcat peste 75%.
	Luminează; Acumulatorul este încărcat între 50% – 75%.
	Luminează; Acumulatorul este încărcat între 25% – 50%.
	Luminează; Acumulatorul este încărcat mai puțin de 25%.
	Clipește; Acumulatorul este aproape descărcat. Reîncărcați acumulatorul cât mai curând posibil.
	Clipește; Furnizarea de energie este oprită datorită temperaturii ridicate. Îndepărtați acumulatorul din sculă și lăsați-l să se răcească complet.
	Clipește; Furnizarea de energie este suspendată din cauza unei avarii sau a unei defecțiuni. Problema ar putea fi acumulatorul așa că vă rugăm să contactați distribuitorul dvs.

**SIMBOLURI****AVERTISMENT**

**În cele ce urmează sunt prezentate simbolurile folosite pentru mașină. Înainte de utilizare, asigurați-vă că înțelegeți semnificația acestora.**

	C3610DRA: Fierăstrău pentru tăieri înclinate cu acumulator
	Pentru a reduce riscul de accidente, utilizatorul trebuie să citească manualul de utilizare.
	Purtați întotdeauna protecție pentru ochi.
	Purtați întotdeauna protecție auditivă.
	Nu vă uitați insistent la indicatorul luminos de operare.
	Numai pentru țările membre UE Nu aruncați această sculă electrică împreună cu deșeurile menajere! În conformitate cu Directiva Europeană 2012/19/UE referitoare la deșeurile reprezentând echipamente electrice și electronice și la implementarea acesteia în conformitate cu legislațiile naționale, sculele electrice care au ajuns la finalul duratei de folosire trebuie colectate separat și duse la o unitate de reciclare compatibilă cu mediul înconjurător.

**NOTĂ**

Ledul se stinge în mod automat după 2 minute, pentru a evita descărcarea acumulatorului, dacă ați uitat să îl stingeți.

**ACCESORII STANDARD**

Pe lângă unitatea principală (1 unitate), pachetul conține și accesoriile enumerate la pagina 480.

Accesoriile standard sunt supuse modificărilor fără notificare prealabilă.

**APLICAȚII**

Tăierea diverselor tipuri de profile de aluminiu și scânduri de lemn.

## SPECIFICAȚII

## 1. Fierăstrău pentru tăieri înclinate cu acumulator

Articol	Model		C 3610DRA		
Motor			Motor c.c. fără peri		
Marcator cu laser	Putere maximă		<0,39mW CLASS 1M un produs laser		
	Lungime de undă		400-700 nm		
	Mediu laser		Diodă laser		
Lamă aplicabilă a fierăstrăului			Diam. exterior de 255 mm Diam. orificiu de 30 mm		
Turație de mers în gol			4000 min <sup>-1</sup>		
Dimensiuni maxime de tăiere	Tăiere înclinată	Cap	Placă turnantă	Dimensiuni maxime de tăiere	
		0	0	(Cu placă de ancorare) Înălțime maximă Lățime maximă (Fără placă de ancorare) Înălțime maximă Lățime maximă	89 mm 292 mm 64 mm 318 mm
		0	Stânga 45° sau Dreapta 45°	(Cu placă de ancorare) Înălțime maximă Lățime maximă (Fără placă de ancorare) Înălțime maximă Lățime maximă	89 mm 204 mm 64 mm 222 mm
		0	Stânga 55°	(Cu placă de ancorare) Înălțime maximă Lățime maximă (Fără placă de ancorare) Înălțime maximă Lățime maximă	89 mm 176 mm 64 mm 182 mm
	Unghi raportor	0	Dreapta 60°	(Cu placă de ancorare) Înălțime maximă Lățime maximă (Fără placă de ancorare) Înălțime maximă Lățime maximă	89 mm 146 mm 64 mm 158 mm
		Stânga 45°	0	(Cu placă de ancorare) Înălțime maximă Lățime maximă (Fără placă de ancorare) Înălțime maximă Lățime maximă	45 mm 292 mm 41 mm 318 mm
		Dreapta 45°	0	(Cu placă de ancorare) Înălțime maximă Lățime maximă (Fără placă de ancorare) Înălțime maximă Lățime maximă	25 mm 292 mm 19 mm 318 mm
		Stânga 45°	Stânga 45° sau Dreapta 45°	(Cu placă de ancorare) Înălțime maximă Lățime maximă (Fără placă de ancorare) Înălțime maximă Lățime maximă	45 mm 204 mm 41 mm 222 mm
Dimensiuni maxime de tăiere	Compus	Dreapta 45°	Stânga 45° sau Dreapta 45°	(Cu placă de ancorare) Înălțime maximă Lățime maximă (Fără placă de ancorare) Înălțime maximă Lățime maximă	25 mm 204 mm 19 mm 222 mm



Interval pentru tăieri înclinate		Stânga 0° – 55° Dreapta 0° – 60°
Interval pentru unghi raportor		Stânga 0° – 48° Dreapta 0° – 48°
Interval pentru tăieri compuse		Stânga (Unghi) 0° – 45°, Stânga (Tăieri înclinate) 0° – 45°
		Dreapta (Unghi) 0° – 45°, Dreapta (Tăieri înclinate) 0° – 45°
Alimentare electrică	Tip*	Acumulator Li-ion model BSL36B18
	Tensiune	36 V
Greutate netă		20,6 kg

\* Acumulatorii existenți (seriile BSL3660/3626/3620, BSL18.... și BSL14.... etc.) nu pot fi utilizați cu această sculă.

\*\* Conform Procedura EPTA 01/2014

În funcție de bateria atașată.

Greutatea cea mai mare este măsurată cu BSL36B18.

## NOTĂ

- Ca urmare a programului continuu de cercetare și dezvoltare derulat de HiKOKI, prezentele specificații pot fi modificate fără notificare prealabilă.
- Nu aplicați șocuri puternice asupra panoului de comandă și nu îl deteriorați. Aceasta poate duce la o problemă.

## 2. Acumulator

Model	BSL36B18
Tensiune	36 V / 18 V (Comutare Automată*)
Capacitate acumulator	4,0 Ah / 8,0 Ah (Comutare Automată*)
Produse fără fir disponibile**	Seria multi volt, produs 18 V
Încărcător disponibil	Încărcător culisant pentru acumuloare litiu-ion

\* Scula însăși va comuta automat.

\*\* Vă rugăm să consultați catalogul nostru general pentru detalii.

## ÎNCĂRCARE

Înainte de a utiliza scula electrică, încărcați acumulatorii după cum urmează.

1. **Conectați cablul de alimentare al încărcătorului la priză.**  
Când conectați ștecărul încărcătorului la o priză, indicatorul luminos de încărcare va clipi în culoarea roșie (la intervale de 1 secundă).
  2. **Introduceți acumulatorul în încărcător.**  
Introduceți corect acumulatorul în încărcător, conform **Fig. 2** (la pagina 3).
  3. **Încărcare**  
Când introduceți un acumulator în încărcător, indicatorul luminos de încărcare va clipi în culoare albastră. Atunci când acumulatorul se încarcă complet, indicatorul luminos de încărcare va lumina în culoare verde. (Vezi **Tabelul 1**)
- (1) Semnificațiile indicatorului luminos de încărcare  
Semnificațiile indicatorului luminos de încărcare sunt prezentate în **Tabelul 1**, conform stării încărcătorului sau a acumulatorului.



4. **Deconectați cablul de alimentare al încărcătorului de la priză.**
5. **Țineți ferm încărcătorul și scoateți acumulatorul.**

**NOTĂ**

Asigurați-vă că scoateți acumulatorul din încărcător și apoi depozitați-l.

**Cu privire la descărcarea electrică în caz de acumulatori noi etc.**

Întrucât substanța chimică din interiorul acumulatorilor noi și a acumulatorilor care nu au fost folosiți o perioadă lungă de timp nu este activă, descărcarea electrică poate fi scăzută la prima și a doua lor folosire. Acesta este un fenomen temporar și perioada normală de încărcare va fi restabilită după încărcarea acumulatorilor de 2-3 ori.

**Ce puteți face pentru prelungirea duratei de viață a acumulatorilor.**

- (1) Reîncărcați acumulatorii înainte să se consume complet. Când simțiți că scula nu mai are putere, nu o mai folosiți și reîncărcați acumulatorul. Dacă veți continua să folosiți scula și curentul electric se consumă, acumulatorul se poate deteriora, astfel scurtându-i-se durata de viață.
- (2) Evitați reîncărcarea la temperaturi înalte. Un acumulator reîncărcabil este fierbinte imediat după utilizare. Dacă un astfel de acumulator este reîncărcat imediat după utilizare, substanța chimică din el își va pierde proprietățile și durata de viață a acumulatorului se va scurta. Lăsați acumulatorul să stea puțin și reîncărcați-l după ce s-a răcit.

**PRECAUȚIE**

- Dacă acumulatorul este încărcat cât timp este încălzit din cauză că a fost lăsat o perioadă lungă de timp într-un loc expus la lumina directă a soarelui sau pentru că acumulatorul tocmai a fost folosit, indicatorul luminos de încărcare se aprinde timp de 0,3 secunde, nu luminează timp de 0,3 secunde (se stinge pentru 0,3 secunde). Într-un astfel de caz, lăsați mai întâi acumulatorul să se răcească, apoi începeți încărcarea.
- Când indicatorul luminos de încărcare pâlpâie (la intervale de 0,2 secunde), verificați dacă în conectorul încărcătorului există corpuri străine și îndepărtați-le. În cazul în care nu există obiecte străine, este posibil ca acumulatorul sau încărcătorul să se fi defectat. Duceți-l la o unitate de service autorizată.
- Întrucât microcalculatorul încorporat are nevoie de aproximativ 3 secunde pentru a confirma că acumulatorul încărcat cu UC18YSL3 este scos, așteptați minim 3 secunde înainte de a-l reintroduce pentru a continua încărcarea. Dacă acumulatorul este reintrodus înainte de trecerea a 3 secunde, acumulatorul nu poate fi încărcat corespunzător.

**ÎNAINTE DE UTILIZARE****PRECAUȚIE**

Efectuați toate regulile necesare înainte de a introduce acumulatorii.

1. **Acumulator**  
Nu utilizați un alt acumulator decât cel specificat. Făcând acest lucru poate duce la deteriorare sau accidente.
2. **Scoaterea și introducerea acumulatorului (Fig. 3)**
3. **Întrerupător alimentare**  
Asigurați-vă că întrerupătorul este în poziția ÎNCHIS. În cazul în care acumulatorul este introdus în timp ce comutatorul pentru pornire este în poziția PORNIT, scula electrică va intra în funcțiune imediat, ceea ce ar putea duce la un accident grav.

4. **Îndepărtați toate materialele de ambalare atașate sau conectate la sculă înainte de a încerca să efectuați operații.**

**5. Eliberarea știftului de blocare (Fig. 4)**

La pregătirea mașinii pentru livrare, părțile componente principale sunt fixate cu ajutorul unui știft de blocare. Apăsați mânerul ușor în jos și trageți afară știftul de blocare pentru a decupla capul de tăiere.

**NOTĂ**

Coborârea ușoară a mânerului vă va permite să decuplați știftul de blocare mai ușor și în siguranță. Poziția de blocare a știftului de blocare este numai pentru transport și depozitare.

**6. Instalarea sacului de praf și a menghinei (Fig. 1)**

Instalați sacul de praf în deschiderea pentru praf de pe fierăstrăul pentru tăieri înclinate. Fixați tubul de conectare al sacului de praf și al deschiderii pentru praf împreună. Pentru a goli sacul de praf, trageți afară ansamblul sacului de praf din deschiderea pentru praf. Deschideți fermoarul din partea inferioară a sacului și goliți-l în recipientul pentru gunoi. **Verificați frecvent sacul de praf și goliți-l înainte de a se umple.**

**NOTĂ**

Sacul de praf ar trebui să fie înclinat spre partea dreaptă a fierăstrăului pentru cele mai bune rezultate. Acest lucru va evita, de asemenea, orice interferență în timpul funcționării fierăstrăului.

**PRECAUȚIE**

Goliți frecvent sacul de praf pentru a împiedica înfundarea conductei și a protecției inferioare. Rumeagușul se va acumula mai repede decât în mod normal în timpul tăierii la unghi înclinat.

**AVERTISMENT**

Nu utilizați acest fierăstrău pentru tăierea și/sau șlefuirea metalelor. Așchile fierbinți sau scânteile pot aprinde rumeagușul din materialul sacului.

(Atașați ansamblul menghinei așa cum se arată în Fig. 1 și Fig. 30).

**7. Instalare (Fig. 5)**

Asigurați-vă că mașina este întotdeauna fixată de bancul de lucru.

Fixați mașina pe un banc de lucru plan și orizontal.

Alegeți șuruburi cu diametrul de 8 mm, cu o lungime corespunzătoare grosimii bancului de lucru. Lungimea șuruburilor trebuie să fie de minim 40 mm plus grosimea bancului de lucru.

De exemplu, pentru un banc cu grosimea de 25 mm folosiți șuruburi de 8 mm x 65 mm.

**8. Instalarea ansamblului tijei de susținere (Fig. 6)**

Ansamblul tijei de susținere atașat în partea din spate a bazei ajută la stabilizarea sculei electrice.

Introduceți un ansamblu al tijei de susținere în orificiul situat în partea din spate a bazei și împingeți-l înăuntru până la capătul cursei.

Filetați șurubul de 5 mm în orificiul de lângă suportul de montare.

Strângeți bine șurubul de 5 mm cu o șurubelniță.

Repetăți pașii de mai sus pentru instalarea celui alt ansamblu al tijei de susținere.

**9. Verificați funcționarea corespunzătoare a protecției inferioare**

Protecția inferioară este concepută pentru protejarea operatorului de a intra în contact cu lama fierăstrăului în timpul operației sculei.

Verificați întotdeauna ca protecția inferioară să se deplaseze cu ușurință și să acopere corespunzător lama fierăstrăului.

**AVERTISMENT**

**NU UTILIZAȚI NICIODATĂ SCULA ELECTRICĂ în cazul în care protecția inferioară nu funcționează cu ușurință.**

## 10. 90° (0°) Reglarea unghiului raportor AVERTISMENT

Pentru a asigura tăieri precise, alinierea trebuie verificată și reglările trebuie efectuate înainte de utilizare.

- (1) Slăbiți mânerul de blocare a unghiului înclinat prin ridicarea acestuia și răsturnarea brațului de tăiere în timp ce împingeți ștaiful de montaj (A) contra opritorului unghiului înclinat de 0°, consultați **Fig. 7-a și 7-b**. Strângeți mânerul de blocare a unghiului înclinat.
- (2) Poziționați un echer combinat pe masa pentru tăieri înclinate cu rigla contra mesei și călcăiul echerului contra lamei fierăstrăului după cum este arătat în **Fig. 7-a**.
- (3) În cazul în care lama nu este la 0° față de masa pentru tăieri înclinate, slăbiți cele trei șuruburi de reglare din partea din spate a unității cu o cheie hexagonală de 4 mm, consultați **Fig. 7-c**. Deblocați mânerul de blocare a unghiului înclinat și reglați brațul de tăiere la zero grade față de masă. După ce alinierea este obținută, strângeți cele trei șuruburi de reglare și apăsați în jos mânerul de blocare a unghiului înclinat pentru a fixa capul de tăiere.

## 11. Reglarea indicatorului de 90° (Pentru gradaja înclinării) (Fig. 7-b)

- (1) Atunci când lama este la exact 90° (0°) față de masă, slăbiți șurubul indicatorului unghiului înclinat utilizând o surubelniță Phillips nr. 2.
- (2) Reglați indicatorul la marcajul „0” de pe gradaja înclinării și strângeți din nou șurubul.

## 12. Reglarea unghiului raportor la 45° stânga

- (1) Extindeți complet elementul de limitare inferior (B) în întregime la stânga, iar apoi trageți ștaiful de montaj (A) spre partea din față a mașinii.

### NOTĂ

- Atunci când retrageți ștaiful de montaj (A), poate fi necesar să deplasați ansamblul brațului superior al fierăstrăului pentru tăieri înclinate spre stânga/dreapta pentru a elibera presiunea de prindere.
- (2) Slăbiți mânerul de blocare a unghiului înclinat și înclinați carcasa motorului complet spre stânga.
  - (3) Utilizați un echer combinat, verificați pentru a vedea dacă lama este la 45° față de masă.
  - (4) Pentru a regla, înclinați carcasa motorului la 0°, slăbiți contrapiulița și roțiți șurubul spre interior sau spre exterior pentru a mări sau a micșora unghiul așa cum se arată în **Fig. 8**.
  - (5) Înclinați înapoi carcasa motorului către stânga și verificați din nou alinierea.
  - (6) Repetați pașii până când lama este la 45° față de masă. Odată ce alinierea este obținută, strângeți contrapiulița și mânerul de blocare a unghiului înclinat atunci când alinierea este obținută.

## 13. Reglarea unghiului raportor la 45° dreapta

- (1) Setări unghiul de tăiere înclinat la 0°. Extindeți complet elementul de limitare inferior (A) în întregime la dreapta, iar apoi trageți ștaiful de montaj (A) spre partea din față a mașinii.

### NOTĂ

- Atunci când retrageți ștaiful de montaj (A), poate fi necesar să deplasați ansamblul brațului superior al fierăstrăului pentru tăieri înclinate spre stânga/dreapta pentru a elibera presiunea de prindere.
- (2) Slăbiți mânerul de blocare a unghiului înclinat și înclinați carcasa motorului complet spre dreapta.
  - (3) Utilizați un echer combinat, verificați pentru a vedea dacă lama este la 45° față de masă.
  - (4) Pentru a regla, înclinați carcasa motorului la 0°, slăbiți contrapiulița și roțiți șurubul spre interior sau spre exterior pentru a mări sau a micșora unghiul așa cum se arată în **Fig. 9**.
  - (5) Înclinați înapoi brațul de tăiere către dreapta și verificați din nou alinierea.

- (6) Repetați pașii până când lama este la 45° față de masă. Odată ce alinierea este obținută, strângeți contrapiulița și mânerul de blocare a unghiului înclinat atunci când alinierea este obținută.

## 14. Reglarea unghiului raportor la 33,9° stânga și dreapta

- (1) Setări unghiul de tăiere înclinat la 0°. Extindeți complet ambele elemente de limitare inferioare (A, B).
- (2) Slăbiți mânerul de blocare a unghiului înclinat și înclinați carcasa motorului la poziția de fixare a opritorului unghiului înclinat la 33,9° dreapta apăsând ștaiful de montaj (A) spre partea din spate a mașinii.
- (3) Utilizați un echer combinat, verificați pentru a vedea dacă lama este la 33,9° față de masă.
- (4) Pentru a regla, roțiți șurubul hexagonal spre interior sau exterior cu o cheie de 3 mm până când lama este la 33,9° față de masă.
- (5) Repetați pașii de mai sus și răsuciți șurubul hexagonal pentru reglarea unghiului înclinat la 33,9° stânga.

## 15. Reglarea unghiului pentru tăiere înclinată

Scala fierăstrăului pentru tăiere înclinată poate fi citită cu ușurință, indicând unghiuri pentru tăiere înclinată de la 0° la 48° către stânga și dreapta. Masa fierăstrăului pentru tăiere înclinată are nouă dintre cele mai comune setări ale unghiului cu poziții de fixare a opritorului la 0°, 15°, 22,5°, 31,6° și 45°. Aceste poziții de fixare a opritorului poziționează lama la unghiul dorit în mod rapid și precis. Urmați procesul de mai jos pentru cele mai rapide și mai precise reglări.

### Reglarea unghiurilor pentru tăiere înclinată: (Fig. 10)

- (1) Ridicați mânerul de blocare a tăierii înclinate pentru a debloca masa.
- (2) Deplasați masa în timp ce apăsați în jos butonul de blocare a poziției de fixare a opritorului pentru a alinia indicatorul la măsurarea gradelor dorite.
- (3) Blocați masa în poziție prin apăsarea în jos a mânerului de blocare a tăierii înclinate.

### Reglare indicator (Pentru scala pentru tăiere înclinată):

- (1) Deplasați masa în poziția de fixare a opritorului la 0°.
- (2) Slăbiți șurubul care ține indicatorul (pentru scala pentru tăiere înclinată) cu o surubelniță Phillips.
- (3) Reglați indicatorul la marcajul de 0° și strângeți din nou șurubul.

## 16. Ajustarea adâncimii tăieturii

Cursa maximă a adâncimii capului de tăiere a fost setată în fabrică.

- (1) Pentru a seta cursa maximă a lățimii capului de tăiere, urmați pașii de mai jos: (**Fig. 11-a**)  
Roțiți mânerul opritorului în sensul invers al acelor de ceasornic până când mânerul opritorului nu iese în afara blocajului opritorului în timp ce deplasați capul de tăiere în sus.  
Roțiți placa de ancorare în sensul acelor de ceasornic pentru a atinge ținta opritorului.  
Verificați din nou adâncimea lamei prin deplasarea capului de tăiere din față în spate prin mișcarea completă a unei tăieturi tipice de-a lungul brațului de control.
- (2) Pentru a seta cursa maximă a înălțimii capului de tăiere, urmați pașii de mai jos: (**Fig. 11-b**)  
Roțiți mânerul opritorului în sensul invers al acelor de ceasornic până când mânerul opritorului nu iese în afara blocajului opritorului în timp ce deplasați capul de tăiere în sus.  
Roțiți placa de ancorare în sens invers acelor de ceasornic pentru a atinge reazemul opritorului.  
Asigurați-vă că blocajul opritorului atinge complet placa de ancorare.

**17. Setarea adâncimii de tăiere (Fig. 11-b)**

Adâncimea tăieturii poate fi presetată pentru tăieturi superficiale uniforme și repetitive.

- (1) Reglați capul de tăiere în jos până când dinții lamei sunt la adâncimea dorită.
- (2) În timp ce țineți în brațul superior în această poziție, rotiți mânerul opritorului până când acesta atinge placa de ancorare.
- (3) Verificați din nou adâncimea lamei prin deplasarea capului de tăiere din față în spate prin mișcarea completă a unei tăieturi tipice de-a lungul brațului de control.

**NOTĂ**

În cazul în care placa de ancorare se slăbește, aceasta poate interfera cu ridicarea și coborârea capul de tăiere. Placa de ancorare trebuie să fie strânsă în poziție orizontală așa cum se arată în Fig. 11-b.

**ÎNAINTE DE TĂIERE****1. Poziționarea inserției pentru masă**

Inserțiile pentru masă se montează pe placa turnantă. La livrarea sculei din fabrică, inserțiile pentru masă sunt fixate astfel încât lama fierăstrăului să nu intre în contact cu acestea. Bavura din partea inferioară a suprafeței piesei de prelucrat este redusă considerabil, dacă inserția pentru masă este fixată astfel încât spațiul liber dintre suprafața laterală a inserției pentru masă și lama fierăstrăului să fie minimă. Înainte de utilizarea sculei, eliminați acest spațiu liber în conformitate cu următoarea procedură.

- (1) Tăiere unghi drept  
Slăbiți cele trei șuruburi mecanice de 4 mm, apoi fixați partea stângă a inserției pentru masă și strângeți temporar șuruburile mecanice de 4 mm de la ambele capete. Apoi fixați o piesă de prelucrat (cu lățimea de aproximativ 200 mm) cu ansamblul menghinei și tăiați-o. După alinierea suprafeței de tăiere cu muchia inserției pentru masă, strângeți bine șuruburile mecanice de 4 mm de la ambele capete. Scoateți piesa de prelucrat și strângeți bine șurubul mecanic central de 4 mm. Reglați partea dreaptă a inserției pentru masă în același mod.
- (2) Tăierea la unghi înclinat la stânga și la dreapta  
Reglați inserția pentru masă în modul arătat în Fig. 12-b și Fig. 12-c urmând aceeași procedură pentru tăierea în unghi drept.

**PRECAUȚIE**

După reglarea inserției pentru masă pentru tăierea în unghi drept, inserția pentru masă va fi tăiată într-o oarecare măsură dacă aceasta este utilizată pentru tăierea la unghi înclinat.

Atunci când este necesară operația de tăiere la unghi înclinat, reglați inserția pentru masă pentru tăierea la unghi înclinat.

**2. Utilizarea elementului de limitare inferior (A)/elementului de limitare inferior (B)****AVERTISMENT**

Elementul de limitare inferior (A)/elementul de limitare inferior (B) trebuie să fie extins atunci când faceți orice tăiere la unghi înclinat la stânga/dreapta. În cazul în care nu se extinde elementul de limitare inferior (A)/elementul de limitare inferior (B), nu va exista destul spațiu pentru ca lama să treacă, ceea ce ar putea duce la vătămări grave. La unghiuri extreme înclinate sau pentru tăiere înclinată, lama fierăstrăului poate, de asemenea, intra în contact cu elementul de limitare.

Această sculă electrică este echipată cu un element de limitare inferior (A)/element de limitare inferior (B).

În cazul tăierii la unghi drept și al tăierii la unghi înclinat stâng, utilizați elementul de limitare inferior (A)/elementul de limitare inferior (B). Apoi, puteți realiza tăierea stabilă a materialului cu o latură din spate largă.

La tăierea unghiului drept/stâng, slăbiți mânerul de blocare, apoi glisați elementul de limitare inferior (A)/elementul de limitare inferior (B) spre exterior, după cum este arătat în Fig. 13 și 14.

Când glisați elementul de limitare inferior (A)/elementul de limitare inferior (B) spre exterior, dacă nu poate fi asigurat destul spațiu sau dacă elementul de limitare inferior (A)/elementul de limitare inferior (B) intră în contact cu alte piese ale sculei incluzând motorul/protecția ferioară, îndepărtați complet elementul de limitare inferior (A)/elementul de limitare inferior (B) de la elementul de limitare (A)/elementul de limitare (B). De asemenea, asigurați-vă că îndepărtați mânerul de blocare de la elementul de limitare (A).

**NOTĂ**

Atunci când transportați fierăstrăul, fixați întotdeauna elementul de limitare inferior (A)/elementul de limitare inferior (B) în poziția restrânsă și blocați-l.

**3. Securizarea piesei de prelucrat****AVERTISMENT**

Întotdeauna strângeți sau prindeți în menghină pentru a fixa piesa de prelucrat de elementul de limitare; în caz contrar, piesa de prelucrat poate fi împinsă de pe masă și poate provoca vătămări corporale.

**4. Sistemul căruciorului glisierii****AVERTISMENT**

Pentru a reduce riscul de rănire, readuceți căruciorul glisierii în poziția spate complet după fiecare operație transversală.

Pentru operații de tocarea pe piese mici de prelucrat, glisați complet ansamblul capului de tăiere către spatele unității și strângeți mânerul glisierii de fixare.

Pentru tăierea plăcilor late de până la 255 mm, mânerul glisierii de fixare trebuie să fie slăbit pentru a permite capului de tăiere să alunece liber.

**5. Operațiunea manetei de blocare clemă rapidă (Fig.16)**

Dacă unghiurile necesare de tăiere înclinată NU sunt una dintre cele nouă poziții de fixare a opritorului, masa pentru tăiere înclinată poate fi blocată la orice unghi între aceste poziții de fixare a opritorului, utilizând mânerul de blocare a poziției de fixare a opritorului și mânerul de blocare a tăierii înclinate.

Deblocați masa pentru tăiere înclinată prin ridicarea mânerului de blocare a tăierii înclinate, prindeți mânerul de blocare a tăierii înclinate și apăsați mânerul de blocare a poziției de fixare a opritorului pentru a deplasa masa în unghiul dorit, apoi eliberați mânerul de blocare a poziției de fixare a opritorului. Apăsați în jos mânerul de blocare a tăierii înclinate pentru a bloca masa în poziție.

**6. Buton de suprareglare a limitatorului de cursă a tăierii înclinate (Fig. 16)**

Butonul de suprareglare a limitatorului de cursă a tăierii înclinate permite micro-reglarea mesei, dezactivând caracteristica limitatorului de cursă al pozițiilor de fixare ale opritorului. Atunci când un unghi necesar de tăiere înclinată este aproape de limitatorul de cursă al poziției de fixare a opritorului, această suprareglare împiedică împănarea brațului pentru tăiere înclinată să alunece în acea fantă a limitatorului de cursă de pe bază.

- (1) Deblocați masa pentru tăiere înclinată prin ridicarea mânerului de blocare a tăierii înclinate.
- (2) Apăsați în jos butonul de blocare a poziției de fixare a opritorului și apăsați butonul de suprareglare a limitatorului de cursă a tăierii înclinate, apoi eliberați butonul de blocare a poziției de fixare a opritorului în timp ce apăsați butonul de suprareglare a limitatorului de cursă a tăierii înclinate. Suprareglarea limitatorului de cursă este acum activată.
- (3) Rotiți masa în unghiul dorit, fixați masa la unghiul dorit apăsând mânerul de blocare a tăierii înclinate.

## Română

- (4) Pentru a decupla butonul de suprareglare a limitatorului de cursă a tăierii înclinată, apăsați din nou butonul de blocare a poziției de fixare a opritorului.

### 7. Ghidajul laser

#### AVERTISMENT

- Pentru propria siguranță, nu introduceți niciodată acumulatorul sau adaptorul la c.a./c.c. la sculă până când toate etapele de reglare nu sunt complete și ați citit și ați înțeles instrucțiunile de siguranță și de funcționare.
- Scula dumneavoastră este echipată cu un ghidaj laser care utilizează un ghidaj laser Clasa 1M. Ghidajul laser vă permite să vizualizați traseul discului fierăstrăului pe piesa de prelucrat care urmează a fi tăiată, înainte de a porni fierăstrăul pentru tăierea înclinată. Fierăstrăul trebuie să fie conectat la sursa de alimentare și comutatorul pornit/oprit al laserului trebuie să fie activat pentru a indica linia laserului.

- (1) Evitați contactul direct cu ochii (Fig. 17)

#### AVERTISMENT

##### \* EVITAȚI EXPUNEREA

Prin acest orificiu se emit radiații laser.

#### PRECAUȚIE

- Utilizarea comenzilor sau a reglajelor sau efectuarea de proceduri poate avea ca rezultat o expunere periculoasă la radiații.
- Utilizarea instrumentelor optice cu acest produs va crește pericolul pentru ochi.

#### AVERTISMENT

Nu încercați să reparați sau să dezasamblați laserul. În cazul în care persoane necalificate încearcă să repare acest produs laser, se pot produce vătămări grave. Orice reparație necesară asupra acestui produs laser trebuie să fie efectuată de un distribuitor calificat de service.

- (2) Verificarea alinierii liniei laserului (Fig. 18)

- (a) Setați fierăstrăul la o setare la 0° tăiere înclinată și la 0° unghi raportor.
- (b) Utilizați un echer combinat pentru a marca un unghi de 90° care traversează partea superioară și cea inferioară a părții frontale a unei plăci. Această linie va servi ca linie șablon pentru a regla laserul. Așezați placa pe masa fierăstrăului.
- (c) Coborâți cu grijă în jos capul fierăstrăului pentru a alinia lama fierăstrăului cu linia șablonului. Poziționați lama fierăstrăului spre stânga, partea laterală a „liniei șablonului” depinzând de preferința dumneavoastră pentru locația liniei laser. Blocați placa în poziție cu clema de prindere.
- (d) Cu fierăstrăul conectat, porniți ghidajul laser. Fierăstrăul dumneavoastră a fost presetat cu linia laser pe partea stângă a lamei.

#### AVERTISMENT

Când efectuați reglaje ale liniei laserului, țineți degetele departe de comutatorul pentru pornire PORNIT/OPRIT pentru a preveni pornirea accidentală și posibilele vătămări grave.

- (e) Glisiți capul de tăiere suficient spre înainte astfel încât linia laser să fie vizibilă pe partea frontală a plăcii.
- (f) Uităndu-vă la partea frontală a plăcii, dacă linia laser nu este paralelă cu „linia șablonului”, urmați instrucțiunile enumerate mai jos la paragraful „Linie frontală”.
- (g) Uităndu-vă la partea superioară a plăcii, dacă linia laser nu este paralelă cu „linia șablonului”, urmați instrucțiunile enumerate mai jos la paragraful „Linie superioară”.

#### NOTĂ

Dacă linia laserului nu este vizibilă pe partea frontală a plăcii, coborâți capul de tăiere până când linia laserului este vizibilă.

- (3) Reglarea poziției liniei laser (Fig. 19)

#### Linie frontală

Dacă linia laserului este înclinată de la linia șablonului de pe partea frontală, rotiți mânerul de reglare verticală a laserului pentru a alinia linia laserului paralel cu linia șablonului. (Fig. 19-b)

#### Linie superioară

Dacă linia laserului este înclinată față de linia șablonului de pe partea superioară, rotiți butonul de reglare orizontală a laserului pentru a alinia linia laserului paralel cu linia șablonului. (Fig. 19-c)

#### NOTĂ

- Atunci când reglați linia frontală și linia superioară, răsucind prea mult mânerul de reglare va avea ca rezultat reflexia laserului de pe lama fierăstrăului pentru a produce două linii laser.
- După efectuarea reglajelor de mai sus, verificați vizual ca ambele linii laser frontală și superioară să fie paralele cu linia șablonului.

## APLICAȚII PRACTICE

#### AVERTISMENT

- Pentru a evita vătămările personale, niciodată să nu scoateți de pe masă și nici să nu puneți pe masă o piesă în timp ce mașina funcționează.
- Nu depășiți niciodată cu membrele linia de lângă semnul de avertizare, în timp ce mașina funcționează (consultați Fig. 20). Acest fapt poate provoca situații periculoase.

#### PRECAUȚIE

- Este periculos să scoateți sau să introduceți piesa de prelucrat în timp ce discul de tăiere se rotește.
- În timp ce tăiați, curățați deșeurile de pe suprafața de lucru pivotantă.
- Dacă se acumulează prea multe resturi, discul de fierăstrău se va ridica în mod automat de pe materialul în curs de tăiere. Nu apropiați mâna și nimic altceva de discul de tăiere expus.

#### NOTĂ

Înainte de operarea comutatorului, asigurați-vă că verificați stabilitatea sculei prin setarea unghiului și roțiți pentru a efectua o tăiere de testare fără a utiliza o piesă de prelucrat.

#### 1. Operare comutator (Fig. 21)

##### (1) Pornirea fierăstrăului

Acest fierăstrău pentru tăiere înclinată este echipat cu un comutator pentru pornire. Cu butonul de oprire și blocare apăsat, strângeți comutatorul de pornire pentru a PORNII fierăstrăul pentru tăiere înclinată. Eliberați comutatorul de pornire pentru a OPRII fierăstrăul.

##### (2) Pornirea ghidajului laser/becului LED

Apăsați comutatorul de laser pentru a-l trece pe PORNIT și apăsați din nou pentru a-l trece pe OPRIT. Apăsați comutatorul becului LED pentru a-l trece pe PORNIT și apăsați din nou pentru a-l trece pe OPRIT.

#### AVERTISMENT

Luăți măsuri astfel încât comutatorul PORNIT/OPRIT să nu fie la îndemâna copiilor. Introduceți un lacăt, sau un lant cu lacăt, prin orificiul din declanșator și blocați comutatorul sculei, împiedicând copiii și alți utilizatori necalificați să pornească mașina.

#### 2. Utilizarea ansamblului de menghine (Accesoriu standard)

- (1) Ansamblul menghinei poate fi montat pe bază.
- (2) Rotiți mânerul superior și fixați piesa de lucru în poziție (Fig. 22).



#### NOTĂ

Atunci când utilizați menghina, asigurați-vă că scula nu este în contact excesiv atunci când unitatea este rabatată sau glisată.

#### AVERTISMENT

Întotdeauna fixați bine sau prindeți în menghină piesa de prelucrat, pentru a o prinde de elementul de limitare; în caz contrar, piesa de prelucrat poate fi aruncată de pe suprafața de lucru și poate provoca vătămări corporale.

### 3. Operațiunea de tăiere

- (1) Așa cum este prezentat în **Fig. 23**, lățimea discului de fierăstrău reprezintă lățimea de tăiere. De aceea, glesați piesa de prelucrat spre dreapta (privind din poziția operatorului) atunci când se dorește lungimea , sau spre stânga atunci când se dorește lungimea . Dacă se folosește un marcător laser, aliniați linia laser cu partea stângă a discului de fierăstrău și apoi aliniați linia trasată cu cerneala cu linia laser.
- (2) Odată ce lama fierăstrăului ajunge la viteza maximă, împingeți cu grijă mânerul în jos până când lama fierăstrăului se apropie de piesa de prelucrat.
- (3) După ce discul de fierăstrău intră în contact cu piesa de prelucrat, împingeți mânerul în jos gradual, pentru a tăia piesa.
- (4) După ce ați tăiat piesa la adâncimea dorită, opriți mașina de la buton și așteptați ca discul de fierăstrău să se oprească complet înainte de a ridica mânerul de pe piesa de prelucrat și de a îl aduce în poziția complet retrasă.

### PRECAUȚIE

Creșterea presiunii pe mâner nu va duce la o creștere a vitezei de tăiere. Dimpotrivă, o presiune prea mare poate duce la supraîncărcarea motorului și/sau la scăderea eficienței tăierii.

### AVERTISMENT

- Atunci când mașina nu este folosită, asigurați-vă că butonul pentru pornire este pe poziția OFF (OPRIT) și că ștecherul a fost scos din priză.
- Înainte de a ridica mânerul de pe piesa de prelucrat, asigurați-vă întotdeauna că discul de fierăstrău s-a oprit complet. Dacă mânerul este ridicat în timp ce discul încă se rotește, piesa tăiată se poate prinde în disc, provocând împrăștierea periculoasă a unor fragmente de material.
- De fiecare dată când se termină o operație de tăiere sau de tăiere în adâncime, opriți comutatorul de pornire și verificați dacă lama fierăstrăului s-a oprit. Apoi, ridicați mânerul și duceți-l în poziția complet retrasă.
- Asigurați-vă că ați îndepărtat toate materialele tăiate de pe suprafața de lucru pivotantă, apoi treceți la pasul următor.
- O operație continuă de tăiere poate duce la supraîncărcarea motorului. Atingeți motorul și, dacă este fierbinte, întrerupeți operația de tăiere și odihniți-vă aproximativ 10. apoi reluați operația de tăiere.

### 4. Tăierea pieselor late (Tăiere prin glisare)

- (1) **Piese cu o înălțime de până la 89 mm și lățime de 292 mm:**  
Desfaceți mânerul de fixare a glisierii (consultați **Fig. 1**) prindeți mânerul și glesați lama fierăstrăului înainte. Apoi apăsați în jos pe mâner și glesați lama fierăstrăului înapoi pentru a tăia piesa de prelucrat după cum este indicat în **Fig. 24**. Această operație permite tăierea pieselor de până la 89 înălțime și 292 mm lățime.
- (2) **Piese cu o înălțime de până la 64 mm și lățime de 318 mm:**  
Piese de prelucrat de până la 64 mm în înălțime și până la 318 mm lățime pot fi tăiate în aceeași manieră precum este descris la paragraful 4-(1) de mai sus, la pagina 343.

### PRECAUȚIE

- Dacă mânerul este împins în jos cu o forță excesivă sau cu o forță laterală, discul de fierăstrău poate vibra în timpul operațiunii de tăiere și astfel poate produce tăieturi nedorite pe piesa de prelucrat, reducând astfel calitatea tăieturii.  
De aceea, apăsați mânerul în jos ușor și cu grijă.
- La tăierea prin glisare, împingeți ușor mânerul spre spate (înapoi) cu o mișcare continuă, lină.  
Oprirea deplasării mânerului în timpul operațiunii de tăiere poate provoca tăieturi nedorite pe piesa de prelucrat.

### AVERTISMENT

- Pentru tăierea prin glisare, urmați procedurile indicate mai sus în **Fig. 24**.  
Tăierea înclinată spre față (spre utilizator) este foarte periculoasă, deoarece lama fierăstrăului poate ricoșa în sus din bucată de tăiat. Din acest motiv, împingeți întotdeauna mânerul în partea opusă față de utilizator.
- Readeșteți întotdeauna suportul în poziție completă spate după fiecare operație de tăiere transversală pentru a reduce riscul rănirii.
- Nu puneți niciodată mâna pe mânerul lateral în timpul operației de tăiere, deoarece lama fierăstrăului se apropie de mânerul de blocare a tăierii înclinate atunci când capul motorului este coborât.

### 5. Procedurile de tăiere la unghi înclinat

#### AVERTISMENT

Elementele de limitare inferioare trebuie să fie extinse la efectuarea oricărei tăieturi la unghi înclinat. În cazul în care nu se extind elementele de limitare inferioare, nu va exista destul spațiu pentru ca lama să treacă, ceea ce ar putea duce la vătămări grave. La unghiuri extreme înclinate sau pentru tăiere înclinată, lama fierăstrăului poate, de asemenea, intra în contact cu elementul de limitare.

- (1) Când este necesară tăierea la unghi înclinat, slăbiți mânerul de blocare a unghiului înclinat. (**Fig. 25**)
- (2) Înclinați capul de tăiere la unghiul dorit în timp ce trageți ștaiful de montaj (A), după cum este indicat pe gradația înclinării.
- (3) Lama poate fi poziționată la orice unghi, de la o tăiere dreaptă de 90° (0° pe gradație) până la una de 45°. Strângeți mânerul de blocare a unghiului înclinat pentru a bloca capul de tăiere în poziție. Pozițiile de fixare ale opritorului sunt furnizate la 0°, 33,9° și 45°.

#### NOTĂ

- Fierăstrăul este livrat cu un ștaif de montaj (A) de 33,9° pentru setarea tăieturilor mlașugului coroanei atunci când unghiul peretilor este egal cu 90°.
- (4) Porniți ghidajul laser și poziționați piesa de prelucrat pe masă pentru pre-alinierea tăieturii dumneavoastră.

#### NOTĂ

Dacă este necesar un unghi raportor stâng de 48°, glesați placa de oprire a unghiului raportor (A) în sensul acelor de ceasornic departe de blocajul opririi (A) pentru a obține un unghi raportor stâng de 48°. (a se vedea **Fig. 26**)

Dacă este necesar un unghi raportor drept de 48°, glesați placa de oprire a unghiului raportor (B) în sensul invers al acelor de ceasornic departe de blocajul opririi (B) pentru a obține un unghi raportor drept de 48°.

De asemenea, utilizați placa de ancorare. (a se vedea **Fig. 11-b**)

### AVERTISMENT

Atunci când piesa de prelucrat este fixată la stânga sau la dreapta discului de fierăstrău, porțiunea scurtă tăiată va fi în contact cu partea dreaptă sau stângă a discului de fierăstrău. Opriți întotdeauna alimentarea mașinii și lăsați discul de fierăstrău să se oprească înainte de a ridica mânerul de la piesa de prelucrat.  
Dacă mânerul este ridicat în timp ce discul încă se rotește, piesa tăiată se poate prinde în disc, provocând împrăștierea periculoasă a unor fragmente de material.  
Dacă ați oprit operațiunea de țesire unghiulară la jumătate, reluați operațiunea după ce ați adus capul motorului în poziția inițială.

Începând de la jumătate, fără a trage înapoi, faceți ca aparatoarea inferioară să fie prinsă în șantul de tăiere al piesei de tăiat și să intre în contact cu lama fierăstrăului.

### PRECAUȚIE

- Dacă nu este strâns suficient de ferm, capul motorului se poate mișca brusc sau poate aluneca, provocând vătămări. Asigurați-vă că strângeți suficient secțiunea capului motorului astfel încât aceasta să nu se miște.

# Română

- Verificați întotdeauna ca mânerul de blocare a unghiului înclinat să fie fixat și capul motorului să fie cuplat. Dacă încercați să tăiați la unghi fără a cupla capul motorului, atunci capul motorului se poate deplasa în mod neașteptat, provocând vătămări.

## 6. Ștaif de montaj (A) de 33.9° pentru mulajele coroanei (Fig. 25)

- (1) Împingeți ștaiful de montaj (A) al unghiului înspre partea din spate a mașinii.
- (2) Slăbiți mânerul de blocare a unghiului înclinat.
- (3) Înclinați capul de tăiere până când ștaiful de montaj (A) oprește unghiul raportor la 33,9° pe gradația înclinării.
- (4) Strângeți mânerul de blocare a unghiului înclinat pentru a bloca capul de tăiere în poziție. (a se vedea Fig. 25)

## 7. Procedurile de tăiere înclinată (Fig. 27)

- (1) Deblocați masa pentru tăiere înclinată prin ridicarea pe mânerul de blocare a tăierii înclinate.
- (2) În timp ce apăsați în jos butonul de blocare a poziției de fixare a opritorului, apucați mânerul de blocare a tăierii înclinate și rotiți masa spre stânga sau spre dreapta până la unghiul dorit.
- (3) Odată ce ați obținut unghiul dorit, eliberați butonul de blocare a poziției de fixare a opritorului și apăsați în jos pe mânerul de blocare a tăierii înclinate pentru a fixa masa în poziție.
- (4) Dacă unghiul dorit de tăiere înclinată NU este una dintre cele nouă poziții de fixare ale opritorului notate mai jos, consultați secțiunea Buton suprarreglare limitator de cursă a tăierii înclinate de la Fig. 1.
- (5) Porniți ghidajul laser și poziționați piesa de prelucrat pe masă pentru pre-alinierea tăieturii dumneavoastră.

## PRECAUȚIE

Verificați întotdeauna ca mânerul de blocare a unghiului înclinat să fie fixat și placa turnantă să fie cuplată. Dacă încercați să tăiați la unghi fără a cupla placa turnantă, atunci placa turnantă se poate deplasa în mod neașteptat, provocând vătămări.

## NOTĂ

- Poziții de fixare a opritoarelor sunt asigurate la dreapta și la stânga poziției centrale de 0°, în pozițiile de 15°, 22,5°, 31,6° și 45°. Verificați pentru a vă asigura că scala pentru tăiere înclinată și vârful indicatorului sunt corect aliniate.
- Operarea fierăstrăului cu gradația înclinării și indicatorul nealiniat va duce la o slabă precizie de tăiere.

## 8. Proceduri pentru tăiere combinată

Tăierea combinată se poate efectua prin respectarea instrucțiunilor de la punctele 5 și 7 de mai sus. Pentru dimensiunile maxime ale tăierii complexe, consultați tabelul „SPECIFICAȚII” de la pagina 336.

## PRECAUȚIE

Fixați întotdeauna piesa de tăiat cu mâna dreaptă sau stângă, tăiați-o împingând porțiunea rotundă a fierăstrăului înapoi cu mâna stângă.

Este foarte periculos să rotiți masa rotativă spre stânga în timpul tăierii compuse, deoarece lama fierăstrăului poate intra în contact cu mâna care fixează piesa de tăiat.

În cazul tăierii complexe (unghi + raportor) de partea raportorului stâng, extindeți complet elementul de limitare inferior (B) înainte de a începe operația de tăiere. În cazul tăierii complexe (unghi + raportor) de partea raportorului drept, extindeți complet elementul de limitare inferior (A) înainte de a începe operația de tăiere. Confirmați că elementul de limitare inferior (A) (B) nu interferează cu alte piese înainte de a încerca tăierea complexă. Dacă există vreo interferență, îndepărtați fie elementul de limitare inferior (A), fie elementul (B).

## 9. Proceduri de tăiere ale canelurilor

Se pot tăia caneluri în piesa de prelucrat așa cum se indică în Fig. 28 prin reglarea butonului opritorului.

### Procedura de reglare a adâncimii de tăiere:

- (1) Rotiți placa de ancorare pe direcția indicată în Fig. 29.  
Coborați capul motorului și măsurați mânerul de oprire cu mâna. (Unde capul mânerului de oprire intră în contact cu placa de ancorare.)
- (2) Reglați adâncimea de tăiere dorită setând distanța dintre discul fierăstrăului și suprafața plăcii turnante (a se vedea © din Fig. 29).

## NOTĂ

Atunci când tăiați o singură canelură la oricare capăt al piesei de prelucrat, îndepărtați porțiunea care nu este necesară cu o dală.

## 10. Tăierea materialelor care se deformează ușor, cum ar fi profilele din aluminiu

Materialele cum ar fi profilele din aluminiu se pot deforma cu ușurință atunci când sunt strânse prea mult într-un ansamblu de menținut. Acest lucru va cauza tăierea inefficientă și posibilă supraîncărcare a motorului.

La tăierea unor astfel de materiale, folosiți o placă de lemn pentru a proteja piesa de prelucrat așa cum se arată în Fig. 30-a. Setați placa de lemn în apropierea secțiunii de tăiere.

Atunci când tăiați materiale din aluminiu, acoperiți lama fierăstrăului cu ulei pentru tăiere (necombustibil) pentru a obține o tăiere netedă și o finisare fină.

În plus, în cazul unei piese în formă de U, folosiți placa de lemn așa cum se arată în Fig. 30-b pentru a asigura stabilitatea în direcția laterală și cuplați-o lângă secțiunea de tăiere a piesei de prelucrat și strângeți-o utilizând atât ansamblul menținut cât și clema disponibilă în comerț.

## 11. Utilizarea sacului de praf (Accesoriu standard) (Fig. 31)

- (1) Conectați sacul de praf cu conducta sculei electrice.
- (2) Când sacul de praf s-a umplut de rumeguș, praful va fi suflat afară din sacul de praf când lama fierăstrăului se va roti.

Verificați periodic sacul de praf și goliiți-l înainte de a se umple.

## 12. Conectarea extractorului de praf (Comercializat separat) (Fig. 32)

Nu inhalați prafurile dăunătoare generate în operațiile de tăiere.

Praful poate pune în pericol sănătatea dumneavoastră și a oamenilor din jur.

Utilizarea unui extractor de praf poate reduce pericolele legate de praf.

Prin conectarea cu extractorul de praf prin adaptor, racord și adaptor colectare praf, cea mai mare parte a prafului poate fi colectată.

Conectați extractorul de praf cu adaptorul.

- (1) Diametrul interior al furtunului este de 38 mm:  
Conectați în ordinea furtunului (diametrul interior de 38 mm) și a adaptorului (accesoriu standard al extractorului de praf) și a racordului (D) (accesoriu opțional) și a cotului (accesoriu opțional) cu conducta sculei electrice. Conectarea este efectuată prin apăsare în direcția săgeții. (Fig. 32)

Dacă pe cupla racordului (D) se acumulează mult rumeguș, tăiați capătul (aproximativ 4 cm) racordului (D) și acționați scula.

- (2) Diametrul interior al furtunului este de 35 mm:  
Conectați în ordinea furtunului (diametrul interior de 35 mm) și a adaptorului (accesoriu standard al extractorului de praf) și a cotului (accesoriu opțional) cu conducta sculei electrice.  
Conectarea este efectuată prin apăsare în direcția săgeții. (Fig. 32) (Racordul (D) nu se utilizează atunci când diametrul interior al furtunului este de 35 mm)



## MONTAREA ȘI DEMONTAREA LAMEI FIERĂSTRĂULUI

### AVERTISMENT

- Pentru a preveni un accident sau rănirea, opriti întotdeauna comutatorul pentru pornire și scoateți ștecărul din priză și/sau scoateți setul de acumulatori înainte de a scoate sau de a monta un disc pentru ferăstrău.

Dacă lucrarea de tăiere este efectuată în condiția în care șurubul de 8 mm nu este suficient de strâns, șurubul de 8 mm poate să se slăbească, lama se poate desprinde și protecția inferioară poate fi deteriorată, ceea ce duce la vătămări.

De asemenea, verificați ca șuruburile de 8 mm să fie strânse corespunzător înainte de a conecta ștecărul la priză și/sau de a introduce setul de acumulatori.

- Dacă șuruburile de 8 mm sunt puse sau scoase utilizând alte scule decât cheia de 13 mm (accesoriu standard), se produce strângerea excesivă sau necorespunzătoare, provocând vătămări.

### 1. Demontarea lamei (Fig. 33-a, Fig. 33-b, Fig. 33-c și Fig. 33-d)

- (1) Deconectați cablul de alimentare de la priză.
- (2) Ridicați capul de tăiere în poziție verticală și glisați capul de tăiere complet spre partea din spate a unității și strângeți mânerul glisierii de fixare.
- (3) Ridicați protecția inferioară în poziția cea mai ridicată.
- (4) În timp ce țineți protecția inferioară, îndepărtați șurubul plăcii capacului cu o șurubelniță Phillips.
- (5) Rotiți placa capacului pentru a expune șurubul de 8 mm.
- (6) Puneți cheia de fixare a discului peste șurubul de 8 mm.
- (7) Localizați dispozitivul de blocare a axului pe motor.
- (8) Apăsați dispozitivul de blocare a axului, ținându-l ferm în timp ce rotiți lama în sensul acelor de ceasornic. Dispozitivul de blocare a axului se va cupla și va bloca arborele. Continuați să țineți dispozitivul de blocare a axului, în timp ce rotiți cheia fixă în sensul acelor de ceasornic pentru a slăbi șurubul de 8 mm.
- (9) Îndepărtați șurubul de 8 mm, șaiba (B) și lama. Nu scoateți șaiba (A).

### NOTĂ

- În cazul în care blocajul arborelui nu poate fi apăsat cu ușurință pentru a bloca arborele, răsucați șurubul de 8 mm cu o cheie fixă de 13 mm (accesoriu standard) în timp ce aplicați presiune pe blocajul arborelui.
- Axul discului de fierăstrău se blochează atunci când dispozitivul de blocare a axului este apăsat spre interior.
- Acordați atenție pieselor îndepărtate, observând poziția lor și direcția în care sunt îndreptate. Ștergeți șaiba (B) să fie curățată de orice urmă de rumeguș înainte de a instala o lamă nouă.

### AVERTISMENT

Când montați lama fierăstrăului, confirmați că marcajul indicator de rotație de pe lama fierăstrăului și direcția de rotație a protecției inferioare (consultați Fig. 1) sunt potrivite corespunzător.

### PRECAUȚIE

- Confirmați ca dispozitivul de blocare a axului să fi revenit în poziția de retragere după instalarea sau scoaterea lamei fierăstrăului.
- Strângeți șurubul de 8 mm, astfel încât să nu se slăbească în timpul operării. Confirmați ca șurubul de 8 mm să fie strâns corespunzător înainte ca scula electrică să fie pornită.

### 2. Montarea lamei de fierăstrău AVERTISMENT

Scoateți din priză ferăstrăul pentru tăiere înclinată înainte de a schimba/instala lama.

- (1) Instalați o lamă de 255 mm cu ax, asigurându-vă că săgeata de rotație de pe lamă corespunde săgeții de rotație în sensul acelor de ceasornic de pe protecția inferioară, iar dinții lamei sunt orientați în jos.
- (2) Poziționați șaiba (B) contra lamei. Infiltați șurubul de 8 mm pe ax în direcție inversă acelor de ceasornic.

### NOTĂ

Asigurați-vă că planșele colierelor lamei sunt cuplate cu planșele de pe axul arborelui. De asemenea, partea plată a colierului lamei trebuie poziționată contra lamei.

- (3) Așezați cheia de fixare a lamei pe șurubul de 8 mm.
- (4) Apăsați dispozitivul de blocare a axului, ținându-l ferm în timp ce rotiți lama în sensul invers al acelor de ceasornic. Când se cuplează, continuați să apăsați dispozitivul de blocare a axului, în timp ce strângeți bine șurubul de 8 mm.
- (5) Rotiți placa capacului înapoi în poziția sa inițială, până când fanta din placa capacului se angrenează cu orificiul șurubului plăcii capacului. În timp ce țineți protecția inferioară în poziția cea mai de sus, strângeți șurubul plăcii capacului cu o șurubelniță Phillips.
- (6) Coborâți protecția inferioară și verificați ca protecția, în timpul operării, să nu se atingă sau să se lipească.
- (7) Asigurați-vă ca dispozitivul de blocare a axului să fie eliberat astfel încât lama să se răsucescă liber.

### PRECAUȚIE

Nu încercați niciodată să instalați lame de fierăstrău cu un diametru mai mare decât 255 mm.

Instalați întotdeauna lame de fierăstrău cu diametrul de 255 mm sau mai mic.

## DESPRE INDICATORUL DE ÎNCĂRCARE A ACUMULATORULUI

Puteți să controlați capacitatea rămasă a acumulatorului apăsând comutatorul indicatorului de încărcare a acumulatorului pentru a aprinde indicatorul luminos. (Fig. 34)

## CUM SĂ REÎNCĂRCAȚI DISPOZITIVUL USB (UC18YSL3)

- (1) Selectați o metodă de încărcare
- Încărcarea unui dispozitiv USB de la o priză electrică (Fig. 36-a)
- Încărcarea unui dispozitiv USB și a unui acumulator de la o priză electrică (Fig. 36-b)
- (2) Cum să reîncărcați dispozitivul USB (Fig. 37)
- (3) Când dispozitivul USB este complet încărcat (Fig. 38)

## ÎNȚREȚINERE ȘI VERIFICARE

### AVERTISMENT

Pentru a evita un accident sau vătămarea corporală, confirmați întotdeauna că este OPRIT comutatorul de pornire și scoateți acumulatorul înainte de efectuarea oricăror lucrări de întreținere sau de inspecție asupra acestei scule.

Raportați unei persoane calificate cât mai curând dacă descoperiți o defecțiune a utilajului, inclusiv la cutia de protecție sau lama ferăstrăului.

### 1. Verificarea discului de fierăstrău

Înlocuiți întotdeauna discul de fierăstrău la primul semn de uzură sau de deteriorare.

Un disc de fierăstrău deteriorat poate provoca vătămări personale, iar un disc de fierăstrău uzat poate cauza ineficiența operațiunii de tăiere și, posibil, supraîncălzirea motorului.

## PRECAUȚIE

Nu folosiți niciodată un disc de fierăstrău tocit. Atunci când discul de fierăstrău este tocit, rezistența sa la presiunea manuală aplicată prin intermediul mânerului mașinii tinde să crească, făcând nesigură utilizarea mașinii.

### 2. Verificarea șuruburilor demontare

Verificați cu regularitate toate șuruburile de montare și asigurări-vă că sunt bine strânse. În cazul în care oricare dintre șuruburi este slăbit, restrângeți-l imediat. Dacă nu faceți acest lucru vă expuneți unui risc mare.

### 3. Întreținerea motorului

Bobina motorului este componenta principală a sculei electrice. Aveți grijă să nu deteriorați bobina și/sau să nu o udați cu ulei sau apă.

### 4. Inspectarea protecției inferioare pentru o funcționare corespunzătoare

Înainte de fiecare utilizare a sculei, testați protecția inferioară (Fig. 1) pentru a vă asigura că se află în stare bună și că se deplasează cu ușurință.

Nu utilizați niciodată scula decât dacă protecția inferioară funcționează corespunzător și dacă se află în stare mecanică bună.

### 5. Inspectarea bornelor (sculă și acumulator)

Verificați pentru a vă asigura că șpanul și praful nu au fost colectate pe borne.

Ocazional verificați înainte, în timpul și după operare.

## PRECAUȚIE

Îndepărtați orice șpan sau praf care s-ar fi putut colecta pe borne.

Nerespectarea acestei indicații ar putea avea ca rezultat defectarea sculei.

### 6. Eliminarea acumulatorului consumat

#### AVERTISMENT

Nu aruncați acumulatorul consumat. Acumulatorul explodează dacă este incinerat. Produsul pe care l-ați achiziționat conține un acumulator reincărcabil. Acumulatorul este reciclabil. La sfârșitul duratei sale de viață, sub incidența diverselor legi naționale și locale, este posibil să fie ilegal să aruncați acest acumulator în fluxul municipal de deșeuri. Verificați cu reprezentanții oficiali privind colectarea deșeurilor solide pentru a avea detalii din zona dumneavoastră pentru opțiunile de reciclare sau pentru aruncarea corespunzătoare.

### 7. Depozitare

După ce ați terminat de folosit mașina, verificați pentru a vă asigura de următoarele:

- (1) Comutatorul pentru pornire este în poziția OFF (OPRIT),
  - (2) Scoateți acumulatorul din sculă
- Când scula nu este în uz, depozitați-o într-un loc cu temperatura sub 40°C, care să nu fie la îndemâna copiilor.

## NOTĂ

Depozitarea acumulatorilor litiu-ion.

Asigurați-vă că acumulatorii litiu-ion au fost complet încărcăți înainte de a-i depozita.

Depozitarea prelungită (3 luni sau mai mult) a acumulatorilor cu un nivel de încărcare scăzut poate duce la scăderea performanței, la reducerea semnificativă a timpului de utilizare a acumulatorilor sau poate face acumulatorii incapabili să stea încărcăți.

Cu toate acestea, timpul de utilizare a acumulatorilor semnificativ de redus poate reveni la normal prin încărcarea și utilizarea acumulatorilor în mod repetat, de două până la cinci ori.

Dacă durata de folosire a acumulatorului este foarte scurtă în ciuda încărcării și folosirii repetate, schimbați acumulatorii.

## PRECAUȚIE

Pe durata folosirii și a operațiunilor de întreținere a mașinii trebuie respectate reglementările și standardele naționale privind securitatea.

## Notă importantă pentru bateriile uneltelor HIKOKI cu acumulatori

Utilizați întotdeauna acumulatori originali. Nu garantăm siguranța și performanța unei alte dacă se utilizează alți acumulatori decât cei recomandați sau dacă acumulatorul original este dezmembrat sau modificat (cum ar fi demontarea și înlocuirea celulelor sau a altor părți interne).

### 8. Lubrifiere

Lubrificați lunar următoarele suprafețe glisante, pentru a menține mașina în bună stare de funcționare pe o perioadă mai lungă.

Se recomandă utilizarea uleiului pentru mașini.

Puncte de lubrifiere:

- \* Porțiunea pivotantă a balamalelor
- \* Porțiunea rotativă a suportului (A)
- \* Porțiunea rotativă a ansamblului menghinei

### 9. Curățare (Fig. 35)

Curățați mașina, conducta și protecția inferioară suflând aer uscat cu un pistol cu aer sau cu o altă sculă.

Îndepărtați periodic șpanul, praful și alte deșeuri de pe suprafața sculei electrice, în special dinspre interiorul protecției inferioare cu o cârpă umedă, cu săpun. Pentru a evita o funcționare defectuoasă a motorului, protejați-l de contactul cu uleiul sau apa.

În cazul în care linia laser nu se mai vede din cauza șpanului și a altor materiale similare care s-au depus pe fereastra zonei emițătoare a dispozitivului de marcare cu laser, ștergeți și curățați fereastra cu o cârpă uscată sau cu o cârpă moale umezită în apă cu săpun etc.

## SELECTAREA ACCESORIILOR

Accesoriiile mașinii sunt enumerate la pagina 481.

## PRECAUȚIE

Reparațiile, modificările și verificarea sculelor electrice HIKOKI se vor efectua numai la o unitate service autorizată de HIKOKI.

În mod particular, întreținerea dispozitivului laser va fi efectuată de un agent autorizat de către producătorul dispozitivului laser.

Repararea dispozitivului laser va fi efectuată întotdeauna de către o unitate service autorizată de HIKOKI.

Pe durata folosirii și a operațiunilor de întreținere a mașinii trebuie respectate reglementările și standardele naționale privind securitatea.

## GARANȚIE

Garantăm sculele electrice HIKOKI în conformitate cu reglementările statutare/specifice țării. Această garanție nu acoperă defectele sau daunele provocate de utilizarea necorespunzătoare, abuz sau de uzura și deteriorarea normale. În cazul în care aveți reclamații, vă rugăm să trimiteți scula electrică nedemontată, împreună cu CERTIFICATUL DE GARANȚIE care se găsește la finalul prezentelor Instrucțiuni de utilizare, la o unitate service autorizată de HIKOKI.

## NOTĂ

Ca urmare a programului continuu de cercetare și dezvoltare derulat de HIKOKI, prezentele specificații pot fi modificate fără a notificare prealabilă.

**Informații privind zgomotul transmis prin aer**

Valorile măsurate au fost determinate în conformitate cu EN62841 și sunt declarate conforme cu ISO 4871.

Nivelul tipic al puterii sonore ponderate A: 103 dB (A)

Nivelul tipic al presiunii sonore ponderate A: 90 dB (A)

Incertitudine K : 3 dB (A).

Purtați protecție auditivă.

Valorile totale ale vibrațiilor (suma vectorială pe cele trei axe) au fost stabilite în conformitate cu EN62841.

Valoarea tipică a rădăcinii pătrate medii a accelerației nu depășește 2,5 m/s<sup>2</sup>

Valoarea declarată a emisiilor de zgomot a fost măsurată în conformitate cu o metodă de testare standard și poate fi utilizată pentru compararea unei scule cu alta; Mai poate fi utilizată pentru o evaluare preliminară a expunerii.

**AVERTISMENT**

- Emisiile de zgomot în timpul folosirii efective a sculei electrice pot diferi de valorile declarate în funcție de modulele de utilizare a sculei, în special ce tip de piesă de lucru este procesată.
- Identificați măsuri de siguranță ce trebuie luate pentru protejarea operatorului și care sunt bazate pe estimarea expunerii, în condiții reale de utilizare (ținând seama de toate componentele ciclului de utilizare, cum ar fi timpul necesar opririi sculei și timpul de funcționare suplimentar la pornirea sculei).

**REMEDIEREA PROBLEMELOR**

Dacă aparatul funcționează anormal, efectuați verificările din tabelul de mai jos. Dacă problema nu se remediază, consultați distribuitorul sau Centrul de service autorizat HiKOKI.

1. Sculă electrică

Simptom	Cauză posibilă	Remediu
Instrumentul nu funcționează	Nicio durată de alimentare rămasă în acumulator	Încărcați acumulatorul.
	Acumulatorul nu este complet instalat.	Introduceți acumulatorul în sculă până când se aude un clic.
Instrumentul s-a oprit brusc	Instrumentul a fost supraîncărcat	Rezolvați problema care cauzează suprasolicitaarea.
	Acumulatorul este supraîncălzit.	Lăsați acumulatorul să se răcească.
	Motorul a fost oprit automat pentru a preveni defectarea sculei.	Aceasta nu este o defecțiune. Comutatorul de pornire a fost ținut apăsat timp de 5 minute sau mai mult. Porniți alimentarea încă o dată.
Nu poate fi înclinat	Maneta de prindere nu a fost slăbită.	Slăbiți maneta de prindere și apoi înclinați scula. După reglarea componentei slăbite, asigurați-vă că ați strâns-o încă o dată.
Nu poate fi înclinat spre dreapta	Ștaiful de montaj (A) nu a fost scos.	Înclinați spre dreapta după scoaterea ștaifului de montaj (A).
	Maneta de prindere nu a fost slăbită.	Slăbiți maneta de prindere și apoi înclinați.
Discul de fierăstrău este tocit	Discul fierăstrăului este uzat sau îi lipsesc dinți.	Schimbați cu un produs nou.
	Șurubul este slăbit.	Strângeți șurubul.
	Discul de fierăstrău a fost montat invers.	Montați discul fierăstrăului în direcția corectă.
Nu poate tăia cu precizie	Piese de operare ale sculei nu sunt complet fixate.	Instalați complet maneta de prindere și mânerul lateral.
	Materialul nu poate fi fixat în poziția corectă.	Îndepărtați orice corp străin din elementul de limitare sau din placa turnantă.  În unele cazuri, poziția corectă nu poate fi fixată din cauza unei curbe a materialului. Încercați să fixați o suprafață plată cu elementul de limitare sau cu placa turnantă.
Comutatorul nu poate fi tras	Butonul de blocare a comutatorului nu este apăsat suficient.	Apăsați butonul de blocare a comutatorului până la capăt, până când se atinge partea din spate.
Acumulatorul nu poate fi instalat	Încercarea de a instala un alt acumulator decât cel specificat pentru sculă.	Vă rugăm să instalați un acumulator de tip multi-volt.

# Română

## 2. Încărcător

Simptom	Cauză posibilă	Remediu
Lampa de indicare a încărcării pâlpâie rapid violet, iar încărcarea acumulatorului nu începe.	Acumulatorul nu este introdus complet.	Introduceți acumulatorul bine.
	În bornele acumulatorului sau în locul de atașare a acumulatorului există corpuri străine.	Scoateți corpurile străine.
Lampa de indicare a încărcării clipește în culoare roșie, iar procesul de încărcare a acumulatorului nu începe.	Acumulatorul nu este introdus complet.	Introduceți acumulatorul bine.
	Acumulatorul este supraîncălzit.	Dacă este lăsat așa, în cazul în care temperatura acestuia scade, acumulatorul va începe să se încarce automat, dar acest lucru poate reduce durata de viață a acumulatorului. Se recomandă ca înainte de a-l încărca, acumulatorul să fie răcit într-un loc bine ventilat, departe de lumina directă a soarelui.
Timpul de utilizare a acumulatorului este scurt, chiar dacă acumulatorul este încărcat complet.	Durata de viață a acumulatorului este epuizată.	Înlocuiți acumulatorul cu unul nou.
Acumulatorul se încarcă foarte greu.	Temperatura acumulatorului, a încărcătorului sau a mediului înconjurător este extrem de scăzută.	Încărcați acumulatorul în spațiu interior sau într-un alt mediu mai cald.
	Orificiile încărcătorului sunt blocate, cauzând supraîncălzirea componentelor sale interne.	Evitați blocarea orificiilor.
	Ventilatorului de răcire nu funcționează.	Contactați un centru de service autorizat HiKOKI pentru efectuarea de reparații.
Indicatorul de curent USB s-a oprit, iar dispozitivul USB nu se mai încarcă.	Capacitatea acumulatorului a început să se diminueze.	Înlocuiți acumulatorul cu unul care are suficientă capacitate.
		Conectați ștecărul de rețea al încărcătorului într-o priză electrică.
Indicatorul de curent USB nu se oprește, chiar dacă dispozitivul USB s-a încărcat.	Indicatorul de curent USB luminează în verde pentru a indica faptul că USB-ul poate fi încărcat.	Aceasta nu este o defecțiune.
Gradul de încărcare a unui dispozitiv USB nu este clar și în mod similar nu se știe dacă încărcarea este completă.	Indicatorul de curent USB nu se stinge, chiar dacă încărcarea s-a terminat.	Examinați dispozitivul USB, care se încarcă, pentru a confirma gradul său de încărcare.
Încărcarea unui dispozitiv USB se oprește la mijlocul programului.	Încărcătorul a fost conectat la o priză electrică, în timp ce dispozitivul USB a fost încărcat folosind un acumulator drept sursă de curent electric.	Aceasta nu este o defecțiune. Încărcătorul oprește încărcarea USB-lui timp de aproximativ 5 secunde, atunci când distinge surse de curent electric diferite.
	Acumulatorul a fost introdus în încărcător, în timp ce dispozitivul USB a fost încărcat folosind o priză de curent electric drept sursă de curent electric.	
Încărcarea dispozitivului USB se oprește la jumătatea programului dacă acumulatorul și dispozitivul USB sunt încărcate simultan.	Acumulatorul s-a încărcat complet.	Aceasta nu este o defecțiune. Încărcătorul oprește încărcarea USB-ului timp de aproximativ 5 secunde, timp în care verifică dacă încărcarea acumulatorului s-a finalizat cu succes.
Încărcarea dispozitivului USB nu începe dacă acumulatorul și dispozitivul USB sunt încărcate simultan.	Capacitatea rămasă a acumulatorului este foarte diminuată.	Aceasta nu este o defecțiune. Când capacitatea acumulatorului atinge un anumit nivel, încărcarea USB-lui începe automat.

## SPLOŠNA VARNOSTNA NAVODILA ZA ELEKTRIČNA ORODJA

### ⚠ OPOZORILO

Preberite vsa varnostna opozorila, navodila, slikovne prikaze in specifikacije, ki so priložena orodju.

Neupoštevanje vseh spodaj navedenih navodil lahko povzroči električni udar, požar in/ali resne telesne poškodbe.

Vsa opozorila in navodila shranite, ker jih boste v prihodnje še potrebovali.

Izraz »električno orodje« v opozorilih se nanaša na električno orodje, ki se napaja z električnim pogonom (z električnim kablom) in na akumulatorsko električno orodje (brez električnega kabla).

### 1) Varnost na delovnem mestu

a) Delovno mesto mora biti čisto in dobro osvetljeno.

Nered in neosvetljena področja lahko povzročijo nezgodo.

b) Električnega orodja ne uporabljajte v eksplozivnih okoljih, na primer v bližini vnetljivih tekočin, plinov ali prahu.

Električno orodje pri delu proizvaja iskre, ki lahko vnamejo prah ali hlape.

c) Med delom z električnim orodjem ne dovolite, da bi se vam otroci ali druge osebe približale.

Z motenjem vaše pozornosti lahko izgubite nadzor nad orodjem.

### 2) Električna varnost

a) Priključni vtičak električnega orodja mora ustrezati vtičnici. Vtičaka ni dovoljeno kakor koli spreminjati. Pri ozemljenih električnih orodjih ne uporabljajte vtičaveč z adapterji.

Nespremenjeni vtičaki in ustrezne vtičnice zmanjšujejo tveganje električnega udara.

b) Preprečite stik z ozemljenimi površinami, kot so cevi, grelci, štedilniki in hladilniki.

Ko je vaše telo ozemljeno, je nevarnost električnega udara večja.

c) Električnega orodja ne izpostavljajte dežju ali vlagi.

Vdor vode v električno orodje povečuje tveganje električnega udara.

d) Ne zlorablajte kabla. Kabla ne uporabljajte za prenašanje električnega orodja in ne vlecite za kabel, če želite vtičak izvleči iz vtičnice.

Kabla ne izpostavljajte vročini, olju, ostrim robovom in premikajočim se delom.

Poškodovani in zapleteni kablil povečujejo tveganje električnega udara.

e) Kadar uporabljate električno orodje zunaj, uporabljajte kabelski podaljšek, ki je primeren za delo na prostem.

Z uporabo kabelskega podaljška, ki je izdelan za delo na prostem, je tveganje električnega udara manjše.

f) Če je delo z električnim orodjem v vlažnem okolju neizogibno, uporabite stikalo za zaščito pred diferenčnim tokom.

Zaščitno stikalo zmanjšuje tveganje električnega udara.

### 3) Osebna varnost

a) Bodite pozorni, pazite kaj delate ter se dela z električnim orodjem lotite z razumom.

Električnega orodja ne uporabljajte, če ste utrujeni ali pod vplivom mamil, alkohola ali zdravil.

Trenutek nepozornosti med delom z električnim orodjem je lahko vzrok za resne telesne poškodbe.

b) Uporabite osebno zaščitno opremo. Vedno nosite zaščitna očala.

Nošenje zaščitne opreme, kot so maska za prah, protizdrsní zaščitni čevlji, varnostna čelada ali zaščitni glušniki, kar je odvisno od vrste in načina uporabe električnega orodja, zmanjšuje tveganje telesnih poškodb.

c) Izogibajte se nenamernemu zagonu. Preden orodje priključite na električno omrežje in/ali na akumulator, preden ga dvignete ali nosite, se prepričajte da je orodje izklopljeno.

Prenašanje električnega orodja s prstom na stikalu ali priključitev vklopljenega električnega orodja na električno omrežje je lahko vzrok za nezgodo.

d) Preden električno orodje vklopite, odstranite nastavitvena orodja in izvijače.

Orodje ali ključ, ki se nahaja na vrtečem delu električnega orodja lahko povzroči telesne poškodbe.

e) Izogibajte se nenormalni drži. Poskrbite za trdno stojišče in za stalno ravnotežje.

Na ta način lahko v nepričakovanih situacijah bolje nadzorujete električno orodje.

f) Nosite primerna oblačila. Med delom ne nosite ohlapnih oblačil ali nakita. Las in oblačil ne približujte premikajočim se delom.

Ohlapna oblačila, nakit ali dolgi lasje se lahko ujamejo med premikajoče se dele.

g) Če je na napravu možno montirati priprave za odsesavanje ali prestrezanje prahu, se prepričajte, da so te ustrezno priključene in pravilno uporabljene.

Zbiranje prahu lahko zmanjša nevarnosti povezane s prahom.

h) Ne dovolite, da vas znanje, pridobljeno s pogostim rokovanjem z orodjem, zavade, da zanemarite varnostna navodila za ravnanje z orodjem.

Neprevidnost lahko že v delčku sekunde povzroči hude telesne poškodbe.

### 4) Uporaba in vzdrževanje električnega orodja

a) Električnega orodja ne preobremenjujte. Za izbrano delo uporabite ustrezno električno orodje.

Z ustreznim električnim orodjem boste delo opravili bolje in varneje.

b) Električnega orodja ne uporabljate, če stikalo za vklop/izklop orodja ne deluje.

Električno orodje, ki ga ni več možno vklopiti ali izklopiti, je nevarno in ga je potrebno popraviti.

c) Pred nastavljanjem orodja, zamenjavo priključkov ali shranjevanjem orodja izvlecite vtičak električnega orodja iz vira napajanja in/ali odstranite akumulator.

S takšnimi preventivnimi varnostnimi ukrepi preprečujete nenamerni zagon orodja.

d) Električno orodje shranite izven dosega otrok in ne dovolite upravljanja orodja osebam, ki orodja ne poznajo in niso prebrale teh navodil.

Električno orodje je nevarno v rokah neizkušenih uporabnikov.

e) Vzdržujte električno orodje in priključke. Preverite pravilno delovanje premičnih delov orodja, poškodbe delov in druga stanja, ki bi lahko vplivala na delovanje električnega orodja. V primeru poškodb je potrebno električno orodje pred uporabo popraviti.

Slabo vzdrževano električno orodje je vzrok mnogih nesreč.

f) Rezalno orodje naj bo ostro in čisto.

Pravilno vzdrževano rezalno orodje z ostrimi robovi se manj pogosto zatika in je lažje vodljivo.

## VARNOSTNA NAVODILA ZA ZAJERALNO ŽAGO

- g) Električno orodje, pribor, vsadna orodja in podobno uporabljajte v skladu s temi navodili, pri čemer upoštevajte delovne pogoje in dejavnost, ki jo boste opravljali.  
*Uporabo električnega orodja v druge namene lahko privede do nevarne situacije.*
- h) Ročaji in prijemalne površine naj bodo suhe, čiste in brez olja in masti.  
*Spolzki ročaji in prijemalne površine ne omogočajo varnega ravnanja in nadzora orodja v nepričakovanih situacijah.*
- 5) Uporaba in vzdrževanje akumulatorja
- a) Polnite samo s polnilnikom, ki ga je določil proizvajalec.  
*Polnilnik, ki je primeren za en tip akumulatorja lahko povzroči nevarnost požara, če ga uporabite z drugim akumulatorjem.*
- b) Električna orodja uporabljajte samo s posebej izdelanimi akumulatorji.  
*Uporaba drugih akumulatorjev lahko povzroči tveganje poškodb in požara.*
- c) Ko akumulatorja ne uporabljate ga shranite vstran od kovinskih predmetov kot so sponke, kovanci, ključi, želji, vijaki ter drugih manjših kovinskih predmetov, ki lahko povežejo en priključek z drugim.  
*Kratek stik med priključki na akumulatorju lahko povzroči opekline ali požar.*
- d) Med nepravilno rabo lahko iz akumulatorja priteče tekočina; izogibajte se stiku z njo. V primeru, da pride do stika, takoj operite z vodo. V primeru, da pride tekočina v stik z očmi, poiščite dodatno zdravniško pomoč.  
*Tekočina iz akumulatorja lahko povzroči vnetje ali opekline.*
- e) Ne uporabljajte poškodovanega ali spremenjenega baterijskega vložka ali orodja.  
*Poškodovane ali spremenjene baterije so nepredvidljive, povzročijo lahko požar, eksplozijo ali poškodbe.*
- f) Baterijskega vložka ali orodja ne izpostavljajte požaru ali prekomerni temperaturi.  
*Izpostavljenost požaru ali temperaturi nad 130°C lahko povzroči eksplozijo.*
- g) Upoštevajte vsa navodila za polnjenje in baterijskega vložka ali orodja ne napolnite zunaj temperaturnega območja, določenega v navodilih.  
*Nepravilno polnjenje ali polnjenje pri temperaturah zunaj določenega območja lahko poškoduje baterijo in poveča nevarnost požara.*
- 6) Servisiranje
- a) Električno orodje lahko servisira le usposobljena oseba, ki mora uporabljati originalne nadomestne dele.  
*Na ta način se ohrani varnost električnega orodja.*
- b) Nikoli ne popravljajte poškodovanih baterijskih vložkov.  
*Baterijske vložke lahko servisirajo samo proizvajalec ali pooblaščen serviserji.*
- VARNOSTNI UKREP**  
Preprečite dostop otrokom in neusposobljenim osebam.  
Kadar orodja ne uporabljate, ga shranite nedosegljivo otrokom in neusposobljenim osebam.

- a) Zajeralne žage so namenjene rezanju lesa ali izdelkov, podobnih lesu, ni jih mogoče uporabljati z abrazivnimi rezalnimi kolesi za rezanje železa, kot so drogovci, palice, čepi itd.  
*Brusni prah povzroča zagozditev gibljivih delov, kot je spodnje varovalo. Iskre abrazivnega rezanja bodo zanetile spodnje varovalo, kerfni vložek in druge plastične dele.*
- b) Ko je to mogoče, uporabite sponke za podporo obdelovanca. Če podpirate obdelovanec z roko, morate roke vedno držati vsaj 100 mm stran od obeh strani žaginega lista. Te žage ne uporabljajte za rezanje kosov, ki so premajhni, da bi jih lahko varno pridrili ali držali ročno.  
*Če je vaša roka nameščena preblizu žaginemu listu, se poveča nevarnost telesnih poškodb zaradi stika z rezilom.*
- c) Obdelovanec mora biti mirujoč in pritrjen ali pridržan tako ob ograjo kot mizo. Ne podajajte obdelovanca v rezilo ali na kakršenkoli način žagajte »prostoročno«.  
*Nepritrjene ali premikajoče se obdelovance lahko pri visokih hitrostih vrže ven, kar povzroči poškodbe.*
- d) Žago potisnite skozi obdelovanec. Žage ne potegujte skozi obdelovanec. Za rezanje dvignite glavo žage in jo izvezite preko obdelovanca brez rezanja, zaženite motor, pritisnite glavo žage navzdol in potisnite žago skozi obdelovanec.  
*Rezanje s poteznim gibom lahko zelo verjetno povzroči, da se bo žagin list vzpel na zgornji del obdelovanca in sestav rezila nasilno vrgel proti upravljavcu.*
- e) Nikoli z roko ne prečkajte nad predvideno linijo rezanja bodisi pred žaginim listom ali za njim.  
*Podpiranje obdelovanca s »prekrižanimi rokami«, tj. držanje obdelovanca desno od žaginega lista z levo roko ali obratno, je zelo nevarno.*
- f) Ne segajte za ograjo z roko, ki je bližje od 100 mm od katerikoli strani žaginega lista, da bi odstranili ostanke lesa ali iz kateregakoli drugega razloga, medtem ko se rezilo vrti.  
*Bližina vrtečega se žaginega lista vaši roki morda ni očitna in vas lahko resno poškoduje.*
- g) Pred rezanjem pregledajte obdelovanec. Če je obdelovanec upognjen ali zvit, ga pripnite z zunanjo upognjeno stranjo proti ograji. Vedno se prepričajte, da med obdelovancem, ograjo in mizo vzdolž linije reza ni vrzeli.  
*Upognjeni ali zviti obdelovanci se lahko obračajo ali premikajo in lahko pri rezanju povzročijo sprijetje z vrtečim se žaginim listom. V obdelovancu ne sme biti žebeljev ali tujkov.*
- h) Žage ne uporabljajte, dokler je na mizi orodje, ostanki lesa itd., razen obdelovanca.  
*Majhni ostanki ali nepritrjeni kosi lesa ali drugi predmeti, ki se dotikajo vrtljivega rezila, lahko z veliko hitrostjo odletijo.*
- i) Žagajte samo en obdelovanec naenkrat.  
*Več zloženih obdelovancev ni mogoče ustrezno pridrili ali priviti in se lahko med rezanjem primeje na rezilo ali premaknejo.*
- j) Pred uporabo se prepričajte, da je zajeralna žaga pritrjena ali nameščena na ravno in stabilno delovno površino.  
*Ravna in trdna delovna površina zmanjša nevarnost, da bi zajerna žaga postala nestabilna.*

- k) Načrtujte svoje delo. Vsakič, ko spremenite nastavitve poševnega ali zajernega kota, se prepričajte, da je nastavljiva ograja nastavljena pravilno za podporo obdelovanca in ne bo motila rezila ali zaščitnega sistema.  
*Brez vklopa orodja (»ON«) in brez obdelovanca na mizi premaknite žagin list skozi popoln simuliran rez, da zagotovite, da ne bo motenj ali nevarnosti, da bi prežagali ograjo.*
- l) **Za obdelovanje, ki so širši ali daljši od zgornjega dela mize, zagotovite primerno podporo, kot so podaljški mize, kože za žaganje itd.**  
*Obdelovanci, ki so daljši ali širši od mize zajeralne žage, se lahko nagnejo, če niso varno podprti. Če se odrezani del ali obdelovanec nagne, lahko dvigne spodnje varovalo ali ga vrteče rezilo izvrže.*
- m) **Ne uporabljajte druge osebe kot nadomestek za razširitev mize ali kot dodatno podporo.**  
*Nestabilna podpora obdelovanca lahko povzroči, da se med rezanjem rezilo upogne ali obdelovanec premakne ter vleče vas in pomočnika v vrteče se rezilo.*
- n) **Odrezanega kosa ne smete zagoditi ali ga na kakršenkoli način pritiskati proti vrtečemu se žaginemu listu.**  
*Če je omejen, tj. z uporabo omejitev dolžine, se lahko odrezani kos zagodži v rezilo in silovito odleti.*
- o) **Vedno uporabljajte objemko ali napravo, ki je namenjena za pravilno podporo okroglega materiala, kot so palice ali cevi.**  
*Palice se med rezanjem nagibajo h kotaljenju in s tem povzročajo, da rezilo »ugrizne« in potegne obdelovanca skupaj z vašo roko v rezilo.*
- p) **Rezilo naj doseže polno hitrost, preden se dotakne obdelovanca.**  
*To bo zmanjšalo tveganje, da bi bil obdelovanec izvržen.*
- q) **Če se obdelovanec ali rezilo zatakne, izklopite zajeralno žago. Počakajte, da se vsi gibljivi deli ustavijo in odklopite vtiče iz vira napajanja in/ali odstranite akumulator. Nato poskušajte osvoboditi zagodeni material.**  
*Nadaljevanje žaganja z zagodnim obdelovancem lahko pripelje do izgube nadzora ali poškodbe zajeralne žage.*
- r) **Pod zaljučku reza sprostite stikalo, držite žago z glavo navzdol in počakajte, da se rezilo ustavi, preden odstranite odrezani kos.**  
*Seganje z roko blizu spuščajočega se rezila je nevarno.*
- s) **Kadar izvajate nepopoln rez ali sproščate stikalo, trdno držite ročaj, preden je glava žage popolnoma v položaju navzdol.**  
*Zavorno dejanje žage lahko povzroči, da se glava žage nenadoma potegne navzdol in povzroči nevarnost poškodb.*
7. Orodje uporabljajte pri nižjev vhodu od tistega na imenski plošči; v nasprotnem primeru se lahko končni izdelek uniči in delovna učinkovitost zmanjša zaradi preobremenitve motorja.
8. Plastični delovni deli ne brišite z raztopilom. Raztopila kot so gorivo, razredčevalec, bencin, ogljikov tetraklorid, alkohol lahko poškodujejo in razpokajo plastične dele. Ne brišite jih s takšnim raztopilom. Plastične dele čistite z mehko krpo, rahlo pomočeno v milnico.
9. Uporabljajte le originalne HiKOKI rezervne dele.
10. Razširjeno skico sestava v teh navodilih naj uporablja le pooblaščen servisna ustanova.
11. Nikoli ne režite železnih kovin ali zidanja.
12. Poskrbljeno je za primerno splošno ali lokalno osvetlitev. Zaloga in končani obdelovalni deli se nahajajo v bližini uporabnikovega normalnega delovnega položaja.
13. Po potrebi nosite primerno osebno zaščitno opremo, med katero spadajo:  
Zaščita sluha za zmanjšanje nevarnosti izgube sluha.  
Zaščita za oči za zmanjšanje nevarnosti poškodb oči.  
Dihalna zaščita za zmanjšanje nevarnosti inhaliranja škodljivega prahu.  
Rokavice za rokovanje z rezili žage (rezila žage nosite v nosilcu kadarkoli je to možno) in grobega materiala.
14. Uporabnik je primerno usposobljen za uporabo, prilagajanje in delovanje stroja.
15. Medtem ko stroj dela in glava žage ni v počivalnem položaju ne odstranjujte odrezkov ali drugih delov obdelovalnega predmeta iz območja rezanja.
16. Stabilne krožne žage ne uporabljajte nikoli, ko je spodnje varovalo zaklenjeno na odprt položaj.
17. Prepričajte se, da se spodnje varovalo prosto giblje.
18. Žage, brez nameščenih varoval v dobrem vrstnem redu in stanju, ne uporabljajte.
19. Uporabite pravilno naostrena rezila žage. Opazujte maksimalno hitrost, ki je označena na rezilu žage.
20. Poškodovanih ali deformiranih rezil žage ne uporabljajte.
21. Ne uporabljajte rezil, izdelanih iz visokohitrostnega jekla.
22. Uporabljajte rezila žage, ki jih priporoča HiKOKI.  
Uporaba rezila žage je v skladu z EN847-1.
23. Zunanje območje premera rezila žage mora biti od 235 mm do 255 mm.
24. Rezilo žage izberite glede na material, ki ga boste rezali.
25. Stabilne krožne žage ne uporabljajte, če je rezilo obrnjeno navzgor ali na stran.
26. Zagotovite, da je obdelovalni predmet brez tujkov kot so žebli.
27. Zamenjajte obrabljeni ploščni vstavek.
28. Žago uporabljajte za rezanje aluminija, lesa ali podobnih materialov.
29. Žago uporabljajte le za rezanje materialov, ki jih priporoča proizvajalec.
30. Postopek za zamenjavo rezila, skupaj z metodo za nastavljanje položaja in opozorilo, da je to treba pravilno izvesti.
31. Pri rezanju lesa priključite stabilno krožno žago na napravo za zbiranje prahu.
32. Bodite pazljivi pri zarezovanju.
33. Napravo pri prevozu ali prenosu ne primate za nosilec. Namesto za nosilec jo primate za ročico.
34. Rezanje začnite, ko obrati motorja dosežejo maksimalno hitrost.
35. Če opazite kakšno nepravilno delovanje takoj IZKLJUČITE stikalo.
36. Izključite napetost in pred popraviljem ali prilagajanjem orodja počakajte, da se rezilo ustavi.
37. Med krožnim ali poševnim rezom, rezila ne dvigajte, dokler se popolnoma ne ustavi.
38. Med rezanjem s pomikanjem morate žago potiskati in pomikati v stran od uporabnika.

## VARNOSTNI UKREPI PRI UPORABI STABILNE KROŽNE ŽAGE

- Površina tal naj bo na isti višini kot stroj. Dobro vzdrževano in brez odpadnega materiala npr. odkruškov in odrezkov.
- Zagotovite primerno splošno ali lokalno osvetlitev.
- Električnega orodja uporabljajte le za namene, ki so določeni v navodilih za uporabo.
- Popravila mora izvajati le pooblaščen servisna ustanova. Proizvajalec ni odgovoren za škodo ali poškodbe, ki nastanejo zaradi popravila nepooblaščenih oseb kot tudi neprimerne uporabe orodja.
- Da bi zagotovili izdelano delovno integriteto električnega orodja, nameščenih pokrovov ali vijakov ne odstranjujte.
- Ne dotikajte se premikajočih se delov ali dodatkov, razen, če je vir napetosti izključen.

39. Upošteвайте možnost vseh ostalih nevarnosti pri rezanju, kot je na primer lasersko sevanje v oči, nepazljiv dostop do premikajočih delov na drsnih mehanskih delih stroja in tako dalje.
40. Pred vsakim rezanjem poskrbite, da je naprava stabilna. Uporabljajte le žagine liste, ki imajo najvišjo dovoljeno hitrost višjo od hitrosti električnega orodja brez obremenitve. Laserja ne smete zamenjati z laserjem drugega tipa.
41. Ne stojte pred napravo v liniji z žagininim listom. Zmeraj stojte ob strani žaginega lista. Tako boste zaščitili svoje telo pred morebitnimi sunki. Dlani, prstov in rok ne približujte žaginemu listu, ki se vrti. Ko delate z roko orodja, ne prekrizajte svojih rok.
42. Če postane žagin list blokiran, izklopite napravo in držite obdelovanec, dokler se žagin list povsem ne ustavi. Da preprečite sunek, ne premikajte obdelovanca, dokler se naprava povsem ne ustavi. Odpravite vzrok blokiranja žaginega lista, preden ponovno zaženete napravo.

## OPOZORILO ZA LITIJ-IONSKO BATERIJO

Za podaljšanje življenjske dobe je litij-ionska baterija opremljena z zaščitno funkcijo, ki ustavi delovanje.

V spodaj opisanih primerih od 1 do 3 se pri uporabi tega izdelka, tudi če ugasnete stikalo, motor lahko ustavi. To ni težava, ampak rezultat zaščitne funkcije.

1. Ko se porabi preostala moč baterije, se motor ugasne. V tem primeru baterijo takoj napolnite.
  2. Če je orodje preobremenjeno, se motor lahko ustavi. V tem primeru spustite stikalo orodja in odstranite vzroke za preobremenitev. Po tem lahko orodje znova uporabite.
  3. Če se baterija pregreje zaradi preobremenitve, se bo ustavil dovod moči. V tem primeru prenehajte z uporabo baterije in počakajte, da se ohladi. Po tem lahko orodje znova uporabite.
- Prosimo, da upoštevate naslednja opozorila in svarila.

### OPOZORILO

Da bi preprečili iztekanje baterije, ustvarjanje toplote, oddajanje dima, eksplozijo in vžig, prosimo, da upoštevate naslednja varnostna opozorila.

### DODATNA VARNOSTNA NAVODILA

1. Ne dovolite, da bi v luknjo, ki povezuje polnilno baterijo prišel tujek.
2. Polnilne baterije in polnilnika nikoli ne razstavljajte.
3. V polnilni bateriji nikoli ne povzročite kratkega stika. Kratak stik v bateriji bo povzročil visok električni tok in pregrevanje. Posledica tega bo pregretje ali poškodba baterije.
4. Baterije ne izpostavljajte ognju. Če baterija pregori, lahko eksplodira.
5. Ko neprekinjeno uporabljate enoto, se le-ta lahko pregreje, kar lahko privede do škode v motorju in stikalu. Prosimo, pustite jo stati približno 15 min.
6. V prezačevalne reže polnilnika ne vstavljajte predmetov. Vstavljanje kovinskih ali vnetljivih predmetov v prezačevalne reže polnilnika lahko povzroči tveganje električnega udara ali poškodbo polnilnika.
7. Uporaba izrabljene baterije lahko poškoduje polnilnik.
8. Ko se življenjska doba baterije zmanjša za normalno uporabo, jo takoj nesite v trgovino, kjer ste jo kupili. Prazne baterije ne zavrzite.
9. Izvlecite akumulator, preden se lotite kakršnekoli prilagoditve, servisiranja ali vzdrževanja. Po končanem opravilu izvlecite baterijo.
10. Izdelka ne uporabljajte, če se orodje ali električni kontakti baterije (baterijski nosilec) deformirajo. Nameščanje baterije lahko povzroči kratki stik, ki lahko vodi do izhajanja dima ali vžiga.
11. Na električnih kontaktih (baterijski nosilec) orodja se ne smejo nabrati ostružki ali prah.
  - Pred uporabo se prepričajte, da se na kontaktih niso nabrali ostružki in prah.
  - Med uporabo poskusite preprečiti padanje ostružkov ali prahu z orodja na baterijo.
  - Pri prekinitvi delovanja ali po uporabi orodja ne puščajte na območju, kjer je lahko izpostavljeno padajočim ostružkom ali prahu. To lahko povzroči kratki stik, ki lahko vodi do izhajanja dima ali vžiga.
12. Orodje in baterijo vedno uporabljajte pri temperaturi med 0°C in 40°C.

1. Preprečite nabiranje ostružkov in prahu na bateriji.
  - Med delom poskrbite, da ostružki in prah ne padajo na baterijo.
  - Med delom poskrbite, da se morebitni ostružki in prah z električnega orodja ne nabirajo na bateriji.
  - Neuporabljeno baterijo ne shranjujte na mestu, kjer je izpostavljena ostružkom in prahu.
  - Preden baterijo shranite odstranite ostružke ter prah, ki se lahko sprimejo na baterijo in ne hranite jo skupaj s kovinskimi deli (vijaki, žebliji itn.).
2. Baterijo ne prebadajte z ostrimi predmeti kot so žebliji, ne udarjajte s kladivom, ne stopite nanjo, jo ne mečite ali izpostavljajte težkim fizičnim udarom.
3. Vidno poškodovane ali deformirane baterije ne uporabljajte.
4. Ne uporabljajte baterije z nasprotno polarnostjo.
5. Baterije ne priključite neposredno na električne vtičnice ali cigaretni vžigalnik v avtomobilu.
6. Baterijo uporabljajte le za določene namene.
7. Če se baterija ne napolni tudi po preteku določenega časa polnjenja, polnjenje takoj prekinite.
8. Baterije ne postavljajte ali izpostavljajte visokim temperaturam ali visokem pritisku, na primer v mikrovalovni pečici, sušilcu ali visokotlačni komori.
9. Ob zaznavi iztekanja ali neprijetnega vonja jo takoj odmaknite od ognja.
10. Ne uporabljajte je v prostorih, kjer se ustvarja močna statična elektrika.
11. Ob iztekanju baterije, čudnem vonju, ustvarjanju toplote, razbarvanju ali deformaciji oziroma v kolikor je videti čudna med uporabo, polnjenjem ali shranjevanjem jo takoj odstranite iz opreme ali polnilnika in jo prenehajte uporabljati.
12. Ne potaplajte baterije in ne dovolite, da vanjo stečejo kakršnekoli tekočine. Vstop prevodne tekočine, kot je voda, lahko povzroči poškodbe ter posledično požar ali eksplozijo. Baterijo shranjujte na hladnem, suhem mestu, stran od lahko vnetljivih in gorljivih predmetov. Izogibati se je potrebno jedkimi plinskimi ozračjem.

### POZOR

1. Če tekočina, ki izteka iz baterije pride v stik z vašimi očmi jih ne drgnite, ampak jih operite s svežo, čisto vodo ter takoj obiščite zdravnika. Če ne boste obiskali zdravnika, lahko tekočina povzroči težave z očmi.
2. V primeru, da tekočina pride v stik s kožo ali oblačili jih takoj operite s čisto vodo. Obstaja možnost, da lahko to povzroči draženje kože.



3. Če opazite rjo, čuden vonj, pregrevanje, razbarvanje, deformacijo in/ali druge nepravilnosti pri prvi uporabi baterije, je ne uporabljajte in jo vrnite dobavitelju ali prodajalcu.

**OPOZORILO**

Če v priključek litij-ionske baterije pride prevoden tujek, lahko pride v bateriji do kratkega stika, kar lahko sproži požar. Ob shranjevanju litij-ionske baterije upoštevajte naslednje vsebino.







- V škatlo za shranjevanje ne shranjujte prevodnih stvari, žebelj in žic kot sta železna in bakrena žica.
- Da preprečite nastanek kratkega stika, namestite baterijo v orodje ali pa varno vstavite pokrov baterije, ki pokrije prezračevalno režo.

**OPOMBA**

- Med polnjenjem USB lahko pride do občasnih prekinitev.
- Ko naprave USB ne polnite, odstranite napravo USB s polnilnika.  
Če tega ne boste storili, boste skrajšali življenjsko dobo naprave USB, pride pa lahko tudi do nepričakovanih nesreč.
- V tem primeru morda ne bo mogoče napolniti naprav USB, kar je odvisno od vrste naprave.

**SIMBOLI****OPOZORILO**

V nadaljevanju so prikazani simboli, uporabljeni pri stroju. Pred uporabo se prepričajte, da jih razumete.

	C3610DRA: Akumulatorska drsna kombinirana zajeralna žaga
	Da ne bi prišlo do poškodb, mora uporabnik prebrati navodila.
	Vedno nosite zaščitna očala.
	Vedno uporabljajte glušnike.
	Ne glejte v delujočo svetilko.
	Samo za države EU Električni orodij ne odlagajte med hišne odpadke! V skladu z evropsko direktivo 2012/19/EU o odpadni električni in elektronski opremi in njeni uresničitvi v skladu z nacionalnim pravom se morajo električna orodja, ki so dosegla življenjsko dobo ločeno zbirati in okolju prijazno reciklirati.

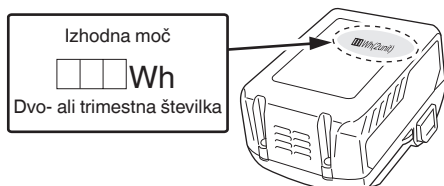

## PREVIDNOSTNI UKREPI ZA POVEZAVO Z NAPRAVO USB (SAMO S POLNILCEM UC18YSL3)







Ko pride do nepričakovane težave, je mogoče, da bodo podatki na napravi USB, ki je povezana s tem izdelkom, poškodovani ali izgubljeni. Vedno naredite varnostno kopijo podatkov na napravi USB, preden jo uporabite s tem izdelkom.

Naše podjetje ne prevzema odgovornosti za podatke, ki so shranjeni na napravi USB in se poškodujejo ali izgubijo, ali za poškodbe na povezani napravi.

**OPOZORILO**

- Pred uporabo preverite, če so na kablu USB kakršne koli napake ali poškodbe.  
Uporaba okvarjenega ali poškodovanega kabla USB lahko povzroči dim ali ogenj.
- Ko proizvoda ne uporabljate, pokrijte vrata USB z gumijastim pokrovčkom.  
Zbiranje prahu itd. v vratih USB lahko povzroči nastajanje dima ali ogenj.

**Baterija**

	Zasveti ; Preostala moč baterije je več kot 75%.
	Zasveti ; Preostala moč baterije je med 50 in 75%.
	Zasveti ; Preostala moč baterije je med 25 in 50%.
	Zasveti ; Preostala moč baterije je manj kot 25%.
	Utripa ; Baterija je skoraj prazna. Baterijo napolnite takoj, ko bo mogoče.
	Utripa ; Izhod se je ustavil zaradi visoke temperature. Odstranite baterijo in počakajte, da se orodje v celoti ohladi.
	Utripa ; Izhod je prekinjen zaradi napake ali okvare. Težava je lahko baterija, zato se obrnite na prodajalca.

**OPOMBA**

Da se prepreči poraba baterije ob pozabljenem izklopu LED lučke, se ta samodejno izklopi v približno 2 minutah.

## STANDARDNA OPREMA

## UPORABA

Zraven glavnega orodja (1 orodje) vsebuje paket pribor napisan na strani 480.

Rezanje različnih tipov aluminijastih okvirjev in lesa.

Standardni pribor se lahko spremeni brez obvestila.

## SPECIFIKACIJE

## 1. Akumulatorska drсна kombinirana zajeralna žaga

Postavka	Model		C3610DRA		
Motor			DC brezkrtačni motor		
Laserski označevalec	Največja moč		<0,39 mW CLASS 1M Laserski izdelek		
	Dolžina valov		400 – 700 nm		
	Laserski medij		Laserska dioda		
Primeren žagin list			Zunanji premer 255 mm Premer luknje 30 mm		
Število obratov v praznem teku			4000 min <sup>-1</sup>		
Največja dimenzija žaganja	Zajera	Glava	Obračalna miza	Največja dimenzija žaganja	
		0	0	(S sidrno ploščo) Največja višina Največja širina (Brez sidrne plošče) Največja višina Največja širina	89 mm 292 mm 64 mm 318 mm
		0	Levo 45° ali Desno 45°	(S sidrno ploščo) Največja višina Največja širina (Brez sidrne plošče) Največja višina Največja širina	89 mm 204 mm 64 mm 222 mm
		0	Levo 55°	(S sidrno ploščo) Največja višina Največja širina (Brez sidrne plošče) Največja višina Največja širina	89 mm 176 mm 64 mm 182 mm
	0	Desno 60°	(S sidrno ploščo) Največja višina Največja širina (Brez sidrne plošče) Največja višina Največja širina	89 mm 146 mm 64 mm 158 mm	
	Poševno	Levo 45°	0	(S sidrno ploščo) Največja višina Največja širina (Brez sidrne plošče) Največja višina Največja širina	45 mm 292 mm 41 mm 318 mm
		Desno 45°	0	(S sidrno ploščo) Največja višina Največja širina (Brez sidrne plošče) Največja višina Največja širina	25 mm 292 mm 19 mm 318 mm

Največja dimenzija žaganja	Kombinirano	Levo 45°	Levo 45° ali Desno 45°	(S sidrno ploščo) Največja višina Največja širina (Brez sidrne plošče) Največja višina Največja širina	45 mm 204 mm 41 mm 222 mm
		Desno 45°	Levo 45° ali Desno 45°	(S sidrno ploščo) Največja višina Največja širina (Brez sidrne plošče) Največja višina Največja širina	25 mm 204 mm 19 mm 222 mm
Doseg zajeralnega žaganja				Levo 0° – 55° Desno 0° – 60°	
Doseg poševnega žaganja				Levo 0° – 48° Desno 0° – 48°	
Doseg kombiniranega žaganja				Levo (poševno) 0° – 45°, Levo (zajeralno) 0° – 45°	
				Desno (poševno) 0° – 45°, desno (zajeralno) 0° – 45°	
Napajanje	Vrsta*	Li-ion baterija model BSL36B18			
	Napetost	36 V			
Neto teža				20,6 kg	

\* Obstojećih baterij (serije BSL3660/3626/3620, BSL18.... in BSL14....) ni mogoče uporabiti s tem orodjem.

\*\* Glede na postopek EPTA 01/2014  
Ovisno od priložene baterije.  
Najvišja teža se meri z BSL36B18.

#### OPOMBA

- Zaradi HiKOKIJEVEGA programa nenehnega raziskovanja in razvoja se specifikacije lahko spremenijo brez predhodnega obvestila.
- Stikalne plošče ne izpostavljajte močnim udarcem in pazite, da je ne zlomite. To lahko vodi do težav.

#### 2. Baterija

Model	BSL36B18
Napetost	36 V / 18 V (samodejni preklap*)
Kapaciteta baterije	4,0 Ah/8,0 Ah (samodejni preklap*)
Razpoložljivi brežžični izdelki**	Večvoltne serije, izdelek 18 V
Razpoložljiv polnilnik	Drсни polnilnik za litij-ionske baterije

\* Orodje se bo samodejno preklapilo.

\*\* Podrobnosti si ogledite v našem splošnem katalogu.

## POLNJENJE

Pred uporabo električnega orodja napolnite baterijo po sledečem postopku.

### 1. Napajalni kabel polnilnika vključite v vtičnico.

Ob priključitvi vtičnega polnilnika v vtičnico bo kontrolna lučka napoljenosti utripala rdeče (v 1-sekundnih intervalih).

### 2. Vstavite baterijo v polnilnik.

Trdno vstavite baterijo v polnilnik, kot je prikazano na **SI. 2** (na strani 3).

### 3. Polnjenje

Pri vstavljanju baterije v polnilnik bo kontrolna lučka napoljenosti utripala modro.

Ko bo baterija povsem napolnjena, bo kontrolna lučka gorela zeleno. (Glej **Tabela 1**)

(1) Označba kontrolne lučke napoljenosti

Označbe kontrolne lučke napoljenosti bodo takšne, kot je prikazano v **Tabeli 1**, glede na pogoje polnilnika ali baterije za polnjenje.



**POZOR**

- Pri polnjenju segrete baterije, ki je bila dalj časa izpostavljena neposredni sončni svetlobi ali pa je bila pravkar uporabljena, bo kontrolna lučka napoljenosti zasvetila za 0,3 sekunde, ne bo svetila za 0,3 sekunde (ugasne se za 0,3 sekunde). V takem primeru najprej počakajte, da se baterija ohladi, in šele nato pričnite s polnjenjem.
- Ko kontrolna lučka napoljenosti utripa (vsake 0,2 sekunde), preverite, ali so na kontaktnih polnilnika tujki, in jih odstranite. Če tujkov ni, gre verjetno za okvaro baterije ali polnilnika. Odnosite ju v pooblaščen servisni center.
- Ker traja približno 3 sekunde, preden vgrajeni mikroročunalnik zazna, da ste baterijo, ki jo polnite v polnilniku UC18YSL3 vzeli iz polnilnika, počakajte vsaj 3 sekunde, preden jo znova vstavite in nadaljujete s polnjenjem. Če baterijo vstavite, preden pretečejo 3 sekunde, se morda ne bo pravilno napolnila.

**PRED UPORABO****POZOR**

Pred nastavljavanjem baterij opravite vse potrebne nastavitve.

**1. Akumulator**

Nikoli ne uporabljajte druge baterije, kot je navedena. V nasprotnem primeru lahko pride do poškodb ali nesreč.

**2. Odstranjevanje in nameščanje baterije (Sl. 3)****3. Stikalo za vklop**

Prepričajte se, da je stikalo za vklop in izklop v položaju IZKLOP (OFF). Če akumulator vstavite, ko je stikalo za vklop/izklop vklopljeno (ON), bo električno orodje takoj začelo delovati, kar lahko povzroči resno nezgodo.

**4. Pred uporabo odstranite vso embalažo, ki je povezana ali pritrjena na napravo.****5. Sprostitev zatiča (Sl. 4)**

Ko je električno orodje pripravljeno za dostavo so vsi glavni deli zavarovani z zaklepnim zatičem.

Ročico rahlo pritisnite navzdol in povlecite zaporni zatič, da sprostite rezalno glavo.

**OPOMBA**

Z rahlim spustom ročaja boste laže in varneje sprostili zaporni zatič. Zaklepní položaj zapornega zatiča je namenjen samo prenosu in shranjevanju.

**6. Nameščanje vreče za prah in primeža (Sl. 1)**

Vrečo za prah namestite na priključek za prah na zajeralni žagi. Povežite povezovalno cev vreče za prah z vrati za prah.

Za praznjenje izvlecite sklop vreče za prah iz vrat za prah. Odprite zadržo na spodnji strani vreče in izpraznite v posodo za odpadke. **Redno preverjajte in izpraznite vrečo, preden je polna.**

**OPOMBA**

Vrečo za prah je treba za najboljše rezultate nagniti na desno stran žage. S tem se boste tudi izognili motnjam med delovanjem žage.

**POZOR**

Vrečo za prah pogosto praznite, da preprečite zamašitev kanala in spodnjega varovala.

Žagovina se bo pri poševnem rezanju kopičila hitreje kot običajno.

**OPOZORILO**

Te žage ne uporabljajte za rezanje in/ali peskanje kovin. Vroci odrezki ali iskre lahko vžgejo žagovino iz vreče.

(Sklop primeža pritrдите, kot je prikazano na **Sl. 1** in **Sl. 30**).

**7. Montaža (Sl. 5)**

Zagotovite, da bo stroj zmeraj fiksiran na mizo.

Električno orodje pričvrstite na nivo, ki je vodoraven z delovno mizo.

Izberite sornike z 8 mm premerom, ki imajo primerno dolžino za debelino delovne mize.

Dolžina sornika mora biti najmanj 40 mm plus debelina delovne mize.

Na primer, uporabite 8 mm × 65 mm sornika za 25 mm debelo delovno mizo.

**8. Nameščanje sklopa podporne palice (Sl. 6)**

Sklop podporne palice, pritrjen na zadnji del podlage, pomaga stabilizirati električno orodje.

Vstavite eno za podporno palico v odprtino, ki se nahaja na zadnji strani podloge, in jo potisnite do konca.

Namestite 5 mm vijak v luknjo poleg odprtine za pritržitev. 5 mm vijak trdno privijte z izvijačem.

Ponovite zgornje korake za namestitev druge podporne palice.

**9. Preverite, ali spodnje varovalo brezhibno deluje**

Spodnje varovalo je namenjeno zaščiti upravljalca pred stikom z žaginim listom med delovanjem orodja.

Vedno preverite, ali se spodnje varovalo gladko premika in popolnoma pokriva žagin list.

**OPOZORILO**

**NIKOLI NE UPORABLJAJTE ORODJA, če spodnje varovalo ne deluje gladko.**

**10. 90° (0°) Nastavitev zarez****OPOZORILO**

Da bi zagotovili natančne reze, je treba pred uporabo preveriti poravnavo in nastavitve.

(1) Zrahljajte ročico za zaklepanje poševnin, tako da jo dvignete navzgor in nagnete rezilno roko, medtem ko potiskate v nastavitveni zatič (A) proti nastavitvi poševnine 0°, prosimo, glejte **Sl. 7-a** in **7-b**. Zategnite ročico za zaklepanje poševnin.

(2) Položite kotomer na delovno mizo z ravnilom proti mizi in peti kotomera proti žaginemu listu, kot je prikazano na **Sl. 7-a**.

(3) Če rezilo ni na 0° na delovno mizo, odvijte tri nastavitvene sornike na zadnji strani enote s 4-mm šestrobim ključem, prosimo, glejte **Sl. 7-c**. Odklenite ročico za zaklepanje poševnin in nastavite rezalno roko na nič stopinj na mizo. Ko je poravnava dosežena, privijte tri nastavitvene sornike in pritisnite navzdol na ročico za zaklepanje poševnin, da pričvrstite rezalno glavo.

**11. 90-stopinjski kazalnik (za poševno merilo) (Sl. 7-b)**

(1) Ko je rezilo natanko 90° (0°) na mizo, z izvijačem Phillips # 2 popustite vijak kazalca poševnin.

(2) Na lestvici poševnin nastavite kazalec na oznako »0« in ponovno privijte vijak.

**12. 45° Nastavitev leve poševnine**

(1) Stransko ograjo (B) izvlecite do konca povsem in levo in nato potegnite nastavitveni zatič (A) v smeri proti sprednjemu delu stroja.

**OPOMBA**

Pri vračanju nastavitvenega zatiča (A) bo morda treba premakniti sklop zgornje roke zajeralne žage v levo/desno, da se sprostí pritisk prijema.

(2) Odvijte ročico za zaklepanje poševnin in nagnite pogonsko ohišje v celoti na levo.

(3) S kotomerom preverite, ali je rezilo naravnano na 45° na mizo.

(4) Za nastavitev nagnite pogonsko ohišje na 0°, odvijte protimatico in zavrtite sornik navznoter ali navzven, da povečate ali zmanjšate kot, kot je prikazano na **Sl. 8**.

(5) Nagnite pogonsko ohišje nazaj na levo in ponovno preverite poravnavo.

(6) Ponovite korake, dokler ni rezilo na položaju 45° na mizo. Ko dosežete poravnavo, zategnite protimatico in ročico za zaklepanje poševnin.

**13. 45° Nastavitev desne poševnine**

(1) Zajeralni kot nastavite na 0°. Stransko ograjo (A) raztegnite do konca v levo in nato potegnite nastavitveni zatič (A) v smeri proti sprednjemu delu stroja.

## OPOMBA

- Pri vračanju nastavitvenega zatiča (A) bo morda treba premakniti sklop zgornje roke zajeralne žage v levo/desno, da se sprostí pritisak prijema.
- (2) Odvijte ročico za zaklepanje poševnin in nagnite pogonsko ohišje v celoti na desno.
  - (3) S kotomerom preverite, ali je rezilo naravnano na 45° na mizo.
  - (4) Za nastavev nagnite pogonsko ohišje na 0°, odvijte protimatiko in zavrtite sornik navznoter ali navzven, da povečate ali zmanjšate kot, kot je prikazano na **Sl. 9**.
  - (5) Nagnite rezalno glavo nazaj na desno in ponovno preverite poravnavo.
  - (6) Ponovite korake, dokler ni rezilo na položaju 45° na mizo. Ko dosežete poravnavo, zategnite protimatiko in ročico za zaklepanje poševnin.

## 14. 33,9° Nastavev leve in desne poševnine

- (1) Zajeralni kot nastavite na 0°. V celoti podaljšajte obe stranski ograji (A, B).
- (2) Odvijte ročico za zaklepanje poševnin in nagnite pogonsko ohišje na položaj 33,9° desnega posnetega kota, tako da potisnete nastavitveni zatič (A) proti zadnjemu delu stroja.
- (3) S kotomerom preverite, ali je rezilo naravnano na 33,9° na mizo.
- (4) Za nastavev privijte ali odvijte šestrobi vijak s 3 -mm ključem, dokler ni rezilo v položaju 33,9° na mizo.
- (5) Ponovite zgornje korake in obrnite šestrobi vijak za levo poševno nastavev na 33,9°.

## 15. Nastavev zajernega kota

Merilo drsne kombinirane zajeralne žage je enostavno berljivo in kaže zajerne kote od 0° do 48° v levo in desno. Miza zajeralne žage ima devet najpogostejših nastavkov kotov rezanja, in sicer pri 0°, 15°, 22,5°, 31,6° in 45°. Ti nastavki kotov rezanja rezilo hitro in natančno postavijo na zeleni kot. Sledite spodnjemu postopku za najhitrejši in najbolj natančne nastavitve.

### Nastavljanje zajernih kotov: (Sl. 10)

- (1) Za odklepanje mize dvignite ročico zaklepa zajere.
- (2) Premaknite mizo, medtem ko pritisnete navzdol na zaklepni gumb nastavkov kotov rezanja, da kazalec poravnate na želeno odmero stopinj.
- (3) Zaklenite mizo v položaj tako, da pritisnete navzdol na ročico zaklepa zajere.

### Nastavev indikatorja (za zajerno merilo):

- (1) Premaknite mizo na pozitivno zaustavitvev 0°.
- (2) Odvijte vijak, ki drži indikator (za zajerno merilo), z izvijačem Phillips.
- (3) Nastavite točko na oznako 0° in ponovno privijte vijak.

## 16. Nastavev globine rezanja

Največji globinski odmik rezalne glave je bil tovarniško nastavljen.

- (1) Za nastavev največjega poteka rezalne glave po širini sledite spodnjim korakom: (**Sl. 11-a**)  
Gumb za ustavev zavrtite v nasprotni smeri urnega kazalca, dokler ne izstopa iz blokirnega mesta, medtem ko rezilno glavo pomikate navzgor.  
Zavrtite sidrno ploščo v smeri urnega kazalca, da se dotakne zaporne palice.  
Ponovno preverite globino rezila, tako da rezalno glavo premaknete s srednjim stranjo nazaj skozi celotno gibanje tipičnega reza vzdolž krmilne roke.  
Zavrtite sidrno ploščo v nasprotni smeri urnega kazalca, da se dotakne zaustavitvenega sedeža.  
Poskrbite, da se bo zaustavitveni blok popolnoma dotaknil sidrne plošče.
- (2) Za nastavev največjega poteka rezalne glave po višini sledite spodnjim korakom: (**Sl. 11-b**)  
Gumb za ustavev zavrtite v nasprotni smeri urnega kazalca, dokler ne izstopa iz blokirnega mesta, medtem ko rezilno glavo pomikate navzgor.  
Zavrtite sidrno ploščo v nasprotni smeri urnega kazalca, da se dotakne zaustavitvenega sedeža.  
Poskrbite, da se bo zaustavitveni blok popolnoma dotaknil sidrne plošče.

## 17. Nastavev globine rezanja (Sl. 11-b)

- Globina reza se lahko nastavi za enakomerne in ponavljajoče se plitve reze.
- (1) Rezilno glavo nastavite navzdol, dokler zobje rezila ne dosežejo zelene globine.
  - (2) Medtem ko držite nadlaket v tem položaju, obrnite gumb za ustavljanje, dokler se ne dotakne sidrne plošče.
  - (3) Ponovno preverite globino rezila, tako da rezalno glavo premaknete s srednjim stranjo nazaj skozi celotno gibanje tipičnega reza vzdolž krmilne roke.

## OPOMBA

Če se sidrna plošča razrahlja, lahko moti dviganje in spuščanje rezalne glave. Sidrna plošča mora biti pritrjena v vodoravnem položaju, kot je prikazano na **Sl. 11-b**.

## PRED REZANJEM

### 1. Nameščanje miznega vstavka

Namizni vstavki so nameščeni na vrtljivi plošči. Pri odpreni orodja iz tovarne so mizni vstavki nameščeni tako, da se jih žagin list ne dotika. Poškodba na spodnji strani obdelovanca bo izjemno manjša, če bo mizni vstavek pritrjen tako, da bo špranja med stransko površino miznega vstavka in žaginim listom minimalna. Pred uporabo orodja odpravite to špranjo v skladu z naslednjim postopkom.

- (1) Rezanje pod pravim kotom  
Odvijte tri 4 -mm strojne vijake, nato pritržite mizni vstavek na levi strani in začasno privijte 4 -mm strojne vijake na obeh koncih. Nato pritržite obdelovanec (širine okoli 200 mm) s sestavom primeža in ga odrežite. Ko poravnate površino rezila z robom miznega vstavka, trdno privijte 4 -mm strojne vijake na obeh koncih. Odstranite obdelovanec in trdno privijte vijak s središčno višino 4 mm. Na enak način nastavite mizni vstavek na desni strani.
- (2) Levo in desno rezanje posnetega kota  
Nastavite mizni vstavek na način, prikazan na **Sl. 12-b** in **Sl. 12-c** po enakem postopku kot za rezanje pod pravim kotom.

## POZOR

Po nastavitvi miznega vstavka za rezanje pod pravim kotom se bo mizni vstavek do določene mere porzal, če bo uporabljan za rezanje posnetega kota. Ko je potrebno posneto rezanje, nastavite mizni vstavek za rezanje posnetega kota.

### 2. Uporaba stranske ograje (A)/stranske ograje (B)

#### OPOZORILO

Stransko ograjo (A)/stransko ograjo (B) je treba podaljšati vedno, ko se reže desne/leve posnete kote. Če ne izvlčete stranske ograje (A)/stranske ograje (B), ne bo dovolj prostora za prehod rezila, kar lahko vodi do hudih telesnih poškodb. Pri ekstremno poševnih ali stožastih kotih se žagin list tudi lahko dotakne ograje.

To orodje je opremljeno s stransko ograjo (A)/stransko ograjo (B).

V primeru neposrednega rezanja kota in levega rezanja posnetega kota uporabite stransko ograjo (A)/stransko ograjo (B). Nato lahko izvedete stabilno rezanje materiala s široko hrbtno stranjo.

Pri desnem/levem rezanju kota zrahljajte gumb za zaklepanje, nato pa pomaknite stransko ograjo (A)/stransko ograjo (B) navzven, kot je prikazano na **Sl. 13** in **14**.

Ko pomaknete stransko ograjo (A)/stransko ograjo (B) navzven, če ni dovolj prostora ali če stranska ograja (A)/stranska ograja (B) pride v stik z drugimi deli orodja, vključno z motorjem/s spodnjim varovalom, popolnoma odstranite stransko ograjo (A)/stransko ograjo (B) z uporabo (A)/ograje (B). Prepričajte se tudi, da odstranite gumb za zaklepanje z ograje (A).

**OPOMBA**

Pri transportu žage vedno pritrдите stransko ograjo (A)/ stransko ograjo (B) v zrušeni položaj in jo zaklenite.

**3. Zavarovanje obdelovanca****OPOZORILO**

Vedno spnite ali pritrдите obdelovanec s primežem, da ga pričvrstite na ograjo; v nasprotnem primeru je lahko obdelovanec potisnjen z mize in povzroči telesne poškodbe.

**4. Sistem drsnega nosilca****OPOZORILO**

Da bi zmanjšali nevarnost poškodb, po vsakem prečnem prerezu povlecite drsni nosilec v polni zadnji položaj.

Za postopke sekjanja na majhnih obdelovancih potisnite sklop rezalne glave povsem proti zadnjemu delu naprave in privijte gumb, ki preprečuje drsenje.

Za rezanje plošč, širokih do 255 mm, je potrebno gumb, ki preprečuje drsenje, popustiti, da lahko rezalna glava prosto drsi.

**5. Delovanje zaklepnega vzvoda s spletno kamero (SI. 16)**

Če potrebni zajerni koti NISO v okviru devetih nastavkov kotov rezanja, se lahko zajeralna miza zaklene pod katerikoli kotom med temi nastavki kotov rezanja z uporabo zaklepnega gumba za nastavke kotov rezanja in ročice zaklepa zajere.

Odklenite zajeralno mizo, tako da dvignete ročico za zaklepanje, primate ročico za zaklepanje in pritisnite navzdol na zaklepni gumb pozitivnih zaustavitvev, da mizo pomaknete do želenega kota, nato pa sprostite zaklepni gumb pozitivnih zaustavitvev. Pritisnite navzdol na ročico za zaklepanje, da zaklenete mizo v položaj.

**6. Preglasitveni gumb zajernega zaklepa (SI. 16)**

Preglasitveni gumb zajernega zaklepa omogoča mikro nastavitve mize, s tem pa se izklopi funkcija pozitivne zajerne zaustavitve. Ko je zahtevani kot nagiba blizu pozitivne zajerne zaustavitve, ta preglasitev preprečuje, da bi zagozda na roki za drsenje zdrsnila v zajerno režo na podlagi.

- (1) Zajeralno mizo odklenite tako, da dvignete ročico za zaklepanje.
- (2) Pritisnite navzdol na zaklepni gumb pozitivnih zaustavitvev in pritisnite preglasitveni gumb zajernega zaklepa, nato spustite zaklepni gumb pozitivnih zaustavitvev, medtem ko pritisnete preglasitveni gumb zajernega zaklepa. Sedaj je vključena preglasitev zaklepa.
- (3) Obrnite mizo na želeni kot in jo pritrдите s pritiskom na ročico za zaklepanje.
- (4) Za izklop preglasitvenega gumba zajernega zaklepa ponovno pritisnite na zaklepni gumb pozitivnih zaustavitvev.

**7. Laserski vodnik****OPOZORILO**

- Zaradi svoje varnosti nikoli ne vstavljajte akumulatorja ali adapterja AC/DC v orodje, dokler niso vsi koraki nastavljanja dokončani in ste prebrali in razumeli varnostna in operativna navodila.
- Vaše orodje je opremljeno z laserskim vodilom in uporablja lasersko vodilo razreda 1M. Laserski vodnik vam omogoča, da si pred zagonom zajeralne žage ogledate pot žaginega lista na obdelovancu, ki ga želite rezati. Žaga mora biti priključena na električno omrežje in lasersko stikalo za vklop/izklop mora biti vklopljeno, da je vidna laserska linija.

- (1) Izogibajte se neposrednemu očesnem stiku (SI. 17)

**OPOZORILO****\* IZOGIBAJTE SE IZPOSTAVLJENOSTI**

Iz te odprtine prihaja lasersko sevanje.

**POZOR**

- Uporaba krmilnih elementov ali nastavitev ali izvršitev postopkov lahko privede do nevarne izpostavljenosti sevanju.

- Uporaba optičnih instrumentov s tem izdelkom bo povečala tveganje za oči.

**OPOZORILO**

Ne poskušajte razstavljati ali popravljati laserja. Če ta laserski izdelek poskušajo popraviti nepooblaščen osebe, lahko pride do resnih poškodb. Vsako popravilo, potrebno za ta laserski izdelek, mora opraviti pooblaščen servisier.

- (2) Preverjanje poravnave laserske linije (SI. 18)

(a) Žago nastavite na 0° zajeralno in 0° poševno.

(b) Uporabite kotomer, da označite tek pod kotom 90°, ki poteka počez po vrhnji in navzdol po sprednji strani plošče. Ta črta bo služila kot vzorčna črta za nastavljanje laserja. Položite ploščo na mizo žage.

(c) Previdno spustite žago z glavo navzdol, da poravnate žagin list z vzorčno črto. Žagin list postavite na levo stran »vzorčne črte«, odvisno od vaše želje po lokaciji laserske črte. Zaklenite ploščo s pritrditelno spono.

(d) Pri priključeni žagi vklopite laserski vodnik. Vaša žaga je bila tovarniško nastavljena z lasersko linijo na levi strani rezila.

**OPOZORILO**

Pri nastavljanju laserske linije prstov ne približujte stikalu za VKLOP/IZKLOP, da preprečite nenamerni zagon in morebitne resne poškodbe.

(e) Rezilno glavo premaknite dovolj naprej, da je laserska črta vidna na sprednji strani plošče.

(f) Če pogledate ploščo od spredaj in če laserska linija ni vzporedna z »vzorčno črto«, sledite navodilom spodaj v odstavku »Front line (Sprednja linija)«.

(f) Če pogledate ploščo od zgoraj in če laserska linija ni vzporedna z »vzorčno črto«, sledite navodilom spodaj v odstavku »Top line (Zgornja linija)«.

**OPOMBA**

Če laserska linija ni vidna na sprednji strani plošče, znižajte rezalno glavo, dokler laserska linija ni vidna.

- (3) Nastavljanje položaja laserske linije (SI. 19)

**Sprednja linija**

Če je laserska črta nagnjena od vzorčne črte sprednje strani, obrnite navpični nastavitveni gumb laserja, da lasersko črto poravnate vzporedno z vzorčno črto. (SI. 19-b)

**Zgornja linija**

Če je laserska črta nagnjena od vzorčne črte zgornje strani, obrnite vodoravni nastavitveni gumb laserja, da lasersko črto poravnate vzporedno z vzorčno črto. (SI. 19-c)

**OPOMBA**

- Pri prilagajanju sprednje in zgornje linije bo premočno obračanje nastavitvenega gumba privedlo do tega, da se bo laser odbijal od žaginega lista in nastali bosta dve laserski liniji.
- Po opravljenih zgornjih nastavitvah vizualno preverite, ali sta obe liniji, sprednja in zgornja, vzporedni z vzorčno linijo.

**PRAKTIČNA UPORABA****OPOZORILO**

- Da bi se izognili telesnim poškodbam, nikoli ne odstranjujte ali nameščajte obdelovanega predmeta, medtem ko uporabljate orodje.
- Nikoli ne potiskajte udov znotraj linije poleg opozorilnega znaka, medtem ko orodje uporabljate (glejte SI. 20). S tem lahko povzročite nevarne pogoje.

**POZOR**

- Nevarno je odstranjevati ali namestiti obdelovani predmet, medtem ko se rezilo žage vrti.
- Pri žaganju očistite ostružke iz obračalne mize.
- Če se ostružki preveč nabirajo bo rezilo žage iz obdelovanega materiala nezavarovano. Roke ali karkoli drugega ne približujte izpostavljenemu rezilu.

## OPOMBA

Pred upravljanjem stikala preverite stabilnost orodja, tako da nastavite kot in zavrtite, da izvedete preskusno rezanje brez uporabe obdelovanca.

### 1. Delovanje stikala (Sl. 21)

#### (1) Vkllop žage

Ta krožna žaga je opremljena s sprožilnim stikalom. Ko je gumb za zaklepanje pritisnjen, stisnete sprožilno stikalo, da zajeralno žago vklopite. Spustite sprožilno stikalo, da žago izklopite.

#### (2) Vkllop laserskega vodila / luči LED

Pritisnite stikalo laserja, da ga vklopite, in znova pritisnite, da ga izklopite.

Pritisnite stikalo luči LED, da jo vklopite, in znova pritisnite, da jo izklopite.

## OPOZORILO

Stikalo VSKLOP/IZKLOP (ON/OFF) naj bo otrokom nedosegljivo. Vstavite žabico ali verigo z žabico skozi luknjo v sprožilcu in zaklenite stikalo orodja, in tako otrokom in drugim neusposobljenim uporabnikom preprečite, da bi stroj vklopili.

### 2. Uporaba sestava primeža (standarden dodatek)

#### (1) Sklop primeža je mogoče namestiti na podstavek.

#### (2) Obrnite zgornji gumb in varno pritrdite obdelovanec v položaj (Sl. 22).

## OPOMBA

Kadar uporabljate primež, se prepričajte, da na orodju ni prevelikega stika, ko enota zaniha ali zdrsne.

## OPOZORILO

Obdelovani predmet zmeraj trdno spojite ali stisnite v primežu tako, da ga zavarujete na orgajo; v nasprotnem primeru lahko obdelovani predmet odleti iz mize in povzroči telesne poškodbe.

### 3. Rezanje

#### (1) Širina rezila žage je širina reza, kot je prikazano na Sl. 23. Zaradi tega pomaknite obdelovani predmet v desno (glejano iz položaja uporabnika), ko želite širino<sup>⊕</sup> ali v levo ko želite širino<sup>⊖</sup>.

Če uporabljate laserski označevalec poravnajte lasersko linijo z levo stranjo rezila žage in nato poravnajte črnilno linijo z lasersko linijo.

#### (2) Ko žagin list doseže najvišjo hitrost, previdno potisnite ročaj navzdol, dokler se žagin list ne približa obdelovancu.

#### (3) Ko se rezilo žage dotakne obdelovanega predmeta postopoma potiskajte ročico, da zarezete v obdelovani predmet.

#### (4) Po rezanju obdelovanega predmeta do zelene globine obrnite stikalo električnega orodja na OFF (izklop) in počakajte, da se rezilo ustavi ter iz obdelovanega predmeta nato v celoti povlecite nazaj ročico.

## POZOR

Povečan pritisk na ročici ne bo povečal hitrosti rezanja. Ravno nasprotno, prevelik pritisk lahko preobremeni motor in/ali zmanjša učinkovitost rezanja.

## OPOZORILO

#### ● Ko orodja ne uporabljate preverite ali je stikalo v položaju OFF (izklop) in ali je napetostni vtičnik odstranjen iz vtičnice.

#### ● Pred iz obdelovanega predmeta izvlecete ročico nazaj, zmeraj izključite napetost in počakajte, da se rezilo ustavi. Če ročico dvignete medtem ko se rezilo žage vrti se lahko odrezani kos zagostil med rezilo in povzroči, da se delčki nevarno razpršijo.

#### ● Vsakič ko je eno rezanje ali globinsko rezanje končano, izklopite sprožilno stikalo in preverite, ali se je žagin list ustavil. Nato ročico v celoti dvignite in vrnite v začetni položaj.

#### ● Povsem se prepričajte, da ste odstranili rezani material iz vrha obrnljive mize in nato nadaljujte z naslednjim korakom.

#### ● Nenehno rezanje lahko povzroči preobremenitev motorja. Dotaknite se motorja in če je vroč, nehajte rezati ter ga pustite mirovati približno 10 minut in nato nadaljujte z rezanjem.

### 4. Rezanje širokih predmetov (rezanje s pomikanjem)

#### (1) Delovni predmeti do 89 mm višine in 292 mm širine:

Odvijte gumb za pomično varovanje (glejte Sl. 1), primate za ročaj in pomaknite rezilo žage proti naprej.

Nato pritisnite navzdol na ročico in potisnite žagin list nazaj, da odrežete obdelovanec, kot je prikazano na Sl. 24. S tem lahko režete delovne predmete, ki so 89 mm visoki in 292 mm široki.

#### (2) Delovni predmeti do 64 mm višine in 318 mm širine:

Obdelovance z višino do 64 mm in s širino do 318 mm lahko režemo na enak način, kot je opisano na strani 360 v odstavku 4-(1) zgoraj.

## POZOR

#### ● Če ročico s prekomerno ali bovično silo pritisnete, lahko med rezanjem rezilo žage zavibrira in povzroči neželene ureznine na delovnem predmetu, ter zmanjša kakovost reza.

Zaradi tega ročico potisnite nežno in pazljivo.

#### ● Pri pomičnem rezanju nežno potisnite ročico nazaj (povlecite nazaj) z enojnim, gladkim gibom.

Če premik ročice med rezanjem ustavite, bodo na delovnem materialu neželene ureznine.

## OPOZORILO

#### ● Za drsno rezanje sledite postopkom, ki so navedeni zgoraj na Sl. 24.

Pomično rezanje proti naprej (proti uporabniku) je zelo nevarno, saj lahko rezilo žage izvrže navzgor od delovnega predmeta. Zatorej, zmeraj pomikajte ročico vstan od uporabnika.

#### ● Po vsakem poševnem rezanju v celoti izvlecite šasijo nazaj, da zmanjšate nevarnost poškodbe.

#### ● Med rezanjem nikoli ne polagajte roke na stranski ročaj, ker se žagin list približa ročici za zaklepanje, ko je glava motorja spuščena.

### 5. Postopki poševnega rezanja

## OPOZORILO

Stranske ograje je treba podaljšati, kadarkoli režete poševno. Če stranskih ograj ne podaljšate, ne bo dovolj prostora za prehod rezila, kar lahko vodi do hudih telesnih poškodb. Pri ekstremno poševnih ali stožčastih kotih se žagin list tudi lahko dotakne ograje.

#### (1) Če je potreben stožčasti rez, sprostite ročico za zaklepanje. (Sl. 25)

#### (2) Nagnite rezalno glavo na zeleni kot, medtem ko vlečete nastavitveni zatič (A), kot je prikazano na poševnem merilu.

#### (3) Rezilo je mogoče postaviti pod katerikoli kotom, od ravnega reza 90° (0° na merilu) do 45°. Zategnite ročico za zaklepanje, da se rezalna glava zaskoči v položaj. Nastavki kotov rezanja so na voljo pri 0°, 33,9° in 45°.

## OPOMBA

Žaga je opremljena z nastavitvenim zatičem (A) za 33,9° za nastavljanje rezov kronске letve, ko je kot sten enak 90°.

#### (4) Vklpite lasersko vodilo in namestite obdelovanec na mizo za predhodno poravnavo reza.

## OPOMBA

Če je potrebno 48° levo poševno, potisnite stožčasto zaustavitveno ploščo (A) v smeri urnega kazalca stran od blokirnega mesta (A), da dosežete levo poševno lego 48°. (glejte Sl. 26)

Če je potrebno 48° desno poševno, potisnite stožčasto zaustavitveno ploščo (B) v nasprotni smeri urnega kazalca stran od blokirnega mesta (B), da dosežete desno poševno lego 48°.

Uporabite tudi sidrno ploščo. (glejte Sl. 11-b)



**OPOZORILO**

Ko je obdelovani predmet pričvrščen na levo ali desno stran rezila bo odrezani del počival na desni ali levi strani rezila žage. Preden iz obdelovanega predmeta izvlecete ročico nazaj, zmeraj izključite napetost in počakajte, da se rezilo ustavi.

Če ročico dvignete medtem ko se rezilo žage vrti se lahko odrezani kost zagodži med rezilo in povzroči, da se delčki nevarno razpršijo.

Če se na sredini poševnega reza ustavite, rez nadaljujte, ko ste glavo motorja povlekli nazaj v izvoren položaj.

Ponovno začenjanje ne da bi povlekli glavo nazaj povzroči, da se spodnji varnostni pokrov ujame v rezani utor na obdelovalnem predmetu in se dotakne rezila žage.

**POZOR**

● Če ni dovolj zategnjena, se lahko glava motorja nenadoma premakne ali zdrsne in povzroči poškodbe. Poskrbite, da območje glave motorja dovolj privijete, da se ne bo premaknila.

● Vedno preverite, ali je ročica za zaklepanje poševnin zavarovana in glava motorja pritrjena. Če poskušate kotno rezanje brez pritrditve glave motorja, se lahko glava motorja nepričakovano premakne, kar lahko povzroči poškodbe.

**6. 33,9° Nastavitev zatiča (A) za kronске letve (Sl. 25)**

(1) Potisnite posneti nastavitveni zatič (A) proti zadnji strani naprave.

(2) Odvijte ročico za zaklepanje.

(3) Nagnite rezalno glavo, dokler nastavitveni zatič (A) ne ustavi kota pri 33,9° na poševnem merilu.

(4) Zategnite ročico za zaklepanje, da se rezalna glava zaskoči v položaj. (glejte Sl. 25)

**7. Postopki stožčastega rezanja (Sl. 27)**

(1) Odklenite zajeralno mizo tako, da dvignete ročico za zaklepanje.

(2) Medtem ko pritisnete navzdol na zaklepni gumb nastavkov kotov rezanja, primate ročico za zaklepanje in zavrtite mizo levo ali desno do želenega kota.

(3) Ko dosežete želeni zajerni kot, sprostite zaklepni gumb nastavkov kotov rezanja in pritisnite navzdol na ročico za zaklepanje, da pričvrstite mizo v položaj.

(4) Če zelen zajerni kot NI eden od spodaj navedenih devetih nastavkov kotov rezanja, prosimo, glejte poglavje Preglasitveni gumb zajernega zaklepa na Sl. 1.

(5) Vklonite lasersko vodilo in namestite obdelovanec na mizo za predhodno poravnavo reza.

**POZOR**

Dovolno preverite, ali je ročica za zaklepanje poševnin zavarovana in obračalna miza pritrjena.

Če poskušate kotno rezanje brez pritrditve obračalne mize, se lahko obračalna miza nepričakovano premakne, kar lahko povzroči poškodbe.

**OPOMBA**

○ Pozitivni položaji so na voljo na desno in levo od 0° sredinske nastavitve, pri 15°, 22,5°, 31,6° in 45°.

Prepričajte se, da sta krožno merilo in vrh indikatorja točno poravnana.

○ Delovanje žage z merilno lestvico in indikatorjem izven poravnave bo povzročilo slabo natančnost rezanja.

**8. Postopek sestavljenega rezanja**

Sestavljeno rezanje lahko izvedete tako, da sledite zgornjim navodilom 5 in 7. Za največje dimenzije združenega rezanja glejte tabelo »SPECIFIKACIJE« na strani 354.

**POZOR**

Zmeraj zavarujte delovni predmet z desno ali levo roko, tako da z levo roko vlečete okrogli del žage proti nazaj, ko režete.

Med kombiniranim rezanjem je zelo nevarno obračati obrnljivo mizo v levo, saj lahko rezilo žage pride v stik z roko, ki drži delovni predmet.

V primeru združenega rezanja (kot + posneti rob) na levem posnetem robu v celoti podaljšajte stransko ograjo (B), preden pričnete z rezanjem.

V primeru združenega rezanja (kot + posneti rob) na desnem posnetem robu v celoti podaljšajte stransko ograjo (A), preden pričnete z rezanjem.

Preden poskusite združeno rezanje, se prepričajte, da stranska ograja (A) (B) ne moti ostalih delov. Če je kakršnakoli motnja, odstranite bodisi stransko ograjo (A) ali (B).

**9. Postopki rezanja utorov**

Utores v obdelovanec lahko režemo tako, kot je navedeno na Sl. 28, z nastavitvijo gumba za zaustavitev.

**Postopek nastavljanja globine reza:**

(1) Obrnite sidrno ploščo v smeri, kot je prikazano na Sl. 29.

Spustite glavo motorja in z roko obrnite gumb za zaustavitev. (Kjer se glava gumba za zaustavitev dotakne sidrne plošče.)

(2) Želeno globino rezanja nastavite tako, da nastavite razdaljo med rezilom žage in površino obračalne mize (glejte © na Sl. 29).

**OPOMBA**

Pri rezanju enojnega utora na katerikoli strani obdelovanca nepotrebni del odstranite z dletom.

**10. Rezanje materialov, ki se hitro deformirajo, kot so aluminijasti okvirji**

Materiali, kot so aluminijasti okvirji, se zlahka deformirajo, če so v sklopu primeža premočno priviti. To bo vodilo do neučinkovitega rezanja in morebitne preobremenitve motorja.

Pri rezanju takih materialov uporabite leseno ploščo za zaščito obdelovanca, kot je prikazano na Sl. 30-a. Leseno ploščo položite blizu rezalnega območja.

Pri rezanju aluminijastih materialov rezilo žage namažite s strojnim oljem (negorljivim), da dosežete gladko rezanje in fino obdelavo.

Poleg tega v primeru obdelovanca v obliki črke U uporabite leseno ploščo, kot je prikazano na Sl. 30-b, za zagotovitev stabilnosti v prečni smeri, in jo spnite v bližini rezalnega območja obdelovanca ter zategnite, tako da uporabite tako sklop primeža kot sponko, ki je na voljo na trgu.

**11. Uporaba vreče za prah (standardna oprema) (Sl. 31)**

(1) Povežite vrečo za prah s cevjo na električnem orodju.

(2) Ko bo vreča za prah polna žagovine, bo ta izpihana iz vreče, ko se bo vrtel žagin list.

Občasno preverite vrečo za prah in jo izpraznite, preden se napolni.

**12. Povežite odsesovalno napravo (na voljo ločeno) (Sl. 32)**

Ne vdihavajte škodljivega prahu, ki nastaja pri rezanju.

Prah lahko ogrozi vaše zdravje in zdravje drugih oseb v bližini.

Uporaba odsesovalne naprave lahko zmanjša nevarnosti, povezane s prahom.

Če odsesovalno napravo povežete z adapterjem, spojem in adapterjem odsesovalne naprave, lahko odstranite večino prahu.

Povežite odsesovalno napravo z adapterjem.

(1) Notranji premer cevi je 38 mm:

Povežite po vrstnem redu cev (notranji premer 38 mm) in adapter (standardna oprema izločevalnika prahu), spoj (D) (neobvezna oprema) in komolec (dodatna oprema) s cevjo električnega orodja.

Povežite tako, da pritisnete v smeri puščice. (Sl. 32)

Če se večji del žagovine nabere na stičišču spoja (D), odrežite konico (približno 4 cm) spoja (D) in zaženite orodje.

(2) Notranji premer cevi je 35 mm:

Povežite po vrstnem redu cev (notranji premer 35 mm) in adapter (standardna oprema izločevalnika prahu) in komolec (neobvezna oprema) s cevjo električnega orodja. Povežite tako, da pritisnete v smeri puščice. (Sl. 32) (Spoj (D) se ne uporablja, če je notranji premer cevi 35 mm)

## NAMEŠČANJE IN ODSTRANJEVANJE REZILA ŽAGE

### OPOZORILO

- Za preprečitev nesreče ali osebne poškodbe vedno izklopite stikalo in izklopite napajalni kabel iz vtičnice in/ali odstranite baterijo, preden odstranite ali namestite žagin list.

Če je rezanje izvedeno v položaju, ko 8 -mm sornik ni dovolj zategnjen, se 8 -mm sornik lahko odvijne, rezilo lahko odpade in spodnje varovalo se lahko poškoduje, kar lahko vodi do poškodb.

Prav tako preverite ali so 8 mm sorniki trdno priviti, preden vključite napajalni kabel v vtičnico in/ali vstavite baterijo.

- Če 8 -mm sornike pritrdite ali odstranite z drugim orodjem kot s 13 -mm ključem (standardna oprema), pride do prekomernega ali neustreznega privijanja, kar lahko vodi do poškodb.

### 1. Odstranjanje rezila (Sl. 33-a, Sl. 33-b, Sl. 33-c in Sl. 33-d)

- (1) izklopite napajalni kabel iz vtičnice.
- (2) Dvignite rezalno glavo v pokončni položaj in jo popolnoma potisnite proti zadnjemu delu enote ter zategnite gumb, ki preprečuje drsenje.
- (3) Dvignite spodnji ščitnik v najvišji položaj.
- (4) Medtem ko držite spodnji ščitnik, odstranite vijak pokrova plošče z izvijačem Phillips.
- (5) Zavrtite pokrovno ploščo, da sprostite 8-mm sornik.
- (6) Položite ključ konca rezila na 8 -mm sornik.
- (7) Poiščite zaklep vretena na motorju.
- (8) Pritisnite na zaklep vretena in ga trdno držite, medtem ko rezilo zavrtite v smeri urnega kazalca. Zatič vretena se nato zaskoči in zaklene gred. Še naprej držite zaklep vretena, medtem ko ključ vrtilite v smeri urnega kazalca, da sprostite 8 -mm sornik.
- (9) Odstranite 8 -mm sornik, podložko (B) in rezilo. Ne odstranjujte podložke (A).

### OPOMBA

- Če zaklopa gredi ne morete enostavno pritisniti, da bi zaklenili gred, obrnite 8 mm sornik s 13 mm ključem (standardna oprema), medtem pa pritisčajte na zaklop gredi.
- Gred rezila žage je zaklenjena, če je zaklep gredi pritisnjen v notranjost.
- Pazite na odstranjene dele, pri tem pa upoštevajte njihov položaj in smer. Preden namestite novo rezilo, očistite žagovino s podložke (B).

### OPOZORILO

Ko nameščate rezilo žage, se prepričajte, da se oznaka vrtilnega indikatorja na rezilu žage in smer vrtenja na spodnjem varovalu (glejte Sl. 1) ujemata.

### POZOR

- Po namestitvi ali odstranitvi rezila žage se prepričajte, da se je zaklep vretena vrnil v položaj za umik.
- 8 -mm sornik privijte tako, da se med obratovanjem ne bo snel.

Pred zagonom električnega orodja se prepričajte, da je 8 -mm sornik ustrežno privit.

### 2. Nameščanje rezila žage

### OPOZORILO

Pred menjavo/montažo rezila odklopite kotno žago.

- (1) Namestite 255-mm rezilo z vretenom in se prepričajte, da se puščica vrtenja na rezilu ujema s puščico vrtenja v smeri urnega kazalca na spodnjem ščitniku, zobje rezila pa so usmerjeni navzdol.
- (2) Postavite podložko (B) nasproti rezilu. 8-mm sornik vdenite v nasprotni smeri urnega kazalca na vreteno.

### OPOMBA

Prepričajte se, da so ploskve lopatic rezila utirjene s ploskvami na gredi. Prav tako mora biti ravna stran lopatice obrnjena proti rezilu.

- (3) Položite ključ rezila na 8 -mm sornik.
- (4) Pritisnite na zaklep vretena in ga trdno držite, medtem ko rezilo zavrtite v nasprotni smeri urnega kazalca. Ko se zaskoči, nadaljujte s pritiskom na zaklep vretena, medtem pa varno zategnite 8 -mm sornik.
- (5) Zavrtite pokrovno ploščo nazaj v prvotni položaj, dokler se reza pokrova plošče ne zaskoči z luknjo vijaka pokrivne plošče. Medtem, ko držite spodnje varovalo v najvišjem položaju, privijte vijak pokrova plošče z izvijačem Phillips.
- (6) Spustite spodnji ščitnik in preverite ali se njegovo delovanje ne veže ali sprijema.
- (7) Prepričajte se, da je zaklep vretena sproščen, tako da se rezilo svobodno vrtilo.

### POZOR

Nikoli ne poskušajte namestiti rezil žage s premerom, večjim od 255 mm.

Vedno namestite rezila žage s premerom 255 mm ali manj.

## O INDIKATORJU PREOSTALE ENERGIJE AKUMULATORJA

Preostalo kapaciteto baterije lahko preverite s pritiskom na stikalo indikatorja preostale energije baterije, da se prižge indikatorska lučka. (Sl. 34)

## KAKO NAPOLNITI NAPRAVO USB (UC18YSL3)

- (1) Izberite način polnjenja
  - Polnjenje naprave USB preko električne vtičnice (Sl. 36-a)
  - Polnjenje naprave USB in baterije preko električne vtičnice (Sl. 36-b)
- (2) Kako napolniti napravo USB (Sl. 37)
- (3) Ko je polnjenje naprave USB zaključeno (Sl. 38)

## VZDRŽEVANJE IN PREGLEDI

### OPOZORILO

Da preprečite nesreče ali poškodbe, se zmeraj prepričajte, da je stikalo IZKLOPLJENO, in izvlecite akumulator, preden se lotite vzdrževanja ali pregleda tega orodja.

Če odkrijete napako na stroju pri varovalih ali rezilih žage, to takoj sporočite pooblašeni osebi.

### 1. Pregled rezila žage

Pri prvih znakih poslabšanja ali poškodbe takoj zamenjajte rezilo žage.

Poškodovano rezilo žage lahko povzroči osebno poškodbo in obrabljeno rezilo lahko povzroči neučinkovito delovanje ter možno preobremenitev motorja.

### POZOR

Nikoli ne uporabljajte topega rezila žage. Ko je rezilo žage topo se poveča odpor pritiska roke, ki se prenaša na orodje zaradi česa uporaba električnega orodja postane nevarna.

### 2. Pregled montažnih vijakov

Redno preverjajte vse montažne vijake in se prepričajte, da so primerno zaviti. Če se katerikoli vijak odvijne, ga takoj zavijte. Če tega ne naredite lahko pride do resnih nesreč.

### 3. Vzdrževanje motorja

Zračniki motorja so »srce« električne naprave.

Pri uporabi bodite pozorni, da se zračnik ne poškoduje in/ali zmocni z oljem ali vodo.

- 4. Preverjanje spodnjega varovala za brezhibno delovanje**  
Pred vsako uporabo orodja preverite spodnje varovalo (SI. 1), da bi zagotovili, da je v dobrem stanju in se gladko premika.  
Nikoli ne uporabljajte orodja, če spodnje varovalo ne deluje pravilno in ni v dobrem mehanskem stanju.
- 5. Pregled kontaktov (orodje in baterija)**  
Pred uporabo se prepričajte, da se na kontaktih niso nabrali ostružki in prah.  
Občasno preverite pred, med in po uporabi.

**POZOR**

Odstranite ostružke ali prah, ki se je morda nabral na kontaktih.

V nasprotnem primeru lahko pride do okvare.

**6. Odstranjevanje izrabljene baterije****OPOZORILO**

Prazne baterije ne zavrzite. Baterija mora eksplodirati, če se sežge. Izdelek, ki ste ga kupili, vsebuje akumulatorsko baterijo. Baterija je primerna za recikliranje. Na koncu uporabne dobe je lahko, skladno z različnimi državnimi in lokalnimi zakoni, odlaganje te baterije v tok komunalnih odpadkov nezakonito. Pri lokalnih organih, pristojnih za ravnanje s trdnimi odpadki, preverite možnosti recikliranja ali pravilnega odstranjevanja na vašem območju.

**7. Shranjevanje**

Po uporabi orodja preverite naslednje:

- (1) Stikalo je v položaju OFF (izklop),
- (2) Izvlecite baterijo iz orodja.

Kadar orodja ne uporabljate, ga skladiščite v prostoru s temperaturo, nižjo od 40°C in izven dosega otrok.

**OPOMBA**

Shranjevanje litij-ionskih baterij.

Zagotovite, da so litij-ionske baterije popolnoma napolnjene, preden jih shranite.

Dolgotrajno shranjevanje baterij (3 mesece ali več), ki so le malo napolnjene, lahko vodi do slabšega delovanja, znatnega zmanjšanja časa uporabe baterije ali povzroči, da baterij ni več možno napolniti.

Vendar pa se lahko znatno zmanjšan čas uporabe baterije popravi tako, da se baterije dva do petkrat ponavljajoče napolnijo in uporabijo.

Če je kljub ponavljajočem polnjenju in uporabi čas baterije še vedno zelo kratek, baterije zavrzite in kupite nove.

**POZOR**

Pri uporabi in vzdrževanju električnih orodjih je treba upoštevati varnostne uredbe in standarde, ki so določene za vsako državo.

**Pomembno obvestilo o baterijah za akumulatorsko orodje HiKOKI**

Obvezno uporabljajte naše originalne akumulatorske baterije. Za varnost in pravilno delovanje našega akumulatorskega električnega orodja ne jamčimo, če uporabljate baterije, ki jih ni izdelalo naše podjetje, in če baterijo razstavite ali preoblikujete (na primer razstavite in zamenjate celice ali druge notranje dele).

**8. Lubrikacija**

Enkrat na mesec namažite z lubrikantom naslednje drsne površine, do bo orodje dolgo časa v dobrem delovnem stanju.

Priporočljiva je uporaba strojnega olja.

Točke za oskrbo z oljem:

- \* Rotacijski del tečaja
- \* Rotacijski del nosilca (A)

\* Rotacijski del sestava primeža

**9. Čiščenje (SI. 35)**

Stroj, kanal in spodnje varovalo čistite s pihanjem suhega zraka iz zračne pištole ali drugega orodja.

Občasno odstranjujte ostružke, prah in druge odpadke s površine električnega orodja, še posebej na notranji strani spodnjega varovala, z vlažno namiljeno krpo. Motor obvarujte pred stikom z oljem ali vodo, da se izognete nepravilnemu delovanju.

Če laserska linija postane nevidna zaradi odkruškov in podobnega, ki so se nabrali na okno razdelka za oddajanje laserske označbe, ga obrišite in očistite s suho krpo ali mehko krpo, namočeno v milnico, ipd.

**IZBOR PRIBORA**

Pribor za to orodje je naveden na strani 481.

**POZOR**

Popravila, spremembe in pregled HiKOKI električnega orodja mora izvajati pooblaščen servisni center HiKOKI. Zlasti lasersko napravo mora vzdrževati pooblaščen agent proizvajalca laserja.

Popravilo laserske naprave zmeraj določite pooblaščenemu servisnemu centru HiKOKI.

Pri uporabi in vzdrževanju električnih orodjih je treba upoštevati varnostne uredbe in standarde, ki so določene za vsako državo.

**GARANCIJA**

Garantiramo za HiKOKI električna orodja v skladu z ustavno/državno veljavnimi uredbami. Garancija ne zajema napak ali poškodb, ki nastanejo zaradi nepravilne uporabe, zlorabe ali normalne obrabe. V primeru pritožbe pošljite sestavljeno električno orodje skupaj z GARANCIJSKIM CERTIFIKATOM, ki ga najдете na koncu teh navodil za uporabo, na pooblaščen servis HiKOKI.

**OPOMBA**

Zaradi HiKOKIJEVEGA programa nenehnega raziskovanja in razvoja se specifikacije lahko spremenijo brez predhodnega obvestila.

## Informacije o hrupu

Izmerjene vrednosti so bile določene glede na EN62841 in navedene v skladu z ISO 4871.

A tipično vrednoten nivo jakosti hrupa: 103 dB (A)  
 A tipično vrednoten nivo zvočnega tlaka: 90 dB (A)  
 Nezanesljivost K: 3 dB (A).

Obvezna uporaba glušnikov.

Skupna vrednost vibracij (vsota vektorja triax) je v skladu s standardom EN62841.

Tipična izmerjena efektivna vrednost pospeška ne presega 2,5 m/s<sup>2</sup>

Skupna vrednost zvočnih izpustov je bila merjena v skladu s standardno preskusno metodo in se lahko uporablja za primerjavo enega orodja z drugim;

Uporablja se lahko tudi kot prvotna ocenitev izpostavljenosti.

## OPOZORILO

- Zvočni izpusti se med dejansko uporabo orodja lahko razlikujejo od navedene vrednosti, glede na način uporabe orodja in vrsto obdelovanca.
- Prepoznajte varnostne ukrepe za zaščito uporabnika, ki temeljijo na oceni izpostavljanja v dejanskih pogojih uporabe (z upoštevanjem vseh delov obratovalnega ciklusa, kot so obdobja, ko je orodje izključeno, in ko orodje teče v prostem teku dodatno k času zagona).

## ODPRAVLJANJE MOTENJ

Uporabite pregled v spodnji tabeli, če orodje ne deluje normalno. Če to ne odpravi težave, se posvetujte z vašim prodajalcem ali HiKOKI pooblaščenim servisnim centrom.

### 1. Električno orodje

Težava	Mogoč vzrok	Odprava
Orodje ne deluje	Baterija je prazna	Napolnite baterijo.
	Baterija ni povsem vstavljena.	Vstavite baterijo v orodje, da se zaskoči.
Orodje se je nenadoma ustavilo	Orodje je bilo preobremenjeno	Odpravite težavo, ki povzroča preobremenjenost.
	Baterija je pregreta.	Naj se baterija ohladi.
	Motor se je samodejno ustavil, da bi preprečil okvaro orodja.	To ni okvara. Sprožilno stikalo je bilo pritisnjeno navzdol 5 minut ali več. Ponovno vklopite napajanje.
Ne sme biti nagnjen	Ročica objemke ni bila popuščena.	Popustite ročico objemke in nato nagnite orodje. Po nastavitvi ohlapne komponente le-to ponovno privijte.
Ne sme biti nagnjena v desno	Nastavitveni zatič (A) ni izvlečen.	Nagnite v desno po izvleku nastavitvenega zatiča (A).
	Ročica objemke ni bila popuščena.	Odvijte ročico objemke in nato nagnite.
Rezilo žage je topo	Rezilo žage je obrabljeno ali ima manjkajoče zobe.	Zamenjajte z novim izdelkom.
	Sornik je zrahljan.	Privijte sornik.
	Rezilo žage je nameščeno v obratni smeri.	Rezilo žage namestite v pravo smer.
Ne more rezati natančno	Delovni deli orodja niso v celoti pritrjeni.	V celoti namestite ročico objemke in stranski ročaj.
	Materiala se ne da pritrčiti v pravilen položaj.	Odstranite tuj material z ograje ali obračalne mize.  V nekaterih primerih ni mogoče določiti pravilnega položaja zaradi zavoja v materialu. Poskušajte popraviti ravno površino z ograjo ali obračalno mizo.
Stikala ni mogoče povleči	Zaklep stikala ni dovolj pritisnjen.	Zaklep stikala pritisnite do konca, dokler ne udari nazaj.
Baterije ni mogoče namestiti	Poskušanje namestitve baterije, ki ni navedena za orodje.	Namestite večvoltno baterijo.

## 2. Polnilnik

Težava	Mogoč vzrok	Odprava
Lučka za prikaz polnjenja hitro utripa v vijolični barvi in polnjenje baterije se ne prične.	Baterija ni povsem vstavljena.	Čvrsto vstavite baterijo.
	Na kontaktih baterije ali na mestu, kjer je baterija pritrjena, so tujki.	Odstranite tujke.
Lučka za prikaz polnjenja utripa rdeče in polnjenje baterije se ne prične.	Baterija ni povsem vstavljena.	Čvrsto vstavite baterijo.
	Baterija je pregreta.	Če jo pustite pri miru, se bo baterija pričela samodejno polniti, če se bo znižala njena temperatura, vendar lahko to vpliva na življenjsko dobo baterije. Priporočamo, da baterijo ohladite na dobro prezračevanem mestu brez neposredne sončne svetlobe.
Čas delovanja baterije je kratek, čeprav je baterija popolnoma napolnjena.	Življenjska doba baterije je potekla.	Zamenjajte baterijo z novo.
Baterija se polni veliko časa.	Temperatura baterije, polnilnika ali okolice je zelo nizka.	Napolnite baterijo v notranjih prostorih ali v drugem toplem okolju.
	Odprtine polnilnika so blokirane, zato so se notranje komponente pregrele.	Ne blokirajte odprtin.
	Hladilni ventilator ne deluje.	Kontaktirajte pooblaščen servisni center HiKOKI zaradi popravil.
Lučka za napajanje USB se je izklopila in naprava USB se je nehala polniti.	Baterija je skoraj prazna.	Zamenjajte baterijo z baterijo, ki ni prazna.
		Povežite vtičač polnilnika s vtičnico.
Lučka za napajanje USB se ne izklopi, čeprav je naprava USB končala s polnjenjem.	Lučka za polnjenje USB postane zelena barve, da prikaže, da je polnjenje z USB mogoče.	To ni okvara.
Ni jasno, kakšno je stanje napolnjenosti naprave USB in ali je polnjenje končano.	Lučka za napajanje USB se ne izklopi, tudi ko je polnjenje zaključeno.	Preverite stanje polnjenja naprave USB, ki se polni.
Polnjenje naprave USB se na sredi ustavi.	Polnilnik ste povezali z električno vtičnico, medtem ko se je polnila naprava USB, ki je za vir energije uporabljala baterijo.	To ni okvara. Polnilnik ustavi polnjenje USB za okoli 5 sekund, ko menjuje vire napajanja.
	V polnilnik ste vstavili baterijo, medtem ko se je polnila naprava USB z električno vtičnico kot virom energije.	
Polnjenje naprave USB se na sredi ustavi, ko se hkrati polnita baterija in naprava USB.	Baterija je povsem napolnjena.	To ni okvara. Polnilnik ustavi polnjenje USB za okoli 5 sekund, ko preveri, če se je baterija uspešno povsem napolnila.
Polnjenje naprave USB se ne prične, ko se hkrati polnita baterija in naprava USB.	Preostala zmogljivost baterije je zelo nizka.	To ni okvara. Ko zmogljivost baterije doseže določeno raven, se samodejno prične polnjenje USB.

## VŠEOBECNÉ BEZPEČNOSTNÉ VÝSTRAHY PRE ELEKTRICKÉ NÁRADIE

### ⚠ VÝSTRAHA

Prečítajte si všetky bezpečnostné varovania, pokyny, ilustrácie a technické parametre, ktoré boli dodané s týmto elektrickým náradím.

Nedodržanie výstrah a pokynov môže viesť k zasiahnutiu elektrickým prúdom, požiaru a/alebo vážnemu poraneniu.

Všetky výstrahy a pokyny uschovajte pre možnú potrebu v budúcnosti.

Výraz „elektrické náradie“, ktorý je uvedený na výstrahách, označuje vaše elektrické náradie napájané zo siete (so sieťovým káblom) alebo náradie napájané akumulátorom (bez sieťového kábla).

#### 1) Bezpečnosť na pracovisku

- a) Svoje pracovisko udržiavajte čisté a dobre osvetlené.

Neporiadok a tmavé plochy zvyšujú pravdepodobnosť úrazov.

- b) Elektrické náradie nepoužívajte vo výbušnom prostredí, ako napríklad v prítomnosti horľavých kvapalín, plynov alebo prachu.

Elektrické náradie vytvára iskry, ktoré môžu zapáliť prach alebo výpar.

- c) Počas práce s elektrickým náradím by sa mali okolostojaci a deti zdržiavať mimo elektrického náradia.

Odvedenie pozornosti môže spôsobiť neschopnosť ovládania náradia.

#### 2) Elektrická bezpečnosť

- a) Zástrčka elektrického náradia musí vyhovovať sieťovej zásuvke. Zástrčku nikdy a žiadnym spôsobom neupravujte. V spojení s uzemneným elektrickým náradím nepoužívajte žiadne rozbočovacie zásuvky.

Neupravované zástrčky a správne vyhovujúce zásuvky znižujú riziko zasiahnutia elektrickým prúdom.

- b) Zabráňte telesnému kontaktu s uzemnenými povrchmi, akými sú trubky, radiátory, sporáky a chladničky.

Existuje zvýšené riziko zasiahnutia elektrickým prúdom v prípade, ak je vaše telo uzemnené.

- c) Elektrické náradie nevystavujte účinkom dažďa alebo mokrého prostredia.

Pri vniknutí vody do elektrického náradia sa zvyšuje riziko zasiahnutia elektrickým prúdom.

- d) Kábel nepoužívajte nesprávnym spôsobom. Kábel nikdy nepoužívajte na prenášanie, ťahanie a náradie neodpájajte od privodu energie ťahaním za kábel. Kábel chráňte pred teplom, olejom, ostrými hranami alebo pohybujúcimi sa časťami.

Poškodené alebo zamotané káble zvyšujú riziko zasiahnutia elektrickým prúdom.

- e) Pri používaní elektrického náradia vonku používajte predĺžovací kábel vhodný na použitie vonku.

Používanie kábla vhodného na používanie vonku znižuje riziko zasiahnutia elektrickým prúdom.

- f) V prípade, ak je nevyhnutné používať elektrické náradie vo vlhkom prostredí, používajte privod elektrického prúdu chránený zariadením pre zvyškový prúd (RCD).

Používanie RCD znižuje riziko zasiahnutia elektrickým prúdom.

#### 3) Osobná bezpečnosť

- a) Pri používaní elektrického náradia zostaňte pozorný, sústreďte sa na vykonávanú prácu a používajte všetky zmysly.

Elektrické náradie nepoužívajte ak ste unavený, alebo ste pod vplyvom drog, alkoholu alebo liekov. Chvilka nepozornosti počas práce s elektrickým náradím môže spôsobiť vážne osobné poranenie.

- b) Používajte osobné ochranné pracovné prostriedky. Vždy si nasadte ochranu na oči. Ochranné prostriedky, akými sú protiprachová maska, protišmykové bezpečnostné topánky, ochranná prilba alebo chrániče sluchu, ktoré sa používajú pre patričné podmienky, znižujú vznik osobných poranení.

- c) Zabráňte neúmyselnému spusteniu. Pred pripojením k sieťovému zdroju a/alebo akumulátoru, uchopením alebo prenášaním náradia sa uistite, že vypínač je vo vypnutej polohe.

Prenášanie náradia s prstom na vypínači alebo aktivovanie náradia elektrickým prúdom, keď je spínač v zapnutej polohe, prívolaáva úrazy.

- d) Pred zapnutím z elektrického náradia odstráňte všetky nastavovacie kľúče alebo skrutkovače. Skrutkovač alebo kľúč, ktorý zostal pripojený k otáčajúcej sa časti elektrického náradia môže spôsobiť osobné poranenie.

- e) Nepredkláňajte sa. Vždy si zachovajte správnu rovnováhu a zabezpečte správny postoj.

Toto umožní lepšie ovládanie elektrického náradia v neočakávaných situáciách.

- f) Vhodne sa oblečte. Pri práci nenoste voľný odev alebo šperky. Udržujte svoje vlasy a oblečenie v dostatočnej vzdialenosti od pohybujúcich sa častí.

Voľné oblečenie, šperky alebo dlhé vlasy sa môžu zachytiť do pohyblivých častí.

- g) Ak je zariadenie vybavené na pripojenie vysávača alebo vrecka na zachytávanie prachu, pripojte ich k náradiu a pri práci ich správne používajte.

Používanie zariadení na zachytávanie prachu môže znížiť riziko spôsobených prachom.

- h) Nedovoľte, aby ste sa vďaka skúsenostiam získaným častým používaním náradí stali príliš sebaistými a ignorovali zásady bezpečnosti.

Neopatrné zaobchádzanie môže spôsobiť vážne zranenie v zlomku sekundy.

#### 4) Používanie a starostlivosť o elektrické náradie

- a) Elektrické náradie nepreťažujte. Na prácu používajte vždy náradie, ktoré je na ňu určené. Správne elektrické náradie vykoná prácu, na ktorú je určené lepšie a bezpečnejšie.

- b) Náradie s poškodeným vypínačom, ktorý sa nedá zapnúť alebo vypnúť, nepoužívajte. Akékoľvek náradie, ktoré nemôže byť ovládané vypínačom je nebezpečné a musí sa opraviť.

- c) Predtým, ako vykonáte akékoľvek úpravy, výmenu príslušenstva alebo skôr, než elektrické náradie odložíte, odpojte ho od zdroja napájania a/alebo odpojte akumulátor, pokiaľ je odnímateľný.

Tieto preventívne bezpečnostné opatrenia znižujú riziko náhodného spustenia elektrického náradia.

- d) Nečinné elektrické náradie skladujte mimo dosahu detí a nedovoľte, aby toto elektrické náradie obsluhovali osoby, ktoré nie sú oboznámené s elektrickým náradím alebo s týmto návodom.

V rukách neškolených osôb je elektrické náradie nebezpečné.

- e) **Vykonávajte údržbu elektrického náradia a príslušenstva.** Skontrolujte nesprávne centrovanie alebo zablokovanie pohyblivých častí, poškodenie častí, alebo akékoľvek iné okolnosti, ktoré by mohli ovplyvniť činnosť elektrického náradia. V prípade poškodenia musíte dať elektrické náradie pred ďalším použitím opraviť.

*Mnohé nehody sú spôsobené práve nesprávne udržiavaným elektrickým náradím.*

- f) **Rezný nástroj udržiavajte ostrý a čistý.**  
*Správne udržiavaný rezný nástroj s ostrými brítmí je menej náchylný na zablokovanie a je ľahšie ovládateľný.*
- g) **Elektrické náradie, príslušenstvo, britý náradia atď. používajte v súlade s týmito pokynmi a berte do úvahy pracovné podmienky a charakter vykonávanej práce.**  
*Používanie elektrického náradia na iné, než určené činnosti môže viesť k vzniku nebezpečných situácií.*
- h) **Rukoväte a uchopovacie povrchy uchovávajte v suchu, čistote a neznečistené olejmi a mazivom.**  
*Klzké rukoväte a uchopovacie povrchy neumožňujú bezpečnú manipuláciu a ovládanie náradia v neočakávaných situáciách.*

- 5) **Starostlivosť a používanie akumulátorového náradia**
- a) **Nabíjajte len nabíjačkou, ktorú uvádza výrobca.**  
*Nabíjačka, ktorá je vhodná pre jeden typ akumulátora, môže predstavovať riziko, ak sa použije na nabíjanie iného typu akumulátora.*
- b) **Elektrické náradie používajte len so špecificky určeným typom akumulátorov.**  
*Používanie iného typu akumulátora môže predstavovať riziko poranenia a požiaru.*
- c) **Ak sa akumulátor nepoužíva, chráňte ho pred kontaktom s kovovými predmetmi, ako sú kancelárske spony, mince, kľúče, kince, skrutky alebo iné malé kovové predmety, ktoré môžu spôsobiť vzájomné prepojenie koncoviek.**  
*Vzájomné skratovanie koncoviek akumulátora môže mať za následok popálenie alebo požiar.*
- d) **Pri nesprávnych podmienkach používania môže dôjsť k unikaniu kvapaliny z akumulátora.**  
*Vyhňte sa kontaktu s touto kvapalinou. V prípade náhodného kontaktu zasiahnuté miesto opláchnite vodou. Ak kvapalina zasiahne oči, opláchnite ich vodou a vyhľadajte lekársku pomoc. Kvapalina unikajúca z akumulátora môže spôsobiť podráždenie alebo popálenie.*
- e) **Nepoužívajte akumulátor alebo nástroj, ktorý je poškodený alebo upravený.**  
*Poškodené alebo modifikované batérie môžu vykazovať nepredvídateľné správanie, ktoré má za následok požiar, explóziu alebo riziko zranenia.*
- f) **Nevystavujte akumulátor ani nástroj ohňu alebo nadmernej teplote.**  
*Vystavenie ohňu alebo teplote nad 130°C môže spôsobiť výbuch.*
- g) **Dodržiujte všetky pokyny na nabíjanie a nenabíjajte akumulátor ani nástroj mimo rozsahu teplôt uvedeného v návode.**  
*Nesprávne nabíjanie alebo nabíjanie pri teplotách mimo určeného rozsahu môže poškodiť batériu a zvýšiť riziko požiaru.*
- 6) **Servis**

- a) **Servis na svojom elektrickom náradí nechajte vykonávať len kvalifikovaným personálom a pri použití jedine originálnych náhradných dielov.**  
*Tým sa zabezpečí zachovanie bezpečnosti elektrického náradia.*

- b) **Nikdy neopravujte poškodené batérie.**

*Servis akumulátorov by mal vykonávať iba výrobca alebo autorizovaní poskytovatelia služieb.*

## BEZPEČNOSTNÉ OPATRENIA

Zabráňte prístupu detí a nezainteresovaných osôb. Keď náradie nepoužívate, mali by ste ho uložiť mimo dosahu detí a nezainteresovaných osôb.

## BEZPEČNOSTNÉ UPOZORNENIA PRE POKOSOVÉ PÍLY

- a) **Pokosové píly sú určené na rezanie dreva alebo drevených výrobkov. Nemôžu sa používať s abrazívnymi rozbrusovacími kotúčmi na rezanie železného materiálu, ako sú kovové tyče, kolíky atď.**  
*Brúsny prach spôsobuje zaseknutie pohyblivých častí, ako je napríklad dolný kryt. Iskry z rezania spália spodný kryt, reznú vložku a iné plastové časti.*
- b) **Vždy keď je to možné, použite na podoprenie obrobku svorky. Pri podopieraní obrobku rukou musíte mať ruku vždy minimálne 100 mm od každej strany pilového kotúča. Túto pílu nepoužívajte na rezanie kusov, ktoré sú príliš malé na to, aby sa dali bezpečne upnúť alebo držať rukou.**  
*Ak je vaša ruka príliš blízko pilového kotúča, hrozí zvýšené riziko poranenia z kontaktu s kotúčom.*
- c) **Obrobok musí byť nehybný a upnutý alebo držaný proti dorazovej lište aj stolu. Obrobok za žiadnych okolností neposúvajte do kotúča ani nerežte „voľnou rukou“.**  
*Voľné alebo pohyblivé obrobky môžu byť vymrštené vysokou rýchlosťou, čo môže viesť k poraneniu.*
- d) **Pílu cez obrobok tlačte. Pílu nefahajte cez obrobok. Ak chcete spraviť rez, zdvihnite hlavu píly a potiahnite ju ponad obrobok bez rezania, spustíte motor, stlačte hlavu píly nadol a pílu tlačte cez obrobok.**  
*Rezanie ľahaním pravdepodobne spôsobí, že pilový kotúč sa dostane na vrchnú časť obrobku a prudko vyhodí zostavu kotúča smerom k operátorovi.*
- e) **Rukou nikdy nekrížte plánovanú čiaru rezania pred ani za pilovým kotúčom.**  
*Podopieranie obrobku „s prekríženou rukou“, t.j. držanie obrobku na pravej strane pilového kotúča ľavou rukou alebo naopak, je veľmi nebezpečné.*
- f) **Počas otáčania kotúča nikdy nedávajte ruku za dorazovú lištu bližšie ako 100 mm od ktorejkoľvek strany pilového kotúča, aby ste odstránili zvyšky dreva alebo z akéhokoľvek iného dôvodu.**  
*Blížkosť otáčajúceho sa kotúča pri ruke si nemusíte uvedomovať a môžete byť vážne zranení.*
- g) **Pred rezaním skontrolujte obrobok. Ak je obrobok krivý alebo pokrútený, upnite ho s vonkajšou skrivenou stranou smerom k dorazovej lište. Vždy sa uistite, že medzi obrobkom, dorazovou lištou a stolom nie je pozdĺž línie rezu žiadna medzera.**  
*Ohnuté alebo pokrútené obrobky sa môžu počas rezania skrútiť alebo posunúť a môžu spôsobiť uviaznutie pilového kotúča. V obrobku nesmú byť žiadne kince ani cudzie predmety.*
- h) **Pílu nepoužívajte, kým zo stola neodstránite všetko náradie, zvyšky dreva atď., okrem obrobku.**  
*Malé nečistoty alebo voľné kusy dreva alebo iné predmety, ktoré sa dotýkajú otáčajúceho sa kotúča, môžu byť vymrštené vysokou rýchlosťou.*
- i) **Naraz reže len jeden obrobok.**  
*Viaceré obrobkov naukladaných na sebe sa nedá primerane upnúť alebo upnúť a počas rezania môžu uviaznuť v kotúči alebo sa posunúť.*

- j) **Pred použitím skontrolujte, či je pokosová píla pripevnená alebo umiestnená na rovnom a pevnom pracovnom povrchu.**  
*Rovný a pevný pracovný povrch znižuje nebezpečenstvo nestabilnej pokosovej píly.*
- k) **Naplánujte si prácu. Vždy, keď zmeníte nastavenie úkosu alebo pokosu, uistite sa, že je dorazová lišta správne nastavená na podopieranie obrobku a nebudete zasahovať do kotúča alebo ochranného systému.**  
*Bez zapnutého nástroja a bez obrobku na stole posuňte pilový kotúč úplným simulovaným rezom, aby ste sa uistili, že nedôjde k žiadnemu rušeniu s dorazovou lištou alebo nebezpečenstvu zarezania do nej.*
- l) **Pri obrobku, ktorý je širší alebo dlhší ako stôl, zabezpečte primeranú podporu, ako sú napríklad predĺženia stola, pilové koniky atď.**  
*Obrobky, ktoré sú dlhšie alebo širšie ako stôl pokosovej píly, sa môžu nakloniť, ak nie sú bezpečne podopreté. Ak sa odrezaný kus alebo obrobok nakloní, môže zdvihnúť dolný kryt alebo môže byť vymrštený otáčajúcim sa kotúčom.*
- m) **Ako náhradu za predĺženie stola alebo pre ďalšiu podporu nepoužívajte inú osobu.**  
*Nestabilná opora obrobku môže spôsobiť zaseknutie kotúča alebo posunutie obrobku počas rezania a môže vás alebo pomocníka vtiahnuť do otáčajúceho sa kotúča.*
- n) **Rezaný kus sa nesmie zaseknúť ani žiadnym spôsobom tlačíť na otáčajúci sa pilový kotúč.**  
*Pri obmedzení, t.j. pri použití dlžkových zarážok, sa môže rezaný kus zasunúť pod kotúč a prudko vymrštiť.*
- o) **Na správne podoprenie okružného materiálu, ako sú tyče alebo rúry, vždy používajte svorku alebo upínač.**  
*Tyče majú počas rezania tendenciu rolovať, čo môže spôsobiť „zarýtie“ a vtiahnutie obrobku a vašej ruky do kotúča.*
- p) **Skôr, ako sa kotúč dostane do kontaktu s obrobkom, musí bežať plnou rýchlosťou.**  
*Zníži to nebezpečenstvo vymrštenia obrobku.*
- q) **Ak sa obrobok alebo kotúč zaseknú, vypnite pokosovú pílu. Počkajte, kým sa všetky pohyblivé časti nezastavia a odpojte zástrčku zo zdroja energie a/alebo vyberte batériu. Potom uviaznutý materiál uvoľnite.**  
*Ak budete pokračovať v rezaní so zaseknutým obrobkom, môže to spôsobiť nedostatočné ovládanie alebo poškodenie pokosovej píly.*
- r) **Po skončení rezania uvoľnite spínač, pílu držte hlavou dole a pred odstránením rezaného kusa počkajte, kým sa kotúč nezastaví.**  
*Siahanie rukou blízko kotúča, ktorý sa otáča zotrvačnosťou, je nebezpečné.*
- s) **Pri vykonávaní nedokoneného rezu alebo pri uvoľnení spínača pred tým, ako je hlava píly v dolnej polohe, držte rukoväť pevne.**  
*Brzdenie píly môže spôsobiť náhle potiahnutie hlavy píly smerom nadol a hrozí riziko poranenia.*
3. Elektrické náradie nepoužívajte na iné, ako presne stanovené účely, ktoré sú uvedené v pokynoch na manipuláciu.
4. Opravy je nutné vykonávať len autorizovaným servisným zariadením. Výrobca nie je zodpovedný za akékoľvek poškodenia a zranenia v dôsledku opravy neopravenými osobami, ako aj nesprávnym zaobchádzaním s náradím.
5. Aby ste zabezpečili predpísanú prevádzkovú neporušenosť elektrického náradia, neodstraňujte nainštalované kryty alebo skrutky.
6. Nedotýkajte sa pohyblivých častí alebo príslušenstva, pokiaľ zdroj napájania nebol odpojený.
7. Používajte nástroj na nižšom vstupnom výkone, než je uvedený na identifikačnom štítku, v opačnom prípade môže dôjsť k zníženiu výkonu a zníženiu efektivity práce v dôsledku preťaženia motora.
8. Plastové časti neutierajte rozpúšťadlom. Rozpúšťadlá, ako sú benzín, riedidlo, technický benzín, chlorid uhličitý, alkohol môžu poškodiť plastové súčasti. Plastové časti neutierajte týmito rozpúšťadlami. Plastové súčasti vyčistite jemnou handričkou zľahka navlhčenou v mydlovej vode.
9. Používajte len originálne náhradné diely spoločnosti HiKOKI.
10. Schému montážneho výkresu v týchto pokynoch na manipuláciu používajte len pre autorizované servisné zariadenia.
11. Nikdy nerezte železné kovy alebo murivo.
12. Zabezpečené je primerané všeobecné alebo miestne osvetlenie. Zásoby a hotové obrobky sa nachádzajú v blízkosti bežnej pracovnej polohy operátorov.
13. V prípade potreby používajte vhodné osobné ochranné prostriedky, ktoré by mali obsahovať:  
Chrániče sluchu, aby sa znížilo riziko indukovanej straty sluchu.  
Ochrana zraku, aby sa znížilo riziko poranenia očí.  
Respiračnú ochranu, aby sa znížilo riziko vdychnutia škodlivého prachu.  
Rukavice pre manipuláciu s čepeľou píly (čepeľ musí byť prenášaná v držiaku kedykoľvek je to možné) a s drsným materiálom.
14. Školený operátor je adekvátne školený pre používanie, nastavenie a prevádzku stroja.
15. Zdržte sa odstraňovania akýchkoľvek odrezkov alebo iných častí obrobku z pracovnej oblasti, pokiaľ je stroj v činnosti a hlava píly nie je v oddychovej polohe.
16. Nikdy nepoužívajte kombinovanú pokosovú pílu s uzamknutým dolným krytom v otvorenej polohe.
17. Skontrolujte, či sa dolný kryt pohybuje hladko.
18. Pílu nepoužívajte bez nastavených krytov, bez poriadneho fungovania a správneho udržiavania.
19. Použite správne naostrený pilový kotúč. Dodržiavajte maximálnu rýchlosť označenú na pilovom kotúči.
20. Nepoužívajte pilové kotúče, ktoré sú poškodené alebo deformované.
21. Nepoužívajte pilové kotúče, ktoré sú vyrábané z rýchloreznej ocele.
22. Používajte pilové kotúče odporúčané spoločnosťou HiKOKI.  
Používajte pilový kotúč vyhovujúci norme EN847-1.
23. Priemer pilových kotúčov by mal byť od 235 mm do 255 mm v rozsahu vonkajšieho priemeru.
24. Zvoľte si správny pilový kotúč podľa rezaného materiálu.
25. Nikdy neprevádzkujte kombinovanú pokosovú pílu s pilovým kotúčom otočeným nahor alebo do strany.
26. Skontrolujte, či je obrobok bez cudzích látok, ako sú napríklad klince.
27. Opatrebovanú vkladaciu platničku vymeňte.
28. Pílu nepoužívajte na iné účely, len na pílenie hliníka, dreva alebo podobných materiálov.
29. Píly nepoužívajte na pílenie iných materiálov, ako tých, ktoré odporučil výrobca.

## PREVENTÍVNE OPATRENIA PRI POUŽÍVANÍ KOMBINOVANEJ POKOSOVEJ PÍLY S HORIZONTÁLNYM POSUNOM

1. Udržujte priestor podlahy okolo stroja na úrovni stroja. Dobre udržiavané prostredie bez odpadových materiálov, napríklad úlomkov a odrezkov.
2. Poskytnite adekvátne celkové osvetlenie alebo miestne osvetlenie.



30. Postup výmeny čepele, vrátane metódy na posunutie a výstraha, že sa to musí vykonať správne.
  31. Pri rezaní dreva pripojte kombinovanú pokosovú pílu k zariadeniu na zbieranie prachu.
  32. Dávajte pozor pri obrázaní.
  33. Pri prenášaní alebo preprave náradia nechyťte držiak. Uchopte rukoväť namiesto držiaka.
  34. Režte až po dosiahnutí maximálnej rýchlosti otáčok motora.
  35. Okamžite vypnite spínač, ak spozorujete poruchu.
  36. Pred údržbou alebo nastavením vypnite napájanie a počkajte, pokiaľ pilový kotúč nezastaví.
  37. Počas pokosového alebo skloneného rezu nesmie byť čepeľ zdvihnutá dovedy, kým sa otáčanie úplne nezastaví.
  38. Počas vykonávania posuvného rezu musí byť píla tlačená a odsúvaná smerom od operátora.
  39. Vezmite do úvahy všetky možné reziduálne riziká výkonu rezania, ako napríklad laserové žiarenie do očí, mimovoľný zásah do pohyblivých mechanických častí stroja, atď.
  40. Pred každým rezaním sa uistite, či je zariadenie stabilizované. Používajte len tie pilové kotúče, ktorých maximálna povolená rýchlosť nepresahuje voľnobežné otáčky elektrického náradia. Nevymieňajte laser za iný typ.
  41. Nestojte zároveň s čepeľou píly pred strojom. Vždy stojte bokom k pilovému kotúču. To chráni vaše telo pred možným spätným nárazom. Ruky, prsty a ramená držte ďalej od rotujúceho pilového kotúča. Ruky pri manipulácii s ramenom náradia neprekrižujte.
  42. Ak sa pilový kotúč zasekne, vypnite zariadenie a podržte obrobok, kým sa pilový kotúč úplne nezastaví. Aby nedošlo k spätnému nárazu, nepohybujte obrobkom, pokiaľ sa zariadenie úplne nezastaví. Pred opätovným spustením stroja opravte príčinu zaseknutia pilového kotúča.
- Pred použitím sa uistite, že v oblasti svoriek sa nenachádzajú kovové piliny a prach.
  - Počas použitia sa snažte zabrániť tomu, aby z nástroja padali na batériu kovové piliny alebo prach.
  - Pri prerušení prevádzky alebo po použití nenechávajte nástroj v oblasti, kde by mohol byť vystavený padajúcim kovovým pilinám alebo prachu. Ak tak urobíte, môže to spôsobiť skrat, ktorý by mohol viesť k emisii dymu alebo k vznieteniu.
12. Náradie a batériu používajte vždy pri teplotách od 0°C do 40°C.

## UPOZORNENIE OHĽADNE LÍTIOVO-IÓNOVÝCH BATÉRIÍ

Kvôli predĺženiu životnosti je lítiovo-iónová batéria vybavená ochrannou funkciou, ktorá preruší výkon.

V nižšie uvedených prípadoch 1 až 3 sa motor počas používania výrobku zastaví dokonca aj vtedy, keď potiahnete vypínač. Nejde o chybu, je to výsledok ochrannej funkcie.

1. Motor sa zastaví, keď sa vybitá batéria. V takomto prípade ju okamžite nabite.
2. Motor sa môže zastaviť v prípade preťaženia náradia. V takomto prípade uvoľnite vypínač náradia a odstráňte príčinu preťaženia. Následne ho budete môcť opäť použiť.
3. Batériový pohon sa môže zastaviť, ak pri preťažení dôjde k prehrievaniu batérie. V takomto prípade prestaňte batériu používať a nechajte ju vychladnúť. Následne ho budete môcť opäť použiť.

Okrem toho, berte na zreteľ nasledujúce výstrahy a upozornenia.

### VÝSTRAHA

Aby ste zabránili vytekaniu kvapaliny z batérie, generovaniu tepla, unikaniu dymu, výbuchu a vznieteniu, dodržiavajte nasledujúce bezpečnostné opatrenia.

1. Nedovoľte, aby sa na batérii zachytávali kovové piliny a prach.
- Nedovoľte, aby počas práce padali na batériu kovové piliny a prach.
- Uistite sa, že sa na batérii nenazbierali kovové piliny a prach, ktoré padajú na elektrické náradie počas práce.
- Nepoužívanú batériu neskladujte na mieste s výskytom kovových pilín a prachu.
- Pred uskladnením z batérie odstráňte kovové piliny a prach, ktoré sa mohli na nej zachytiť a neskladujte ju spolu s kovovými súčasťami (skruty, klince, apod.).
2. Batériu neprepichujte ostrými predmetmi, ako sú napríklad klince, neudierajte po nej kladivom, nestúpajte na ňu, nehádzte ju, ani ju nevystavujte silným fyzickým nárazom.
3. Očividne poškodenú alebo zdeformovanú batériu nepoužívajte.
4. Batériu nepoužívajte s opačnou polaritou.
5. Nepripájajte priamo k elektrickej zásuvke ani k zásuvke zapalovača vo vozidle.
6. Batériu nepoužívajte na iné, ako stanovené účely.
7. Ak sa batéria nenabije ani po uplynutí zadanej doby na nabíjanie, okamžite prestaňte s ďalším nabíjaním.
8. Batériu nevystavujte účinkom vysokých teplôt ani veľkého tlaku, ani ju nekladajte do mikrovlnnej rúry, sušičky alebo vysokotlakovej nádoby.
9. Keď dôjde k unikaniu tekutiny, alebo ak zacitíte odporný zápach, batériu okamžite odnesť mimo ohňa.
10. Batériu nepoužívajte na miestach, kde dochádza ku generovaniu silnej statickej elektriny.
11. Ak počas používania, nabíjania alebo skladovania dochádza k unikaniu tekutiny z batérie, ak zacitíte odporný zápach, alebo ak dochádza ku generovaniu tepla, zmene farby, deformáciám alebo k čomukoľvek neštandardnému, batériu okamžite vyberte z náradia alebo z nabíjačky a prestaňte ju používať.

## ĎALŠIE BEZPEČNOSTNÉ VAROVANIA

1. Nedovoľte, aby sa do otvoru na pripojenie nabíjateľnej batérie dostali akékoľvek cudzie telesá.
2. Nabíjateľnú batériu a nabíjačku nikdy nerozoberajte.
3. Nabíjateľnú batériu nikdy neskratujte. Skratovanie batérie bude viesť k veľkému elektrickému prúdu a prehriatiu. Následkom bude spálenie alebo poškodenie batérie.
4. Batériu nehádzte do ohňa. Ak batéria horí, môže explodovať.
5. Ak používate túto jednotku nepretržite, môže dôjsť k jej prehriatiu, čo vedie k poškodeniu motora a spínača. Prestaňte ju používať približne na 15 minút.
6. Do ventilačných otvorov na nabíjačke nekladajte žiadne predmety. Ak do ventilačných otvorov vložíte kovové predmety alebo horľavé materiály, bude to viesť k nebezpečenstvu poranenia elektrickým prúdom alebo sa poškodí nabíjačka.
7. Používaním batérie po skončení životnosti poškodíte nabíjačku.
8. Ak je životnosť ďalšieho nabíjania príliš krátke na praktické použitie, odnesť batériu do predajne, v ktorej ste ju zakúpili. Vyčerpanú batériu nelikvidujte.
9. Pred vykonávaním akéhokoľvek nastavenia, údržby alebo opráv batériu vyberte. Po dokončení práce vyťahnite batériu.
10. Výrobok nepoužívajte, ak je zdeformovaný nástroj alebo svorky batérie (držiak batérie). Inštalácia batérie môže spôsobiť skrat, ktorý by mohol viesť k emisii dymu alebo k vznieteniu.
11. Svorky nástroja (držiak na batériu) udržiavajte bez kovových pilín a prachu.

12. Batériu neponárajte ani nedovoľte, aby sa do nej dostali akékoľvek kvapaliny. Vniknutie vodivej kvapaliny, ako je napríklad voda, môže spôsobiť poškodenie, ktoré môže spôsobiť požiar alebo výbuch. Batériu skladujte na chladnom, suchom mieste, mimo výbušných a horľavých predmetov. Musíte sa vyhnúť prostrediam s korozívnymi plynmi.

## UPOZORNENIE

1. Ak sa tekutina unikajúca z batérie dostane do očí, oči si nešuchajte a dôkladne si ich vypláchnite čerstvou čistou vodou, ako je pitná voda z vodovodu a okamžite vyhľadajte lekársku pomoc.  
Ak nevyhľadáte ošetrovanie, tekutina môže spôsobiť problémy zraku.
2. Ak sa tekutina dostane na kožu alebo odev, okamžite ich dôkladne umyte alebo očistite čistou vodou, ako je pitná voda z vodovodu.  
Existuje možnosť, že môže dôjsť k podráždeniu pokožky.
3. Ak pri prvotnom používaní akumulátora zistíte výskyt hrdze, odporný zápach, prehrievanie, stratu farby, deformácie a/alebo iné nezrovnalosti, batériu nepoužívajte a vráťte ju predajcovi alebo dodávateľovi.

## VÝSTRAHA

Ak sa do svorky lítiovo-iónovej batérie dostane vodivé cudzie teleso, batéria môže zoskratovať a spôsobiť požiar. Pri uskladňovaní lítiovo-iónovej batérie určite dodržiavajte nasledovné pravidlá.

- Do skladovacej skrinky nekladajte vodivé odrezky, klince ani dróty, ako je napríklad oceľový drôt a medené drôt.
- Aby ste predišli zoskratovaniu, vložte batériu do nástroja alebo pri uskladnení pevne založte kryt batérie, až kým nevidíte ventilátor.

## PREPRAVA TÝKAJÚCA SA LÍTIOVO-IÓNOVÝCH BATÉRIÍ

Pri preprave lítiovo-iónovej batérie dodržiavajte nasledovné opatrenia.

## VÝSTRAHA

Pri organizovaní prepravy ohlásťte prepravnej spoločnosti, že balenie obsahuje lítiovo-iónovú batériu, informujte ju o výstupnom výkone a postupujte podľa pokynov prepravnej spoločnosti.

- Lítium-iónové batérie, ktoré prekračujú výkon 100 Wh, sú pri transporte označené ako nebezpečný tovar, ktorý vyžaduje špeciálne aplikačné postupy.
- Pri preprave do zahraničia musíte vyhovieť medzinárodným zákonom, pravidlám a predpisom cieľovej krajiny.
- Keď je BSL36B18 nainštalovaný v elektrickom náradí, výstupný výkon presiahne 100 Wh a jednotka bude pre nákladnú dopravu klasifikovaná ako nebezpečný tovar.

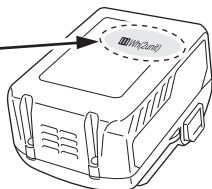
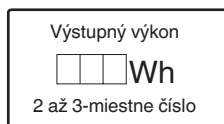

## BEZPEČNOSTNÉ OPATRENIA PRE PRIPOJENIE USB ZARIADENIA (LEN S NABÍJAČKOU UC18YSL3)

Ak sa vyskytnú neočakávané problémy, údaje na USB zariadení, ktoré je pripojené k tomuto výrobku, sa môžu poškodiť alebo stratiť. Pred použitím tohto výrobku sa vždy uistite, že ste si záložovali všetky údaje, ktoré sa nachádzajú na USB zariadení.

Vezmite do úvahy, že naša spoločnosť nepreberá žiadnu zodpovednosť za údaje, ktoré sú uložené na USB zariadení, ktoré sa poškodia alebo stratia, ani za žiadne škody, ktoré sa môžu vyskytnúť na pripojenom zariadení.

## VÝSTRAHA

- Pred použitím skontrolujte spojovací USB kábel, či nie je chybný alebo poškodený.  
Používaním chybného alebo poškodeného kábla USB môžete spôsobiť vznik dymu alebo zapálenie.
- Ak výrobok nepoužívate, zakryte USB port gumeným krytom.  
Hromadením prachu atď. v USB porte môže vzniknúť dym alebo zapálenie.

## POZNÁMKA

- Počas USB nabíjania sa môže vyskytnúť príležitostné pozastavenie.
- Ak sa USB zariadenie nenabíja, vyberte USB zariadenie z nabíjačky.  
Nedodržanie toto pokynu nemusí len znížiť životnosť batérie USB zariadenia, ale môže viesť aj k neočakávaným nehodám.
- Niektoré USB zariadenia sa nedajú nabíjať, záleží od typu zariadenia.







## SYMBOLY

## VÝSTRAHA

Nižšie sú zobrazené symboly, ktoré sa v prípade strojného zariadenia používajú. Pred použitím náradia sa oboznámte s významom týchto symbolov.

	C3610DRA: Akumulátorová kombinovaná pokosová píla s horizontálnym posunom
	Aby sa znížilo riziko zranenia, musí si užívateľ prečítať návod na obsluhu.
	Vždy si nasadzte ochranu na oči.
	Vždy si nasadzte chrániče sluchu.
	Nehľadte do prevádzkového svetla.
	Iba pre krajiny EÚ Elektrické náradie nelikvidujte spolu s domácim odpadom! Aby ste dodržali ustanovenia európskej smernice 2012/19/EÚ o odpadových elektrických a elektronických zariadeniach a jej implementáciu v zmysle národnej legislatívy, je potrebné elektrické náradie po uplynutí jeho doby životnosti separovať a doručiť na environmentálne prijateľné miesto recyklovania.

## Batéria

	Svieti; Zostávajúca kapacita batérie je nad 75%.
	Svieti; Zostávajúca kapacita batérie je 50% – 75%.
	Svieti; Zostávajúca kapacita batérie je 25% – 50%.
	Svieti; Zostávajúca kapacita batérie je menej ako 25%.
	Bliká; Zostávajúca kapacita batérie je takmer nulová. Čo najskôr dobite batériu.
	Bliká; Prevádzka sa prerušila kvôli vysokej teplote. Vyberte batériu z nástroja a nechajte ju úplne vychladnúť.
	Bliká; Prevádzka sa prerušila kvôli zlyhaniu alebo poruche. Problémom môže byť batéria, preto kontaktujte svojho predajcu.

**POZNÁMKA**

Aby ste zabránili spotrebe energie, ktorá je spôsobená zabudnutím vypnutia LED kontrolky, kontrolka sa vypne automaticky po približne 2 minútach.

**ŠTANDARDNÉ PRÍSLUŠENSTVO**

Okrem hlavnej jednotky (1 jednotka) obsahuje balenie príslušenstvo, ktoré je uvedené na strane 480.

Štandardné príslušenstvo podlieha zmenám bez predchádzajúceho oznámenia.

**POUŽITIE**

Rezanie rôznych typov hliníkových a drevených rámov.

## TECHNICKÉ PARAMETRE

## 1. Akumulátorová kombinovaná pokosová píla s horizontálnym posunom

Položka	Model	C 3610DRA			
Motor	Jednosmerný bezkefový motor				
Laserový značkovač	Maximálny výkon	<0,39 mW laserový produkt TRIEDY 1M			
	Vlnová dĺžka	400 – 700 nm			
	Zdroj lasera	Laserová dióda			
Použitelný pilový kotúč		Vonkajší priemer 255 mm Priemer otvoru 30 mm			
Otáčky bez záťaže		4000 min <sup>-1</sup>			
Max. pílenie rozmer	Pokos	Hlava	Otočný stôl	Max. rozmery rezania	
		0	0	(s ukotvovacou doskou) Max. výška Max. šírka (bez ukotvovacej dosky) Max. výška Max. šírka	89 mm 292 mm 64 mm 318 mm
		0	Lavý 45° alebo Pravý 45°	(s ukotvovacou doskou) Max. výška Max. šírka (bez ukotvovacej dosky) Max. výška Max. šírka	89 mm 204 mm 64 mm 222 mm
		0	Lavý 55°	(s ukotvovacou doskou) Max. výška Max. šírka (bez ukotvovacej dosky) Max. výška Max. šírka	89 mm 176 mm 64 mm 182 mm
	0	Pravý 60°	(s ukotvovacou doskou) Max. výška Max. šírka (bez ukotvovacej dosky) Max. výška Max. šírka	89 mm 146 mm 64 mm 158 mm	
	Sklon	Lavý 45°	0	(s ukotvovacou doskou) Max. výška Max. šírka (bez ukotvovacej dosky) Max. výška Max. šírka	45 mm 292 mm 41 mm 318 mm
		Pravý 45°	0	(s ukotvovacou doskou) Max. výška Max. šírka (bez ukotvovacej dosky) Max. výška Max. šírka	25 mm 292 mm 19 mm 318 mm
	Max. pílenie rozmer	Kombinácia	Lavý 45°	Lavý 45° alebo Pravý 45°	(s ukotvovacou doskou) Max. výška Max. šírka (bez ukotvovacej dosky) Max. výška Max. šírka
Pravý 45°			Lavý 45° alebo Pravý 45°	(s ukotvovacou doskou) Max. výška Max. šírka (bez ukotvovacej dosky) Max. výška Max. šírka	25 mm 204 mm 19 mm 222 mm
Rozsah pokosového pílenia		Lavý 0° – 55° Pravý 0° – 60°			



- (2) Záležitosti týkajúce sa teploty a doby nabíjania nabíjateľnej batérie  
Teploty a doba nabíjania budú také, ako je uvedené v **Tabuľke 2**.

**Tabuľka 2**

Nabíjačka		UC18YSL3					
Batéria	Typ batérie	Li-ion					
	Teploty, pri ktorých možno batériu nabíjať	0°C – 50°C					
	Nabíjacie napätie	V	14,4		18		
	Doba nabíjania, pribl. (pri 20°C)	min.	Séria BSL14xx		Séria BSL18xx		Multivoltová séria
			(4 články)	(8 článkov)	(5 článkov)	(10 článkov)	(10 článkov)
		BSL1415S : 15 BSL1415 : 15 BSL1415X : 15 BSL1420 : 20 BSL1425 : 25 BSL1430C : 30	BSL1430 : 20 BSL1440 : 26 BSL1450 : 32 BSL1460 : 38	BSL1815S : 15 BSL1815 : 15 BSL1815X : 15 BSL1820 : 20 BSL1825 : 25 BSL1830C : 30 BSL1850C : 32	BSL1830 : 20 BSL1840 : 26 BSL1850 : 32 BSL1860 : 38	BSL36A18 : 32 BSL36B18 : 52	
USB	Nabíjacie napätie	V	5				
	Nabíjací prúd	A	2				

## POZNÁMKA

Doba nabíjania sa môže odlišovať, závisí od okolitej teploty a napätia zdroja napájania.

## 4. Odpojte napájací kábel nabíjačky zo zásuvky.

## 5. Nabíjačku pevne uchopte a vytiahnite batériu.

- Keďže vstavanému mikropočítaču bude približne 3 sekundy trvať zistenie, že batéria nabíjaná pomocou nabíjačky UC18YSL3 je vybraná, počkajte aspoň 3 sekundy, kým batériu znova vložíte a budete pokračovať v nabíjaní. Ak batériu znova vložíte do 3 sekúnd, nemusí sa správne nabíť.

## POZNÁMKA

Po použití nezabudnite z nabíjačky vybrať batériu a potom ju odložiť.

### Čo sa týka elektrického výboja v prípade nových batérií, atď.

Vzhľadom na to, že chemická látka nachádzajúca vo vnútri nových batérií a v batériách, ktoré sa po dlhšiu dobu nepoužívali, nie je aktivovaná, elektrický výboj môže byť po prvom a druhom použití slabý. Je to dočasný jav a optimálny čas potrebný na nabíjanie sa obnoví po opätovnom nabíjaní batérií 2 – 3 krát.

### Ako predĺžiť životnosť batérií.

- (1) Nabite batérie skôr ako sa úplne vybijú. Ak máte pocit, že výkon náradia slabne, prerušte jeho používanie a batériu náradia znova nabite. Ak budete náradie aj naďalej používať a vyčerpáte elektrický prúd, batéria sa môže poškodiť a jej životnosť sa tým skráti.
- (2) Vyhybajte sa nabíjaniu pri vysokých teplotách. Nabíjateľná batéria bude horúca ihneď po použití. Ak sa takáto batéria nabíja ihneď po použití, jej vnútorná chemická látka sa poškodí a životnosť batérie sa skráti. Nechajte batériu na chvíľu vychladnúť a až potom ju znova nabíjajte.

## UPOZORNENIE

- Keď je batéria nabíjaná a je horúca z dôvodu, že bola dlho vystavená priamemu slnečnému svetlu alebo z dôvodu, že bola práve používaná, kontrolka nabíjania nabíjačky sa na 0,3 sekundy rozsvieti a 0,3 sekundy nebude svietiť (na 0,3 sekundy sa vypne). V takom prípade nechajte batériu najskôr vychladnúť a až potom ju začnete nabíjať.
- Keď kontrolka nabíjania bliká (v 0,2 sekundových intervaloch), skontrolujte, či sa v konektore batérie na nabíjačke nenachádzajú cudzie predmety, a vyberte ich. Ak nenájdete žiadne cudzie predmety, pravdepodobne došlo k poruche batérie alebo nabíjačky. Odneste ich do autorizovaného servisného strediska.

## PRED POUŽÍVANÍM

### UPOZORNENIE

Pred vloženíím batérií vykonajte všetky potrebné nastavenia.

1. **Batéria**  
Nepoužívajte inú, ako špecifikovanú batériu. V opačnom prípade môže dôjsť k poškodeniu alebo nehode.
2. **Vyberanie a vkladanie batérie (Obr. 3)**
3. **Vypínač**  
Skontrolujte, či je vypínač v polohe OFF (VYP). Ak vložíte batériu, keď je spúšťový spínač v polohe ON (ZAP), elektrické náradie začne okamžite fungovať, čo môže viesť k zážnej nehode.
4. **Pred zahájením prevádzky náradia odstráňte všetok obalový materiál priložený k náradíu.**
5. **Uvoľnenie poistného kolíka (Obr. 4)**  
Ak je elektrické náradie pripravené na prepravu, jeho hlavné časti sú zabezpečené poistným kolíkom. Rukoväť potlačte mierne nadol a vytiahnite poistný kolík, aby ste uvoľnili reznú hlavu.

### POZNÁMKA

Mierne spustenie rukoväte vám umožní jednoduchšie a bezpečnejšie uvoľnenie poistného kolíka. Poloha uzamknutia poistného kolíka slúži len na prenášanie a skladovanie.

### 6. Inštalácia prachového vrecka a zveráka (Obr. 1)

Vložte prachové vrecko do otvoru na prach na pokosovej píle. Spojte spojovaciu trubicu prachového vrecka a otvor na prach.

Ak chcete prachové vrecko vyprázdniť, vytiahnite zostavu prachového vrecka z otvoru na prach. Otvorte zips na spodnej strane vrecka a vyprázdnite ho do odpadovej nádoby. **Prachové vrecko často kontrolujte a vyprázdňujte ho skôr, ako sa naplní.**

**POZNÁMKA**

Prachové vrecko by malo byť naklonené smerom k pravej strane pily, aby ste dosiahli čo najlepšie výsledky. Takto sa zabráni akémukoľvek rušeniu počas prevádzky pily.

**UPOZORNENIE**

Prachové vrecko často vyprázdňujte, aby sa zabránilo upchatiu vedenia a dolného krytu.

Pri škípmom rezaní sa piliny hromadia rýchlejšie ako pri normálnom rezaní.

**VÝSTRAHA**

Túto pílu nepoužívajte na rezanie a/alebo brúsenie kovov. Horúce piliny alebo iskry môžu zapáliť prach z materiálu vo vrecku.

(Zostavu zveráka pripevnite tak, ako je to zobrazené na **Obr. 1** a **Obr. 30**.)

**7. Montáž (Obr. 5)**

Uistite sa, či je zariadenie vždy pripevnené k pracovnému stolu.

Pripevnite elektrické náradie na úrovniodorovnej pracovnej dosky.

Zvoľte si skrutky s priemerom 8 mm, ktoré sú súmerovo vhodné na hrúbku pracovného stola.

Dĺžka skrutky by mala byť najmenej o 40 mm dlhšia ako hrúbka pracovného stola.

Napríklad použite 8 mm × 65 mm skrutky na 25 mm hrubý pracovný stôl.

**8. Inštalácia zostavy podpornej tyče (Obr. 6)**

Zostava podpornej tyče upevnená na zadnej strane základne pomáha stabilizovať náradie.

Vložte jednu zostavu podpornej tyče do otvoru umiestneného na zadnej strane základne a zasuňte ju na doraz.

Zaskrutkujte 5 mm skrutku do otvoru vedľa montážneho držiaka.

5 mm skrutku pevne utiahnite skrutkovačom.

Na inštaláciu ďalšej zostavy podpornej tyče zopakujte vyššie uvedené kroky.

**9. Skontrolujte dolný kryt na správne fungovanie**

Dolný ochranný kryt je určený na ochranu operátora, aby neprišiel do kontaktu s pilovým kotúčom počas prevádzky nástroja.

Vždy skontrolujte, či sa dolný kryt pohybuje hladko a správne pokrýva pilový kotúč.

**VÝSTRAHA**

**NÁSTROJ NIKDY NEPOUŽÍVAJTE, ak dolný kryt nefunguje hladko.**

**10. 90° (0°) Nastavenie úkosu****VÝSTRAHA**

Na zabezpečenie presných rezov musíte pred použitím skontrolovať vyrovnanie a vykonať úpravy.

(1) Rukoväť blokovania úkosu uvoľnite tak, že ju nadvihnete a nakláňate rezacie rameno počas stlačenia nastavovacieho kolíka (A) proti 0° zarážke úkosu, viď **Obr. 7-a** a **7-b**. Utiahnite rukoväť blokovania úkosu.

(2) Umiestnite kombinovaný uholník na pokosový stôl s pravítkom oproti stolu a uholník nakloňte k pilovému kotúčom tak, ako je to zobrazené na **Obr. 7-a**.

(3) Ak nie je kotúč 0° k pokosovému stolu, uvoľnite tri nastavovacie skrutky na zadnej strane jednotky pomocou 4 mm šesťhranného kľúča, pozrite **Obr. 7-c**. Odblokujte rukoväť blokovania úkosu a nastavte reznú rameno tak, aby bolo v nulovom stupni ku stolu. Po vyrovnaní dotiahnite tri nastavovacie skrutky a zatlačte na rukoväť blokovania úkosu, aby ste zaistili reznú hlavu.

**11. Nastavenie 90° indikátora (pre stupnicu úkosu) (Obr. 7-b)**

(1) Keď je kotúč presne 90° (0°) ku stolu, uvoľnite skrutku ukazovateľa úkosu pomocou krížového skrutkovača č. 2.

(2) Indikátor nastavte na značku „0“ na stupnici úkosu a znovu utiahnite skrutku.

**12. Nastavenie 45° ľavého úkosu**

(1) Úplne vytiahnite pomocnú dorazovú lištu (B) doľava a potom potiahnite nastavovací kolík (A) smerom k prednej časti stroja.

**POZNÁMKA**

Pri zaťahovaní nastavovacieho kolíka (A) budete možno musieť posunúť zostavu horného ramena pokosovej pily doľava/doprava a uvoľniť pridržiaci tlak.

(2) Uvoľnite rukoväť zablokovania úkosu a vyklopte prevodovú skriňu úplne doľava.

(3) Pomocou kombinovaného uholníka skontrolujte, či je kotúč 45° ku stolu.

(4) Pre nastavenie nakloňte prevodovú skriňu na 0°, uvoľnite poistnú maticu a otočte skrutku dnu alebo von a zvýšte alebo znížte uhol tak, ako je to na **Obr. 8**.

(5) Prevodovú skriňu vyklopte späť doľava a znovu skontrolujte vyrovnanie.

(6) Tieto kroky opakujte, až kým nebude kotúč v 45° uhle ku stolu. Po dosiahnutí vyrovnania utiahnite poistnú maticu a rukoväť zablokovania úkosu.

**13. Nastavenie 45° pravého úkosu**

(1) Nastavte uhol pokosu na 0°. Úplne vytiahnite pomocnú dorazovú lištu (A) doprava a potom potiahnite nastavovací kolík (A) smerom k prednej časti stroja.

**POZNÁMKA**

Pri zaťahovaní nastavovacieho kolíka (A) budete možno musieť posunúť zostavu horného ramena pokosovej pily doľava/doprava a uvoľniť pridržiaci tlak.

(2) Uvoľnite rukoväť zablokovania úkosu a vyklopte prevodovú skriňu úplne doprava.

(3) Pomocou kombinovaného uholníka skontrolujte, či je kotúč 45° ku stolu.

(4) Pre nastavenie nakloňte prevodovú skriňu na 0°, uvoľnite poistnú maticu a otočte skrutku dnu alebo von a zvýšte alebo znížte uhol tak, ako je to na **Obr. 9**.

(5) Reznú rameno vyklopte späť doprava a znovu skontrolujte vyrovnanie.

(6) Tieto kroky opakujte, až kým nebude kotúč v 45° uhle ku stolu. Po dosiahnutí vyrovnania utiahnite poistnú maticu a rukoväť zablokovania úkosu.

**14. 33,9° nastavenie ľavého a pravého úkosu**

(1) Nastavte uhol pokosu na 0°. Úplne vytiahnite obidve pomocné dorazové lišty (A, B).

(2) Uvoľnite rukoväť blokovania úkosu a vyklopte prevodovú skriňu k 33,9° kladnému dorazu pravého úkosu potlačením nastavovacieho kolíka (A) smerom k zadnej časti stroja.

(3) Pomocou kombinovaného uholníka skontrolujte, či je kotúč 33,9° ku stolu.

(4) Pre nastavenie otočte šesťhrannú skrutku dnu alebo von pomocou 3 mm kľúča, až kým nebude kotúč v 33,9° uhle ku stolu.

(5) Pre 33,9° nastavenie ľavého úkosu zopakujte vyššie uvedené kroky a otáčajte šesťhrannou skrutkou.

**15. Nastavenie uhla pokosu**

Kombinovaná pokosová píla s horizontálnym posunom sa dá ľahko pochopiť a zobrazuje uhly pokosov od 0° do 48° vľavo a vpravo. Stôl pokosovej pily má deväť z najbežnejších nastavení uhla s kladnými dorazmi o veľkosti 0°, 15°, 22,5°, 31,6° a 45°. Tieto kladné dorazy umiestňujú kotúč do požadovaného uhla rýchlo a presne. Najrýchlejšie a najpresnejšie upravenia vykonáte pomocou nižšie uvedeného postupu.

**Upravenie pokosových uhlov: (Obr. 10)**

(1) Zdvihnutím rukoväte blokovania pokosu odblokujte stôl.

(2) Stláčaním tlačidla blokovania kladného dorazu posúvajte stôl a vyrovnajte ukazovateľ s požadovaným stupňom.

(3) Stôl zablokujte v polohe stlačením rukoväte blokovania pokosu.

## Upravenie indikátora (pre rozsah pokosu):

- (1) Posuňte stôl k 0° kladnému dorazu.
- (2) Pomocou krížového skrutkovača uvoľnite skrutku, ktorá drží indikátor (pre rozsah pokosu).
- (3) Ukazovateľ nastavte na značku 0° a znovu dotiahnite skrutku.

## 16. Nastavenie hĺbky rezu

Maximálny pohyb reznej hlavy do hĺbky bol nastavený v továrni.

- (1) Nastavenie maximálneho pohybu reznej hlavy do šírky vykonáte pomocou nasledujúcich krokov: (**Obr. 11-a**) Otáčajte zastavovacie koliesko proti smeru hodinových ručičiek, až kým nevyčnieva zo zastavovacieho bloku, so súčasným posúvaním reznej hlavy smerom hore. Otočte ukotvovaciu dosku v smere hodinových ručičiek tak, aby sa dotkla zastavovacej tyče. Znovu skontrolujte hĺbku kotúča posúvaním reznej hlavy dopredu a dozadu celým pohybom typického rezu pozdĺž kontrolného ramena.
- (2) Nastavenie maximálneho pohybu reznej hlavy do výšky vykonáte pomocou nasledujúcich krokov: (**Obr. 11-b**) Otáčajte zastavovacie koliesko proti smeru hodinových ručičiek, až kým nevyčnieva zo zastavovacieho bloku, so súčasným posúvaním reznej hlavy smerom hore. Otočte ukotvovaciu dosku proti smeru hodinových ručičiek tak, aby sa dotkla zastavovacieho sedla. Uistite sa, či sa zastavovací blok úplne dotýka ukotvovacej dosky.

## 17. Nastavenie hĺbky rezu (Obr. 11-b)

Hĺbku rezu môžete prednastaviť pre rovnomerné a opakujúce sa plytké rezy.

- (1) Nastavte reznú hlavu nadol tak, aby sa zuby kotúča nachádzali v požadovanej hĺbke.
- (2) Pridržiňte horné rameno v tejto polohe a otáčajte zastavovacím kolieskom, až kým sa nedotkne ukotvovacej dosky.
- (3) Znovu skontrolujte hĺbku kotúča posúvaním reznej hlavy dopredu a dozadu celým pohybom typického rezu pozdĺž kontrolného ramena.

## POZNÁMKA

Ak sa ukotvovacia doska uvoľní, môže sa rušiť so zdvíhanou alebo spúšťanou reznou hlavou. Ukotvovacia doska musí byť utiahnutá v horizontálnej polohe tak, ako je to znázornené na **Obr. 11-b**.

## UPOZORNENIE

Po nastavení vkladacej platničky pre rezanie v pravom uhle, vkladacia platnička bude do určitej miery prerušená, ak sa používa na rezanie skoseného uhla. Ak sa vyžaduje rezanie so sklonom, nastavte vkladaciu platničku na rezanie uhla so sklonom.

## 2. Používanie pomocnej dorazovej lišty (A)/pomocnej dorazovej lišty (B)

### VÝSTRAHA

Pri rezaní s pravým/lavým úkosovým uhlom musíte rozšíriť pomocnú dorazovú lištu (A)/pomocnú dorazovú lištu (B). Ak nepredĺžite pomocnú dorazovú lištu (A)/pomocnú dorazovú lištu (B), nebude mať kotúč dostatočný priestor na prechádzanie, čo môže viesť k vážnemu poraneniu. Pilový kotúč sa môže dotknúť dorazovej lišty aj pri extrémnych uhloch pokosu alebo úkosu.

Toto elektrické náradie je vybavené pomocnou dorazovou lištou (A)/pomocnou dorazovou lištou (B).

V prípade priameho uhlového rezania a ľavého pokosového uhlového rezania používajte pomocnú dorazovú lištu (A)/pomocnú dorazovú lištu (B). Potom môžete doceliť stabilné rezanie materiálu so širokým čelom.

Pri pravom/lavom uhlom rezaní uvoľnite poistné koliesko, potom posuňte pomocnú dorazovú lištu (A)/pomocnú dorazovú lištu (B) smerom von tak, ako je to zobrazené na **Obr. 13 a 14**.

Keď posuniete pomocnú dorazovú lištu (A)/pomocnú dorazovú lištu (B) smerom von a neviete zabezpečiť dostatok priestoru alebo ak sa pomocná dorazová lišta (A)/pomocná dorazová lišta (B) dostala do kontaktu s inými časťami nástroja, vrátane motora/dolného krytu, úplne odstráňte pomocnú dorazovú lištu (A)/pomocnú dorazovú lištu (B) z dorazovej lišty (A)/dorazovej lišty (B). Z dorazovej lišty (A) nezabudnite odstrániť aj poistné koliesko.

## POZNÁMKA

Pri preprave píly vždy zabezpečte pomocnú dorazovú lištu (A)/pomocnú dorazovú lištu (B) v poskladanej polohe a zablokujte ich.

## 3. Pripevnenie obrobku

### VÝSTRAHA

Obrobok vždy zabezpečte upnutím alebo zovretím do dorazovej lišty, v opačnom prípade môže dôjsť k pádu obrobku zo stola a telesnému zraneniu.

## 4. Systém posuvného vozíka

### VÝSTRAHA

Aby ste znížili nebezpečenstvo poranenia, vráťte posuvný vozík po každom priečnom rezaní späť do polohy úplne vzadu.

Pri rezaní malých obrobkov posuňte zostavu reznej hlavy úplne smerom k zadnej časti jednotky a utiahnite poistné koliesko posuvu.

Ak chcete rezať dosky široké do 255 mm, musíte uvoľniť poistné koliesko posuvu, aby sa dala rezná hlava voľne posúvať.

## 5. Ovládanie páky rýchleho blokovania vačky (Obr. 16)

Ak NIE SÚ pokosové uhly jedným z deviatich kladných dorazov, môžete pokosový stôl zablokovat' v ktoromkoľvek uhle z týchto kladných dorazov pomocou tlačidla blokovania kladného dorazu a rukoväte blokovania pokosu.

Odblokujte pokosový stôl zdvihnutím rukoväte blokovania pokosu, uchopte rukoväť blokovania pokosu a stláčaním tlačidla blokovania kladného dorazu posuňte stôl do požadovaného uhla. Potom tlačidlo blokovania kladného dorazu uvoľnite. Stlačte rukoväť blokovania pokosu a stôl v polohe zablokujte.

## PRED REZANÍM

### 1. Umiestnenie vkladacej platničky

Vkladacie platničky sú nainštalované na otočnom stole. Pri preprave náradia z výroby sú vkladacie platničky tiež fixované tak, aby sa ich pilový kotúč nedotýkal. Drsný okraj dna povrchu obrobku je značne zmenšený, ak sa vkladacia platnička zafixuje tak, aby medzera medzi bočným povrchom vkladacej platničky a pilového kotúča bola minimálna. Pred použitím nástroja odstráňte túto medzeru podľa nasledujúceho postupu.

- (1) Rezanie v pravom uhle  
Uvoľnite tri 4 mm skrutky so šesťhrannou hlavou, potom zabezpečte ľavostrannú vkladaciu platničku a dočasne pritiahnite 4 mm skrutky na oboch koncoch. Potom zafixujte obrobok (približne 200 mm široký) za pomoci zveráka a odrežte ho. Po zarovnaní rezného povrchu hranou vkladacej platničky, silno utiahnite 4 mm skrutky so šesťhrannou hlavou na oboch koncoch. Odstráňte obrobok a bezpečne utiahnite 4 mm skrutku v strede. Nastavte pravostrannú vkladaciu platničku tým istým spôsobom.
- (2) Rezanie ľavého a pravého uhla úkosu  
Vkladaciu platničku nastavte tak, ako je to zobrazené na **Obr. 12-b** a **Obr. 12-c** a postupujte podľa rovnakého postupu ako pre rezanie v pravom uhle.



**6. Tlačidlo zrušenia zarážky pokosu (Obr. 16)**

Tlačidlo zrušenia zarážky pokosu umožňuje nastavenie stola na mikro, čím sa deaktivuje funkcia blokovania kladnej zarážky. Keď sa požadovaný uhol pokosu blíži ku kladnému zastaveniu zarážkou, zabraňuje toto zrušenie tomu, aby klin na ramene pokosu sklzol do otvoru zarážky na základni.

- (1) Odblokujte pokosový stôl zdvihnutím rukoväte blokovania pokosu.
- (2) Stlačte tlačidlo uzamknutia kladného zastavenia a stlačte tlačidlo zrušenia zarážky pokosu. Potom uvoľnite tlačidlo uzamknutia kladného zastavenia za súčasného stlačenia zrušenia zarážky pokosu. Zrušenie zarážky je teraz aktivované.
- (3) Otočte stôl do požadovaného uhla a zaistite ho v požadovanom uhle stlačením rukoväte blokovania pokosu.
- (4) Ak chcete deaktivovať tlačidlo zrušenia zarážky pokosu, znovu potlačte tlačidlo uzamknutia kladného zastavenia.

**7. Laserové vodítko****VÝSTRAHA**

- Kvôli vlastnej bezpečnosti nikdy nekladajte batériu ani AC/DC adaptér do nástroja, kým nedokončíte všetky kroky nastavenia a kým si neprečítate a nepochopíte bezpečnostné a prevádzkové pokyny.
- Váš nástroj je vybavený laserovým vodítkom triedy 1M. Pomocou laserového vodítka si môžete pred spustením pokosovej pily pozrieť dráhy pilového kotúča na obrobku, ktorý chcete rezať. Ak chcete vidieť laserovú čiaru, musí byť píla pripojená ku zdroju napájania a musí byť zapnutý vypínač lasera.

- (1) Zabráňte priamemu kontaktu s očami (Obr. 17)

**VÝSTRAHA****\* VYHÝBAJTE SA PÔSOBENIU**

Z tohto otvoru sa vysielajú laserové žiarenie.

**UPOZORNENIE**

- Používanie ovládacích prvkov alebo nastavení alebo vykonávanie postupov môže viesť k nebezpečnému vystaveniu žiareniu.
- Používanie optických prístrojov s týmto produktom zvýši nebezpečenstvo pre oči.

**VÝSTRAHA**

Laser sa nepokúšajte opravovať alebo rozoberať. Ak sa tento laserový výrobok pokúsi opraviť nekvalifikovaná osoba, môže dôjsť k vážnemu poraneniu. Každú potrebnú opravu tohto laserového produktu musí vykonávať kvalifikovaný servisný zástupca.

- (2) Kontrola vyrovnania laserovej čiary (Obr. 18)
  - (a) Nastavte pílu na 0° pokos a 0° úkos.
  - (b) Pomocou kombinovaného uholníka označte 90° smer uhla naprieč hornej a dolnej strany na čelnej strane dosky. Táto čiara bude slúžiť ako šablóna na nastavenie lasera. Umiestnite dosku na stôl pily.
  - (c) Opatrne spustite hlavu pily dole a vyrovnajte pilový kotúč so vzorovou čiarou. Umiestnite pilový kotúč doľava na strane „vzorovej čiary“ podľa vášho uprednostňovaného umiestnenia laserovej čiary. Pomocou upínacej svorky zablokujte dosku na mieste.
  - (d) S pripojenou pílou zapnite laserové vodítko. Vaša píla bola prednastavená tak, aby bola laserová čiara na ľavej strane kotúča.

**VÝSTRAHA**

Pri nastavovaní laserovej čiary majte prsty mimo spúšťového vypínača, aby nedošlo k náhodnému spusteniu a možnému vážnemu poraneniu.

- (e) Posuňte reznú hlavu dostatočne dopredu tak, aby ste na prednej strane dosky videli laserovú čiaru.
- (f) Pozrite sa na prednú časť dosky. Ak nie je laserová čiara rovnobežná so „vzorovou čiarou“, postupujte podľa nižšie uvedených pokynov v odseku „Predná čiara“.
- (g) Pozrite sa na hornú časť dosky. Ak nie je laserová čiara rovnobežná so „vzorovou čiarou“, postupujte podľa nižšie uvedených pokynov v odseku „Horná čiara“.

**POZNÁMKA**

Ak nevidíte laserovú čiaru na prednej strane dosky, spúšťajte reznú hlavu dovedy, kým nevidíte laserovú čiaru.

- (3) Nastavenie polohy laserovej čiary (Obr. 19)

**Predná čiara**

Ak laserová čiara smeruje od vzorovej čiary na prednej strane, otáčajte kolieskom vertikálneho nastavenia lasera a vyrovnajte laserovú čiaru tak, aby bola rovnobežná so vzorovou čiarou. (Obr. 19- b)

**Horná čiara**

Ak laserová čiara smeruje od vzorovej čiary na hornej strane, otáčajte kolieskom horizontálneho nastavenia lasera a vyrovnajte laserovú čiaru tak, aby bola rovnobežná so vzorovou čiarou. (Obr. 19- c)

**POZNÁMKA**

- Ak pri nastavovaní prednej a hornej čiary príliš otočíte nastavovacie koliesko, bude to viesť k tomu, že sa bude laser odrážať od pilového kotúča a vytvorí sa dve laserové čiary.
- Po vykonaní vyššie uvedených nastavení vizuálne skontrolujte, či je predná aj horná čiara paralelná so vzorovou čiarou.

**PRAKTICKÉ POUŽITIE****VÝSTRAHA**

- Aby nedošlo k poraneniu osôb, nikdy nevyberajte ani neumiestňujte obrobok na stôl počas používania náradia.
- Nikdy neumiestňujte končatiny za čiaru vedľa výstražnej značky počas prevádzky náradia (pozrite Obr. 20). Môže to byť príčinou nebezpečných podmienok.

**UPOZORNENIE**

- Odstraňovanie alebo vkladanie obrobku počas otáčania pilového kotúča je nebezpečné.
- Pri rezaní vyčistite hobliny z otočného stola.
- Ak sa nahromadí príliš veľa hoblín, čepeľ pily bude vystavená reznému materiálu. Nikdy nedávajte ruku alebo niečo iné do blízkosti odkrytej čepele.

**POZNÁMKA**

Pred spustením spínača skontrolujte stabilitu nástroja nastavením uhla a vykonajte skúšobné rezanie bez použitia obrobku.

**1. Prevádzka spínača (Obr. 21)**

- (1) Zapnutie pily
 

Táto pokosová píla je vybavená spúšťovým spínačom. Po stlačení tlačidla odomknutia stlačte spúšťový spínač, čím zapnete pokosovú pílu. Uvoľnením spúšťového spínača pílu vypnete.
- (2) Zapnutie laserového vodítka/LED kontrolky
 

Stlačením laserového spínača ho zapnete a opätovným stlačením vypnete.

Stlačením LED kontrolku zapnete a opätovným stlačením vypnete.

**VÝSTRAHA**

Vypínač zabezpečte pred deťmi. Cez otvor v spúšti prevlečte visiaci zámok alebo retaz s visiacim zámkom a uzamknite spínač nástroja, aby ste zabránili jeho zapnutiu deťmi alebo inými nekvalifikovanými používateľmi.

**2. Použitie zverákovej zostavy (Štandardné príslušenstvo)**

- (1) Na základňu môžete namontovať zverák.
- (2) Otočte horný regulátor a obrobok pevne nafixujte v polohe (Obr. 22).

**POZNÁMKA**



Ak používate zverák, uistite sa, že nástroj nie je vystavený nadmernému kontaktu, keď je jednotka otočená alebo posunutá.

**VÝSTRAHA**

Vždy pevne zabezpečte obrobok upnutím alebo zovretím do dorazovej lišty, v opačnom prípade môže dôjsť k pádu obrobku zo stola a telesnému zraneniu.

# Slovenčina

## 3. Rezanie

- (1) Ako je znázornené na **Obr. 23**, šírka pilového kotúča je šírka rezu. Preto posuňte obrobok doprava (pohľad z pozície operátora), keď je potrebná dĺžka  alebo doľava, keď je potrebná dĺžka .
- (2) Keď dosiahne pilový kotúč maximálnu rýchlosť, opatrne stlačíte rukoväť, kým sa pilový kotúč nedostane do kontaktu s obrobkom.
- (3) Ak príde pilový kotúč do kontaktu s obrobkom, stlačíte rukoväť postupne smerom nadol, aby sa zarezal do obrobku.
- (4) Po zarezaní požadovanej hĺbky do obrobku, vypnite elektrické náradie a nechajte, aby sa pred zdvihnutím rukoväte z obrobku pilový kotúč úplne zastavil a vrátil sa do plne zasunutej polohy.

## UPOZORNENIE

Nadmerný tlak na rukoväť nezvýši rýchlosť rezania. Naopak príliš veľa tlaku môže spôsobiť preťaženie motora a/alebo zníženie efektívnosti rezania.

## VÝSTRAHA

- Uistite sa, či je spínač vypnutý a elektrická zástrčka odstránená zo zásuvky vždy, keď sa náradie nepoužíva.
- Pred zdvihnutím rukoväte z obrobku vždy vypnite napájanie a nechajte pilový kotúč úplne zastaviť. Ak sa rukoväť zdvihne, zatiaľ čo pilový kotúč stále rotuje, odrezaná časť sa môže zaseknúť v pilovom kotúči a spôsobí nebezpečné rozptýlenie úlomkov do okolia.
- Po ukončení rezania do hĺbky vždy vypnite spúšťový spínač a skontrolujte, či sa pilový kotúč zastavil. Rukoväť potom nadvihnite a vráťte ju do úplne zasunutej polohy.
- Dokonale sa uistite, že ste rezaný materiál odstránili z povrchu otočného stola, a potom pokračujte ďalším krokom.
- Pokračovanie v činnosti rezania môže spôsobiť preťaženie motora. Dotknite sa motora a ak je horúci, zastavte činnosť približne na 10 minút a až potom činnosť rezania obnovte.

## 4. Rezanie širokých obrobkov (posuvné rezanie)

- (1) **Obrobky do výšky 89 mm a šírky 292 mm:**  
Uvoľnite posuvný poistný gombík (pozrite **Obr. 1**), uchopte rukoväť a posuňte pilový kotúč dopredu. Potom stlačte rukoväť a posuňte pilový kotúč dozadu, aby sa zarezal do obrobku tak, ako je to uvedené na **Obr. 24**. Toto uľahčuje rezanie obrobkov vyšších ako 89 mm a širších ako 292 mm.
- (2) **Obrobky do výšky 64 mm a šírky 318 mm:**  
Obrobky vyššie ako 64 mm a širšie ako 318 mm sa dajú rezať rovnakým spôsobom, ako je to popísané na strane 378 v odseku 4-(1) vyššie.

## UPOZORNENIE

- Ak stlačíte rukoväť nadmernou alebo bočnou silou, pilový kotúč môže vibrovať počas výkonu rezania a spôsobí tak neželané rezné značky na obrobku, a tým zníži kvalitu rezu. Preto stlačíte rukoväť jemne a opatrne.
- Pri posuvnom rezaní jemne stlačte rukoväť späť (dozadu) jedným hladkým pohybom. Zastavenie pohybu rukoväte počas rezania spôsobí neželané rezné značky na obrobku.

## VÝSTRAHA

- Pri posuvnom rezaní postupujte podľa vyššie uvedených postupov na **Obr. 24**.  
Posuvné rezanie smerom dopredu (smerom k operátorovi) je veľmi nebezpečné, pretože pilový kotúč sa môže vymrštiť od obrobku smerom nahor. Preto vždy posuňte rukoväť ďalej od operátora.
- Vždy vráťte späť posun do úplne zadnej polohy po každom výkone priečneho rezu v záujme zníženia rizika poranenia.

- Počas rezania nikdy neukladajte ruku na bočnú rukoväť, pretože pilový kotúč sa dostáva do blízkosti rukoväte blokovania pokosu, keď je hlava motora spustená.

## 5. Postupy šikmého rezania

### VÝSTRAHA

Pri vykonávaní akéhokoľvek šikmého rezu musíte rozšíriť pomocné dorazové lišty. Ak nepredĺžite pomocné dorazové lišty, nebude mať kotúč dostatočný priestor na prechádzanie, čo môže viesť k vážnemu poraneniu. Pilový kotúč sa môže dotknúť dorazovej lišty aj pri extrémnych uhloch pokosu alebo úkosu.

- (1) Ak sa vyžaduje šikmý rez, uvoľnite rukoväť blokovania úkosu. (**Obr. 25**)
- (2) Nakloňte reznú hlavu do požadovaného uhla so súčasným vyťahovaním nastavovacieho kolíka (A) tak, ako je to znázornené na stupnici úkosu.
- (3) Kotúč môže byť umiestnený do ľubovoľného uhla, od 90° priameho rezu (na stupnici 0°) až po 45°. Utiachnite rukoväť blokovania úkosu a zablokujte reznú hlavu na mieste. Kladné zastavenia sa nachádzajú v 0°, 33,9° a 45°.

### POZNÁMKA

Píla je vybavená 33,9° nastavovacím kolíkom (A) na nastavenie rezania dekoratívnych lišt, ak je uhol stien 90°.

- (4) Zapnite laserové vodítko a umiestnite obrobok na stôl, aby ste prednastavili svoj rez.

### POZNÁMKA

Ak je potrebný ľavý 48° úkos, posuňte zastavovaciu dosku (A) v smere hodinových ručičiek od zastavovacieho bloku (A), aby ste dosiahli 48° ľavý úkos. (pozrite **Obr. 26**)

Ak je potrebný pravý 48° úkos, posuňte zastavovaciu dosku (B) proti smeru hodinových ručičiek od zastavovacieho bloku (B), aby ste dosiahli 48° pravý úkos.

Použite aj ukotvovaciu dosku. (pozrite **Obr. 11-b**)

### VÝSTRAHA

Ak je obrobok zaistený naľavo alebo napravo od čepele, krátko odpílená časť sa dostane na pravú alebo ľavú stranu pilového kotúča. Pred zdvihnutím rukoväte z obrobku vždy vypnite napájanie a nechajte pilový kotúč úplne zastaviť.

Ak sa rukoväť zdvihne, zatiaľ čo pilový kotúč stále rotuje, odrezaná časť sa môže zaseknúť v pilovom kotúči a spôsobí nebezpečné rozptýlenie úlomkov do okolia.

Pri zastavení činnosti rezania so sklom v polovici, pokračujte v rezaní až po vytiahnutie hlavy motora do pôvodnej polohy.

Začatie od polovice bez potiahnutia späť spôsobí zachytenie spodného krytu v reznej drážke obrobku a kontakt s pilovým kotúčom.

### UPOZORNENIE

- Ak nie je hlava motora dostatočne utiahnutá, môže sa náhle pohnúť alebo sklznúť a spôsobí poranenia. Uistite sa, že ste dostatočne dotiahli úsek hlavy motora, aby sa nepohla.
- Vždy skontrolujte, či je rukoväť blokovania úkosu zabezpečená a hlava motora zasvorkovaná. Ak sa pokúsite o uhlové rezanie bez zasvorkovania hlavy motora, môže sa hlava motora neočakávane posunúť a spôsobí poranenia.

## 6. 33,9° nastavovací kolík (A) pre dekoratívne lišty (Obr. 25)

- (1) Zatláčte nastavovací kolík úkosu (A) smerom k zadnej časti stroja.
- (2) Uvoľnite rukoväť blokovania úkosu.
- (3) Nakláňajte reznú hlavu, až kým sa nastavovací kolík (A) nezastaví v 33,9° uhle úkosu na stupnici úkosu.
- (4) Utiachnite rukoväť blokovania úkosu a zablokujte reznú hlavu na mieste. (pozrite **Obr. 25**)

**7. Postupy pokosového rezania (Obr. 27)**

- (1) Odblokujte pokosový stôl zdvihnutím rukoväte blokovanja pokosu.
- (2) Počas stláčania tlačidla uzamknutia kladného zastavenia uchopte rukoväť blokovanja pokosu a otočte stôl doľava alebo doprava do požadovaného uhla.
- (3) Po dosiahnutí požadovaného pokosového uhla uvoľnite tlačidlo uzamknutia kladného zastavenia a stlačením rukoväte blokovanja pokosu zabezpečte stôl v polohe.
- (4) Ak NIE JE požadovaný pokosový uhol jeden z deviatich kladných zastavení uvedených nižšie, pozrite si časť Tlačidlo zrušenia zarážky pokosu na **Obr. 1**.
- (5) Zapnite laserové vodičko a umiestnite obrobok na stôl, aby ste prednastavili svoj rez.

**UPOZORNENIE**

Vždy skontrolujte, či je rukoväť blokovanja pokosu zabezpečená a otočný stôl zasvorkovaný. Ak sa pokúsite o uhlové rezanie bez zasvorkovania otočného stola, môže sa otočný stôl neočakávane posunúť a spôsobiť poranenia.

**POZNÁMKA**

- Kladné zarážky sa nachádzajú napravo a naľavo od stredového nastavenia 0°, na nastaveniach 15°, 22,5°, 31,6° a 45°. Skontrolujte, či sú pokos na stupnici a hrot indikátora správne zarovnané.
- Prevádzkovanie píly s nezarovnanou stupnicou pokosu a indikátorom bude mať za následok zlé presnosť rezania.

**8. Postupy kombinovaného rezania**

Kombinované rezanie sa dá vykonať na základe nasledujúcich pokynov v 5 a 7 vyššie. Maximálne rozmery pre kombinované rezanie nájdete v tabuľke „TECHNICKÉ PARAMETRE“ na strane 372.

**UPOZORNENIE**

Vždy zabezpečte obrobok pravou alebo ľavou rukou a režeť posúvaním kruhovej časti píly smerom dozadu za pomoci ľavej ruky.

Je veľmi nebezpečné otáčať otočný stôl doľava počas zloženého rezania, pretože pilový kotúč môže prísť do kontaktu s rukou, ktorá zaisťuje obrobok.

V prípade kombinovaného rezania (uhol + úkos) v ľavom úkose rozťahnite pred rezaním pomocnú dorazovú lištu (B).

V prípade kombinovaného rezania (uhol + úkos) v pravom úkose rozťahnite pred rezaním pomocnú dorazovú lištu (A).

Pred rezaním sa uistite, že pomocná dorazová lišta (A) (B) nezasaňuje do iných dielov. Ak dôjde k nejakému zasahovaniu, odstráňte pomocnú dorazovú lištu (A) alebo (B).

**9. Postupy drážkového rezania**

Drážky v obrobku môžete vyrezať tak, ako je to uvedené na **Obr. 28** nastavením zastavovacieho kolieska.

**Postup nastavenia hĺbky rezu:**

- (1) Otáčajte ukotvovacou doskou v smere zobrazenom na **Obr. 29**. Spustite hlavu motora a rukou otočte zastavovacie koliesko. (Kde sa hlava zastavovacieho kolieska dotýka ukotvovacej dosky.)
- (2) Požadovanú hĺbku rezu nastavte nastavením vzdialenosti medzi pilovým kotúčom a povrchom otočného stola (pozrite ☺ na **Obr. 29**).

**POZNÁMKA**

Pri rezaní jednej drážky na každý z koncov obrobku, odstráňte nepotrebné časti za pomoci sekáča.

**10. Rezanie ľahko deformovateľných materiálov, ako je napríklad hliníkový rám**

Materiály, ako je napríklad hliníkový rám, sa môžu ľahko zdeformovať, keď sú vo zveráku príliš utiahnuté. To spôsobí neefektívne rezanie a možné preťaženie motora. Pri rezaní takýchto materiálov použite drevenú dosku, aby ste chránili obrobok tak, ako je to zobrazené na **Obr. 30-a**. Drevenú dosku uložte blízko oblasti rezania.

Pri rezaní hliníkových materiálov naneste na pilový kotúč rezný olej (nehorľavý), aby sa dosiahol hladký rez a dobrý povrch.

Okrem toho, v prípade obrobku v tvare U použite drevenú dosku tak, ako je to zobrazené na **Obr. 30-b**, aby sa zabezpečila stabilita v bočnom smere. Zasvorkujte ju v blízkosti oblasti rezania obrobku a utiahnite pomocou zveráka a svorky, ktoré sú dostupné na trhu.

**11. Použitie prachového vrecka (Standardné príslušenstvo) (Obr. 31)**

- (1) Spojte prachové vrecko s rúrou od elektrického náradia.
- (2) Ak sa prachové vrecko naplní pilinami, prach sa z prachového vrecka vyfúkne, keď pilový kotúč rotuje. Pravidelne kontrolujte prachové vrecko a vyprázdňte ho pred jeho zaplnením.

**12. Pripojenie odsávača prachu (Predáva sa samostatne) (Obr. 32)**

Nevdychujte škodlivý prach, ktorý sa vytvára počas výkonu rezania.

Prach môže ohroziť vaše zdravie a zdravie okolostojacích osôb.

Používanie odsávača prachu môže znížiť riziká spôsobené prachom.

Vďaka pripojeniu odsávača prachu cez adaptér a adaptéra na zberanie prachu, je možné väčšinu prachových častíc zozbierať.

Spojte odsávač prachu s adaptérom.

- (1) Vnútorý priemer hadice je 38 mm: Spojte v poradí hadica (vnútorný priemer 38 mm), adaptér (štandardné príslušenstvo pre odsávač prachu), spoj (D) (voliteľné príslušenstvo) a koleno (voliteľné príslušenstvo) s potrubím elektrického náradia. Pripojenie sa prevádza stlačením v smere šípky. (**Obr. 32**) Ak sa veľká časť pilín nahradí na spojení spoja (D), odrežte špičku (približne 4 cm) spoja (D) a použite náradie.
- (2) Vnútorý priemer hadice je 35 mm: Spojte v poradí hadica (vnútorný priemer 35 mm), adaptér (štandardné príslušenstvo pre odsávač prachu) a koleno (voliteľné príslušenstvo) s potrubím elektrického náradia. Pripojenie sa prevádza stlačením v smere šípky. (**Obr. 32**) (Spoj (D) sa nepoužíva, keď je vnútorný priemer hadice 35 mm)

**MONTÁŽ A DEMONTÁŽ PÍLOVÉHO KOTÚČA****VÝSTRAHA**

- Ak chcete zabrániť nehode alebo zraneniu osôb, vždy pred vybratím alebo namontovaním pílového kotúča vypnite spínač spúšte a odpojte napájajúcu zástrčku od elektrickej zásuvky a/alebo vyberte batériu.

Al budete rezať v stave, keď nie je 8 mm skrutka dostatočne utiahnutá, môže dôjsť k uvoľneniu 8 mm skrutky, odlomeniu kotúča a poškodeniu dolného krytu, čo môže mať za následok poranenie.

Pred pripojením napájajúcej zástrčky do elektrickej zásuvky a/alebo vložením batérie tiež skontrolujte, či sú 8 mm skrutky správne pritiažené.

- Pri pripájaní alebo odpájaní 8 mm skrutiek pomocou iných nástrojov ako 13 mm kľúča (štandardné príslušenstvo) dôjde k nadmernému alebo nesprávnemu utiahnutiu, čo môže mať za následok poranenie.

**1. Demontáž kotúča (Obr. 33-a, Obr. 33-b, Obr. 33-c a Obr. 33-d)**

- (1) Odpojte napájací kábel od zásuvky.
- (2) Zdvihnite reznú hlavu do vzpriamenej polohy, posuňte ju úplne k zadnej časti jednotky a utiahnite poistné koliesko posuvu.

## Slovenčina

- (3) Zodvihnite dolný kryt do najvyššej polohy.
- (4) Počas držania dolného krytu odstráňte skrutku krycej dosky pomocou krížového skrutkovača.
- (5) Otáčaním krycej dosky odokryte 8 mm skrutku.
- (6) Na 8 mm skrutku umiestnite koncový kľúč.
- (7) Nájdite blokovanie vretena na motore.
- (8) Stlačte blokovanie vretena, pevne ho držte a súčasne otáčajte kotúč v smere hodinových ručičiek. Blokovanie vretena sa aktivuje a zablokuje hriadeľ. Stále držte blokovanie vretena, otáčajte kľúčom proti smeru hodinových ručičiek a uvoľnite 8 mm skrutku.
- (9) Vyberte 8 mm skrutku, podložku (B) a kotúč. Neodstraňujte podložku (A).

### POZNÁMKA

- Ak sa zámok vretena nedá ľahko vtlčiť, aby sa vreteno zablokovalo, otáčajte 8 mm skrutku za pomoci 13 mm kľúča (štandardné prislúšenstvo) a súčasne na zámok vretena zatlačte. Vreteno pilového kotúča je uzamknuté vtedy, keď je zámok vretena vtlčený dovnútra.
- Dávajte pozor na vybrané kusy a poznačte si ich polohu a smer, akým sú otočené. Pred inštaláciou nového kotúča utrite z podložky (B) všetky piliny.

### VÝSTRAHA

Pri montáži pilového kotúča sa uistite, či sa označenie otáčania na pilovom kotúči a smer otáčania dolného krytu zhodujú (pozrite **Obr. 1**).

### UPOZORNENIE

- Po inštalácii alebo odstránení pilového kotúča sa uistite, či sa blokovanie vretena vrátilo do zatiahnutej polohy.
- Uťahnite 8 mm skrutku tak, aby sa počas prevádzky neuvolnila. Pred spustením elektrického náradia sa uistite, či ste riadne utiahli 8 mm skrutku.

### 2. Montáž pilového listu

#### VÝSTRAHA

Pred výmenou/inštaláciou kotúča odpojte pokosovú pílu od napájania.

- (1) Nainštalujte 255 mm kotúč s hriadeľom, uistite sa, že šípka otáčania na kotúči zodpovedá šípke otáčania v smere hodinových ručičiek na dolnom kryte a že zuby kotúča smerujú nadol.
- (2) Umiestnite podložku (B) na kotúč. Zaskrutkujte 8 mm skrutku na hriadeľ proti smeru hodinových ručičiek.

### POZNÁMKA

- Uistite sa, či sú povrchy kotúčových krúžkov spojené s povrchmi na upinacom hriadeľi. Aj plochá strana kotúčového krúžka musí byť umiestnená na kotúči.
- (3) Na 8 mm skrutku umiestnite kotúčový kľúč.
  - (4) Stlačte blokovanie vretena, pevne ho držte a súčasne otáčajte kotúč proti smeru hodinových ručičiek. Keď zaberie, stále stlačte blokovanie vretena a zároveň pevne dotiahnite 8 mm skrutku.
  - (5) Otáčajte kryciu dosku späť do pôvodnej polohy, až kým sa otvor na krycej doske nevyrovná s otvorom skrutky krycej dosky. Počas držania dolného krytu v najvyššej polohe utiahnite skrutku krycej dosky pomocou krížového skrutkovača.
  - (6) Spustite dolný kryt a skontrolujte, či sa nezasekol alebo neprilepil.
  - (7) Uistite sa, že je blokovanie vretena uvoľnené a že sa kotúč voľne otáča.

### UPOZORNENIE

Nikdy sa nepokúšajte namontovať iný pilový kotúč okrem toho s priemerom 255 mm. Vždy inštalujte pilové kotúče s priemerom 255 mm alebo menej.

## O KONTROLKE STAVU NABITIA BATÉRIE

Zostávajúcu kapacitu batérie môžete skontrolovať stlačením indikátora zostávajúcej kapacity batérie, čím sa rozsvieti kontrolka. (**Obr. 34**)

## AKO NABÍJAŤ USB ZARIADENIE (UC18YSL3)

- (1) Vyberte spôsob nabíjania
  - Nabíjanie USB zariadenia z elektrickej zásuvky (**Obr. 36-a**)
  - Nabíjanie USB zariadenia a batérie z elektrickej zásuvky (**Obr. 36-b**)
- (2) Ako nabíjať USB zariadenie (**Obr. 37**)
- (3) Po ukončení nabíjania USB zariadenia (**Obr. 38**)

## ÚDRŽBA A KONTROLA

### VÝSTRAHA

Abyste zabránili nehode alebo poraneniu, pred vykonávaním akejkoľvek údržby alebo kontroly tohto nástroja vždy skontrolujte, či je spúšťový spínač vypnutý a batéria vybraná.

Ak spozorujete poruchu na zariadení, vrátane krytov alebo pilového kotúča, obráťte sa čo najskôr na kvalifikovanú osobu.

### 1. Kontrola pilového kotúča

Vždy vymieňajte pilový kotúč okamžite po prvom náznaku znehodnotenia alebo poškodenia.

Poškodený pilový kotúč môže spôsobiť poranenie osôb a opotrebovaný pilový kotúč môže spôsobiť neefektívnu prevádzku a možné preťaženie motora.

### UPOZORNENIE

Nikdy nepoužívajte otupený pilový kotúč. Keď je pilový kotúč otupený, jeho odolnosť voči tlaku aplikovaného rukou na náradie rukoväťou náradia, má tendenciu sa zvyšovať a prevádzku náradia tak urobí nebezpečnou.

### 2. Kontrola montážnych skrutiek

Všetky montážne skrutky pravidelne kontrolujte a uistite sa, že sú riadne dotiahnuté. Ak je ktorákoľvek skrutka uvoľnená, okamžite ju znova dotiahnite. Nedodržanie tohto pokynu môže viesť k vážnemu nebezpečenstvu.

### 3. Údržba motora

Vinutie motora je jasným „srdcom“ elektrického nástroja. Vykonávajte dôkladnú kontrolu vinutia, či nie je poškodené a/alebo zvlhnuté od oleja alebo vody.

### 4. Kontrola dolného krytu pre správne fungovanie

Pred každým použitím nástroja vyskúšajte dolný kryt (**Obr. 1**), aby ste sa uistili, že je v dobrom stave a pohybuje sa hladko.

Nástroj nikdy nepoužívajte, pokiaľ dolný kryt nefunguje správne a pokiaľ nie je v dobrom stave.

### 5. Kontrola svoriek (nástroj a batéria)

Skontrolujte, či sa na svorkách nenabierali kovové piliny a prach. Príležitostne kontrolujte pred, počas a po prevádzke.

### UPOZORNENIE

Odstráňte všetky kovové piliny alebo prach, ktoré sa mohli nazbierať na svorkách.

Nedodržanie tohto pokynu môže viesť k poruche.

### 6. Likvidácia vybitých batérií

#### VÝSTRAHA

Vybitú batériu nelikvidujte. Pri spaľovaní batéria exploduje. Výrobok, ktorý ste si zakúpili, obsahuje nabíjateľnú batériu. Batéria je recyklovateľná. Na konci životnosti môže byť podľa rôznych štátnych a miestnych zákonov likvidácia tejto batérie s komunálnym odpadom nezákonná. Informácie o možnostiach recyklácie alebo správnej likvidácii získate na miestach likvidácie miestneho pevného odpadu.

## VÝBER PRÍSLUŠENSTVA

Príslušenstvo pre tento stroj je uvedené v tabuľke na strane 481.

### UPOZORNENIE

Opravy, modifikáciu a kontrolu zariadení HiKOKI musí vykonávať autorizované servisné stredisko spoločnosti HiKOKI.

Obzvlášť laserové zariadenie musí byť udržiavané autorizovaným zástupcom podľa laserového výrobcu.

Vždy zariadte opravu laserového zariadenia Autorizovaným servisným strediskom spoločnosti HiKOKI.

Pri prevádzke a údržbe elektrického náradia musia byť dodržané bezpečnostné predpisy a normy daného štátu.

### ZÁRUKA

Garantujeme, že elektrické náradie značky HiKOKI vyhovuje zákonným/národným nariadeniam. Táto záruka sa nevzťahuje na poruchy alebo poškodenia, ktoré sú spôsobené nesprávnym používaním, zlým zaobchádzaním alebo štandardným opotrebovaním a odrením. V prípade reklamácie doručte elektrické náradie v nerozobratom stave spolu so ZÁRUČNÝM LISTOM, ktorý nájdete na konci tohto návodu na obsluhu, do autorizovaného servisného strediska spoločnosti HiKOKI.

### POZNÁMKA

Vzhľadom na pokračujúci program výskumu a vývoja v spoločnosti HiKOKI si vyhradzuje právo zmien tu uvedených technických parametrov bez predchádzajúceho upozornenia.

### Informácie ohľadom hluku prenášaného vzduchom

Namerané hodnoty boli stanovené podľa normy EN62841 a deklarované podľa ISO 4871.

Nameraná vážená úroveň hladiny akustického výkonu A:	103 dB (A)
Nameraná vážená úroveň hladiny akustického tlaku A:	90 dB (A)

Odchýlka K: 3 dB (A).

Používajte chrániče sluchu.

Výsledné celkové hodnoty pre vibrácie (suma pre trojosový vektor) stanovené podľa EN62841.

Typická vážená stredná kvadratická hodnota akcelerácie neprekračuje 2,5 m/sek.<sup>2</sup>

Deklarovaná hodnota emisií hluku bola nameraná v súlade so štandardnou skúšobnou metódou a môže sa použiť na porovnanie jedného náradia s druhým;

Môže sa taktiež použiť na predbežné posúdenie expozície.

### VÝSTRAHA

○ Hlukové emisie počas skutočného používania elektrického náradia sa môžu líšiť od deklarovaných hodnôt v závislosti od spôsobov, akými sa nástroj používa, najmä aký druh obrobku sa spracováva.

○ Vyznačte bezpečnostné opatrenia s cieľom chrániť obsluhu, ktoré sa zakladajú na odhade expozície v rámci skutočných podmienok používania (berúc do úvahy všetky súčasti prevádzkového cyklu, ako sú doby vypnutia náradia a doby voľnobehu náradia, ktoré sú doplnkom doby spustenia náradia).

### 7. Skladovanie

Po ukončení prevádzky náradia skontrolujte, či sa vykonalo nasledujúce:

(1) Vypínač je v polohe OFF (VYP),

(2) Vytiahnite batériu z nástroja.

Ak nástroj nepoužívate, odložte ho na miesto s teplotou nižšou ako 40°C a mimo dosahu detí.

### POZNÁMKA

Skladovanie lítiovo-iónových batérií

Pred skladovaním lítiovo-iónových batérií sa presvedčite, že sú úplne nabité.

Dlhodobé skladovanie (3 mesiace alebo viac) batérií s nízkou úrovňou nabitia môže viesť k zhoršeniu výkonu, viditeľnému skráteniu času používania batérií alebo k stavu, že sa batérie rýchlo vybijú.

Viditeľne skrátený čas používania batérií však možno predĺžiť pomocou dvoch až piatich cyklov nabitia a používania batérií až do ich vybitia.

Ak sa čas používania batérie extrémne skráti napriek opakovanému nabíjaniu a používaniu, považujte batérie za úplne vybité a zakúpte nové batérie.

### UPOZORNENIE

V rámci prevádzkovania alebo údržby elektrického náradia je nutné dodržiavať bezpečnostné nariadenia a normy platné v patričnej krajine.

### Dôležité upozornenie ohľadne batérií pre elektrické akumulátorové náradie značky HiKOKI

Vždy používajte jednu nami navrhnutú originálnu batériu. Ak budete používať batérie, ktoré sú iné, ako batérie navrhnuté našou spoločnosťou, alebo ak dôjde k rozobratiu alebo úprave batérie (ako je rozobratie a výmena článkov alebo iných interných dielov), nemôžeme vám zaručiť bezpečnosť a výkon nášho akumulátorového náradia.

### 8. Mazanie

Namažte nasledujúce klzné povrchy raz za mesiac, aby ste udržali elektrické náradie dlhšiu dobu v dobrých prevádzkových podmienkach.

Odporúča sa použitie strojového oleja.

Miesta pre aplikáciu oleja:

\* Otočná časť pántov

\* Otočná časť držiaka (A)

\* Otočná časť zostavy zveráka

### 9. Čistenie (Obr. 35)

Stroj, vedenie a dolný ochranný kryt čistite fúkaním suchého vzduchu zo vzduchovej pištole alebo iného nástroja.

Z povrchu nástroja pravidelne odstraňujte piliny, prach a iný odpadový materiál, najmä zvnútra dolného krytu, pomocou vlhkej, namydenej handričky. Aby ste predišli poruche motora, zabráňte jeho kontaktu s olejom alebo vodou.

Ak laserová linka nebude viditeľná, pretože sa úlomky a podobné veci nalepili na okienko v časti laserového značkováča emitujúceho svetlo, utrite a vyčistite okienko suchou handričkou alebo handričkou namočenou v mydlovej vode atď.

## RIEŠENIE PROBLÉMOV

Pokiaľ náradie nefunguje štandardným spôsobom, použite postupy uvedené v tabuľke nižšie. Pokiaľ nedokážete problém odstrániť, poraďte sa s predajcom alebo s autorizovaným servisným strediskom spoločnosti HIKOKI.

### 1. Elektrické náradie

Príznak	Možná príčina	Náprava
Náradie nefunguje	Žiadna zvyšná kapacita batérie	Nabite batériu.
	Batéria nie je úplne vložená.	Batériu vkladajte do nástroja, až kým nezačujete kliknutie.
Náradie sa náhle zastavilo	Náradie je preťažené	Zbavte sa problému, ktorý spôsobuje preťaženie.
	Batéria je prehriata.	Nechajte batériu vychladnúť.
	Motor sa automaticky zastavil, aby nedošlo k poruche nástroja.	Nejde o poruchu. Spúšťový spínač bol stláčaný 5 alebo viac minút. Znovu zapnite napájanie.
Nedá sa nakloniť	Nebola uvoľnená páka svorky.	Uvoľnite páku svorky a potom nakloňte nástroj. Po nastavení nezabudnite uvoľnený komponent znovu utiahnuť.
Nedá sa nakloniť doprava	Nebol vytiahnutý nastavovací kolík (A).	Po vytiahnutí nastavovacieho kolíka (A) nakloňte doprava.
	Nebola uvoľnená páka svorky.	Uvoľnite páku svorky a potom nakloňte.
Pílový kotúč je tupý	Pílový kotúč je opotrebovaný alebo mu chýbajú zuby.	Vymeňte za nový produkt.
	Uvoľnená skrutka.	Utiahnite skrutku.
	Pílový kotúč bol nainštalovaný opačne.	Namontujte pílový kotúč v správnom smere.
Nedá sa presne rezať	Prevádzkové časti nástroja nie sú úplne upevnené.	Úplne namontujte páku svorky a bočnú rukoväť.
	Materiál sa nedá upevniť v správnej polohe.	Z dorazovej lišty a otočného stola odstráňte všetok cudzí materiál.  V niektorých prípadoch nie je možné pripevnenie do správnej polohy kvôli zakriveniu materiálu. Pokúste sa fixovať rovný povrch pomocou dorazovej lišty alebo otočného stola.
Nedá sa vytiahnuť spínač	Blokovanie spínača nie je dostatočne stlačené.	Úplne stlačte blokovanie spínača, až kým nenarazí na zadnú časť.
Batéria sa nedá nainštalovať	Pokúšate sa nainštalovať inú batériu, ako je určená pre nástroj.	Nainštalujte prosím multivoltovú batériu.

## 2. Nabijačka

Príznak	Možná príčina	Náprava
Indikátor nabíjania rýchlo bliká fialovou farbou a nabíjanie akumulátora sa nezačalo.	Batéria nie je úplne zasunutá.	Batériu vložte pevne.
	Na koncovke batérie alebo v mieste jej pripojenia sa nachádza cudzí predmet.	Odstráňte cudzí predmet.
Bliká červená kontrolka nabíjania a nabíjanie batérie sa nezačalo.	Batéria nie je úplne zasunutá.	Batériu vložte pevne.
	Batéria je prehriata.	Ak sa nechá tak, po znížení teploty batérie sa automaticky začne nabíjať, čo však môže znížiť životnosť batérie. Pred nabíjaním sa odporúča nechať batériu vychladnúť na dostatočne vetranom mieste, mimo priameho slnečného žiarenia.
Doba používania batérie je krátka aj napriek tomu, že je batéria plne nabitá.	Životnosť batérie je vyčerpaná.	Batériu vymeňte za novú.
Batéria sa dlho nabíja.	Teplota batérie, nabíjačky alebo okolitého prostredia je veľmi nízka.	Batériu nabíjajte vo vnútri alebo v inom teplejšom prostredí.
	Ak sa otvory na nabíjačke zakryjú, spôsobí to prehriatie vnútorných komponentov.	Dbajte na to, aby nedošlo k zakrytiu otvorov.
	Ventilátor chladenia nefunguje.	Kontaktujte autorizované servisné stredisko spoločnosti HiKOKI kvôli oprave.
Kontrolka USB napájania sa vypla a USB zariadenie sa nenabíja.	Kapacita batérie sa znížila.	Vymeňte batériu za takú, ktorá zvýšnú kapacitu má.
		Pripojte zástrčku napájania z nabíjačky do elektrickej zásuvky.
Kontrolka USB napájania sa nevyplne ani po ukončení nabíjania USB zariadenia.	Kontrolka USB napájania sa rozsvieti nazeleno, čo znamená, že nabíjanie cez USB je možné.	Nejde o poruchu.
Nie je možné sledovať stav nabíjania USB zariadenia, alebo či sa nabíjanie ukončilo.	Ani po ukončení nabíjania sa kontrolka USB napájania nevyplne.	Skontrolujte USB zariadenie ktoré sa nabíja, aby ste potvrdili stav nabíjania.
Nabíjanie USB zariadenia sa pozastaví.	Nabíjačka bola zapojená do elektrickej zásuvky, kým USB zariadenie sa nabíjalo za pomoci batérie ako zdroja napájania.	Nejde o poruchu. Nabíjačka pozastaví nabíjanie USB približne na 5 sekúnd, kedy prebieha rozlišovanie medzi zdrojmi napájania.
	Batéria bola zapojená do nabíjačky, kým USB zariadenie sa nabíjalo za pomoci elektrickej zásuvky ako zdroja napájania.	
Nabíjanie USB zariadenia sa pozastaví, ak sa batéria a USB zariadenie nabíjajú naraz.	Batéria je plne nabitá.	Nejde o poruchu. Nabíjačka pozastaví nabíjanie USB približne na 5 sekúnd, pokiaľ skontroluje, či sa nabíjanie batérie úspešne dokončilo.
Nabíjanie USB zariadenia sa nespustí, ak sa batéria a USB zariadenie nabíjajú naraz.	Zvyšná kapacita batérie je veľmi nízka.	Nejde o poruchu. Ak kapacita batérie dosiahne určitú úroveň, USB nabíjanie začne automaticky.

## ОБЩИ МЕРКИ ЗА БЕЗОПАСНОСТ ПРИ ИЗПОЛЗВАНЕ НА ЕЛЕКТРИЧЕСКИ ИНСТРУМЕНТИ

### ⚠ ПРЕДУПРЕЖДЕНИЕ

Прочетете всички предупреждения за безопасност, инструкции, илюстрации и спецификации, предоставени с този електрически инструмент.

*Неспазването на всички инструкции може да доведе до електрически удар, пожар и/или сериозни наранявания.*

Запазете и съхранявайте инструкциите за последващи справки и приложение.

Терминът „електрически инструменти“, използван в предупрежденията за безопасност, се отнася до електрически инструменти, захранвани (с кабел) от мрежата, или такива с батерии (безжични).

#### 1) Безопасност на работното място

**a) Поддържайте работното място подредено и добре осветено.**

*Неподредени или не добре осветени работни места са предпоставка за инциденти.*

**b) Не използвайте електрически инструмент във взривоопасна среда, при наличие на запалими течности, газ или прах.**

*Електрическите инструменти произвеждат искри, които могат да доведат до възпламеняване.*

**c) Не позволявайте достъп на странични лица и деца при работа с електрически инструменти.**

*Невнимание по време на работа може да доведе до загуба на контрол върху процеса.*

#### 2) Електрическа безопасност

**a) Щепселите на електрическите инструменти трябва да отговарят на типа на контактите.**

*Никога не правете канвито и да било промени по щепселите. Не използвайте преходни щепсели за включване на заземени електрически инструменти.*

*Щепсели, по които не са правени модификации и съответстват на контактите намаляват риска от електрически удар.*

**b) При работа с електрически инструменти избягвайте контакт на тялото със заземени повърхности като тръби, радиатори и хладилници.**

*Съществува повишен риск от електрически удар, ако тялото Ви стане част от заземителния контур.*

**c) Не излагайте електрическите инструменти на влиянието на влага или дъжд.**

*Попадането на влага в електрическите инструменти повишава риска от електрически удар.*

**d) Не нарушавайте целостта на кабелите. Никога не изключвайте електрическите уреди, като издърпвате от кабела.**

*Пазете кабелите от източници на топлина, от смазочни материали, остри ръбове и подвижни компоненти.*

*Наранени или преплетени кабели повишават риска от електрически удар.*

**e) Когато използвате електрически уред на открито, използвайте удължител, подходящ за външни условия на работа.**

*Използвайте кабел, подходящ за външни условия, който намалява риска от електрически удар.*

**f) Ако е наложително използването на електрически инструмент във влажни условия, използвайте уреди с диференциална защита (RCD) срещу утечка.**  
*Използването на диференциална защита намалява риска от електрически удар.*

#### 3) Лична безопасност

**a) Бъдете бдителни, внимавайте в действията си и използвайте разумно електрическите инструменти.**

*Не използвайте електрически инструмент, когато сте изморени, или под влиянието на лекарствени средства, алкохол или опиати.*

*Всяко невнимание при работа с електрически инструменти може да доведе до сериозни наранявания.*

**b) Използвайте лични предпазни средства. Винаги носете защитни очила или маска.**

*Защитните средства, като прахозащитна маска, защитни обувки с устойчива на плъзгане подметка, каска, или антифони, използвани според условията на работа, ще намалят опасността от нараняване.*

**c) Предотвратяване на случайно включване.**

*Уверете се, че бутонът за старт на уреда е в изключено положение, преди да свържете електрическия инструмент към източник на захранване и/или батерия, нанто и преди да го вземете или пренасяте.*

*Пренасянето на инструменти с пръст на старт бутон, или на превключвателя на захранването, носи опасност от инциденти.*

**d) Отстранете всички работни приставки, преди да включите уреда към захранването.**

*Гаечен ключ или инструмент, забравен в ротационни компоненти на електрическия инструмент, може да доведе до нараняване.*

**e) Не се пресягайте. През цялото време трябва да имате стабилна опора и да поддържате баланс на тялото.**

*Това осигурява по-добър контрол върху електрическите инструменти при неочаквани ситуации.*

**f) Носете подходящо облекло. Не носете преналено широки дрехи или бижута. Дръжте косата и дрехите си далеч от движещите се части.**

*Широките дрехи, бижута и дълга коса могат да бъдат захванати от подвижните компоненти.*

**g) Ако са осигурени устройства за присъединяване към прахоуловителни инсталации, уверете се, че са правилно присъединени.**

*Използването на прахоуловители и циклонни може да намали свързаните със замърсяването рискове.*

**h) Не позволявайте опитността ви, придобита от честото използване на инструменти, да ви създаде самочувствие, заради което да игнорирате принципите на безопасност при работа с инструменти.**

*Невнимателно действие може да доведе до тежки наранявания в рамките на части от секундата.*

**4) Експлоатация и поддръжка на електрически инструменти**

**a) Не насилвайте електрическите инструменти. Използвайте подходящ електрически инструмент за съответните цели.**



Подходящият електрически инструмент осигурява безопасното и по-добро извършване на работните дейности при предвидените номинални параметри.

**b) Не използвайте електрическия инструмент, ако не може да бъде включен или изключен от съответния старт бутон или превключвател. Всеки електрически инструмент, който не може да се контролира от превключвателя, е опасен и подлежи на ремонт.**

**c) Изключете щепсела на инструмента от източника на захранване и/или извадете батерийния пакет от инструмента, ако той позволява сваляне, преди да извършвате настройки, при смяна на приставки или при съхранение.**

*Тези предпазни мерки намаляват риска от случайно и нежелано включване на електрическия инструмент.*

**d) Съхранявайте неизползваните електрически инструменти далеч от достъп на деца и не позволявайте на лица, непознати с начина на работа с инструментите и тези инструкции, да работят с тях.**

*Електрическите инструменти представляват опасност в ръцете на неопитни лица.*

**e) Поддържайте електроинструментите и аксесоарите. Проверявайте центровната и закрепването на подвижните части, проверявайте за повредени части, които могат да се отразят на работата на електрическите инструменти. Ако установите повреди, отстранете ги преди да използвате електрическите инструменти.**

*Много злополуки се дължат на лоша поддръжка на електрическите инструменти.*

**f) Поддържайте режещите инструменти заточени и чисти.**

*Правилно поддържаните режещи инструменти, с наточени режещи елементи, се управляват и контролират по-лесно.*

**g) Използвайте електрически инструменти, приставки и аксесоари, и т.н., съгласно тези инструкции, като вземете предвид работните условия и вида работи, които ще се извършват.**

*Използване на електрическите инструменти за работи, различни от тези, за които са предвидени, може да доведе до повишен риск и опасни ситуации.*

**h) Пазете ръкохватките и повърхностите за захващане сухи, чисти, без масло и грес.**

*Хлъзгавите ръкохватки и повърхности за захващане не позволяват безопасна работа и управление на инструмента в неочаквани ситуации.*

**5) Експлоатация и поддръжка на електрически инструменти захранвани от батерии**

**a) Зареджайте уредите само със зарядните устройства, посочени от производителя.**

*Зарядно устройство, подходящо за един тип батерии, може да създаде риск от пожар при използване за друг тип батерии.*

**b) Използвайте електрическите инструменти само с определения за тях тип батерии.**

*Използването на друг тип батерии създава риск от нараняване и пожар.*

**c) Когато не използвате батериите, те трябва да се съхраняват далеч от други метални предмети като кламери, монети, ключове, гвоздеи, винтове или други малки метални предмети, които могат да осъществят контакт между клемите им.**

*Контакт между клемите на батериите може да доведе до искри или пожар.*

**d) При неподходящи условия на съхранение, батериите могат да изтекат; избягвайте контакт. Ако случайно влезете в контакт с електrolитната течност, изплакнете обилно с вода. Ако попадне електrolит в очите, изплакнете обилно и потърсете медицинска помощ.**

*Електrolитът на батериите може да причини възпаление или изгаряния.*

**e) Не използвайте батерия или инструмент, които са повредени или модифицирани.**

*Повредените или модифицирани батерии могат да имат непредвидимо поведение, което да доведе до пожар, експлозия или риск от нараняване.*

**f) Не излагайте батерията или инструмента на огън или на прекалено висока температура.**

*Излагането на огън или на температура над 130°C може да предизвика експлозия.*

**g) Следвайте всички инструкции за зареждане и не зареждайте батерията или инструмента извън температурния диапазон, указан в инструкциите.**

*Неправилното зареждане или зареждане при температури извън определения диапазон може да повреди батерията и да увеличи риска от пожар.*

**6) Обслужване**

**a) Обслужването на електрическите инструменти трябва да се извършва само от квалифицирани сервизни работници, при използване на оригинални резервни части. Това ще гарантира безопасността при работа с електрическите инструменти.**

**b) Никога не обслужвайте повредени батерии. Обслужването на батериите трябва да се извършва само от производителя или от оторизираните доставчици на услуги.**

**ВНИМАНИЕ**

**Не допускате в зоната на работа деца и възрастни хора.**

**Когато не използвате електрическите инструменти, съхранявайте ги далеч от достъп на деца и възрастни хора.**

## ИНСТРУКЦИИ ЗА БЕЗОПАСНОСТ ЗА ТРИОН ЗА РЯЗАНЕ ПОД ЪГЪЛ.

**a) Трионите за рязане под ъгъл са предназначени за рязане на дървесина или подобни на дървесина продукти, не могат да се използват с абразивни разрязващи дискове за рязане на железен материал като пръти, пръчки, шипове и др.**

*Абразивният прах затруднява движещите се части, като например долния предпазител. Искрите от абразивно рязане ще изгорят долния предпазител, керф-вложката и другите пластмасови части.*

**b) Използвайте сноби за застопоряване на обработвания детайл. Ако държите детайла с ръка, винаги трябва да държите ръката си поне на 100 мм от двете страни на режещия диск. Не използвайте този трион за нарязване на парчета, които са твърде малки, за да бъдат здраво захванати или държани на ръка.**

*Ако ръката ви е поставена твърде близо до режещия диск, има повишен риск от порязване при контакт с острието.*

- c) Детайлът трябва да бъде неподвижен и захванат или закрепен както към ограничителя, така и към масата. Не подавайте детайла в острието или не режете „без ръце“ по никакъв начин.  
*Независимите или движещите се детайли могат да бъдат изхвърлени при висока скорост, причинявайки наранявания.*
- d) Натиснете триона през детайла. Не дърпайте триона през детайла. За да направите разрез, повдигнете главата на триона и го издърпайте над детайла без да режете, стартирайте мотора, натиснете главата на триона и натиснете триона върху детайла.  
*Рязането с дърпане вероятно ще доведе до изкачване на режещия диск отгоре на обработвания детайл и рязко изхвърляне на механизма на острието към оператора.*
- e) Никога не прекарвайте ръката си над предвидената линия на рязане пред или зад режещия диск.  
*Поддържането на детайла „кръстосано“, т.е. задържане на детайла отясно на режещия диск с лявата ръка или обратно, е много опасно.*
- f) Не се приближавайте до ограничителя с която и да е ръка на по-близо от 100 мм от двете страни на режещия диск, за да премахнете дървените остатъци или по някаква друга причина докато острието се върти.  
*Близостта на въртящото се острие и ръката ви може да не е очевидна и можете да се нараните сериозно.*
- g) Проверявайте детайла си преди рязане. Ако детайлът е наклонен напред или изкривен, захванете го като извърнете лицето си не в посока обратна на ограничителя. Винаги се уверявайте, че няма разстояние между детайла, ограничителя и масата по линията на срязване.  
*Наклонените или изкривените детайли могат да се въртят или да се преместят и могат да причинят свързване на плочите за рязане по време на рязане. В детайла не трябва да има нито пирони или чужди предмети.*
- h) Не използвайте триона, докато масата не е почистена от всички инструменти, дървесни остатъци и т.н., с изключение на детайла.  
*Малките отломки или свободните парчета дърво или други предмети, които влизат в контакт с въртящия се диск, могат да бъдат изхвърлени с висока скорост.*
- i) Режете само по един детайл.  
*Нарязаните множество детайли не могат да бъдат захванати или закрепени адекватно и могат да се залепят върху ножовете или да се разместват по време на рязане.*
- j) Преди употреба, се уверете, че трионът за рязане под ъгъл е монтиран или поставен върху равна, здрава работна повърхност.  
*Нивелираната и здравата работна повърхност намалява риска от нестабилна работа на триона за рязане под ъгъл.*
- k) Планирайте работата си. Всени път, когато промените настройката на ъгъла на сносването или ъгъла за рязане, се уверявайте, че регулираният ограничител е настроен правилно, за да поддържа детайла, и няма да повлияе на диска или на защитната система.  
*Без да поставят копчето на инструмента на позиция „ВКЛЮЧЕН“ и без детайл върху масата, преместете режещия диск през пълен симулиран разрез, за да сте сигурни, че няма да има смущения или опасност от срязване на ограничителя.*
- l) За детайл, който е по-широк или по-дълъг от масата, осигурете адекватна поддръжка, като например удължаване на масата, дървени помощни стойки (магаре) и т.н.  
*Детайлите, които са по-дълги или по-широки от масата, ако не са здраво закрепени, могат да се наклонят. Ако отрежете парче или върха на детайла, това може да повдигне долния предпазител или да бъде изхвърлен от въртящия се диск.*
- m) Не използвайте друго лице като заместител, за да разширите масата или като допълнителна поддръжка.  
*Нестабилната опора на детайла може да доведе до захващане на острието или до изместване на детайла по време на рязането, като това може да придърпа вас или помощника ви към въртящото се острие.*
- n) Отрязаното парче не трябва да се застопорява или притиска по никакъв начин срещу въртящия се трион.  
*Ако се ограничи, т.е. чрез застопоряване на дължината, парчето може да се закачи срещу острието и силно да се изхвърли.*
- o) Винаги използвайте сноба или приспособление, предназначено да поддържа правилно елементите с кръгла форма, такива като пръти или тръби.  
*Прътите могат да се търкулнат по време на рязане, което причинява захващане от острието и придърпване на ръката ви в острието.*
- p) Оставете острието да достигне пълна скорост, преди да приблизите обработвания детайл.  
*Това ще намали риска от изхвърляне на детайла.*
- q) Ако обработваният детайл или ножът заседнат, изключете триона за рязане под ъгъл. Изчаквайте всички движещи се части да спрат и изключете щепсела на инструмента от източника на захранване и/или извадете батерийния пакет.  
*След това освободете засечения материал. Продължителното рязане с залепен детайл може да причини смущения в контрола или повреда на триона за рязане под ъгъл.*
- r) След приключване на рязането, освободете ключа, задържете режещата глава надолу и изчакайте острието да спре, преди да извадите отрязаното парче.  
*Посагането с ръка към острието е опасно.*
- s) Ногата правите непълнен разрез или при освобождаване на ключа, преди главата на триона да е напълно в долната позиция, дръжте дръжката здраво.  
*Спирачното действие на триона може да доведе до внезапно издърпване на главата на триона, което води до риск от нараняване.*

## ПРЕДПАЗНИ МЕРКИ ПРИ РАБОТА С КОМБИНИРАН ГЕРУНГ ЦИРКУЛЯР С ИЗТЕГЛЯНЕ

1. Подът около инструмента трябва да бъде равен. Трябва да се поддържа чист от стърготини и отпадъчните парчета.
2. Осигурете добро общо и локално осветление.
3. Не използвайте електрически инструменти за приложението, различни от определените в ръководството за експлоатация.
4. Ремонтът трябва да се извършва само от оторизиран сервиз. Производителите не носи отговорност за щети и травми вследствие на извършени ремонтни работи от неоторизирани лица, както и вследствие на злоупотреба с инструмента.

5. За да осигурите проектната експлоатационна цялост на електрическите инструменти, не демонтирайте поставените капаци или винтове.
6. Не пипайте подвижните части или аксесоарите, освен ако инструментът не е изключен от контакта.
7. Използвайте инструмента с по-малка подадена мощност от посочената на фирмената табелка; в противен случай има риск от нарушаване на гладкостта на отрязаната повърхност и намаляване на работната ефикасност поради претоварване на двигателя.
8. Не третирайте пластмасовите части с разтворител. Разтворители като бензин, разреждател, бензол, въглероден тетрахлорид и спирт могат да повредят и напукат пластмасовите части. Не третирайте с подобни разтворители. Почиствайте пластмасовите части с мек парцал, леко навлажнен в сапунена вода.
9. Използвайте само оригинални резервни части HiKOKI.
10. Подробният монтажен чертеж в това ръководство за експлоатация е предвиден за ползване само от оторизирани сервиси.
11. Никога не режете черни метали или зидария.
12. Трябва да се осигури добро общо и локално осветление. Детайлите за рязане и готовите детайли трябва да се държат в близост до оператора.
13. Носете подходящи лични предпазни средства, когато е необходимо; това може да включва: Антифони, за да се намали рискът от загуба на слуха.  
Предпазни очила, за да се намали рискът от нараняване на очите.  
Предпазна маска, за да се намали рискът от вдишване на вреден прах.  
Ръкавици за работа с циркулярните дискове и необработените материали (циркулярните дискове по възможност се съхраняват в кутия за дискове).
14. Операторът трябва да бъде добре обучен за настройка и работа с инструментa.
15. Не махайте отпадъчните парчета или други части от детайла от зоната на рязане, когато инструментът работи и циркулярната глава не е в изходно положение.
16. Никога не използвайте комбинирания герунг циркуляр с изтегляне, когато долният предпазител е заключен в отворено положение.
17. Уверете се, че долният предпазител се движи безпрепятствено.
18. Не използвайте циркуляра, ако предпазителите не са на позиция и в добро състояние.
19. Използвайте правилно заточени циркулярни дискове. Спазвайте максималната скорост, отбелязана върху циркулярния диск.
20. Не използвайте повредени или деформирани циркулярни дискове.
21. Не използвайте циркулярни дискове, изработени от бързорежеща стомана.
22. Използвайте само препоръчаните от HiKOKI циркулярни дискове.  
Начинът на работа с циркулярни дискове трябва да съответства на EN847-1.
23. Външният диаметър на циркулярните дискове трябва да бъде от 235 мм до 255 мм.
24. Подбирайте подходящия циркулярен диск спрямо материала за рязане.
25. Никога не използвайте комбинирания герунг циркуляр с изтегляне, ако циркулярният диск е обърнат нагоре или настрана.
26. Уверете се, че обработваният детайл не съдържа чужди тела, като гвоздеи.
27. Сменявайте износените вложки.
28. Не използвайте циркуляра за рязане на друго освен алуминий, дърво или подобни материали.
29. Не използвайте циркуляра за рязане на други материали освен препоръчаните от производителя.
30. Спазвайте процедурата за смяна на диска, включително метода за повторно позициониране и предупреждението, че това трябва да се извърши правилно.
31. Свържете комбинация герунг циркуляр с изтегляне към прахоуловител, когато режете дърво.
32. Внимавайте, когато изработвате канали.
33. Когато транспортирате или пренасяте инструмента, не го хващайте за държача. Хванете ръкохватката вместо държача.
34. Започвайте рязането чак след като двигателят достигне максимални обороти.
35. Веднага изключвайте инструмента от пусковия ключ, ако забележите нередност.
36. Изключвайте захранването и изчакайте циркулярният диск да спре, преди да сервизирате или настроите инструмента.
37. При рязане под герунг или под наклон дискът не трябва да се вдига, преди въртенето да е спряло напълно.
38. При рязане с изтегляне циркулярът се бута и плъзга в обратна на оператора посока.
39. Взимайте предвид всички рискове, свързани с рязането, напр. вредата от лазерния лъч за очите, непреднамерения контакт с движещи се части в плъзгащата система и т.н.
40. Преди всяко рязане се уверявайте, че инструментът е стабилен.  
Използвайте само циркулярни дискове, чиято максимално допустима скорост е по-висока от скоростта на празен ход на електрическия инструмент.  
Не сменяйте лазера с такъв от друг тип.
41. Не стойте в една линия с циркулярния диск пред инструмента. Винаги стойте отстрани на циркулярния диск. Това предпазва тялото ви от евентуален откат. Пазете ръцете и пръстите си от въртящия се циркулярен диск.  
Не кръстосвайте ръцете си, когато работите с рамото на инструмента.
42. Ако циркулярният диск се заклини, изключете инструмента и задръжте детайла, докато циркулярният диск спре напълно. За да избегнете откат, не мърдайте детайла, докато инструментът не спре напълно.  
Отстранете причината за заклиняването на циркулярния диск, преди да включите отново инструмента.

## ДОПЪЛНИТЕЛНИ МЕРКИ ЗА БЕЗОПАСНОСТ

1. Не допускайте проникването на чужди тела в отвора на връзката за батериите.
2. Никога не разглобявайте презареждащите се акумулаторни батерии и зарядното.
3. Никога не давайте на късо акумулаторните батерии. Късо съединение може да причини пренапрежение и прегряване. Това може да доведе до повреда или изгаряне на батерията.
4. Отработените батерии не трябва да се изгарят. Това може да доведе до експлозия.
5. При продължителна работа инструмента може да прегрее и съответно да се стигне до повреда на двигателя и превключвателя. Оставете го, без да го използвате за около 15 минути.

6. Не поставяйте предмети върху отворите за охлаждане на зарядното устройство. Вкарването на метални или запалими премети във вентилационните слотове е доведе до опасност от електрически удар или ще повредят зарядното устройство.
7. Използването на изтощена батерия ще повреди зарядното устройство.
8. Върнете батериите в магазина, от който са били закупени, веднага след като цикъла на живот на презаредените батерии стане прекалено къс за да се използват. Отработените батерии не трябва да се изхвърлят.
9. Преди регулиране, обслужване или поддръжка извадете батерията.  
Когато приключите със задача, извадете батерията.
10. Не използвайте продукта, ако уредът или клемите на батерията (за монтаж на батерията) са деформирани.  
Поставянето на батерията може да причини късо съединение, което може да доведе до поява на дим или запалване.
11. Поддържайте клемите на инструмента (за монтаж на батерията) чисти от пръст и прах.
  - Преди работа се уверете, че в зоната на клемите няма натрупани прах и стружки.
  - По време на работа се опитвайте да избегнете попадането на стружки или прах върху батерията.
  - При прекратяване на работа или след употреба не оставяйте инструмента на място, където може да бъде изложен на прах и стружки.  
Неспазването на това може да причини късо съединение, което може да доведе до поява на дим или запалване.
12. Винаги използвайте инструмента и батерията при температури между 0°C и 40°C.
  - Не съхранявайте неизползваните батерии в места, където са изложени на въздействието на прах и стружки.
  - При съхранение на батерия, отстранете евентуално натрупани стружки и прах, като не трябва да се съхранява заедно с метални предмети (болтове, гвоздеи и др.).
2. Пазете батерията от пробиване с остри предмети като гвоздеи, от удар с чук, настъпване, или от силен физически удар.
3. Не използвайте видимо повредена или деформирана батерия.
4. Не използвайте батерията с обратен поляритет.
5. Не свързвайте батерията директно към електрически източници, или към куплунга на запалката в лека кола.
6. Не използвайте батерията за цели, различни от предназначението ѝ.
7. Ако батерията не може да се зареди напълно, дори след като изтече препоръчвания период от време, незабавно прекратете последващи опити за зареждане.
8. Не излагайте батерията на високи температури или налягане, не поставяйте в микровълнова фурна, сушилница или контейнери под високо налягане.
9. При установяване на теч или неприятна миризма от батерията, не излагайте на въздействието на силна топлина или открити пламъци.
10. Не използвайте батерията в мета, където се генерира силно статично електричество.
11. Ако батерията тече, има неприятна миризма, загрява или се обезцвети и деформира, или ако се появят необичайни признаци при употреба, презареждане и съхранение, незабавно я отстранете от оборудването или зарядното и не я използвайте.
12. Не потапяйте батерията и не позволявайте навлизането на течности в нея. Проникването на проводими течности като например вода, може да доведе до повреда и да причини пожар или експлозия. Съхранявайте батерията на хладно и сухо място, далеч от горими и леснозапалими материали. Избягвайте атмосфери с корозивни газове.

## ГРИЖА ЗА ЛИТИЕВО-ЙОННАТА БАТЕРИЯ

За да удължите живота на литиево-йонната батерия, тя има защитна функция за прекъсване на подаването на заряд.

В случаите 1 до 3, описани по-долу, когато използвате това изделие, дори при натискане на спусъка, моторът може да спре. Това не е в следствие на повреда, а на защитна функция.

1. Когато разрядът на батерията намалее значително, моторът спира.  
В такъв случай, заредете батерията незабавно.
2. Ако инструментът е бил претоварен, моторът може да спре. В този случай, освободете спусъка и отстранете причината за претоварване. След това може да използвате уреда отново.
3. Ако батерията е прегряла при претоварване, тя може да откаже да работи.  
В този случай, спрете използването ѝ, и я оставете да се охлади. След това може да използвате уреда отново.

Освен това, моля, спазвайте следните предупреждения.

### ПРЕДУПРЕЖДЕНИЕ

За да предотвратите разреждане на батерията, загряване, поява на дим, запалване и експлозия, уверете се, че спазвате указанията за безопасност.

1. Уверете се, че по батерията не се натрупват прах и стружки.
  - Уверете се, че по батерията не се натрупват прах и стружки по време на работа.
  - Уверете се, че прах и стружки не се натрупват върху батерията по време на работа.

### ВНИМАНИЕ

1. Ако електролит от батерията попадне в очите, не ги търкайте, а изплакнете обилно с чиста, напр. чешмяна, вода и потърсете незабавно лекарска помощ.  
Ако не се вземат мерки, електролитът може да причини очни проблеми.
2. Ако електролит от батерията попадне върху кожата или дрехите, незабавно измийте с чиста, напр. чешмяна, вода.  
Възможно е електролитът да причини кожно възпаление.
3. Ако при първото използване на батерията забележите ръжда, неприятен мирис, прегряване, обезцветяване, деформиране и/или други нередности, не я използвайте и я върнете на доставчика или търговеца, от който сте я закупили.

### ПРЕДУПРЕЖДЕНИЕ

Ако чуждо тяло, което е проводник, попадне върху клемите на литиево-йонната батерия, тя може да даде на късо и да причини пожар. Когато съхранявате литиево-йонната батерия спазвайте следните правила за безопасност.

- В кутията за съхраняване не поставяйте проводящи предмети като гвоздеи, парчета проводници и медна тел.

- За да предотвратите късо съединение, след вкарване на батерията в електрически инструмент поставяйте капака ѝ така, че вентилаторът да не се вижда.

## ОТНОСНО ТРАНСПОРТА НА ЛИТИЕВО-ЙОННА БАТЕРИЯ

При транспортиране на литиево-йонна батерия, моля спазвайте следните предпазни мерки.

### ПРЕДУПРЕЖДЕНИЕ

Уведомете транспортната компания, че пратката съдържа литиево-йонна батерия, информирайте компанията за нейната изходна мощност и спазвайте инструкциите на транспортната компания, когато уреждате транспорта.

- Литиево-йонните батерии, които надвишават изходна мощност от 100 Wh, се считат за транспортна категория Опасни стоки и изискват прилагането на специални процедури.
- За транспортиране в чужбина трябва да спазите международните закони и правила и разпоредби на страната, до която се транспортират.
- Ако BSL36B18 е монтиран в електроинструмента, мощността ще надвиши 100 Wh и уредът ще бъде класифициран като опасен товар съгласно класификацията на товарите.

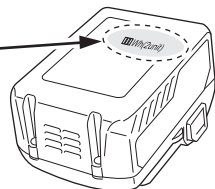
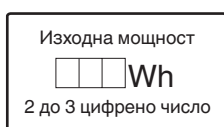

## ПРЕДПАЗНИ МЕРКИ ЗА СВЪРЗВАНЕ НА USB УСТРОЙСТВО (САМО СЪС ЗАРЯДНО УСТРОЙСТВО UC18YSL3)

При възникване на неочакван проблем, данните в USB устройството, свързано към този продукт, могат да бъдат повредени или загубени. Винаги осигурявайте резервно копие на всички данни, съдържащи се в USB устройството, преди използването на този продукт. Моля, имайте предвид, че нашата компания не носи отговорност за данните, съхранени в USB устройство, които са повредени или загубени, нито за повреда, която може да възникне в него.

### ПРЕДУПРЕЖДЕНИЕ

- Преди употреба проверете свързващия USB кабел за дефекти или повреди. Използването на дефектен или повреден USB кабел може да доведе до появата на дим или да причини запалване.
- Когато продуктът не се използва, поставете гумения капак върху USB порта. Натрупването на прах и други отпадъци в USB порта може да доведе до появата на дим или да причини запалване.

### ЗАБЕЛЕЖКА

- Възможно е USB зареждането да прекъсва на моменти.

- Извадете USB устройството от зарядното, когато не се зарежда. В противен случай животът на батерията на USB устройството може да се скъси, както и да се стигне до неочаквани инциденти.
- Възможно е да не можете да заредите някои USB устройства, в зависимост от типа устройство.

## СИМВОЛИ

### ПРЕДУПРЕЖДЕНИЕ

Използвани са следните символи. Уверете се, че разбирате значението им, преди използване на уреда.

	C3610DRA: Безжичен плъзгач се комбиниран трион за рязане под ъгъл
	За да намали риска от наранявания, потребителят трябва да прочете ръководството за работа.
	Винаги носете защитни очила или маска.
	Винаги носете антифони.
	Не гледайте към работната лампа.
	Само за страни от ЕС Не изхвърляйте електрически уреди заедно с битовите отпадъци! Във връзка с разпоредбите на Европейска Директива 2012/19/ЕС за електрическите и електронни уреди и нейното приложение съгласно националните законодателства, електрически уреди, които излизат от употреба трябва да се събират отделно и предават в специализирани пунктове за рециклиране.

### Батерия

	Свети; Остават над 75% от заряда на батерията.
	Свети; От заряда на батерията остават 50% – 75%.
	Свети; От заряда на батерията остават 25% – 50%.
	Свети; От заряда на батерията остават по-малко от 25%.
	Мига; Батерията е почти изцяло разредена. Заредете батерията при първа възможност.
	Мига; Отдаването на мощност е спряно поради високата температура. Извадете батерията от инструмента и я оставете да се охлади напълно.
	Мига; Отдаването на мощност е спряно поради повреда или неизправност. Проблемът може да бъде батерията, така че моля свържете се с търговския си представител.

# Български

## ЗАБЕЛЕЖКА

За да предотвратите разряд на батерията, поради забравен светещ LED индикатор, същият автоматично изгасва след около 2 минути.

## ПРИЛОЖЕНИЯ

Рязане на различни видове алуминиева дограма и дърво.

## СТАНДАРТНИ АКСЕСОАРИ

В допълнение към основния комплект (1 комплект) са предоставени и аксесоарите и приставките, изброени на стр. 480.

Стандартните приставки и аксесоари са предмет на промяна без предупреждение.

## СПЕЦИФИКАЦИИ

1. Безжичен плъзгащ се комбиниран трион за рязане под ъгъл

Елемент	Модел	C3610DRA			
Двигател		DC безчетков мотор			
Лазерен маркер	Максимална мощност	<0,39mW CLASS 1M лазерен продукт			
	Дължина на вълната	400 – 700 nm			
	Лазерно средство	Лазерен диод			
Острие на приложимия трион		Извън диаметър 255 мм Отвор на диаметъра 30 мм			
Скорост на празен ход		4000 мин <sup>-1</sup>			
Макс. рязане размер	Рязане под ъгъл	Горна част	Въртящ се плот	Максимални размери за рязане	
		0	0	(С плоча за закрепване) Макс. височина Макс. широчина (Без плоча за закрепване) Макс. височина Макс. широчина	89 мм 292 мм 64 мм 318 мм
		0	Ляв 45° или Десен 45°	(С плоча за закрепване) Макс. височина Макс. широчина (Без плоча за закрепване) Макс. височина Макс. широчина	89 мм 204 мм 64 мм 222 мм
		0	Ляв 55°	(С плоча за закрепване) Макс. височина Макс. ширина (Без плоча за закрепване) Макс. височина Макс. ширина	89 мм 176 мм 64 мм 182 мм
	0	Десен 60°	(С плоча за закрепване) Макс. височина Макс. ширина (Без плоча за закрепване) Макс. височина Макс. ширина	89 мм 146 мм 64 мм 158 мм	
	Наклон	Ляв 45°	0	(С плоча за закрепване) Макс. височина Макс. широчина (Без плоча за закрепване) Макс. височина Макс. широчина	45 мм 292 мм 41 мм 318 мм
		Десен 45°	0	(С плоча за закрепване) Макс. височина Макс. широчина (Без плоча за закрепване) Макс. височина Макс. широчина	25 мм 292 мм 19 мм 318 мм

Макс. рязане размер	Комбиниран	Ляв 45°	Ляв 45° или Десен 45°	(С плоча за закрепване) Макс. височина Макс. широчина (Без плоча за закрепване) Макс. височина Макс. широчина	45 мм 204 мм 41 мм 222 мм
		Десен 45°	Ляв 45° или Десен 45°	(С плоча за закрепване) Макс. височина Макс. широчина (Без плоча за закрепване) Макс. височина Макс. широчина	25 мм 204 мм 19 мм 222 мм
Диапазон за рязане под ъгъл				Ляво 0° – 55° Дясно 0° – 60°	
Режещ диапазон на наклон				Ляво 0° – 48° Дясно 0° – 48°	
Комбиниран режещ диапазон				Ляво (скосяване) 0° – 45°, ляво (рязане под ъгъл) 0° – 45°	
				Дясно (рязане под ъгъл) 0° – 45°, ляво (скосяване) 0° – 45°	
Електрическо захранване	Тип*			Литиево-йонна батерия Модел BSL36B18	
	Напрежение			36 V	
Нето тегло				20,6 кг	

\* Съществуващите батерии (серии BSL3660/3626/3620, BSL18.... и BSL14....) не могат да се използват с този инструмент.

\*\* Съгласно ЕРТА-процедура 01/2014  
В зависимост от прикачената батерия.  
Най-голямото тегло се измерва с BSL36B18.

### ЗАБЕЛЕЖКА

- Поради непрекъснатото развитие на научно-развойната програма на HIKOKI, дадените тук спецификации са предмет на промяна без уведомление.
- Пазете контролния панел от удар или счупване. Това би създавало проблеми.

### 2. Батерия

Модел	BSL36B18
Напрежение	36 V / 18 V (Автоматично превключване*)
Капацитет на батерията	4,0 Ah / 8,0 Ah (Автоматично превключване*)
Налични безжични продукти**	Мултиволтови серии, 18 V продукт
Налично зарядно устройство	Плъзгащо зарядно устройство за литиево-йонни батерии

\* Самият инструмент автоматично ще превключи.

\*\* Моля, вижте нашия общ каталог за подробности.

### 3. Зареждане

При поставяне на батерия в зарядното устройство, светоиндикаторът за заряд ще мига в синьо. Когато батерията се зареди напълно, светоиндикаторът за заряд ще свети в зелено. (Вижте **Таблица 1**)

- (1) Индикации на светоиндикатора за заряд  
Индикациите на светоиндикатора за заряд, отразяващи състоянието на зарядното устройство или акумулаторната батерия, са показани в **Таблица 1**.

## ЗАРЕЖДАНЕ

Преди да използвате електрическия инструмент, заредете батерията както следва.

- 1. Свържете кабела на зарядното устройство към контакт.**  
Когато включите кабела на зарядното устройство в контакт, светоиндикаторът за заряд ще мига в червено (на интервали от 1 секунда).
- 2. Поставете батерията в зарядното устройство.**  
Вкарайте батерията плътно в зарядното устройство, както е показано на **Фиг. 2** (на страница 3).

Таблица 1

Индикации на светоиндикатора за заряд				
Светоиндикатор за заряд (ЧЕРВЕНО/ СИНЬО/ ЗЕЛЕНО/ ЛИЛАВО)	Преди зареждане	Мига (ЧЕРВЕНО)	Светва за 0,5 секунди. Не свети за 0,5 секунди. (изгасва за 0,5 секунди)	Свързано към източник на захранване
	По време на зареждане	Мига (СИНЬО)	Светва за 0,5 секунди. Не светва за 1 секунда. (изгасва за 1 секунда)	Капацитет на батерията под 50%
		Мига (СИНЬО)	Светва за 1 секунда. Не свети за 0,5 секунди. (изгасва за 0,5 секунди)	Капацитет на батерията под 80%
		Свети (СИНЬО)	Свети непрекъснато	Капацитет на батерията над 80%
	Завършено зареждане	Свети (ЗЕЛЕНО)	Свети непрекъснато (Продължителен звук на зумер: около 6 секунди)	
	Режим готовност поради прегряване	Мига (ЧЕРВЕНО)	Светва за 0,3 секунди. Не свети за 0,3 секунди. (изгасва за 0,3 секунди)	Прегряла батерия. Зареждането не е възможно. (Зареждането ще започне след охлаждане на батерията)
	Невъзможно зареждане	Мига (ЛИЛАВО)	Светва за 0,1 секунда. Не светва за 0,1 секунда. (изгасва за 0,1 секунда) ■ ■ ■ ■ ■ ■ ■ ■ ■ ■ (Прекъсващ звук на зумер: около 2 секунди)	Повреда в батерията или зарядното устройство

(2) Относно температурата и времето за зареждане на акумулаторната батерия  
 Температурата и времето за зареждане ще бъдат тези, показани в **Таблица 2**.

Таблица 2

		Зарядно	UC18YSL3				
Батерия	Напрежение при зареждане		Li-ion				
	Температури, при които батерията може да бъде заредена		0°C – 50°C				
	Вид батерия	V	14,4		18		
	Приблизително време за зареждане (при 20°C)	мин.	Серия BSL14xx		Серия BSL18xx		Мултиволтови серии
			(4 клетки)	(8 клетки)	(5 клетки)	(10 клетки)	(10 клетки)
		BSL1415S : 15 BSL1415 : 15 BSL1415X : 15 BSL1420 : 20 BSL1425 : 25 BSL1430C : 30	BSL1430 : 20 BSL1440 : 26 BSL1450 : 32 BSL1460 : 38	BSL1815S : 15 BSL1815 : 15 BSL1815X : 15 BSL1820 : 20 BSL1825 : 25 BSL1830C : 30 BSL1850C : 32	BSL1830 : 20 BSL1840 : 26 BSL1850 : 32 BSL1860 : 38	BSL36A18 : 32 BSL36B18 : 52	
USB	Напрежение при зареждане	V	5				
	Заряден ток	A	2				

**ЗАБЕЛЕЖКА**

Времето за зареждане може да варира според околната температура и източника на напрежение.



- Разначете захранващия кабел на зарядното устройство от контакта.
- Хванете добре зарядното устройство и издърпайте батерията.

#### ЗАБЕЛЕЖКА

Уверете се, че сте извадили батерията от зарядното устройство след употреба и я запазете.

Относно електрическите разряди при нови батерии и т.н.

Тъй като вътрешният химически състав на новите батерии или батерии, които не са били ползвани дълго време, не е активиран, електрическият разряд може да е нисък при първа и втора употреба. Това е временно явление и нормалното време за зареждане ще бъде възстановено, като презаредите батерие 2-3 пъти.

Как да удължите работата на батериите.

- Презаредете батериите, преди да се изтопят напълно.  
Когато усетите, че мощността на уреда намалява, спрете употреба и заредете батерията. Ако продължите работа с уреда и изхабите електрически ток, батерията може да се повреди и животът ѝ ще бъде по-кратък.
- Избягвайте презареждане при високи температури. Зареждаемата батерия ще бъде гореща веднага след употреба. Ако в това състояние батерията се презареди веднага след употреба, вътрешният ѝ химически състав ще се влоши и животът на батерията ще се скъси. Оставете батерията и я заредете, след като е изстинала за известно време.

#### ВНИМАНИЕ

- Ако батерията се зарежда в загрято състояние след продължително излагане на пряка слънчева светлина или след непосредствено използване, светоиндикаторът за заряд на зарядното устройство светва за 0,3 секунди и изгасва за 0,3 секунди (изключен за 0,3 секунди). В такъв случай, първо оставете батерията да се охлади и след това започнете зареждането.
- Когато светоиндикаторът за заряд мига (на интервали от 0,2 секунди), проверете за чужди тела в конектора за батерия на зарядното устройство и ги отстранете. Ако няма чужди тела, вероятно батерията или зарядното устройство са повредени. Занесете ги в оторизиран сервизен център.
- Тъй като са необходими около 3 секунди на вградения микрокомпютър, за да потвърди, че батерията, зарежданата с UC18YSL3 е извадена, изчакайте поне 3 секунди преди да я поставите отново и да продължите зареждането. Ако батерията бъде поставена преди да минат 3 секунди, може да не бъде заредена правилно.

### ПРЕДИ ЗАПОЧВАНЕ НА РАБОТА

#### ВНИМАНИЕ

Направете всички необходими настройки, преди да поставите батериите.

- Батерия**  
Не използвайте батерия, различни от посочената. В противен случай има опасност от повреда или инциденти.
- Отстраняване и поставяне на батерията (фиг. 3)**

#### 3. Превключвател

Уверете се, че бутонът за включване и изключване е в позиция ИЗКЛ. Ако акумулаторът е поставен, докато превключвателят е в положение ВКЛ., електрическият инструмент ще започне да работи незабавно, което би могло да причини сериозен инцидент.

#### 4. Премахнете всички опановъчни материали от инструмента, преди да започнете работа с него.

#### 5. Освобождение на осигурителния щифт (Фиг. 4)

За целите на транспортирането основните части на електрическия инструмент са подsigурени с осигурителен щифт.

Натиснете дръжката леко надолу и издърпайте заключващия щифт, за да освободите режещата глава.

#### ЗАБЕЛЕЖКА

Лекото спускане на дръжката ще ви позволи да освободите заключващия щифт по-лесно и безопасно. Заключването на заключващия щифт се използва само при пренасяне и съхранение.

#### 6. Монтиране на торбичката и стегата (фиг. 1)

Монтирайте торбичката за прах в отвора за прах на триона за рязане под ъгъл. Свържете свързващата тръба на торбичката за прах и отвора за прах.

За изправяне на торбичката за прах извадете модула за прахообразна торбичка от отвора за прах. Отворете ципа от долната страна на торбата и я изпръзнете в контейнера за отпадъци.

**Проверявайте често и изправяйте торбичката за прах, преди да се напълни.**

#### ЗАБЕЛЕЖКА

За най-добри резултати, торбичката за прах трябва да бъде под ъгъл към дясната страна на триона. Така също ще се избегнат всякакви смущения по време на работа на триона.

#### ВНИМАНИЕ

Почиствайте торбичката за прах често, за да предотвратите запушването на канала и долния предпазител.

По време на рязане, стърготините се натрупват по-бързо от нормалното време за това.

#### ПРЕДУПРЕЖДЕНИЕ

Не използвайте този трион за рязане/шкурене на метали. Горещите стружки или искри могат да възпламенят праха от материала в торбичката.

(Прикачете стегата, както е показано на **фиг. 1** и **фиг. 30.**)

#### 7. Монтаж (Фиг. 5)

Инструментът трябва винаги да е фиксиран към работна маса.

Фиксирайте електрическия инструмент към равна, хоризонтална работна маса.

Подберете болтове с диаметър 8 мм и дължина, подходяща за дебелината на работната маса.

Дължината на болта трябва да бъде поне 40 мм плюс дебелината на работната маса.

Например използвайте болтове 8 мм × 65 мм за работна маса с дебелина 25 мм.

#### 8. Монтиране на сглобката на опорната греда (фиг. 6)

Сглобката на опорната греда, закрепена към задната част на основата, спомага за стабилизирането на електрическия инструмент.

Поставете едната опорна греда в отвора, разположен в задната част на основата, и я натиснете навътре.

Завийте винта с 5 мм в отвора до задържащия монтаж.

Затегнете здраво крепежния винт 5 мм с помощта на отвертка.

Повторете горепосочените стъпки, за да инсталирате другата опорна греда.

## 9. Проверка на долния предпазител за нормална работа

Долният предпазител е предназначен да предпази оператора от влизане в контакт с режещия диск по време на работа на инструмента.

Винаги проверявайте дали долният предпазител се движи гладко и покрива добре триона.

## ПРЕДУПРЕЖДЕНИЕ НИКОГА НЕ ИЗПОЛЗВАЙТЕ ИНСТРУМЕНТА, ако долният предпазител не функционира безпретатствено.

## 10. 90° (0°) Настройка на скосяване

### ПРЕДУПРЕЖДЕНИЕ

За да осигурите точни разрези, преди употреба трябва да се провери подравняването и да се направят корекции.

- (1) Освободете ръкохватката за заключване на скосяването чрез повдигане и накланяне на рамото на рязане, докато бутате фиксиращия щифт (A) срещу стопа 0° за скосяване, моля, вижте **фиг. 7-а** и **7-б**. Затегнете ръкохватката на заключването.
- (2) Поставете комбинирания квадрат на масата на триона за рязане под ъгъл с линейката срещу масата и с отвора на квадрата срещу острието, както е показано на **фиг. 7-а**.
- (3) Когато острието не е на 0° по отношение на масата на триона за рязане под ъгъл, разхлабете трите болта за регулиране в задната част на устройството с помощта на шестограмен гаечен ключ 4 мм, моля, вижте **фиг. 7-с**. Отключете ръкохватката за фиксиране на наклона на режещото рамо до нула градуса спрямо масата. След изравняването, затегнете трите регулиращи болта и натиснете надолу ръкохватката за фиксиране на скосяването, за да фиксирате режещата глава.

## 11. 90° Индикатор на настройка (За скосяване) (фиг.7-б)

- (1) Когато острието е точно на 90° (0°) спрямо масата, разхлабете винта за настройка на скосяването с помощта на #2 отвертка Phillips.
- (2) Регулирайте индикатора до знака „0“ на скалата за скосяване и отново затегнете винта.

## 12. 45° Настройка на скосяване вляво

- (1) Удължете докрай подограничителя (B) вляво, след това дръпнете фиксиращия щифт (A) към предната част на машината.

### ЗАБЕЛЕЖКА

Когато прибирате фиксиращия щифт (A), може да се наложи да преместите горното рамо на триона за рязане под ъгъл вляво/вдясно, за да освободите задържащото налягане.

- (2) Разхлабете ръкохватката за фиксиране на скосяването и завъртете защитната кутия изцяло наляво.
- (3) Използвайки комбинирания квадрат, проверете дали ножът е под 45° спрямо масата.
- (4) За да направите корекция, наклонете защитния кожух до 0°, разхлабете контрагайката и завъртете болта навътре или навън, за да увеличите или намалите ъгъла, както е показано на **фиг. 8**.
- (5) Наклонете защитния кожух обратно наляво и отново проверете подравняването.
- (6) Повторете стъпките, докато острието достигне до 45° спрямо масата. След като постигнете изравняване, затегнете контрагайката и ръкохватката за застопоряване на скосяването.

## 13. 45° Настройка на скосяване вдясно

- (1) Настройте ъгъла на рязане на 0°. Удължете докрай подограничителя (A) вдясно, след това дръпнете фиксиращия щифт (A) към предната част на машината.

### ЗАБЕЛЕЖКА

Когато прибирате фиксиращия щифт (A), може да се наложи да преместите горното рамо на триона за рязане под ъгъл вляво/вдясно, за да освободите задържащото налягане.

- (2) Разхлабете ръкохватката за фиксиране на скосяването и завъртете защитния кожух изцяло надясно.
- (3) Използвайки комбинирания квадрат, проверете дали ножът е под 45° спрямо масата.
- (4) За да направите корекция, наклонете защитния кожух до 0°, разхлабете контрагайката и завъртете болта навътре или навън, за да увеличите или намалите ъгъла, както е показано на **фиг. 9**.
- (5) Наклонете защитния кожух обратно надясно и отново проверете подравняването.
- (6) Повторете стъпките, докато острието достигне до 45° спрямо масата. След като постигнете изравняване, затегнете контрагайката и ръкохватката за застопоряване на скосяването.

## 14. 33,9° Настройка на скосяване вляво и вдясно

- (1) Настройте ъгъла за рязане на 0°. Разтегнете напълно и двата подограничителя (A, B).
- (2) Разхлабете ръкохватката за фиксиране на скосяването и наклонете защитния кожух към положителния ограничител вдясно с наклон 33,9°, като натиснете защитния щифт (A) към задната част на машината.
- (3) Използвайки комбинирания квадрат, проверете дали ножът е под 33,9° спрямо масата.
- (4) За да регулирате, завъртете шестограмния винт навътре или навън с гаечен ключ 3 мм, докато острието достигне ъгъл 33,9° спрямо масата.
- (5) Повторете горните стъпки и завъртете шестограмния винт за настройка на скосяването с ъгъл 33,9° вляво.

## 15. Настройка на ъгъла за рязане

Скалата на плъзгащият се комбиниран трион за рязане под ъгъл може да бъде прочетена лесно, показвайки ъгъл от 0° до 48° вляво и вдясно. Масата на триона за рязане под ъгъл има девет от най-често срещаните настройки на ъгъл с позитивни ограничители при 0°, 15°, 22,5°, 31,6° и 45°. Тези позитивни ограничители поставят острието под желания ъгъл бързо и точно. За най-бързи и точни настройки следвайте процеса по-долу.

### Регулиране на ъглите за рязане: (Фиг. 10)

- (1) За да отключите масата, повдигнете ръкохватката за заключване на рязането по ъгъл.
- (2) Преместете масата, като натискате бутона за заключване с положителен ограничител, за да подравните показалеца до желаното измерване на степената.
- (3) Застопорете масата в позиция, като натиснете надолу ръкохватката за заключване на рязането под ъгъл.

### Настройване на индикатора (за скалата за рязане под ъгъл):

- (1) Преместете масата до положителен ограничител при ъгъл 0°.
- (2) Разхлабете винта, който държи индикатора (за скалата за рязане под ъгъл), с помощта на отвертка Phillips.
- (3) Регулирайте показалеца до знака 0° и затегнете отново винта.

## 16. Регулиране на дълбочината на рязане

Максималното движение на дълбочината на режещата глава е зададено фабрично.

- (1) За задаване на максимална ширина на движение на режещата глава, следвайте стъпките по-долу: (**Фиг. 11-а**)

Докато премествате режещата глава нагоре, завъртете копчето за спиране в посока обратна на часовниковата стрелка, докато копчето за спиране не излезе извън блока за спиране.

Завъртете плочата за закрепване по посока на часовниковата стрелка, за да докоснете спирания прът.

Проверете отново дълбочината на острието, като местите режещата глава отпред назад чрез пълно движение на типичен разрез по рамото.

- (2) За задаване на максимална височина на движение на режещата глава, следвайте стъпките по-долу: (Фиг. 11-b)

Докато премествате режещата глава нагоре, завъртете копчето за спиране в посока обратна на часовниковата стрелка, докато копчето за спиране не излезе извън блока за спиране.

Завъртете плочата за закрепване по посока, обратна на часовниковата стрелка, за да докоснете спирания гнездо.

Уверете се, че спираният блок докосва напълно плочата за закрепване.

17. **Настройване на дълбочината на рязане (Фиг. 11-b)**

Дълбочината на рязане може да бъде настроена за равномерни и повтарящи се плитки разрези.

- (1) Регулирайте режещата глава надолу, докато зъбите на острието са на желаната дълбочина.
- (2) Докато държите горната част на рамото в това положение, завъртете копчето за спиране докато докосне плочата за закрепване.
- (3) Проверете отново дълбочината на острието, като местите режещата глава отпред назад чрез пълно движение на типичен разрез по рамото.

#### **ЗАБЕЛЕЖКА**

Ако плочата за закрепване се разхлаби, тя може да повлияе на повдигането и спускането на режещата глава. Плочата за закрепване трябва да се затегне в хоризонтално положение, както е показано в **фиг. 11-b**.

## **ПРЕДИ ЗАПОЧВАНЕ НА РЯЗАНЕ**

1. **Поставяне на вложката**

Вложките се монтират върху въртящата се плот. Фабрично, вложките са монтирани така, че режещият диск да не влиза в контакт с тях. Подолната повърхност на детайла се получават значително по-малко мустаци, ако вложката е монтирана така, че разстоянието между страничната ѝ повърхност и циркулярния диск да е минимално. Преди да използвате инструмента, елиминирайте това разстояние по следния начин.

- (1) **Рязане под десен ъгъл**  
Разхлабете трите 4 милиметрови крепежни винта, след което захванете лявата вложка и временно затегнете 4 милиметровите крепежни винтове в двата края. След това застопорете детайла (широк около 200 мм) със стегата и го отрежете. След като подравните отрезната повърхност с ръба на вложката, затегнете здраво 4 милиметровите крепежни винтове в двата края. Махнете детайла и затегнете здраво 4 милиметровия централен крепежен винт. Нагласете дясната вложка по същия начин.
- (2) **Рязане под ляв и десен наклон**  
Регулирайте вложката по начина, показан на **фиг. 12-b** и **фиг. 12-c**, следвайки същата процедура за ъгъл на рязане вдясно.

## **ВНИМАНИЕ**

След като нагласите вложката за рязане под десен ъгъл, тя ще бъде донякъде отрязана, ако се използва за рязане под наклон.

Когато е необходимо да режете под наклон, нагласете вложката за рязане под наклон.

2. **Употреба на подограничител (А) и подограничител (В)**  
**ПРЕДУПРЕЖДЕНИЕ**

Подограничителят (А) / подограничителят (В) трябва да бъде удължен, когато се прави рязане по ъгъл наляво и надясно. Неуспешното разширяване на подограничителя (А)/подограничителя (В) няма да позволи достатъчно място за преминаване на ножа, което може да доведе до сериозни наранявания. При екстремни ъгли на рязане или скосяване, режещият диск може да докосне и ограничителя.

Този електрически инструмент е оборудван с подограничител (А)/подограничител (В).

Използвайте подограничителя (А)/подограничителя (В) при рязане под прав ъгъл и под ляв наклон. По този начин си осигурявате стабилно рязане на широки детайли.

При рязане под ляв/десен ъгъл, разхлабете копчето, след което плъзнете подограничителя (А) и подограничителя (В) навън, както е показано на **Фиг. 13** и **14**.

Когато преместите подограничителя (А)/подограничителя (В) навън, ако не може да бъде осигурено достатъчно място, или ако подограничителят (А)/подограничителят (В) влезе в контакт с други части на инструмента/долния предпазител, премахнете напълно подограничителя (А)/подограничителя (В) от ограничителя (А)/ограничителя (В). Също така не забравяйте да махнете копчето за заключване от ограничителя (А).

#### **ЗАБЕЛЕЖКА**

При транспортиране на триона, винаги закрепвайте подограничителя (А)/подограничителя (В) в съгънато положение и ги заключвайте.

3. **Подсигуряване на работната повърхност**  
**ПРЕДУПРЕЖДЕНИЕ**

Винаги пристягайте детайла към ограничителя; в противен случай детайлът може да отскочи от плота и да причини нараняване.

4. **Система на плъзгача**  
**ПРЕДУПРЕЖДЕНИЕ**

За да намалите риска от нараняване, след всяка кръстосана операция, връщайте плъзгача до пълната задна позиция.

За операции по рязане на малки работни детайли, плъзнете режещата глава изцяло към задната част на устройството и затегнете ръкохватката за фиксиране на плъзгача.

За да изрежете широки плоскости до 255 мм, трябва да разхлабите копчето за плъзгане, за да може режещата глава да се плъзне свободно.

5. **Работа с бързо блокиращ лост с палец (Фиг. 16)**  
Ако изискваният ъгъл за изрязване, НЕ е от деветте положителни ограничителя, масата на изрязването под ъгъл може да бъде заключена под всякакъв ъгъл между тези положителни ограничители, като се използва бутонът за застопоряване на положителен ограничител и ръкохватката за заключване на изрязването под ъгъл.

Отключете масата за изрязване под ъгъл, като повдигнете ръкохватката за заключване рязането под ъгъл, хванете ръкохватката за заключване на рязането под ъгъл и натиснете надолу бутона за застопоряване, за да преместите масата в желания ъгъл, след което освободете бутона за застопоряване. Натиснете надолу ръкохватката за заключване на рязането, за да заключите масата в позицията.

## 6. Бутон за застопоряване на настройката за рязане под ъгъл (фиг. 16)

Бутонът за превключване на рязане под ъгъл позволява масата да се регулира минимално, като се изключва функцията за положителен ограничител. Когато необходимият ъгъл на рязане е близо до положителен ограничител, това превключване предотвратява прихващането на режещото рамо в ограничителния слот на основата.

- (1) Отключете масата за рязане под ъгъл, като повдигнете ръкохватката за заключване на рязането.
- (2) Натиснете надолу бутона на положителния ограничител и натиснете бутона за застопоряване на настройката за рязане под ъгъл, след което освободете бутона на положителния ограничител, докато натискате бутона за застопоряване на настройката за рязане под ъгъл. Застопоряването на настройките сега е включено.
- (3) Завъртете масата до желания ъгъл, фиксирайте масата в желания ъгъл, като натиснете ръкохватката за заключване на рязането.
- (4) За да освободите бутона за застопоряване на настройката за рязане под ъгъл, натиснете отново бутона за блокиране на положителния ограничител.

## 7. Лазерен водач

### ПРЕДУПРЕЖДЕНИЕ

● За ваша собствена безопасност, никога не поставяйте батерията или адаптера за променлив ток/постоянен ток към инструмента, докато всички стъпки за настройка не приключат, и докато не сте прочели и разбрали инструкциите за безопасност и експлоатация.

● Вашият инструмент е оборудван с лазерен водач, използващ лазерно ръководство Class 1M. Лазерният водач ви позволява да прегледате траекторията на режещия диск върху детайла, който трябва да бъде изрязан, преди да започнете да режете. Трионът трябва да бъде свързан към източника на захранване и ключът за включване/изключване на лазера трябва да бъде включен, за да се покаже лазерната линия.

- (1) Избягвайте директен контакт с очите (фиг. 17)

### ПРЕДУПРЕЖДЕНИЕ

\* ИЗБЯГВАЙТЕ ЕКСПОЗИЦИЯТА

Лазерната радиация се излъчва от този отвор.

### ВНИМАНИЕ

● Използването на контроли или настройки, или процедури, може да доведе до опасно излагане на радиация.

● Използването на оптични инструменти с този продукт ще увеличи опасността за очите.

### ПРЕДУПРЕЖДЕНИЕ

Не се опитвайте да ремонтирате или разглобявате лазера. Ако неупълномощени лица се опитат да ремонтират този лазерен продукт, може да получат сериозно нараняване. Всеки ремонт, необходим за лазерния продукт, трябва да се извърши от квалифициран сервизен представител.

- (2) Проверка на изравняването на лазерната линия (фиг. 18)

- (a) Настройте триона на рязане под ъгъл  $0^\circ$  и и скосяване под ъгъл  $0^\circ$ .

- (b) Използвайте комбинирания квадрат, за да маркирате ъгъл от  $90^\circ$ , който преминава през горната и долната част на плоскостта. Тази линия ще служи като шаблон за линия за настройване на лазера. Поставете плоскостта върху масата на триона.

- (c) Внимателно спуснете режещата глава надолу, за да подравните острието на триона с линията от шаблона. Поставете режещия диск вляво от „линията на шаблона“ в зависимост от предпочитанията ви за местоположението на лазерната линия. Блокирайте плоскостта на място с придържащата скоба.

- (d) При включен трион, включете лазерния водач. Вашият трион е предварително настроен с лазерната линия към лявата страна на острието.

### ПРЕДУПРЕЖДЕНИЕ

Когато правите настройки на лазерната линия, пазете пръстите си от бутона за включване/изключване, за да предотвратите случайна стартиране и възможни сериозни наранявания.

- (e) Плъзнете режещата глава достатъчно напред, така че лазерната линия да е видима отпред на плоскостта.

- (f) Като гледате предната страна на плоскостта, ако лазерната линия не е успоредна на „линията на шаблона“, следвайте инструкциите, изброени по-долу, в параграф „Предна линия“.

- (g) Като гледате горната част на плоскостта, ако лазерната линия не е успоредна на „линията на шаблона“, следвайте инструкциите, изброени по-долу, в параграф „Горна линия“.

### ЗАБЕЛЕЖКА

Ако лазерната линия не се вижда от предната страна на плоскостта, спуснете режещата глава, докато лазерната линия стане видима.

- (3) Бутон за регулиране на позицията на лазерната линия (фиг. 19)

#### Предна линия

Ако лазерната линия е под ъгъл от линията на шаблона от предната страна, завъртете копчето за вертикално регулиране на лазера, за да изравните лазерната линия паралелно с линията на шаблона. (Фиг. 19-b)

#### Горна линия

Ако лазерната линия е под ъгъл от линията на шаблона от горната страна, завъртете копчето за хоризонтално регулиране на лазера, за да изравните лазерната линия паралелно с линията на шаблона. (Фиг. 19-c)

### ЗАБЕЛЕЖКА

- Когато настройвате предната линия и горната линия, въртенето на копчето за настройка твърде много ще доведе до отразяване на лазера от острието и така ще се произведат две лазерни линии.

- След извършване на горните настройки, визуално проверете дали и предната, и горната лазерни линии са успоредни на линията на шаблона.

## ПРАКТИЧЕСКИ ПРИЛОЖЕНИЯ

### ПРЕДУПРЕЖДЕНИЕ

- За да не се нараните, никога не слагайте и не махайте детайла, докато инструментът работи.
- Никога не слагайте ръцете си отвъд линията до предупредителния знак, когато инструментът работи (вижте Фиг. 20). Това може да създаде рискована ситуация.

### ВНИМАНИЕ

- Опасно е да поставяте или махате обработвания детайл, докато циркулярният диск се върти.
- Когато режете, почиствайте стърготините от въртящия се плот.

- Ако се натрупат твърде много стърготини, циркулярният диск ще остане извън обработвания детайл. Никога не доближавайте с ръка или по друг начин издадения диск.

## ЗАБЕЛЕЖКА

Преди да работите с ключа, проверете стабилността на инструмента, като нагласите ъгъла и завъртите, за да извършите пробно изпълнение, без да използвате детайл.

### 1. Операция за включване (Фиг. 21)

- (1) Включване на триона  
Този трион за рязане под ъгъл е снабден със спусък. С натиснат бутон за заключване, натиснете бутона за задействане, за да **ВКЛЮЧИТЕ** триона за рязане под ъгъл. Освободете спусъка, за да **ИЗКЛЮЧИТЕ** триона.
- (2) Включване на лазерен водач/светодиодна лампа  
Натиснете ключа на лазерното устройство, за да го **ВКЛЮЧИТЕ**, натиснете отново, за да го **ИЗКЛЮЧИТЕ**.  
Натиснете превключвателя, за да **ВКЛЮЧИТЕ** светодиодната лампа, и още веднъж, за да я **ИЗКЛЮЧИТЕ**.

## ПРЕДУПРЕЖДЕНИЕ

Направете ключа за **ВКЛЮЧВАНЕ/ИЗКЛЮЧВАНЕ** безопасен за деца. Поставете катинар или верига с катинар през отвора на спусъка и заключете ключа на инструмента, и не позволявайте на децата и другите неподготвени потребители да включват машината.

### 2. Използване на стегата (стандартен аксесоар)

- (1) Стегата може да се монтира върху основата.
- (2) Завъртете горната ръкохватка и застопорете детайла на позиция. (Фиг. 22).



## ЗАБЕЛЕЖКА

Когато използвате стегата, се уверете, че инструментът е свободен от прекомерен контакт при завъртане или плъзгане.

## ПРЕДУПРЕЖДЕНИЕ

Винаги пристягайте здраво детайла към ограничителя; в противен случай детайлът може да отскочи от плота и да причини нараняване.

### 3. Рязане

- (1) Както е показано на **Фиг. 23**, срезът е с ширината на циркулярния диск. Затова плъзнете детайла надясно (ваше дясно), когато искате дължина , или наляво, когато искате дължина .  
Ако използвате лазерен маркер, подравнете лазерната линия отляво на циркулярния диск, след което подравнете начертаната линия с лазерната.
- (2) След като режещият диск достигне максимална скорост, дръпнете внимателно дръжката надолу, докато режещият диск се приближава към детайла.
- (3) Щом циркулярният диск влезе в контакт с детайла, натиснете ръкохватката постепенно, за да направите срез.
- (4) След като направите срез с желаната дълбочина, изключете инструмента и изчакайте циркулярният диск да спре напълно, преди да го извадите от детайла и да върнете ръкохватката в изходното ѝ положение.

## ВНИМАНИЕ

Увеличеният натиск върху ръкохватката не увеличава скоростта на рязане. Напротив, прекомерният натиск може да доведе до претоварване на двигателя и/или намалена ефикасност на рязането.

## ПРЕДУПРЕЖДЕНИЕ

- Винаги, когато инструментът не се използва, пусковият ключ трябва да е изключен и захранващият кабел да е изваден от контакта.

- Задължително спирайте инструмента и изчаквайте циркулярният диск да спре напълно, преди да вдигнете ръкохватката от детайла. Ако вдигнете ръкохватката, докато циркулярният диск още се върти, отрязаното парче може да се заклинчи в диска и да се разпилеят опасни парчета.

- След всеки един разрез при дълбоко рязане, спирате инструмента от пусковия ключ и изчаквайте циркулярният диск да спре. След това вдигнете ръкохватката и я връщайте в изходно положение.

- Задължително махнете отрязания материал от плота и след това продължете със следващата стъпка.

- Непрекъснатото рязане може да претовари двигателя. Проверете с ръка дали двигателят се е загрлял и спрете работа за около 10 минути, след което продължете с рязането.

### 4. Рязане на широки детайли (рязане с изтегляне)

- (1) **Детайли с височина до 89 мм и ширина 292 мм:**  
Разхлабете обезопасителния винт на плъзгача (Виж **Фиг. 1**), хванете ръкохватката и плъзнете напред циркулярния диск.

След това натиснете надолу ръкохватката и плъзнете режещия диск назад, за да отрежете обработвания детайл, както е показано на **Фиг. 24**. Това дава възможност за рязане на детайли с височина до 89 мм и ширина 292 мм.

- (2) **Детайли с височина до 64 мм и ширина 318 мм:**  
Детайли с височина до 64 мм и ширина до 318 мм могат да се режат по същия начин, описан в параграф 4-(1) по-горе, на страница 397.

## ВНИМАНИЕ

- Ако натиснете ръкохватката с прекомерна сила или странично, циркулярният диск може да избрира по време на рязането и да причини нежелани белези по детайла, влошавайки качеството на среза.  
Затова натисвайте надолу ръкохватката внимателно.

- При рязане с изтегляне внимателно бутайте ръкохватката (назад) като едно цялостно гладко движение. Ако спрете движението на ръкохватката по време на рязането, ще се получат нежелани белези по детайла.

## ПРЕДУПРЕЖДЕНИЕ

- За рязане с плъзгане, следвайте процедурите, посочени по-горе на **фиг. 24**.

Рязане с изтегляне напред (в посока към оператора) е много опасно, защото циркулярният диск може да отскочи от дървото. Затова плъзгането на ръкохватката става винаги в обратната на оператора посока.

- Винаги връщайте ръкохватката в крайна задна позиция след всяко напречно рязане, за да намалите риска от нараняване.

- Никога не слагайте ръка на ръкохватката за застопоряване на рязането под ъгъл по време на рязане, защото режещият диск се приближава до нея при навеждането на главата на мотора.

### 5. Процедури за рязане със сносяване

#### ПРЕДУПРЕЖДЕНИЕ

Подограничителите трябва да се удължат при извършване на рязане със сносяване. Неуспешното разширяване на подограничителя няма да позволи достатъчно място за преминаване на ножа, което може да доведе до сериозни наранявания. При екстремни ъгли на рязане или сносяване, режещият диск може да докосне и ограничителя.

- (1) Когато е необходимо рязане със сносяване, разхлабете застопоряването на ръкохватката за рязане със сносяване. (Фиг. 25)

# Български

- (2) Наклонете режещата глава под желания ъгъл, докато дърпате фиксирания щифт (А), както е показано на скалата за скосяване.
- (3) Ножът може да бъде позициониран под всякакъв ъгъл, от 90° право рязане (0° на скалата) до 45°. Затегнете ръкохватката за фиксиране, за да заключите режещата глава на позицията. Положителни ограничители са предвидени при 0°, 33,9° и 45°.

## ЗАБЕЛЕНКА

- Трионът е снабден с щифт (А) на 33,9° за настройка на рязане на корнизите, когато ъгълът на стените е равен на 90°.
- (4) Включете лазерния водач и поставете детайла върху масата, за да настроите предварително рязането.

## ЗАБЕЛЕНКА

Ако е необходимо наклон под ъгъл от 48° наляво, плъзнете плочата за застопоряване на рязането със скосяване (А) по посока на часовниковата стрелка от блока за спиране (А), за да постигнете ъгъл 48° наляво. (Виж **Фиг. 26**)

Ако е необходим наклон под ъгъл от 48° надясно, плъзнете плочата за застопоряване на рязането със скосяване (В) по посока на часовниковата стрелка от блока за спиране (В), за да постигнете ъгъл 48° надясно. Също така, използвайте плоча за закрепване. (Виж **Фиг. 11-б**)

## ПРЕДУПРЕЖДЕНИЕ

Когато детайлът е фиксиран отляво или отдясно на диска, късата отрязана от него част ще остане отдясно или отляво на диска. Задължително спирайте инструмента и изчаквайте режещия диск да спре напълно, преди да вдигнете ръкохватката от детайла.

Ако вдигнете ръкохватката, докато циркулярният диск още се върти, отрязаното парче може да се заклинчи в диска и да се разпилеят опасни парчета. Ако спрете по средата, докато режете под наклон, първо върнете главата на циркуляра в изходно положение и след това продължете рязането.

Ако започнете директно от средата, без връщане назад, долният предпазител ще се захване в среза на детайла и ще влезе в контакт с циркулярния диск.

## ВНИМАНИЕ

- Ако не сте затегнали достатъчно здраво, главата на мотора може да се движи или да се плъзне внезапно, причинявайки наранявания. Уверете се, че затягате главата на мотора достатъчно, за да не се движи.
- Винаги проверявайте дали ръкохватката за заключване на позицията за рязане е обезопасена и че главата на мотора е захваната. Ако се опитате да режете под ъгъл без затягане на главата на мотора, тогава главата на мотора може да се отмести неочаквано, причинявайки наранявания.

## 6. 33,9° Закрепете щифт (А) за коронни корниз (Фиг. 25)

- (1) Наклонете фиксиращия щифт (А) към задната част на машината.
- (2) Разхлабете ръкохватката за фиксиране на позицията за рязане.
- (3) Наклонете режещата глава, докато настроеният щифт (А) спре под ъгъл на скосяване на 33,9° от скалата за скосяване.
- (4) Затегнете ръкохватката за фиксиране, за да заключите режещата глава на позицията. (Виж **Фиг. 25**)

## 7. Процедури за рязане със скосяване (Фиг. 27)

- (1) Отключете масата за рязане под ъгъл, като повдигнете ръкохватката за заключване на рязането.

- (2) При натискане на бутона за заключване с положителен ограничител, хванете ръкохватката за заключване и завъртете масата наляво или надясно до желания ъгъл.

- (3) След като постигнете желания ъгъл на рязане, освободете бутона на положителния ограничител и натиснете надолу ръкохватката за заключване, за да фиксирате масата в позицията.

- (4) Ако желаният ъгъл за рязане под ъгъл не е един от деветте положителни ограничители, посочени по-долу, моля, вижте раздела Бутон за застопоряване на настройката за рязане под ъгъл **фиг. 1**.

- (5) Включете лазерния водач и поставете детайла върху масата, за да настроите предварително рязането.

## ВНИМАНИЕ

Винаги проверявайте дали ръкохватката за заключване на позицията за рязане под ъгъл е обезопасена и дали въртящият се плот е захванат. Ако се опитате да режете под ъгъл без затягане на въртящият се плот, тогава той може да се отмести неочаквано, причинявайки наранявания.

## ЗАБЕЛЕНКА

○ Положителни стопери има отдясно и отляво на централната настройка 0° - на 15°, 22,5°, 31,6° и 45°. Уверете се, че върхът на индикатора съпада точно с делението на скалата за герунг.

○ Рязането ще бъде неточно, ако индикаторът не съпада с делението на скалата за рязане под ъгъл.

## 8. Процедури за комбинирано рязане

Комбинираното рязане може да се осъществи, като се следват инструкциите в точки 5 и 7 по-горе. Относно максималните размери при комбинирано рязане, вижте таблицата „СПЕЦИФИКАЦИИ“ на страница 390.

## ВНИМАНИЕ

Винаги дръжте детайла с дясната или лявата ръка и режете, плъзгайки кръглата част на циркуляра назад с лявата ръка.

Много е опасно да въртите плота наляво по време на комбинирано рязане, защото циркулярният диск може да влезе в контакт с ръката, която държи детайла.

При комбинирано рязане (ъгъл + наклон) с ляв наклон, удължете подограничителя (В) изцяло преди да започнете рязането.

При комбинирано рязане (ъгъл + наклон) с десен наклон, разтегнете подограничителя (А) изцяло преди да започнете рязането.

Моля, проверете дали подограничителите (А) (В) не пречат на другите части, преди да се опитате да направите комбинирано рязане. Ако има някаква смущения, отстранете подограничителите (А) или (В).

## 9. Процедури за прорязване на канали

Канали в обработваните детайли могат да бъдат изрязвани, както е посочено на **фиг. 28**, чрез регулиране на копчето за спиране.

Процедура за регулиране на дълбочината на рязане:

- (1) Завъртете плочата за закрепване в посоката, указана на **Фиг. 29**.

Наведете главата на триона и завъртете превключателя за спиране на ръка. (Когато главата на бутона за спиране е в контакт с плочата за закрепване.)

- (2) Задайте желаната дълбочина на рязане, като нагласите разстоянието между режещия диск и повърхността на въртящия се плот (⊙, **Фиг. 29**).

## ЗАБЕЛЕНКА

Когато правите единичен канал в който и да е край на детайла, махнете стърготините с длето.

## МОНТИРАНЕ И ДЕМОНТИРАНЕ НА РЕЖЕЩИЯ ДИСК

### ПРЕДУПРЕЖДЕНИЕ

- За да избегнете инцидент или нараняване, винаги изключвайте пусковия ключ и изваждайте захранващия кабел от контакта и/или сваляйте батерията преди монтирането на циркулярен диск. Ако се реже, без 8 милиметровият болт да е достатъчно затегнат, 8 милиметровият болт може да се разхлаби, острието може да излезе и долният предпазител да се повреди, което да доведе до наранявания.

Също така проверете дали болтовете от 8 мм са правилно затегнати преди да включите инструмента в контакта и/или да поставите батерияте.

- Ако 8 милиметровите болтове са прикрепени или отделени с инструменти, различни от 13 милиметров гаечен ключ (стандартен аксесоар), възниква прекомерно или неправилно затягане, което може да доведе до нараняване.

### 1. Демонтиране на острието (фиг. 33-а, фиг. 33-б, фиг. 33-с и фиг. 33-д)

- (1) Изключете захранващия кабел от контакта.
- (2) Повдигнете режещата глава в изправено положение и плъзнете изцяло режещата глава към задната част на уреда и затегнете копчето за фиксиране.
- (3) Вдигнете долния предпазител до най-горната позиция.
- (4) Като задържате долния предпазител, сваляте винта на капача с помощта на кръстата отвертка Phillips.
- (5) Завъртете плочата на капача, за да извадите 8-милиметровия болт.
- (6) Поставете края на гаечния ключ за острието през 8 милиметровия болт.
- (7) Намерете блокировка на шпиндела на мотора.
- (8) Натиснете блокировката на шпиндела, като държите здраво, докато въртите острието по посока на часовниковата стрелка. Заклучването на шпиндела ще се задейства и ще заключи вала. Продължете да държите блокировката на шпиндела, докато въртите гаечния ключ по посока на часовниковата стрелка, за да разхлаете 8 милиметровия болт.
- (9) Извадете 8 милиметровия болт, шайбата (B) и острието. Не отстранявайте подложната шайба (A).

### ЗАБЕЛЕЖКА

- Ако блокировката на шпиндела не може да се натисне лесно, за да се блокира шпинделът, завъртете 8 мм болт със 13 мм гаечен ключ (стандартен аксесоар), като едновременно натискате блокировката на шпиндела. Шпинделът на циркулярния диск се блокира, когато блокировката на шпиндела се натисне навътре.
- Обърнете внимание на отстранените парчета, отбелязвайки тяхната позиция и посока. Преди да инсталирате новото острие, почистете шайбата (B).

### ПРЕДУПРЕЖДЕНИЕ

Когато монтирате режещия диск, трябва да напаснете правилно маркера за посоката на въртене, намиращ се върху него, и посоката на въртене на долния предпазител (вжте **Фиг. 1**).

### ВНИМАНИЕ

- Уверете се, че блокировката на шпиндела се е върнала в позицията за прибиране, след като монтирате или сваляте режещия диск.
- Затегнете 8 милиметровия болт, така че да не се отбие по време на работа. Уверете се, че 8 милиметровият болт е надеждно затегнат, преди да включите инструмента.

## 10. Рязане на лесно деформируеми материали, като алуминиеви листа

Материали като алуминиевите листа, когато са затегнати прекалено много в стегата, могат лесно да се деформират. Това ще доведе до неефективно рязане и възможно претоварване на двигателя.

При рязане такива материали, използвайте дървена плоча за защита на детайла, както е показано в **фиг. 30-а**. Поставете дървената плоча близо до секцията за рязане.

При рязане на алуминиеви материали, покрийте режещия диск с масло за рязане (незапалимо), за да постигнете гладко рязане и фино покритие. В допълнение, в случай на U-образен детайл, използвайте дървена плоча, както е показано на **фиг. 30-б**, за да се осигури стабилност в напречната посока, и я захванете и затегнете близо до секцията за рязане на детайла, използвайки както механизма за сглобяване, така и шобата, налични на пазара.

## 11. Използване на торбата за прах (стандартен аксесоар) (Фиг. 31)

- (1) Свържете торбата за прах със смукателната тръба на циркуляра.
- (2) Когато торбата се препълни, тя ще започне да изпуска прах при въртенето на циркулярния диск. Периодично проверявайте торбата за прах и я изпразвайте, преди да се напълни.

## 12. Свързване на прахоуловител (продава се отделно) (Фиг. 32)

Не вдъшвайте вредния прах, който се образува при рязане.

Прахът може да застраши вашето здраве, както и на околната среда.

Използването на прахоуловител може да намали свързаните със замърсяването рискове.

Повечето прах може да се събере чрез свързване на прахоуловител посредством преходник, тръбно съединение и прахоуловителен адаптер.

Свързване прахоуловителя посредством преходник.

- (1) Вътрешният диаметър на маркуча е 38 мм: Свържете по реда: маркуча (вътрешен диаметър 38 мм) и преходника (стандартен аксесоар на прахоуловителя), съединението (D) (допълнителен аксесоар) и коляното (допълнителен аксесоар) със смукателната тръба на циркуляра. Свързването става с натискане по посока на стрелката. (**Фиг. 32**)

Ако по свързването на съединението (D) се събират много от дървените стърготини, отрежете върха (приблизително 4 см) на съединението (D) и работете с инструмента.

- (2) Вътрешният диаметър на маркуча е 35 мм: Свържете по реда: маркуча (вътрешен диаметър 35 мм) и преходника (стандартен аксесоар на прахоуловителя), и коляното (допълнителен аксесоар) със смукателната тръба на циркуляра. Свързването става с натискане по посока на стрелката. (**Фиг. 32**) (Съединението (D) не се използва, когато вътрешният диаметър на маркуча е 35 мм)

## 2. Монтаж на режещия диск ПРЕДУПРЕЖДЕНИЕ

Изключете триона за рязане под ъгъл преди да смените/монтирате острието.

- (1) Поставете 255-милиметровото острие със ос, като се уверите, че стрелката за въртене на острието съвпада със стрелката за въртене по посока на часовниковата стрелка на долния предпазител, а зъбците на острието са насочени надолу.
- (2) Поставете шайбата (B) срещу острието. Прокарайте 8-милиметровия болт на оста в посока, обратна на часовниковата стрелка.

### ЗАБЕЛЕЖКА

Уверете се, че плоскостите на остриетата са сцеплени с плоскостите на вала. Също така плоската страна на яката на острието трябва да се постави срещу острието.

- (3) Поставете гаечния ключ за острието през 8 милиметровия болт.
- (4) Натиснете блокировката на шпиндела, като държите здраво, докато въртите острието по посока, обратна на часовниковата стрелка. Когато се захване, продължете да натискате блокировката на шпиндела, докато затягате здраво 8 милиметровия болт.
- (5) Завъртете капака обратно в първоначалното му положение, докато гнездото на капака се закрепил към отвора на винтовете на капака.  
Докаато държите долния предпазител в най-горното положение, затегнете винта на плочата на капака с отвертка Phillips.
- (6) Спуснете долния предпазител и се уверете, че работата на предпазителя не се възпрепятства или задържа.
- (7) Уверете се, че заключването на шпиндела е освободено, така че острието да се върти свободно.

### ВНИМАНИЕ

Никога не се опитвайте да монтирате режещи дискове с диаметър, по-голям от 255 мм. Винаги монтирайте режещи дискове с диаметър 255 мм или по-малки.

## ЗА ИНДИКАТОРА ЗА НИВО НА БАТЕРИЯТА

Можете да проверите оставащия капацитет на батерията като натиснете превключвателя на индикатора за нивото на батерията, за да светне индикаторната лампа. (Фиг. 34)

## КАК СЕ ПРЕЗАРЕЖДА USB УСТРОЙСТВО (UC18YSL3)

- (1) Изберете метод за зареждане
  - Зареждане на USB устройство от електрически източник (Фиг. 36-a)
  - Зареждане на USB устройство и батерия от електрически източник (Фиг. 36-b)
- (2) Как се презарежда USB устройство (Фиг. 37)
- (3) При завършване на зареждането на USB устройство (Фиг. 38)

## ПОДДРЪЖКА И ПРОВЕРКА

### ПРЕДУПРЕЖДЕНИЕ

За да избегнете инцидент или нараняване, винаги се уверявайте, че пусковият ключ е ИЗКЛЮЧЕН и изваждайте батерията, преди да се заемете с работи по ремонт и поддръжка на инструмента. Обръщайте се към квалифициран техник възможно най-скоро, ако установите някаква повреда по инструмента, включително по предпазителите и циркулярния диск.

### 1. Проверка на циркулярния диск

Винаги сменяйте циркулярния диск още при първите признаци на износване или повреда.

Повредените циркулярни дискове могат да причинят нараняване, а износените могат да доведат до неефективност и претоварване на двигателя.

### ВНИМАНИЕ

Никога не ползвайте затъпен циркулярен диск. Затъпеният циркулярен диск оказва по-голямо съпротивление при вашия натиск върху ръкохватката и циркулярът става по-опасен за работа.

### 2. Проверка на монтажните винтове

Редовно проверявайте дали всички монтажни винтове са добре затегнати. Ако откриете разхлабен винт, незабавно го затегнете. В противен случай се създава сериозна опасност.

### 3. Поддръжка на мотора

Намотките на мотора са „сърцето“ на уреда. Упражнявайте особено внимание към намотките, тъй като могат да се повредят от попадане на влага и/или масло по тях.

### 4. Проверка на долния предпазител за нормална работа

Преди всяко ползване на инструмента, проверявайте долния предпазител (Фиг. 1), за да се уверите, че е в добро състояние и че се движи безпрепятствено. Никога не използвайте инструмента, ако долният предпазител не работи правилно и не е в добро състояние.

### 5. Проверка на клемите (инструмент и батерия)

Уверете се, че по клемите не са се събрали прах и стружки.

От време на време проверявайте преди, по време и след операцията.

### ВНИМАНИЕ

Отстранете евентуално натрупани стружки и прах от клемите.

В противен случай има опасност от повреда.

### 6. Изхвърляне на изтощената батерия

#### ПРЕДУПРЕЖДЕНИЕ

Изтощените батерии не трябва да се изхвърлят. Батерията може да се взриви, ако се изгори. Продуктът, който сте закупили, съдържа акумулаторна батерия. Батерията е рециклируема. В края на жизнения си цикъл, съгласно различни държавни и местни закони, може да е незаконно батерията да се изхвърли заедно с битовите отпадъци. Обърнете се към местните власти във вашия район за твърди битови отпадъци за подробности относно възможностите за рециклиране или правилно изхвърляне.

### 7. Съхранение

След като приключите работа с инструмента, задължително проверете дали:

- (1) Пусковият ключ е в изключено положение
  - (2) Издърпайте батерията от инструмента
- Когато инструментът не се използва, трябва да се съхранява при температура под 40°C, и далеч от достъп на деца.



**ЗАБЕЛЕЖКА**

Съхранение на литиево-йонни батерии.  
Уверете се, че литиево-йонните батерии са напълно заредени, преди да ги оставите за съхранение.  
Продължително съхранение (3 месеца или повече) на непълно заредени батерии може да доведе до лоша работа, значително скъсяване на живота на батериите или да ги направи негодни за употреба.  
Въпреки това, батерии със значително скъсен живот могат да бъдат възстановени, чрез няколкократно зареждане и пълното им разреждане от два до пет пъти.  
Ако полезният живот на батерията е значително съкратен, независимо от многократното зареждане и използване, считайте батерията за износена и сменете с нова.

**ВНИМАНИЕ**

По време на работа и поддръжка на електрически уреди трябва да се спазват разпоредбите и стандартите за безопасност за всяка страна.

**Важна информация за батерии за безжични инструменти НіКОКІ**

Моля, винаги използвайте нашите оригинални батерии. Не гарантираме безопасността и работата на уреда, когато се използват батерии, различни от посочените от нас, или когато са правени промени по батериите (като разглобяване и подмяна на клетките или други вътрешни компоненти).

**8. Смазване**

Смазвайте следните повърхности веднъж месечно, за да поддържате електрическия инструмент в добро състояние дълго време.

Препоръчва се използването на машинно масло.

Точки за смазване:

\* Въртяща се част на шарнирната връзка

\* Въртяща се част на рамото (А)

\* Въртяща се част на стегата

**9. Почистване (Фиг. 35)**

Почиствайте машината, тръбопровода и долния предпазител чрез издухване със сух въздух от въздушен пистолет или друг инструмент.

Периодично почиствайте стърготините, праха и другите отпадъци от повърхността на електрическия инструмент, особено от вътрешната страна на долния предпазител с парцал, навлажнен в сапунена вода. За да избегнете повреда на двигателя, не допускате контакт с масло или вода.

Ако лазерната линия спре да се вижда заради полепнал прах по прозорчето на светещата част от лазерния маркер, почистете прозорчето със сух парцал или с мек парцал, навлажнен със сапунена вода и т.н.

**ИЗБОР НА АКСЕСОАРИ**

Акcesoарите на този инструмент са изброени на стр. 481.

**ВНИМАНИЕ**

Ремонти, модификации и проверки на електроинструменти НіКОКІ трябва да се извършват от оторизиран сервизен център на НіКОКІ.  
Особено лазерното устройство трябва да се поддържа от оторизиран представител на производителя на лазера.  
Винаги давайте лазерното устройство за ремонт в оторизиран сервизен център на НіКОКІ.

При използването и поддръжката на електрически инструменти трябва да се спазват правилата и стандартите за безопасност на всяка страна.

**ГАРАНЦИЯ**

Предоставяме гаранция за Електрически Инструменти НіКОКІ съгласно специфичните местени законодателства на съответните държави. Настоящата гаранция не покрива дефекти или повреди, причинени от неправилно или небрежно използване, както и дължащи се на обичайно износване на компонентите. В случай на рекламация, моля, изпратете Електрическият Инструмент, в неразглобен вид, с ГАРАНЦИОННАТА КАРТА, продълствена в края на инструкциите, на оторизиран сервизен център на НіКОКІ.

**ЗАБЕЛЕЖКА**

Поради непрекъснатото развитие на научно-развойната програма на НіКОКІ, дадените тук спецификации са предмет на промяна без уведомление.

**Информация относно шума, пренасян от въздуха**

Измерените стойности отговарят на изискванията на EN62841 и съответстват на ISO 4871.

Измерено А-претеглено шумово ниво: 103 dB (A)

Измерено А-претеглена сила на звука: 90 dB (A)

Неточност К : 3 dB (A).

Носете антифони.

Общи стойности на вибрации (векторна сума) определени съгласно EN62841.

Типична средноквадратична стойност на ускорението не надвишава 2,5 м/сек<sup>2</sup>

Декларираната стойност на шумовите емисии е измерена съгласно стандартен изпитателен метод и може да се използва за сравнение между различни инструменти.

Освен това стойностите могат да се използват за предварителна оценка.

**ПРЕДУПРЕЖДЕНИЕ**

○ Емисиите на шум по време на активна употреба на електрическия инструмент могат да бъдат различни от декларираната стойност в зависимост от начина, по който се използва инструмента и особено какъв вид е обработвания детайл.

○ Идентифициране на мерките за безопасност за оператора, въз основа оценка на въздействието при действителни условия на използване (като се вземат предвид всички елементи от работния цикъл, като периоди на включван и изключване, както и работа на празни обороти непосре

## ОТСТРАНЯВАНЕ НА НЕИЗПРАВНОСТИ

Използвайте инспекциите в таблицата по-долу, ако инструментът не функционира нормално. Ако с това проблемът не бъде отстранен, обърнете се към вашия дилър или към оторизирания сервизен център на HIKOKI.

### 1. Електрически инструмент

Симптом	Възможна причина	Отстраняване
Уредът не работи	Няма повече енергия в акумулатора	Заредете акумулатора.
	Батерията не е напълно поставена.	Поставете батерията в инструмента, докато чуете щракване.
Уредът е спрял внезапно	Уредът е бил пренатоварен	Отстранете проблема, причиняващ претоварването.
	Акумулаторът е прегрял.	Оставете акумулатора да се охлади.
	Моторът е спрял автоматично, за да се избегне повреда на уреда.	Това не означава, че има неизправност. Пусковият превключвател е бил задържан надолу за 5 или повече минути. Включете отново захранването.
Не може да бъде под наклон	Лостът на скобата не е разхлабен.	Разхлабете лоста на скобата и след това наклонете инструмента. След като регулирате разхлабения компонент, уверете се, че сте го затегнали още веднъж.
Не може да се наклони надясно	Фиксиращият щифт (A) не е изваден.	Наклонете надясно, след като издърпате фиксиращия щифт (A).
	Лостът на скобата не е разхлабен.	Разхлабете лоста и след това наклонете.
Острието на триона е изхабено	Острието е износено или има липсващ зъб.	Заменете с нов продукт.
	Болтът е разхлабен.	Затегнете болта.
	Острието е монтирано обратно.	Монтирайте режещия диск в правилната посока.
Не може да се изрязва с точност	Работните части на инструмента не са напълно фиксирани.	Сглобете напълно скобата на лоста и страничната ръкохватка.
	Материалът не може да бъде фиксиран в правилната позиция.	Отстранете всички чужди материали от ограничителя или въртящия се плот. В някои случаи, правилното положение не може да бъде фиксирано поради кривина в материала. Опитайте се да фиксирате плоска повърхност с ограничителя или въртящия се плот.
Ключът не може да бъде изтеглен	Заклучването на превключвателя не е натиснато достатъчно.	Натиснете заключването на ключа докрай, докато не удари задната част.
Батерията не може да бъде инсталирана	При опит да поставите батерия, различна от тази за инструмента.	Моля инсталирайте батерия от мултиволтов тип.

2. Зарядно устройство

Симптом	Възможна причина	Отстраняване
Индикаторната лампа за заряд мига бързо в лилаво, но зареждането на акумулатора не започва.	Акумулаторът не е поставен докрай.	Поставете акумулатора стабилно.
	Има чужди тела в клемата на акумулатора или където акумулаторът е прикрепен.	Отстранете външните предмети.
Индикаторната лампа за заряд мига в червено, но зареждането на акумулатора не започва.	Акумулаторът не е поставен докрай.	Поставете акумулатора стабилно.
	Акумулаторът е прегрял.	Акумулаторът автоматично ще започне да се зарежда, ако температурата спадне, но това намалява живота му. Препоръчително е преди зареждане акумулаторът да се охлади на добре проветриво място, далеч от пряка слънчева светлина.
Времето на използване на акумулатора е кратко, макар и да е изцяло зареден.	Животът на акумулатора е завършил.	Заменете акумулатора с нов.
Акумулаторът се нуждае от много време за зареждане.	Температурата на акумулатора, зарядното устройство или околната среда е прекалено ниска.	Заредете акумулатора на закрито или в друга по-топла среда.
	Вентилационните канали на акумулатора са блокирани, което причинява прегряване на вътрешните компоненти.	Избягвайте блокирането на каналите.
	Охлаждащият вентилатор не работи.	Свържете се с оторизиран сервизен център на HiKOKI за поправка.
Лампата за USB захранване е изключена и USB устройството не се зарежда.	Зарядът на акумулатора е понижен.	Заменете акумулатора с друг, който има оставащ капацитет.
		Включете щепсела на зарядното устройство в електрически контакт.
Лампата на USB захранването не се изключва, въпреки че е завършило зареждането на USB устройството.	Лампата на USB захранването свети в зелено, за да покаже, че е възможно зареждането на USB.	Това не означава, че има неизправност.
Не е ясно какъв е статусът на зареждане на USB устройството и дали неговото зареждане е приключило.	Лампата за USB захранването не се изключва, дори когато захранването е приключило.	Проверете USB устройството, което се зарежда, за да потвърдите неговия статус на зареждане.
Зареждането на USB устройството спира по средата.	Зарядното устройство е включено в електрически контакт, докато USB устройството се зарежда, използвайки акумулатора като източник на захранване.	Това не означава, че има неизправност. Зарядното устройство прекъсва зареждането на USB за около 5 секунди при преминаване между различни източници на захранване.
	В зарядното устройство е включен акумулатор, докато USB устройството се зарежда, използвайки електрически контакт като източник на захранване.	
Зареждането на USB устройството прекъсва по средата, когато акумулаторът и USB устройството се зареждат по едно и също време.	Акумулаторът е напълно зареден.	Това не означава, че има неизправност. Зарядното устройство прекъсва USB зареждането за около 5 секунди, докато проверява дали акумулаторът е зареден успешно.
Зареждането на USB устройството не започва, когато акумулаторът и USB устройството се зареждат по едно и също време.	Оставащият капацитет на акумулатора е изключително нисък.	Това не означава, че има неизправност. Когато капацитетът на акумулатора достигне определено ниво, USB зареждането започва автоматично.

## OPŠTA BEZBEDNOSNA UPOZORENJA ZA ELEKTRIČNI ALAT

### ⚠ UPOZORENJE

Pročitajte sva bezbednosna upozorenja, uputstva, ilustracije i specifikacije koje ste dobili uz ovaj električni alat.

*Propust da se slede sva dole navedena uputstva može da izazove strujni udar, požar i/ili teške povrede.*

Sačuvajte sva upozorenja i uputstva za buduću upotrebu.

Izraz „električni alat“ u ovim upozorenjima odnosi se na električni alat napajan iz mreže (pomoću kabla) ili na alat napajan iz baterije (bez kabla).

#### 1) Bezbednost radnog područja

- a) Radno područje održavajte čistim i dobro osvetljenim.

*Zbog zakrčenog ili mračnog prostora mogu se dogoditi nesreće.*

- b) Električnim alatom nemojte da rukujete u eksplozivnoj atmosferi, na primer u prisustvu zapaljivih tečnosti, gasova ili prašine.

*Električni alati stvaraju varnice koje mogu da zapale prašinu ili isparenja.*

- c) Decu i posmatrače držite podalje dok rukujete električnim alatom.

*Zbog ometanja možete da izgubite kontrolu nad njim.*

#### 2) Električna bezbednost

- a) Utikači električnog alata moraju da odgovaraju utičnici. Nikada ni na koji način nemojte da prepravljate utikač. Nemojte da koristite nikakve adaptere za utikače dok rukujete uzemljenim električnim alatom.

*Utikači koji nisu prepravljani i odgovarajuće utičnice smanjujuće opasnost od strujnog udara.*

- b) Izbegavajte kontakt sa uzemljenim površinama kao što su cevi, radijatori, šporeti ili frižideri.

*Opasnost od strujnog udara se povećava ako vam je telo uzemljeno.*

- c) Električni alat nemojte da ostavljate na kiši ili izloženog vlazi.

*Voda koja prodre u električni alat povećavaće opasnost od strujnog udara.*

- d) Nemojte da zloupotrebljavate kabl. Kabl nikada nemojte da koristite da biste nosili, vukli ili isključivali iz struje električni alat.

*Kabl držite podalje od toplote, ulja, oštih ivica ili pokretnih delova.*

- e) Kada električni alat koristite napolju, koristite produžni kabl koji je predviđen za spoljnu upotrebu.

*Korišćenjem kabla koji je predviđen za spoljnu upotrebu smanjuje se opasnost od strujnog udara.*

- f) Ako nije moguće izbeći upotrebu električnog alata na vlažnom mestu, koristite napajanje zaštićeno zaštitnom strujnom sklopkom (RCD).

*Korišćenjem RCD-a smanjuje se opasnost od strujnog udara.*

#### 3) Lična bezbednost

- a) Kada rukujete električnim alatom budite na oprezu, pazite šta radite i koristite zdrav razum. Nemojte da koristite električni alat kada ste umorni ili ako ste pod uticajem droge, alkohola ili lekova.

*Trenutak nepažnje tokom upotrebe električnog alata može dovesti do teške povrede.*

- b) Koristite ličnu zaštitnu opremu. Uvek nosite zaštitu za oči.

*Zaštitna oprema kao što je maska za prašinu, neklizajuća radna obuća, šlem i zaštita za sluh, koja se koristi u odgovarajućim uslovima, smanjuje opasnost od povredivanja.*

- c) Onemogućite slučajno uključivanje. Pre priključivanja na izvor napajanja i/ili baterije, uzimanja ili prenošenja alata, proverite da li se prekidač nalazi u položaju isključeno.

*Prenošenje električnog alata sa prstom na prekidaču ili uključivanje napajanja alata dok je prekidač u položaju uključeno može dovesti do nesreće.*

- d) Pre uključivanja električnog alata uklonite ključ za podešavanje.

*Ključ koji je ostao pričvršćen na rotacionom delu električnog alata može da nanese povrede.*

- e) Nemojte se isticati. Sve vreme održavajte dobar oslonac i ravnotežu.

*Zahvaljujući tome imaćete bolju kontrolu nad električnim alatom u neočekivanim situacijama.*

- f) Nosite odgovarajuću odeću. Nemojte da nosite široku odeću ili nakit. Kosu i odeću držite podalje od pokretnih delova.

*Pokretni delovi mogu da zahvate široku odeću, nakit ili dugu kosu.*

- g) Ako uređaj ima priključak za posudu za izvlačenje i prikupljanje prašine, postarajte se da ona bude ispravno priključena i korišćena.

*Upotrebom posude za prikupljanje prašine mogu da se smanje opasnosti povezane s prašinom.*

- h) Ne dopustite da poznavanje stečeno usled česte upotrebe alata utiče na to da postanete puni puzdanja i da ignorišete principe bezbednosti alata.

*Neoprezno rukovanje može da izazove ozbiljnu povredu u deliću sekunde.*

#### 4) Upotreba i održavanje električnog alata

- a) Nemojte koristiti električni alat na silu. Koristite električni alat koji odgovara poslu koji želite obaviti.

*Odgovarajućim električnim alatom posao ćete obaviti bolje i bezbednije pri brzini za koju je predviđen.*

- b) Nemojte da koristite električni alat ako ne možete da ga uključite i isključite prekidačem.

*Svaki električni alat kojim ne može da se upravlja prekidačem predstavlja opasnost i mora biti popravljen.*

- c) Izvucite utikač iz izvora napajanja i/ili uklonite bateriju, ako može da se izvadi, iz električnog alata pre vršenja bilo kakvih podešavanja, menjanja pribora ili odlaganja električnog alata. Ove preventivne mere bezbednosti smanjuju opasnost od slučajnog uključivanja električnog alata.

- d) Nekorišćeni električni alat odložite van domašaja dece i nemojte dozvoliti da ga koriste osobe koje nisu upoznate s njim ili ovim uputstvima. Električni alat je opasan u rukama osoba koje ne znaju kako se on koristi.

- e) Održavajte električni alat i dodatke. Proverite da li su pokretni delovi dobro namešteni i pričvršćeni, da li ima delova koji su pomoljeni ili postoji neko stanje koje može uticati na rad električnog alata. Ako je oštećen, električni alat treba popraviti pre upotrebe.

*Mnoge nezgode su izazvane električnim alatom koji nije dobro održavan.*

- f) Alate za sečenje održavajte oštrim i čistim.

*Manja je verovatnoća da će se zaglaviti ispravno održavani alat za sečenje sa naoštrenim oštricama i takav alat je lakše kontrolisati.*

## BEZBEDNOSNA UPUTSTVA ZA TESTERE UGLOMERA U HORIZONTALNOJ RAVNI

- g) Električni alat, pribor, rezne pločice itd. koristite u skladu sa ovim uputstvima, uzimajući u obzir uslove rada i posao koji treba obaviti.  
*Korišćenje električnog alata za namene za koje nije predviđen može prouzrokovati opasne situacije.*
- h) Održavajte ručke i površine koje se hvataju suvim, čistim i bez ulja i masti.  
*Klizave ručke i površine za hvatanje ne dopuštaju bezbedno rukovanje i kontrolu alata u neočekivanim situacijama.*
- 5) **Upotreba i održavanje alata s baterijom**
- a) **Dopunjavajte isključivo punjačem koji je predvideo proizvođač.**  
*Punjač koji je predviđen za jednu bateriju može da izazove opasnost od požara kada se koristi za drugu bateriju.*
- b) **Koristite električni alat isključivo sa konkretno predviđenim baterijama.**  
*Korišćenje bilo koje druge baterije može izazvati opasnost od povredivanja i požara.*
- c) **Kada se baterija ne koristi, držite je podalje od metalnih predmeta kao što su spajalice, novčići, ključevi, ekseri, zavrtnji ili drugi mali metalni predmeti koji mogu napraviti spoj između dva kontakta.**  
*Stvaranje kratkog spoja između kontakta na bateriji može da izazove opekotine ili požar.*
- d) **U uslovima pogrešnog korišćenja, tečnost može da iscuri iz baterije; izbegavajte kontakt. Ako do kontakta slučajno dođe, isperite vodom. Ako vam tečnost dospe u oči, potražite i pomoć lekara.**  
*Tečnost iscurila iz baterije može da izazove iritaciju ili opekotine.*
- e) **Ne koristite bateriju ili alat koji je oštećen ili modifikovan.**  
*Oštećene ili modifikovane baterije mogu izazvati nepredvidljivo ponašanje koje dovodi do požara, eksplozije ili opasnosti od povreda.*
- f) **Nemojte izlagati bateriju ili alat vatri ili prekomernoj temperaturi.**  
*Izlaganje vatri ili temperaturi iznad 130°C može izazvati eksploziju.*
- g) **Pratite sva uputstva za punjenje i ne punite bateriju ili alat van temperaturnog opsega navedenog u uputstvima.**  
*Nepravilno punjenje ili na temperaturama izvan navedenog opsega može oštetiti bateriju i povećati rizik od požara.*
- 6) **Servisiranje**
- a) **Servisiranje vašeg električnog alata prepustite stručnom serviseru koji će koristiti isključivo identične rezervne delove.**  
*Time će se očuvati bezbednost električnog alata.*
- b) **Nikada ne koristite oštećene baterije.**  
*Servis baterija treba da vrše samo proizvođač ili ovlašćeni pružaoci usluga.*
- MERE PREDOSTROŽNOSTI**  
**Decu i nemoćne osobe držite podalje.**  
**Kada se ne koristi, alat treba držati van domašaja dece i nemoćnih osoba.**

- a) Testere uglomera u horizontalnoj ravni su namenjene za sečenje drveta ili proizvoda sličnim drvetu, ne mogu da se koriste sa abrazivnim isećenim točkovima za sečenje železnog materijala kao što su poluge, šipke, klinovi, itd.  
*Abrazivna prašina izaziva da se pokretni delovi kao što su donji štitičnik zaglave. Iskre od abrazivnog sečenja će spaliti donji štitičnik, umetak kerfa i drugih plastičnih delova.*
- b) **Koristite klešta da biste podržali radni deo kada god je to moguće. Ako pridržavate radni deo ručno, morate uvek da držite ruku najmanje 100 mm sa svake strane testere. Ne koristite ovu testeru da secete delove koji su premali da bi se čvrsto pričvrstili ili držali ručno.**  
*Ako vam je ruka previše blizu testeri, postoji povećan rizik od povrede od kontakta sa sečivom.*
- c) **Radni deo mora da bude stacionaran i pričvršćen ili da se drži naspram ograde i stola. Ne ubacujte radni deo u sečivo niti secite „na slobodnu ruku“ na bilo koji način.**  
*Nepričvršćeni ili radni delovi u pokretu mogu da se bace velikom brzinom, što dovodi do povrede.*
- d) **Gurnite testeru kroz radni deo. Ne vucite testeru kroz radni deo. Da biste napravili rez, izdignite glavu testere i izvucite je preko radnog dela bez sečenja, pokrenite motor, pritisnite glavu testere na dole i gurnite testeru kroz radni deo.**  
*Sečenje na potezu za povlačenje će verovatno načiniti da se testera popne na vrh radnog komada i naglo će baciti montažu sečiva ka operateru.*
- e) **Nikada ne prelazite rukom preko planirane linije sečenja niti ispred niti iz testere.**  
*Podupiranje radnog dela „unakrsno“ npr. držanje radnog dela na desnoj strani testere sa levom rukom ili suprotno je jako opasno.*
- f) **Ne hvatajte iza ograde bilo kojom rukom bliže od 100 mm sa bilo koje strane testere, da uklonite piljevinu ili usled bilo kojeg drugog razloga dok se sečivo vrti.**  
*Brzina testere koja se vrti prema vašoj ruci možda neće biti očigledna i možda ćete biti ozbiljno povređeni.*
- g) **Pregledajte radni deo pre sečenja. Ako je radni deo nagnut ili iskrivljen, pričvrstite ga spoljnim naglavnim licem ka ogradi. Uvek se uverite da nema razmaka između radnog dela, ograde i stola duž linije sečenja.**  
*Savijeni ili zakrivljeni radni delovi mogu da se uvrnu ili pomere i mogu da izazovu vezivanje za sečivo skupa testere koja se okreće dok se seče. Ne treba da postoje ekseri ili strana tela na radnom delu.*
- h) **Nemojte da koristite testeru dok je sto bez alata, piljevinu, itd. osim za radni deo.**  
*Mali ostaci ili olabavljeni delovi drveta ili drugih objekata koji dolaze u kontakt sa okretnim sečivom mogu da se bace velikom brzinom.*
- i) **Secite samo jedan radni deo odjednom.**  
*Nagomilano više radnih delova ne mogu da se adekvatno pričvrste ili učvrste i mogu da se vežu za sečivo ili da se okrenu u toku sečenja.*
- j) **Postarajte se da je testera uglomera u horizontalnoj ravni montirana ili postavljena na ravnu, tvrdvu ravnu površinu pre upotrebe.**  
*Ravna i tvrda radna površina smanjuje rizik od testere uglomera u horizontalnoj ravni da postane nestabilna.*

- k) **Planirajte svoj rad. Svaki put kada promenite podešavanje ugla nagiba u vertikalnoj ravni ili uglomera u horizontalnoj ravni, postarajte se da je prilagodljiva ograda pravilno podešena da podrži radni deo i da neće uticati na sečivo ili zaštitni sistem.**  
*Bez „UKLJUČIVANJA“ alata i bez radnog dela na stolu, pomerite sočivo kroz kompletno simulirani rez da biste se postarali da nema interferencije ili opasnosti od sečenja ograde.*
- l) **Obezbedite odgovarajuću podršku kao što su produžetak stola, nogari za sečenje drva, itd. za radni deo koji je širi ili duži od vrha stola.**  
*Radni delovi koji su duži ili širi od stola testere uglomera u horizontalnoj ravni mogu da se prevnu ako nisu čvrsto podržani. Ako se odsečen deo ili vrh radnog dela nagne, može da podigne donji štitnik ili da se baci od strane sečiva koje se vrti.*
- m) **Ne koristite drugu osobu kao zamenu za ekstenziju stola ili kao dodatnu podršku.**  
*Nestabilna podrška za radni deo može da izazove da se sečivo zalepi ili da se radni deo pomeri u toku radnje sečenja tako što će da povuče vas i pomoćnika na sečivo koje se okreće.*
- n) **Odsečeni deo ne sme da se zaglavi ili pritisne bilo kojim sredstvima naspram sečiva testere koja se okreće.**  
*Ako je zatvoren, npr. koristi zaustavljanja pomoću dužine, odsečen deo može da se zaglavi u sečivu i da se nasilno baci.*
- o) **Uvek koristite stezaljku ili pričvršćivač dizajniran za pravilnu podršku oko materijala kao što su šipke ili cevi.**  
*Šipke imaju tendenciju da se okreću dok se seku, izazivajući da sečivo „ugriz“ i povuče rad sa vašom rukom u sečivu.*
- p) **Neka sečivo dostigne punu brzinu pre nego što dođe u kontakt sa radnim delom.**  
*Ovo će smanjiti rizik od toga da se radni deo baci.*
- q) **Ako se radni deo ili sečivo zaglave, isključite testeru uglomera u horizontalnoj ravni. Sačekajte da se svi pokretni delovi zaustave i isključite utikač iz napajanja i/ili uklonite pakovanje baterije. Zatim radite na tome da oslobodite zaglavljen materijal.**  
*Neprekidno sečenje sa zaglavljenim radnim delom može da izazove manje kontrole ili štete nad testerom uglomera u horizontalnoj ravni.*
- r) **Nakon završavanja sečenja, otpustite prekidač, držite testeru na dole i sačekajte da se sečivo zaustavi pre nego što uklonite odsečen deo.**  
*Dodirivanje rukom u blizini sečiva za kotrljanje je opasno.*
- s) **Čvrsto držite ručku kada pravite nepotpun rez ili kada puštate prekidač pre nego što je glava testere u potpunosti u donjoj poziciji.**  
*Radnja kočenja testere može da izazove da se glava testere naglo povuče na dole, što dovodi do rizika od povrede.*
5. Da bi se obezbedio dizajnirani integritet električnih alata, nemojte da uklanjate instalirane poklopce ili šrafove.
6. Ne dodirujte pokretne delove niti pribor osim ako je izvor napajanja isključen.
7. Koristite vaš alat na nižem ulaznom naponu od onog koji je naveden na natpisnoj ploči; u suprotnom, završni rez može da se pokvari i radna efikasnost smanji usled preopterećenja motora.
8. Ne brišite plastične delove sa rastvaračem. Rastvarači poput benzina za motore, razređivača, benzina za čišćenje, ugljenik tetrahlorida, alkohola, jer mogu da oštete i napuknu plastične delove. Ne brišite ih sa takvim rastvaračem. Čistite plastične delove sa mekom krpom lagano navlaženom sa sapunicom.
9. Koristite jedino originalne HiKOKI rezervne delove.
10. Uveličani crtež za skapanje u ovim uputstvima za rukovanje bi trebalo koristiti isključivo za ovlašćeni servis.
11. Nikada ne secite metale koji sadrže gvožđe niti zidne elemente.
12. Adekvatno opšte ili lokalizovano osvetljenje je obezbeđeno. Radni komadi za obradu i završni komadi se nalaze blizu normalnog radnog položaja rukovaoaca.
13. Nosite odgovarajuću zaštitnu opremu kada je neophodno, ovo može da uključuje:  
Zaštitu za sluh da bi se smanjio rizik od indukovano gubitka sluha.  
Zaštitu za oči da bi se smanjio rizik od povređivanja oka.  
Zaštitu za disanje da bi se smanjio rizik od udisanja štetne prašine.  
Rukavice za rukovanje sečivima testere (sečiva testere trebaće da se nose u držaču kad kod je to izvodljivo) i grubim materijalom.
14. Rukovalac je adekvatno treniran za korišćenje, podešavanje i rukovanje mašine.
15. Suzdržite se od uklanjanja bilo kojih ostataka sečenja ili drugih delova radnog komada iz oblasti sečenja dok mašina radi i glava testere nije u položaju za odmor.
16. Nikada nemojte da koristite kliznu kombinovanu ugaonu testeru sa donjim štitom zaključanim u otvorenom položaju.
17. Obezbedite da se donji štit kreće glatko.
18. Ne koristite testeru bez štitova na svom mestu, u dobrom radnom stanju i koji se propisno održavaju.
19. Koristite tačno naoštrvena sečiva testere. Poštujte maksimalnu brzinu označenu na sečivu testere.
20. Nemojte da koristite sečiva testere koja su oštećena ili deformisana.
21. Nemojte da koristite sečiva izrađena od čelika za visoku brzinu.
22. Koristite samo sečiva testere koja preporučuje HiKOKI. Koristite sečivo testere koje je u skladu sa EN847-1.
23. Raspon sečiva testere treba da bude u rasponu od 235 mm do 255 mm spoljnog prečnika.
24. Izaberite tačno sečivo testere za materijal koji treba da se iseče.
25. Nikada nemojte da rukujete kliznom kombinovanom ugaonom testerom sa sečivom testere okrenutim nagore ili u stranu.
26. Obezbedite da radni deo nema stranih predmeta kao što su ekseri.
27. Zamenite umetak za postolje kada se istroši.
28. Ne koristite testeru da biste sekli bilo šta drugo osim aluminijuma, drveta ili sličnih materijala.
29. Ne koristite testeru da biste sekli druge materijale osim onih koje preporučuje proizvođač.
30. Procedura zamene sečiva, uključujući metod za repozicioniranje i upozorenje da ovo mora bude izvedeno tačno.
31. Povežite kliznu kombinovanu ugaonu testeru sa uređajem za sakupljanje prašine kada testerišete drvo.
32. Čuvajte se kada pronalazite mesto za čuvanje.
33. Kada transportujete ili nosite alat, ne hvatajte držač. Uхватite dršku umesto držača.

## **PREDOSTROŽNOSTI U VEZI SA KORIŠĆENJEM KLIZNE KOMBINOVANE UGAONE TESTERE**

1. Održavajte oblast patosa oko mašine ravnom. Dobro održavanom i bez labavih materijala npr. iver i ostatke sečenja.
2. Obezbedite adekvatno opšte ili lokalizovano osvetljenje.
3. Nemojte da koristite električni alat za druge primene osim onih koje su navedene u uputstvima za rukovanje.
4. Popravke mora da obavi ovlašteni servis. Proizvođač nije odgovoran za bilo kakve štete ili povrede usled popravke koju izvode neovlašćena lica kao i pogrešnim rukovanjem alatom.

34. Započnite sečenje samo nakon što okretanje motora dostigne maksimalnu brzinu.
35. Odmah ISKLJUČITE prekidač ako se primeti abnormalnost.
36. Isključite napajanje i čekajte da se sečivo testere zaustavi pre servisiranja ili podešavanja alata.
37. Tokom sečenja pod uglom u horizontalnoj ravni ili pod uglom - nagibom u vertikalnoj ravni, sečivo ne bi trebalo da se podigne dok mu se rotacija ne zaustavi u potpunosti.
38. Tokom operacije kliznog sečenja, testera mora da se gura i klize udaljavajući se od rukovaoca.
39. Uzmite u obzir sve preostale rizike operacije sečenja, kao što su lasersko zračenje do vaših očiju, nesmotren pristup pokretnim delovima na klizaču, mehaničkim delovima na mašini i tako dalje.
40. Obezbedite pre svakog reza da je mašina stabilna. Koristite samo sečiva testere čija je maksimalna dozvoljena brzina viša od brzine alata bez opterećenja. Ne zamenjujte laser sa drugačijim tipom.
41. Ne stojte u liniji sa sečivom testere ispred mašine. Uvek stojte po strani u odnosu na sečivo testere. Ovo zaštićuje vaše telo protiv mogućeg povratnog udara. Držite šake, prste i ruke podalje od rotirajućeg sečiva testere. Ne prekrštajte vaše ruke kada rukujete ručicom alata.
42. Ako bi se sečivo testere zaglavilo, isključite mašinu i držite radni komad dok se sečivo testere u potpunosti ne zaustavi. Da bi se sprečio povratni udar, radni komad ne sme da se pomera do nakon što se mašina zaustavila u potpunosti. Ispravite uzrok zaglavlivanja sečiva testere pre ponovnog pokretanja mašine.

- Tokom rukovanja, pokušajte da izbegnete da opiljci ili prašina sa alata padnu na bateriju.
  - Kada obustavljate rad ili nakon korišćenja, ne ostavljajte alat na području gde može biti izložen opiljcima ili prašini. To bi moglo da izazove kratak spoj koji bi mogao da dovede do emisije dima ili paljenja.
12. Uvek koristite alat i bateriju na temperaturama između 0°C i 40°C.

## UPOZORENJE O LITIJUM-JONSKOJ BATERIJI

Da bi joj se produžio radni vek, litijum-jonska baterija ima zaštitnu funkciju da bi se zaustavilo isticanje energije. U dole opisanim slučajevima 1 do 3, kada koristite ovaj proizvod, motor može da se zaustavi čak i ako je prekidač pritisnut. Ovo nije kvar već rezultat rada zaštitne funkcije.

1. Motor se zaustavlja kada se baterija istroši. U tom slučaju odmah je napunite.
2. Motor može da se zaustavi ako je alat preopterećen. U tom slučaju otpustite prekidač na alatu i uklonite uzroke preopterećenja. Nakon toga možete ponovo da ga koristite.
3. Ako se baterija pregreje usled rada pod preopterećenjem, napajanje iz baterije može biti obustavljeno. U tom slučaju prestanite da koristite bateriju i ostavite je da se ohladi. Nakon toga možete ponovo da ga koristite.

Osim toga, molimo vas da obratite pažnju na sledeće upozorenje.

### UPOZORENJE

Da biste sprečili svako curenje baterije, stvaranje toplote, ispuštanje dima, eksploziju ili prethodno paljenje, pridržavajte se sledećih mera predostrožnosti.

1. Pazite da se opiljci i prašina ne skupljaju na bateriji.
- Tokom rada pazite da opiljci i prašina ne padaju na bateriju.
- Pazite da se opiljci i prašina koji padaju na električni alat ne skupljaju na bateriji.
- Nekorišćenu bateriju nemojte držati na mestu izloženom opiljcima i prašini.
- Pre odlaganja baterije uklonite opiljke i prašinu koji mogu prionuti uz nju i nemojte je držati zajedno s metalnim predmetima (zavrtnji, ekseri itd).
2. Nemojte da probušite bateriju oštrim predmetom kao što je ekser, nemojte da je udarate čekićem, da stajete na nju, niti da je izlažete jakim udarcima.
3. Nemojte da koristite vidljivo oštećenu ili deformisanu bateriju.
4. Nemojte da koristite bateriju tako da joj polariteti budu obrnuti.
5. Nemojte direktno da je priključujete na električne utičnice ili na utičnicu za paljenje cigareta u automobilu.
6. Nemojte da koristite bateriju za namene za koje nije predviđena.
7. Ako se baterija ne napuni do kraja čak i kada prođe vreme predviđeno za punjenje, odmah prekinite daljnje punjenje.
8. Bateriju nemojte da izlažete visokim temperaturama ili jakim pritiskom, na primer stavljajući je u mikrotalasnu pećnicu, mašinu za sušenje ili posudu pod visokim pritiskom.
9. Držite je podalje od vatre čim primetite curenje ili osetite čudan miris.
10. Nemojte je koristiti na mestu gde dolazi do stvaranja jakog statičkog elektriciteta.
11. Ako baterija curi, stvara neugodan miris, zagreva se, menja boju ili oblik, ili ako na neki način izgleda neobično tokom upotrebe, punjenja ili skladištenja, odmah je uklonite iz opreme ili punjača i prestanite da je koristite.

## DODATNA BEZBEDNOSNA UPOZORENJA

1. Nemojte dozvoliti da strani predmeti dospeju u otvor za priključivanje punjive baterije.
  2. Nikada nemojte da rastavljate punjivu bateriju i punjač.
  3. Nikada nemojte da pravite kratak spoj na punjivoj bateriji. Izazivanje kratkog spoja će stvoriti jaku struju i pregrevanje. Posledice će biti opekotine ili oštećenje baterije.
  4. Bateriju nemojte bacati u vatru. Baterija koju zahvati vatra može da eksplodira.
  5. Pri neprekidnoj upotrebi ove jedinice, jedinica se može pregrejati, što može dovesti do oštećenja motora i prekidača. Molimo ostavite je bez da je upotrebljavate otprilike 15 minuta.
  6. Nemojte da gurate predmete u ventilacione otvore na punjaču. Guranjem metalnih ili zapaljivih predmeta u ventilacione otvore na punjaču nastaje opasnost od strujnog udara ili oštećenje punjača.
  7. Korišćenjem baterije kojoj je istekao radni vek oštetite punjač.
  8. Odnosite bateriju u prodavnicu u kojoj ste je kupili čim njeno trajanje nakon punjenja postane suviše kratko da bi mogla da se koristi. Bateriju kojoj je istekao radni vek nemojte da bacite.
  9. Izvucite bateriju pre obavljanja bilo kakvog podešavanja, servisiranja ili održavanja. Kada završite sa poslom, izvucite bateriju.
  10. Ne koristite proizvod ako su alat ili krajevi baterije (držač baterije) deformisani. Postavljanje baterije bi moglo da izazove kratak spoj koji bi mogao da dovede do emisije dima ili paljenja.
  11. Neka krajevi alata (držač baterije) budu bez opiljaka i prašine.
- Pre upotrebe, postarajte se da se opiljci i prašina ne sakupljaju u području krajeva.

12. Nemojte da potopite bateriju u vodu i nemojte da dozvolite da bilo kakva tečnost uđe u nju. Ulaz provodne tečnosti, kao što je voda, može da izazove štetu koja može da dovede do požara ili eksplozije. Čuvajte bateriju na hladnom, suvom mestu, podalje od zapaljivih predmeta. Korozivne gasne atmosfere moraju da se izbegnu.

## OPREZ

1. Ako vam tečnost koja iscuri iz baterije dospe u oči, nemojte da trljate oči već ih dobro isperite čistom vodom, na primer vodom iz česme, i odmah se obratite lekaru. Ako se ne tretira, tečnost može da izazove probleme sa očima.
2. Ako vam tečnost iscuri na kožu ili odeću, odmah dobro operite čistom vodom, na primer vodom iz česme. Postoji mogućnost pojave iritacije kože.
3. Ako tokom prve upotrebe baterije primetite rđu, neugodan miris, gubitak boje, deformacije i/ili druge neregularnosti, nemojte da koristite bateriju i vratite je dobavljaču ili prodavcu.

## UPOZORENJE

- Ako provodljivi strani predmet dospe u terminal litijum-jonske baterije, to može da izazove kratak spoj i usled toga požar. Prilikom skladištenja litijum-jonske baterije, strogo se pridržavajte sledećih pravila.
- U kutiju za čuvanje nemojte da stavljate provodljive otpatke, eksere i žicu, kao što je čelična i bakarna žica.
  - Da biste sprečili pojavu kratkog spoja, bateriju stavite u alat ili dobro pričvrstite poklopac baterije za smeštanje sve dok ventilator ne počne da se vidi.

## U VEZI TRANSPORTA LITIJUM-JONSKE BATERIJE

Kada transportujete litijum-jonsku bateriju, molimo da poštuju sledeća upozorenja.

## UPOZORENJE

- Javite transportnoj kompaniji da paket sadrži litijum-jonsku bateriju, upoznajte kompaniju sa njenom snagom i pratite instrukcije transportne kompanije kada uređujete transport.
- Litijum-jonske baterije koje prelaze izlaznu snagu od 100 Wh se smatraju u klasifikaciji tereta kao opasne materije i zahtevaju primenu specijalnih procedura.
  - Za transport u inostranstvo, morate da poštuju međunarodne zakone i pravila i regulative ciljne države.
  - Ako je BSL36B18 ugrađen u električni alat, izlazna snaga će premašiti 100 Wh i jedinica će biti klasifikovana kao Opasna roba za klasifikaciju tereta.

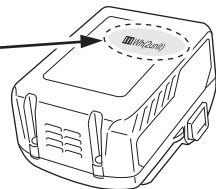
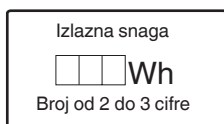

## MERE PREDOSTROŽNOSTI USB UREĐAJA (SAMO SA UC18YSL3 PUNJAČEM)

Kada se neočekivani problem pojavi, podaci na USB uređaju koji je povezan sa ovim proizvodom mogu da se oštete ili izgube. Uvek se postarajte da sačuvate bilo koje podatke koje USB uređaj sadrži pre nego što počnete da ga koristite sa ovim proizvodom.

Molimo vas da budete svesni da naša kompanija ne prihvata nikakvu odgovornost za bilo koje sačuvane podatke na USB uređaju koji je oštećen ili izgubljen, niti za bilo kakvo oštećenje koje može da se pojavi sa povezanim uređajem.

## UPOZORENJE

- Pre upotrebe, proverite da li spojni USB kabl ima nedostatke ili oštećenje. Korišćenje neispravnog ili oštećenog kabla USB uređaja može prouzrokovati dim ili paljenje.
- Kada se proizvod ne koristi, pokrijte utičnicu USB uređaja gumenim poklopcem. Skupljanje prašine i Sl. u utičnici USB uređaja može izazvati dim ili paljenje.

## NAPOMENA

- Može da se desi dodatna pauza tokom USB punjenja.
- Kada se USB uređaj ne puni, uklonite USB uređaj iz punjača. Neizvršavanje ovoga može ne samo da skрати život USB uređaja, već takođe može da dovede do neočekivanih nezgoda.
- Možda neće biti moguće napuniti neke USB uređaje, u zavisnosti od tipa uređaja.

## OZNAKE







### UPOZORENJE

Ovde su prikazane oznake koje se koriste na mašini. Postarajte se da razumete njihovo značenje pre upotrebe.

	C3610DRA: Bežična klizna spojnica
	Da bi se smanjio rizik od povreda, korisnik mora da pročita korisničko uputstvo.
	Uvek nosite zaštitu za oči.
	Uvek nosite zaštitu za sluh.
	Nemojte zuriti u radnu lampu.
	Samo za zemlje EU Nemojte odlagati električni alat zajedno sa smećem iz domaćinstva! Na osnovu Evropske direktive 2012/19/EU o dotrajaloj električnoj i elektronskoj opremi, kao i njene primene u skladu s državnim propisima, električni alat koji je došao do kraja svog radnog veka mora se prikupiti zasebno i odneti u postrojenje za reciklažu koje ispunjava ekološke zahteve.



## Baterija

	Svetli; Preostala snaga baterije je preko 75%.
	Svetli; Preostala snaga baterije je 50% – 75%.
	Svetli; Preostala snaga baterije je 25% – 50%.
	Svetli; Preostala snaga baterije je manja od 25%.
	Treperi; Baterija je skoro prazna. Napunite bateriju što pre možete.
	Treperi; Izlaz je zaustavljen zbog visoke temperature. Uklonite bateriju iz alata i ostavite je da se u potpunosti ohladi.
	Treperi; Izlaz je zaustavljen usled kvara ili neispravnosti. Baterija je možda problem pa vas molimo da kontaktirate svog prodavca.

**NAPOMENA**

Da ne bi došlo do trošenja baterije jer je korisnik zaboravio da isključi LED lampu, ona se automatski isključuje za oko 2 minuta.

**STANDARDNI PRIBOR**

Osim glavnog uređaja (1 uređaj), u pakovanju se nalazi i pribor koji je naveden na strani 480.

Standardni pribor je podložan izmenama bez prethodnog obaveštenja.

**PRIMENE**

Sečenje raznih tipova aluminijumskih delova za prozore i drveta.

## SPECIFIKACIJE

## 1. Bežična klizna spojnica

Stavka	Model	C 3610DRA			
Motor	DC motor bez četki				
Laserski marker	Maksimalna izlazna snaga	<0,39 mW KLASA 1M laser proizvoda			
	Dužina talasa	400 – 700 nm			
	Laserski medijum	Laserska dioda			
Primenljivo sečivo testere		Spoljni obim 255 mm Obim rupe 30 mm			
Brzina bez opterećenja		4000 min <sup>-1</sup>			
Maks. sečenje dimenzija	Uglomer	Glava	Okretno postolje	Maks. dimenzije testerisanja	
		0	0	(Sa anker pločom) Maks. visina Maks. širina (Bez anker ploče) Maks. visina Maks. širina	89 mm 292 mm 64 mm 318 mm
		0	Levo 45° ili Desno 45°	(Sa anker pločom) Maks. visina Maks. širina (Bez anker ploče) Maks. visina Maks. širina	89 mm 204 mm 64 mm 222 mm
		0	Levo 55°	(Sa anker pločom) Maks. dužina Maks. širina (Bez anker ploče) Maks. dužina Maks. širina	89 mm 176 mm 64 mm 182 mm
	0	Desno 60°	(Sa anker pločom) Maks. dužina Maks. širina (Bez anker ploče) Maks. dužina Maks. širina	89 mm 146 mm 64 mm 158 mm	
	Nagib	Levo 45°	0	(Sa anker pločom) Maks. visina Maks. širina (Bez anker ploče) Maks. visina Maks. širina	45 mm 292 mm 41 mm 318 mm
		Desno 45°	0	(Sa anker pločom) Maks. visina Maks. širina (Bez anker ploče) Maks. visina Maks. širina	25 mm 292 mm 19 mm 318 mm
	Maks. sečenje dimenzija	Kombinovani ugao	Levo 45°	Levo 45° ili Desno 45°	(Sa anker pločom) Maks. visina Maks. širina (Bez anker ploče) Maks. visina Maks. širina
Desno 45°			Levo 45° ili Desno 45°	(Sa anker pločom) Maks. visina Maks. širina (Bez anker ploče) Maks. visina Maks. širina	25 mm 204 mm 19 mm 222 mm



- (2) U vezi temperature i vremena punjenja punjive baterije  
Temperature i vreme punjenja baterije prikazani su u **Tabeli 2**.

**Tabela 2**

Punjač		UC18YSL3					
Baterija	Tip baterije	Li-ion					
	Temperature pri kojima baterija može da se puni	0°C – 50°C					
	Napon punjenja	V	14,4		18		
	Vreme punjenja, otprilike (pri 20°C)	min.	BSL14xx serije		BSL18xx serije		Serije od više volti
			(4 ćelije)	(8 ćelija)	(5 ćelija)	(10 ćelija)	(10 ćelija)
		BSL1415S : 15 BSL1415 : 15 BSL1415X : 15 BSL1420 : 20 BSL1425 : 25 BSL1430C : 30	BSL1430 : 20 BSL1440 : 26 BSL1450 : 32 BSL1460 : 38	BSL1815S : 15 BSL1815 : 15 BSL1815X : 15 BSL1820 : 20 BSL1825 : 25 BSL1830C : 30 BSL1850C : 32	BSL1830 : 20 BSL1840 : 26 BSL1850 : 32 BSL1860 : 38	BSL36A18 : 32 BSL36B18 : 52	
USB	Napon punjenja	V	5				
	Struja punjenja	A	2				

## NAPOMENA

Vreme punjenja može da varira u zavisnosti od temperature okoline i napona izvora napajanja.

### 4. Izvucite kabl punjača iz utičnice.

### 5. Čvrsto držite punjač i izvucite bateriju.

## NAPOMENA

Obavezno izvadite bateriju iz punjača nakon punjenja i zatim je odložite.

**Što se tiče električnog pražnjenja u slučaju novih baterija, itd.**

Pošto se interna hemijska supstanca novih baterija i baterija koje se dugo vremena nisu koristile nije aktivirala, električno pražnjenje će možda biti nisko kada se koriste prvi i drugi put. Ovo je trenutni fenomen, normalno vreme koje je neophodno za punjenje će se povratiti punjenjem baterija 2 – 3 puta.

**Šta uraditi da baterija duže traje.**

- (1) Napunite baterije pre nego što se u potpunosti istroše. Kada vidite da napon alata postaje slabiji, prestanite da koristite alat i napunite bateriju. Ako nastavite da koristite alat i istrošite električnu struju, baterija će možda biti oštećena i njeno trajanje će biti kraće.
- (2) Izbegavajte punjenje pri visokim temperaturama. Punjiva baterija će biti vruća odmah nakon upotrebe. Ako se takva baterija napuni odmah nakon upotrebe, njena interna hemijska supstanca će se pogoršati i njen vek trajanja će se smanjiti. Ostavite bateriju i napunite je nakon što se ohladi.

## OPREZ

- Ako se baterija puni dok je još uvek topla zato što je dugo stajala na mestu izloženom direktnoj sunčevoj svetlosti ili zato što je upravo bila korišćena, lampica indikatora punjenja na punjaču se pali za 0,3 sekunde, ne svetli 0,3 sekunde (biće isključena 0,3 sekunde). U tom slučaju, prvo ostavite bateriju da se ohladi, a zatim započnite punjenje.
- Kada kontrolna lampica treperi (u intervalima od 0,2 sekunde), proverite da li u priključku za bateriju na punjaču ima stranih predmeta i ako ih ima uklonite ih. Ako nema stranih predmeta, verovatno su baterija ili punjač u kvaru. Odnosite ih u ovlašćeni servis.

- Budući da je ugrađenom mikro računaru potrebno oko 3 sekunde da potvrdi da se baterija puni sa izvađenim UC18YSL3, sačekajte najmanje 3 sekunde pre nego što je ponovo stavite da biste nastavili sa punjenjem. Ako bateriju ponovo stavite u roku od 3 sekunde, možda se neće ispravno napuniti.

## PRE UPOTREBE

### OPREZ

Načinite sva neophodna prilagođavanja pre nego što ubacite baterije.

#### 1. Baterija

Ne koristite bateriju osim one koja je navedena. Ako to uradite, to može da dovede do štete ili nesreća.

#### 2. Uklanjavanje i ubacivanje baterije (Sl. 3)

#### 3. Prekidač napajanja

Proverite da li se prekidač nalazi u položaju ISKLJUČENO. Ako se baterija ubaci dok je prekidač za uključivanje u UKLJUČENOM položaju, električni alat će odmah započeti s radom što može da izazove ozbiljnu nesreću.

#### 4. Uklonite sve materijale za pakovanje prikazane ili povezane sa alatom pre pokušaja da rukujete njime. Oslobađanje klina za zaključavanje (Sl. 4)

Kada se električni alat pripremi za isporuku, njegovi glavni delovi se osiguraju sa klinom za zaključavanje. Pritisnite ručku malo na dole i izvucite bravicu za zaključavanje da biste odvojili glavu za sečenje.

## NAPOMENA

Blago spuštanje ručke će vam omogućiti da otpustite bravicu za zaključavanje lakše i bezbednije. Položaj zaključavanja bravice za zaključavanje je samo za nošenje i skladištenje.

#### 6. Instaliranje vrećice za prašinu u vise (Sl. 1)

Instalirajte vrećicu za prašinu na ulaz za prašinu na testeri uglomera u horizontalnoj ravni. Postavite zajedno crevo za povezivanje vrećice za prašinu i ulaza za prašinu.

Da biste ispraznili vrećicu za prašinu, izvucite montažu vrećice za prašinu iz ulaza za prašinu. Otvorite cibzar na podlozi vrećice i ispraznite u kontejner za otpatke. **Cesto proveravajte i ispraznite vrećicu za prašinu pre nego što se napuni.**

#### NAPOMENA

Vrećica za prašinu treba da bude pod uglom ka desnoj strani testere za najbolje rezultate. Ovo će takođe izbeći bilo kakve smetnje u toku rukovanja testerom.

#### OPREZ

Cesto ispraznite vrećicu za prašinu da biste sprečili da kanal i donji štitnik postanu zalušeni.

Piljevina će se nagomilati brže od normalne u toku sečenja pod uglom nagiba u vertikalnoj ravni.

#### UPOZORENJE

Ne koristite ovu testeru da sečete i/ili šmirglate metale. Vreli ostaci ili varnice mogu da upale prašinu od testere iz materijala vrećice.

(Prikažite montažu vise kao što je prikazano na **SI. 1** i **SI. 30.**)

#### 7. Instalacija (SI. 5)

Obezbedite da mašina uvek bude fiksirana za klupu.

Prikažite električni alat na ravnu, horizontalnu radnu klupu.

Izaberite zavrtnje od 8 mm u prečniku odgovarajuće dužine za debljinu radne klupe.

Dužina zavrtnja bi trebala da bude barem 40 mm plus debljina radne klupe.

Na primer, koristite zavrtnje od 8 mm x 65 mm za radnu klupu debelu 25 mm.

#### 8. Instaliranje montaže pomoćne šipke (SI. 6)

Montaža pomoćne šipke prikazane na zadnju osnovu pomaže da se stabilizuje električni alat.

Ubacite jednu potpornu šipku montaže u rupu koja se nalazi na zadnjoj strani osnove i gurnite je što dublje.

Navijte 5 mm šraf u rupu pored držača za montiranje.

Čvrsto zategnite 5 mm šraf sa šrafciplom.

Ponovite gornje korake za instaliranje druge potporne montažne šipke.

#### 9. Proverite donji štitnik zbog pravilnog rada

Donji štitnik je dizajniran da zaštiti operatera od dolaženja u kontakt sa sečivom testerom u toku rukovanja alatom.

Uvek proverite da li se donji štitnik kreće glatko i prekriva pravilno sečivo testere.

#### UPOZORENJE

**NIKADA NE RUKUJTE ELEKTRIČNIM ALATOM ako niži štitnik ne funkcioniše glatko.**

#### 10. 90° (0°) Podešavanje ugla nagiba

##### UPOZORENJE

Da bi se obezbedilo precizno sečenje, treba proveriti poravnanje i prilagođavanje načinjeno pre upotrebe.

- (1) Otpustite ručku zaključavanja ugla nagiba u vertikalnoj ravni tako što ćete ga izdignuti i nagnuti ručku za sečenje dok gurate uvrtni klin (A) naspram 0° zaustavljanja ugla nagiba u vertikalnoj ravni, molimo da pogledate **SI. 7-a** i **7-b**. Zategnite ručku zaključavanja ugla nagiba u vertikalnoj ravni.
- (2) Postavite kombinovani kvadrat na sto uglomera u horizontalnoj ravni sa lenjirom naspram stola i dna kvadrata naspram sečiva testere kao što je prikazano na **SI. 7-a**.
- (3) Ako sečivo nije 0° na stolu uglomera u horizontalnoj ravni, olabavite tri zavrtnja za prilagođavanje na zadnjoj strani jedinice sa 4 mm šestougaonog ključa, molimo pogledajte **SI. 7-c**. Otključajte ručku zaključavanja ugla nagiba u vertikalnoj ravni i prilagodite ručku za sečenje na nula stepeni spram stola. Nakon što se postigne poravnanje, zategnite tri zavrtnja za prilagođavanje i pritisnite na dole ručku za zaključavanje ugla nagiba u vertikalnoj ravni da biste učvrstili glavu za sečenje.

#### 11. 90° indikator (za skalu ugla nagiba u vertikalnoj ravni) prilagođavanja (SI. 7-b)

(1) Kada je sečivo tačno 90° (0°) spram stola, olabavite zavrtnj sa pokazivačem ugla nagiba u vertikalnoj ravni koristeći #2 Phillips šrafciplom.

(2) Podesite indikator na „0“ oznaku na skali ugla nagiba u vertikalnoj ravni i ponovo stegnite šraf.

#### 12. 45° podešavanje levog ugla nagiba

(1) U potpunosti proširite pod-ogradu (B) skroz na levo a zatim povucite uvrtni klin (A) ka prednjem delu mašine.

#### NAPOMENA

Kada se uvlači uvrtni klin (A), možda će biti neophodno da se pomeri montaža gornje ručke testere uglomera u horizontalnoj ravni na levo/desno da bi ste otpustio pritisak koji postoji.

(2) Otpustite ručku za zaključavanje ugla nagiba i nagnite kućište zupčanika skroz na levo.

(3) Koristeći kombinovani kvadrat, proverite da li je sečivo 45° spram stola.

(4) Za podešavanje, nagnite kutiju sa zupčanicima na 0°, olabavite maticu i okrenite zavrtnj ka unutra ili spolja da bi se povećao ili smanjio ugao kao što je prikazano na **SI. 8**.

(5) Nagnite kućište zupčanika na levo i ponovo proverite poravnanje.

(6) Ponovite korake dok sečivo ne bude 45° spram stola. Kada je poravnanje postignuto, zategnite maticu i ručku zaključavanja ugla nagiba u vertikalnoj ravni kada je poravnanje postignuto.

#### 13. 45° podešavanje desnog ugla nagiba u vertikalnoj ravni

(1) Podesite ugao uglomera u horizontalnoj ravni na 0°. U potpunosti proširite pod-ogradu (A) skroz na desno a zatim povucite uvrtni klin (A) ka prednjem delu mašine.

#### NAPOMENA

Kada se uvlači uvrtni klin (A), možda će biti neophodno da se pomeri montaža gornje ručke testere uglomera u horizontalnoj ravni na levo/desno da bi ste otpustio pritisak koji postoji.

(2) Otpustite ručku za zaključavanje ugla nagiba u vertikalnoj ravni i nagnite kućište zupčanika skroz na desno.

(3) Koristeći kombinovani kvadrat, proverite da li je sečivo 45° spram stola.

(4) Za podešavanje, nagnite kutiju sa zupčanicima na 0°, olabavite maticu i okrenite zavrtnj ka unutra ili spolja da bi se povećao ili smanjio ugao kao što je prikazano na **SI. 9**.

(5) Nagnite ručku za sečenje nazad na desno i ponovo proverite poravnanje.

(6) Ponovite korake dok sečivo ne bude 45° spram stola. Kada je poravnanje postignuto, zategnite maticu i ručku zaključavanja ugla nagiba u vertikalnoj ravni kada je poravnanje postignuto.

#### 14. 33,9° levo i desno prilagođavanje nagiba u vertikalnoj ravni

(1) Podesite ugao uglomera u horizontalnoj ravni na 0°. Potpuno proširite obe pod-ograde (A, B).

(2) Otpustite ručku zaključavanja ugla nagiba u vertikalnoj ravni i nagnite kutiju sa zupčanicima na 33,9° pozitivno zaustavljanje desnog ugla nagiba u vertikalnoj ravni na uvrtni klin (A) ka zadnjem delu mašine.

(3) Koristeći kombinovani kvadrat, proverite da li je sečivo 33,9° spram stola.

(4) Za podešavanje, okrenite unutra ili napolje šestougaoni šraf sa ključem od 3 mm za maticu dok sečivo ne bude 33,9° spram stola.

(5) Ponovite gorepomenute korake i okrenite šestougaoni šraf za 33,9° levo prilagođavanje ugla nagiba.

- 15. Prilagođavanje ugla uglomera u horizontalnoj ravni**  
Skala sečiva kombinovanog klizača uglomera u horizontalnoj ravni može lako da se pročita, pokazujući uglove uglomera u horizontalnoj ravni sa 0° do 48° na levo i desno. Tabla sečiva uglomera u horizontalnoj ravni ima devet najuobičajenijih podešavanja za ugao sa pozitivnim zaustavljanjem pri 0°, 15°, 22,5°, 31,6° i 45°. Ove pozitivne pozicije stavljaju sečivo na željeni ugao brže i tačnije. Pratite proces ispod za najbrže i najtačnija prilagođavanja.

**Podešavanje uglova uglomera u horizontalnoj ravni: (Sl. 10)**

- (1) Podignite ručku za zaključavanje uglomera u horizontalnoj ravni da otključavanje stola.
- (2) Pomerite sto dok pritisnete dugme za zaključavanje pozitivnog zaustavljanja za poravnanje pokazivača na željeno merenje stepena.
- (3) Zaključajte sto u poziciju tako što ćete pritisnuti ručku uglomera u horizontalnoj ravni.

**Prilagođavanje indikatora (za skalu uglomera u horizontalnoj ravni):**

- (1) Pomerite sto na pozitivno zaustavljanje od 0°.
- (2) Olabavite šraf koji drži indikator (za skalu uglomera u horizontalnoj ravni) sa Phillips šraфом.
- (3) Podesite pokazivač na 0° oznaku i ponovo stegnite šraf.

**16. Prilagođavanje dubine sečenja**

Maksimalna dubina putovanja i sečenje glave je podešeno u fabrici.

- (1) Za podešavanje maksimalnog kretanja širine glave za sečenje, sledite korake ispod: **(Sl. 11-a)**  
Okrenite dugme za zaustavljanje suprotno od smera kazaljke na satu dok se zaustavno dugme ne pojavi iz zaustavnog bloka dok pomerate glavu za sečenje ka gore.  
Rotirajte anker ploču u smeru kazaljke na satu kako bi dodirnula zaustavni štap.  
Ponovo proverite dubinu sečiva tako što ćete pomeriti glavu za sečenje od napred ka nazad putem punog pokretanja tipičnog sečenja pored kontrolne ručke.
- (2) Za podešavanje maksimalnog kretanja visine glave za sečenje, sledite korake ispod: **(Sl. 11-b)**  
Okrenite dugme za zaustavljanje suprotno od smera kazaljke na satu dok se zaustavno dugme ne pojavi iz zaustavnog bloka dok pomerate glavu za sečenje ka gore.  
Rotirajte anker ploču u smeru suprotno od smera kazaljke na satu kako bi dodirnula zaustavno sedište.  
Postarajte se da zaustavni blok dodiruje anker ploču u potpunosti.

**17. Podešavanje dubine sečenja (Sl. 11-b)**

Dubina sečenja može da se unapred podesi za podjednako i ponovljeno plitko sečenje.

- (1) Podesite glavu za sečenje na dole dok se zupci sečiva ne nađu u željenoj dubini.
- (2) Dok držite gornju ručku u toj poziciji, okrenite zaustavno dugme dok ne dodirne anker ploču.
- (3) Ponovo proverite dubinu sečiva tako što ćete pomeriti glavu za sečenje od napred ka nazad kroz puno kretanje tipičnog sečenja duž kontrolne ručke.

**NAPOMENA**

Ako se anker ploča olabavi, može da utiče na izdizanje i spuštanje glave za sečenje. Anker ploča mora da se zategne u horizontalnoj poziciji kao što je prikazano na Sl. 11-b.

## PRE SEČENJA

**1. Pozicioniranje umetka postolja**

Umetci postolja se instaliraju na okretno postolje. Kada se isporučuje alat iz fabrike, umeci su tako fiksirani da ih sečivo testere ne dodiruje. Hrapavost donje površine radnog komada se izvanredno smanjuje, ako je umetak postolja fiksiran tako da razmak između bočne površine umetka postolja i sečiva testere bude minimalan. Pre korišćenja alata, eliminišite ovaj razmak u skladu sa sledećom procedurom.

- (1) Sečenje pod pravim uglom  
Olabavite tri mašinska vijka (šrafa) od 4 mm, zatim obezbedite umetak za postolje za levu stranu i privremeno pritegnite mašinske vijke (šrafove) od 4 mm na oba kraja. Zatim fiksirajte radni komad (oko 200 mm širok) sa montažom stege i isecite ga. Nakon poravnavanja površine za sečenje sa ivicom umetka za postolje, bezbedno pritegnite mašinske vijke od 4 mm na oba kraja. Uklonite radni komad i bezbedno pritegnite centralni mašinski vijak (šraf) od 4 mm. Podesite umetak postolja vama zdesna na isti način.
- (2) Levo i desno sečenje pod nagibom  
Podesite umetak stola na način prikazan na Sl. 12-b i Sl. 12-c sledeći istu proceduru za sečenje desnog ugla.

**OPREZ**

Nakon podešavanja umetka za postolje zarad sečenja pod pravim uglom, umetak za postolje će biti zasečen do neke mere ako se koristi za sečenje pod nagibom.

Kada je sečenje pod nagibom neophodno, podesite umetak za postolje za sečenje pod nagibom.

**2. Upotreba pod-ograde (A)/pod-ograde (B)**

**UPOZORENJE**

Pod-ograda (A)/pod-ograda (B) mora da se proširi kada se vrši bilo kakvo desno/levo sečenje pod nagibom. Neizvršavanje proširenja pod-ograde (A)/pod-ograde (B) neće napraviti dovoljno mesta za sečivo da prođe što može dovesti do ozbiljne povrede. Pri ekstremnim uglovima uglomera ili nagiba sečivo testere može takođe da dođe u kontakt sa ogradom.

Ovaj električni alat je opremljen sa pod-ogradom (A)/pod-ogradom (B).

U slučaju sečenja pod direktnim uglom i levog sečenja pod nagibom, koristite pod-ogradu (A)/pod-ogradu (B). Zatim možete da realizujete stabilno sečenje materijala sa širokom poledinom.

Kada se seče pod uglom desno/levo, olabavite dugme za zaključavanje, zatim kliznite pod-ogradu (A)/pod-ogradu (B) ka napolje, kao što je prikazano na Sl. 13 i 14. Kada skliznete pod-ogradu (A)/pod-ogradu (B) ka spolja, ako dovoljno mesta ne može da se obezbedi ili ako pod-ograda (A)/pod ograde (B) dođe u kontakt sa drugim delovima alata uključujući motor/nizi štitnik, u potpunosti uklonite pod-ogradu (A)/pod-ogradu (B) sa ograde (A)/ograde (B). Takođe se postarajte da uklonite dugme za zaključavanje sa ograde (A).

**NAPOMENA**

Kada prenosite sečivo, uvek pričvrstite pod-ogradu (A)/pod-ogradu (B) u spao položaj i zaključajte ga.

**3. Pričvrstite radni deo**

**UPOZORENJE**

Uvek pričvrstite ili stegnite stegom da biste obezbedili radni komad uz ogradu; inače bi se radni komad mogao otišnuti od stola i izazvati telesnu povredu.

**4. Sistem kliznog nosača**

**UPOZORENJE**

Da biste smanjili rizik od povrede, vratite klizni nosač u punu zadnju poziciju nakon svake radnje prekretnjavanja.

Za radnje sečenja na sirmim radnim delovima, skliznite montažu glave za sečenje skroz ka zadnjem delu jedinice i zategnite zaštitno klizno dugme.

Za sečenje širokih ploča do 255 mm, zaštitno klizno dugme mora da se olabavi da bi dopustilo da glava za sečenje slobodno klizi.

#### 5. **Rukovanje polugom za zaključavanje brze kamere (SI. 16)**

Ako uglovi uglomera koji su potrebni NISU jedan od devet pozitivnih zaustavljanja, sto uglomera može da se zaključa na bilo koji ugao između ovih pozitivnih zaustavljanja koristeći dugme za zaključavanje pozitivnog zaustavljanja i ručku za zaključavanje uglomera u horizontalnoj ravni.

Otključajte sto za uglomer u horizontalnoj ravni podižući ručku za zaključavanje uglomera u horizontalnoj ravni, uhvatite ručku za zaključavanje uglomera u horizontalnoj ravni i pritisnite na dole na pozitivno zaustavljanje dugmeta za zaključavanje za pomeranje stola u željeni ugao, zatim otpustite pozitivno zaustavljanje dugmeta za zaključavanje. Pritisnite na dole ručku zaključavanja uglomera u horizontalnoj ravni da biste zaključali sto na mesto.

#### 6. **Dugme za preklapanje preklopnika kružne testere (SI. 16)**

Dugme za preklapanje preklopnika kružne testere dopušta da sto bude mikro prilagođen, isključujući funkciju pozitivnog zadržavanja zaustavljanja. Kada je željeni ugao uglomera u horizontalnoj ravni u blizini pozitivnog zaustavljanja, ovo preklapanje sprečava klin na ručki uglomera u horizontalnoj ravni da sklizne u ulaz preklopnika na osnovi.

- (1) Otključajte sto uglomera tako što ćete podići ručku za zaključavanje uglomera.
- (2) Pritisnite na dole dugme za zaključavanje pozitivnog zaustavljanja i pritisnite dugme za preklapanje preklopnika kružne testere, zatim otpustite dugme za zaključavanje pozitivnog zaustavljanja dok pritisnete dugme za preklapanje preklopnika kružne testere. Preklapanje preklopnika je sada uključeno.
- (3) Okrenite sto do željenog ugla, pričvrstite sto pri željenom uglu tako što ćete pritisnuti ručku za zaključavanje uglomera.
- (4) Da biste otpustili dugme za preklapanje preklopnika kružne testere, pritisnite ponovo na dole dugme za zaključavanje pozitivnog zaustavljanja.

#### 7. **Vodič za laser**

##### **UPOZORENJE**

- Zarad sopstvene bezbednosti, nikada ne ubacujte bateriju ili AC/DC adapter u alat dok se svi koraci za podešavanje ne završe i dok ne pročitate i razumete bezbednosne i operativne instrukcije.
  - Vaš alat dolazi sa vodičem za laser koji koristi Class 1M vodič za laser. Vodič za laser vam dopušta da pregledate putanju sečiva testere na radnom delu koji treba da se seče pre nego što započnete sečenje uglomerom u horizontalnoj ravni. Testera mora da bude povezana na dovod napajanja i prekidač lasera uključeno/isključeno mora da se uključi da bi se prikazala linija lasera.
- (1) Izbegavajte direktan kontakt očima (SI. 17)

##### **UPOZORENJE**

##### \* **IZBEGAVAJTE IZLAGANJE**

Iz ovog otvora se emituje laserska radijacija.

##### **OPREZ**

- Upotreba kontrola ili podešavanja ili izvođenje procedura može da dovede do opasnog izlaganja zračenju.
- Upotreba optičkih instrumenata sa ovim proizvodom povećava opasnost za oči.

##### **UPOZORENJE**

Ne pokušavajte da popravite ili demontirate laser. Ako nekvalfikovana lica pokušaju da opravaju ovaj laserski proizvod, može da dođe do ozbiljne povrede. Svaka popravka koja je potrebna na ovom laserskom proizvodu treba da bude izvršena od strane kvalifikovanog uslužnog zastupnika.

- (2) Provera poravnjanja linije lasera (SI. 18)
- (a) Podesite testeru na podešavanje od 0° uglomera u horizontalnoj ravni i 0° ugla nagiba u vertikalnoj ravni.
- (b) Koristite kombinovani kvadrat za obeležavanje 90° ugla kretanja preko vrha i dole ka dnu prednje strane ploče. Ova linija će služiti kao linija šablona za prilagođavanje lasera. Postavite ploču na sto testere.
- (c) Pažljivo spustite glavu testere za poravnjanje sečiva testere sa linijom šeme. Postavite sečivo testere na levu stranu, bok „linije šeme“ u zavisnosti od izbora za lokaciju linije lasera. Pričvrstite ploču na mesto uz držač.
- (d) Dok je testera uključena, uključite laserski vodič. Vaša testera je unapred podešena sa linijom lasera na levoj strani sečiva.

##### **UPOZORENJE**

Kada vršite prilagođavanja linije lasera, držite prste podalje od UKLJUČENO/ISKLJUČENO prekidača da biste sprečili slučajno pokretanje i moguću ozbiljnu povredu.

- (e) Skliznite glavu za sečenje ka napred dovoljno da linija lasera bude vidljiva na prednjoj strani ploče.
- (f) Ako gledate ka prednjem delu ploče, ako linija lasera nije paralelna sa „linijom šeme“ molimo da sledite uputstva navedena ispod pod paragrafom „Prednja linija“.
- (g) Ako gledate vrh ploče, ako linija lasera nije paralelna sa „linijom šeme“ molimo da sledite instrukcije navedene ispod pod paragrafom „linija vrha“.

##### **NAPOMENA**

Ako se linija lasera ne vidi na prednjoj strani ploče, spustite glavu za sečenje dok linija lasera na bude vidljiva.

- (3) **Podešavanje pozicije linije lasera (SI. 19)**

##### Prednja linija

Ako je linija lasera pod uglom od linije šeme prednje strane, okrenite vertikalno dugme za prilagođavanje lasera i poravnajte liniju lasera paralelnu sa linijom šeme.

##### **(SI. 19-b)**

##### Gornja linija

Ako je linija lasera pod uglom od linije šeme gornje strane, okrenite horizontalno dugme za prilagođavanje lasera i poravnajte liniju lasera paralelnu sa linijom šeme.

##### **(SI. 19-c)**

##### **NAPOMENA**

- Kada prilagođavanje prednju liniju i gornju liniju, preterano okretanje dugmeta za prilagođavanje će dovesti do toga da se laser odbija od sečiva testere da bi napravio dve linije lasera.
- Nakon obavljanja gorepomenutih prilagođavanja, vizuelno proverite da li su i prednje i gornje linije lasera paralelne sa linijom šablona.

## **PRAKTIČNE APLIKACIJE**

##### **UPOZORENJE**

- Da biste izbegli ličnu povredu, nikada ne uklanjajte niti postavljajte radni komad na sto dok se ruke sa alatom.
- Nikada ne stavljajte vaše udove unutar linije koja se nalazi pored znaka upozorenja dok se ruke alatom (vidite SI. 20). Ovo može da izazove rizična stanja.

##### **OPREZ**

- Opasno je uklanjati ili instalirati radni komad dok se sečivo testere okreće.
- Kada testeršete, očistite strugotine sa okretnog postolja.
- Ako se strugotine nagomilaju previše, sečivo testere od materijala za sečenje će biti izloženo. Nikada ne izlažite vaše ruke niti bilo šta drugo blizu otkrivenog sečiva.

## NAPOMENA

Pre nego što rukujete prekiđačem, postarajte se da proverite stabilnost alata tako što ćete podesiti ugao i uključiti probnu radnu bez korišćenja radnog dela.

### 1. Rad prekiđača (SI. 21)

#### (1) Uključivanje testere

Ova testera sa uglom u horizontalnoj ravni dolazi sa prekiđačem. Sa pritisnutim dugmetom na otključavanje, pritisnite prekiđač na biste UKLJUČILI uglomer u horizontalnoj poziciji. Pustite prekiđač da biste ISKLJUČILI testeru.

#### (2) Uključivanje laserskog vodiča/LED svetla

Pritisnite prekiđač lasera da ga UKLJUČITE i pritisnite ponovo za ISKLJUČIVANJE.

Pritisnite LED prekiđač za svetlo za UKLJUČIVANJE i pritisnite opet za ISKLJUČIVANJE.

## UPOZORENJE

Neka prekiđač UKLJUČENO/ISKLJUČENO bude bezbedan za decu. Ubacite katanac ili lanac sa katancom, kroz rupu na okidaču i zaključajte prekiđač alata, sprečavajući da deca i drugi ne kvalifikovani korisnici uključe mašinu.

### 2. Korišćenje montaže stege (Standardni pribor)

#### (1) Montaža stege može da se montira na osnovu.

#### (2) Okrenite gornje dugme i bezbedno fiksirajte radni komad u položaju (SI. 22).

## NAPOMENA

Kada koristite stegu, postarajte se da je alat bez suvišnog kontakta kada se jedinica okreće ili klizi.

## UPOZORENJE

Uvek čvrsto pričvrstite ili stegnite stegom da biste obezbedili radni komad uz ogradu; inače bi se radni komad mogao otkinuti od stola i izazvati telesnu povredu.

### 3. Operacija sečenja

#### (1) Kao što je prikazano na SI. 23 širina sečiva testere je širina reza. Stoga, kliznite radni komad udesno (gledano iz položaja rukovaoca) kada se želi dužina ☉, ili ulevo kada se želi dužina ☉.

Ako se koristi laserski marker, poravnajte lasersku liniju sa levom stranom sečiva testere, a zatim poravnajte liniju od mastila sa laserskom linijom.

#### (2) Kada sečivo testere dođe do maksimalne brzine, pažljivo gurnite ručku na dole dok sečivo testere ne bude u blizini radnog dela.

#### (3) Jednom kada sečivo testere dodirne radni komad, pritisnite dršku nadole postepeno da biste zasekli u radni komad.

#### (4) Nakon sečenja radnog komada do željene dubine, ISKLJUČITE električni alat i dopustite sečivu testere da se u potpunosti zaustavi pre podizanja ručke iz radnog komada da biste je vratili u potpuno uvučeni položaj.

## OPREZ

Povišene pritisak na ručku neće povisiti brzinu sečenja. Naprotiv, previše pritiska može da dovede do preopterećenja motora i/ili smanjenju efikasnost sečenja.

## UPOZORENJE

#### ● Potvrdite da je okidač ISKLJUČEN i da je utikač za napajanje uklonjen iz utičnice kad god alat nije u upotrebi.

#### ● Uvek isključite napajanje i dopustite sečivu testere da se zaustavi u potpunosti pre podizanja ručke iz radnog komada. Ako je ručka podignuta dok sečivo testere još uvek rotira, presečeni komad može da se zaglavi uz sečivo testere dovodeći do toga da se fragmenti opasno raspu unaokolo.

#### ● Svaki put kada se jedna operacija dubokog sečenja završi, isključite prekiđač i proverite da li se sečivo testere zaustavilo. Zatim podignite ručku i vratite je u potpuno uvučeni položaj.

#### ● Budite potpuno sigurni da uklonite isečeni materijal sa vrha okretnog postolja i zatim produžite na sledeći korak.

#### ● Nastavljena operacija sečenja će dovesti do preopterećenja motora. Dodirnite moro i ako je vreo, zaustavite vašu operaciju sečenja jednom i odmorite tokom 10 minuta otprilike, a zatim ponovo započinite vašu operaciju sečenja.

### 4. Sečenje širokih radnih komada (Sečenje sa klizanjem)

#### (1) Radni komadi do 89 mm visoki i 292 mm široki:

Olabavite dugme za obezbeđivanje klizanja (vidite SI. 1), uhvatite dršku i klizajte sečivo testere napred.

Zatim pritisnite nadole ručku i klizajte sečivo testere nazad da biste presekli radni komad kao što ja navedeno na SI. 24. Ovo olakšava sečenje radnih komada do 89 mm u visini i 292 mm u širini.

#### (2) Radni komadi do 64 mm visoki i 318 mm široki:

Radni komadi od 64 mm u visini i do 318 mm u širini mogu da se seku na isti način kao što je opisano u paragrafu 4-(1) gore na strani 416.

## OPREZ

#### ● Ako je ručka pritisnuta nadole sa prekomernom ili bočnom silom, sečivo testere može da vibrira tokom operacije sečenja i izazove neželjene tragove sečenja na radnom komadu, stoga smanjujući kvalitet reza. Shodno tome, pritisnite ručku nadole nežno i pažljivo.

#### ● Prilikom sečenja sa klizanjem, nežno gurnite ručku nazad (prema zadnjem delu) u jednom, glatkom potezu. Zaustavljanje kretanje ručke tokom sečenja će izazvati neželjene tragove sečenja na radnom komadu.

## UPOZORENJE

#### ● Za klizno sečenje, sledite procedure navedene iznad na SI. 24.

Sečenje sa klizanjem unapred (prema rukovaocu) je veoma opasno jer bi sečivo testere moglo da se ritne nagore od radnog komada. Stoga, uvek klizajte ručku udaljavajući je od rukovaoca.

#### ● Uvek vratite postolje klizača u puni zadnji položaj nakon svake operacije poprečnog sečenja da biste smanjili rizik od povrede.

#### ● Nikada ne stavlajte vašu ruku na bočnu ručku tokom operacije sečenja jer sečivo testere dolazi blizu ručke za zaključavanje uglomera kada se spusti glava motora.

### 5. Procedure sečenja pod uglom u vertikalnoj ravni

## UPOZORENJE

Pod-ograde moraju da se produže kada se vrši bilo kakvo sečenje pod nagibom. Neizvršavanje proširenja pod-ograde neće napraviti dovoljno mesta za sečivo da prođe što može dovesti do ozbiljne povrede. Pri ekstremnim uglovima uglomera ili nagiba sečivo testere može takođe da dođe u kontakt sa ogradom.

#### (1) Kada je potrebno sečenje pod nagibom, olabavite ručku za zaključavanje ugla nagiba. (SI. 25)

#### (2) Nagnite glavu za sečenje do željenog ugla dok povlačite uvrtni klin (A), kao što je prikazano na skali ugla nagiba u vertikalnoj ravni.

#### (3) Sečivo može da se stavi u bilo koji ugao, od 90° običnog sečenja (0° na skali) do 45°. Pritegnite ručku za zaključavanje ugla nagiba da zaključate glavu za sečenje na poziciji. Pozitivna zaustavljanja ponuđena pri 0°, 33,9° i 45°.

## NAPOMENA

Testera dolazi sa 33,9° uvrtnim klinom (A) za podešavanja krunskih rezova kada je ugao zida jedna sa 90°.

#### (4) Uključite laserski vodič i pozicionirajte radni deo na sto za pred-poravnanje sečenja.

## NAPOMENA

Ako je 48° levi ugao nagiba u vertikalnoj ravni neophodan, skliznite ploču za zaustavljanje nagiba u vertikalnoj ravni (A) u smeru kazaljke na satu van bloka za zaustavljanje (A) da biste postigli 48° levi ugao nagiba u vertikalnoj ravni. (vidite SI. 26)



Ako je 48° desni ugao nagiba u vertikalnoj ravni neophodan, skliznite ploču za zaustavljanje nagiba u vertikalnoj ravni (B) u smeru suprotnom od smeru kazaljke na satu van bloka za zaustavljanje (B) da biste postigli 48° desni ugao nagiba u vertikalnoj ravni.

Takođe koristite anker ploču. (vidite **Sl. 11-b**)

## UPOZORENJE

Kada je radni komad obezbeđen, na levoj ili desnoj strani sečiva, kratka odsećeni deo će se zaustaviti na desnoj ili levoj strani sečiva testere. Uvek isključite napajanje i dopustite sečivu testere da se zaustavi u potpunosti pre podizanja ručke iz radnog komada.

Ako je ručka podignuta dok sečivo testere još uvek rotira, presećeni komad može da se zaglavi uz sečivo testere dovodeći do toga da se fragmenti opasno raspu unaokolo.

Kada se zaustavlja operacija sečenja pod uglom - nagibom u vertikalnoj ravni, započnite sečenje nakon povlačenja glave motora nazad na početni položaj.

Počev od polovine, bez povlačenja nazad, izaziva hvatanje donjeg štita u žlebu za sečenje radnog komada i dodir štita sa sečivom testere.

## OPREZ

- Ako nije dovoljno zategnuto, glava motora može ojednom da se pomeri ili sklizne, izazivajući povrede. Postarajte se da stegnete odeljak glave motora dovoljno da se ne bi pomerio.
- Uvek proverite da li je ručka za zaključavanje ugla nagiba u vertikalnoj ravni čvrsta a glava motora nije zapušena. Ako pokušate da sečete ugao bez pritiskanja glave motora, onda će glava motora možda da se neočekivano okrene dovodeći do povreda.

### 6. 33,9° uvrtni klin (A) za krunske rezove (Sl. 25)

- (1) Gurnite uvrtni klin ugla nagiba u vertikalnoj ravni (A) ka zadnjem delu mašine.
- (2) Olabavite ručku za zaključavanje ugla nagiba u vertikalnoj ravni.
- (3) Naginite glavu za sečenje dok uvrtni klin (A) zaustavlja ugao nagiba u vertikalnoj ravni pri 33,9° na skali ugla nagiba u vertikalnoj ravni.
- (4) Pritegnite ručku za zaključavanje ugla nagiba da zaključate glavu za sečenje na poziciji. (vidite **Sl. 25**)

### 7. Procedure sečenja pod uglom (Sl. 27)

- (1) Otključajte sto uglomera tako što ćete podići ručku za zaključavanje uglomera.
- (2) Dok pritiskate na dole dugme za zaključavanje pozitivnog zaustavljanja, uhvatite ručku za zaključavanje i rotirajte sto na levo ili desno na željeni ugao.
- (3) Kada se postigne dovoljni ugao uglomera u horizontalnoj ravni, pustite dugme za zaključavanje pozitivnog zaustavljanja i pritisnite na dole na ručku za zaključavanje uglomera u horizontalnoj ravni da biste obezbedili sto u poziciju.
- (4) Ako željeni ugao uglomera u horizontalnoj ravni NIJE jedan od devet pozitivnih zaustavljanja navedenih ispod, molimo da pogledate odeljak dugmeta za preklapanje preklapnika kružne testere na **Sl. 1**.
- (5) Uključite laserski vodič i pozicionirajte radni deo na sto za pred-poravnanje sečenja.

## OPREZ

Uvek proverite da li je ručka za zaključavanje ugla nagiba u horizontalnoj ravni čvrsta a glava okretni sto nije zapušen.

Ako pokušate da sečete ugao bez pritiskanja okretnog stola, onda će okretni sto možda da se neočekivano okrene dovodeći do povreda.

## NAPOMENA

- Pozitivni položaji na ovoj skali su dati nadesno i nalevo u odnosu na centralno podešavanje od 0°, na podešavanjima od 15°, 22,5°, 31,6° i 45°. Proverite da li su skala uglomera u horizontalnoj ravni i vrh indikatora propisno poravnati.

- Rad testere sa skalom uglomera u horizontalnoj ravni i indikatorom bez usklađivanja dovešće do loše preciznosti sečenja.

### 8. Procedure sečenja pod kombinovanim uglom

Kombinovano sečenje može da se izvede prateći uputstva 5 i 7 iznad. Za maksimalne dimenzije za kombinovano sečenje, pogledajte tabelu „SPECIFIKACIJE“ na strani 410.

## OPREZ

Uvek obezbedite radni komad sa desnom ili levom rukom i icesite ga klizanjem okruglog dela testere unazad sa levom rukom.

Veoma je opasno da se rotira okretno postolje na levo tokom kombinovanog sečenja jer sečivo testere može da dođe u dodir sa rukom koja obezbeđuje radni komad.

U slučaju sečenja pod kombinovanim uglom (ugao + nagib u vertikalnoj ravni) po levoj uglu nagiba u vertikalnoj ravni, proširite pod-ogradu (B) u potpunosti pre operacije sečenja.

U slučaju kombinovanog sečenja (ugao + nagib u vertikalnoj ravni) po desnom uglu nagiba u vertikalnoj ravni, proširite pod-ogradu (A) u potpunosti pre operacije sečenja.

Molimo potvrdite da pod-ograda (A) (B) ne utiče na druge delove pre nego što pokušate kombinovano sečenje. Ako postoji bilo kakva smetnja, uklonite ili pod-ogradu (A) ili (B).

### 9. Procedure sečenja žleba

Žlebovi u radnom delu mogu da se iseku kao što je navedeno na **Sl. 28** prilagođavajući dugme za zaustavljanje.

#### Procedure prilagođavanja dubine sečenja:

- (1) Okrenite anker ploču u smeru prikazanom na **Sl. 29**. Spustite glavu motora i ručno okrenite dugme za zaustavljanje. (Tamo gde glava dugmeta za zaustavljanje dolazi u kontakt sa pločom ankera.)
- (2) Podesite željenu dubinu sečenja podešavanjem udaljenosti između sečiva testere i površine okretnog stola (pogledajte © na **Sl. 29**).

## NAPOMENA

Kada sečete pojedinačan žleb na bilo kojem kraju radnog dela, uklonite nepotreban deo sa dletom.

### 10. Sečenje lako deformisanih materijala, kao što su aluminijumsko krivo

Materijali kao što su aluminijumsko krivo mogu lako da se deformišu kada se previše stegnu u montaži stega. To će izazvati neefikasno sečenje i moguće preopterećenje motora.

Prilikom sečenja takvih materijala, koristite drvenu ploču za zaštitu radnog dela kao što je prikazano na **Sl. 30-a**. Podesite drvenu ploču u blizini odeljka za sečenje.

Kada sečete aluminijumske materijale, premažite sečivo testere sa uljem za sečenje (nezapaljivim) da biste postigli glatko sečenje i završnu obradu.

Pored toga, u slučaju radnog dela u U-obliku, koristite drvenu ploču kao što je prikazano na **Sl. 30-b** da biste obezbedili stabilnost u lateralnom smeru i stegnite je blizu odeljka za sečenje radnog dela i pričvrstite je koristeći montažu stega i dostupnu stegu na tržištu.

### 11. Korišćenje kese za prašinu (Standardni pribor) (Sl. 31)

- (1) Povežite kesu za prašinu sa cevi električnog alata.
- (2) Kada se kesu za prašinu napuni sa piljevinom, prašina će biti izduvana napolje van kese kada sečivo testere rotira.

Proverite kesu za prašinu periodično i ispraznite je pre nego što postane puna.

### 12. Povezivanje ekstraktora prašine (Prodaje se odvojeno) (Sl. 32)

Ne udišite opasnu prašinu koja nastaje tokom operacije sečenja.

Prašina može da ugrozi vaše zdravlje i zdravlje posmatrača.

Upotreba ekstraktora prašine može da smanje opasnosti povezane s prašinom.

Povezivanje ekstraktora prašine preko adaptera, zajedničkog i adaptera za prašinu, veći deo prašine može da se sakupi.

Povežite ekstraktor prašine sa adapterom.

- (1) Unutrašnji prečnik creva je 38 mm:  
Spojite redom creva (unutrašnji prečnik je 38 mm) i adapter (standardni dodatak ekstraktora za prašinu) i spoj (D) (opciono dodatak) i lakat (opciono dodatak) sa crevom električnog alata.  
Povezivanje je gotovo pritiskanjem u smeru strelice. (SI. 32)  
Ako se najveći deo piljevine sakupi na mestu spoja (D), odsecite vrh (približno 4 cm) spoja (D) i koristite alat.
- (2) Unutrašnji prečnik creva je 35 mm:  
Spojite redom creva (unutrašnji prečnik je 35 mm) i adapter (standardni dodatak ekstraktora za prašinu) i lakat (opciono dodatak) sa crevom električnog alata.  
Povezivanje je gotovo pritiskanjem u smeru strelice. (SI. 32) (Spoj (D) se ne koristi kada je unutrašnji prečnik creva 35 mm)

## MONTIRANJE I DEMONTIRANJE SEČIVA TESTERE

### UPOZORENJE

- Da bi se sprečila nesreća ili lična povreda, uvek isključite okidač i izvucite utikač napajanja iz utičnice i/ili uklonite pakovanje baterija pre uklanjanja ili instaliranja sečiva testere.  
Ako je sečenje završeno u stanju gde 8 mm zavrtnaj nije dovoljno stegnut, 8 mm zavrtnaj može da olabavi, sečivo može da otpadne i niži štitnik može da se ošteti, dovodeći pod povrede.  
Takođe proverite da li su zavrtnjevi od 8 mm pravilno zategnuti pre nego što uključite napojni utikač u utičnicu i/ili ubacite pakovanje baterija.
  - Ako su 8 mm zavrtnji prikačeni ili otkaçeni koristite alate koji nisu 13 mm ključ (standardna oprema), preterano ili nepravilno stezanje se pojavljuje, što dovodi do povrede.
1. Demontaža sečiva (SI. 33-a, SI. 33-b, SI. 33-c i SI. 33-d)

- (1) Korišćenje kabla za napajanje iz utičnice.
- (2) Izdignite glavu za sečenje na uspravan položaj i skliznite glavu za sečenje skroz ka zadnjem delu jedinice i zategnite dugme za bezbedno klizanje.
- (3) Izdignite donji štitnik do najvišeg položaja.
- (4) Dok držite donji štitnik, uklonite šraf sa poklopca ploče koristeći Filipš šrafčiger.
- (5) Rotirajte poklopac ploče da biste videli vijak od 8 mm.
- (6) Postavite kraj sečiva ključa za maticu nad 8 mm zavrtnjem.
- (7) Locirajte zaključavanje osovine na motoru.
- (8) Pritisnite zaključavanje osovine, držeći je čvrsto dok se sečivo okreće u smeru kazaljke na satu. Zaključavanje osovine će se zatim uključiti i zaključati vreteno. Nastavite da držite zaključavanje vretena, dok okrećete ključ u smeru kazaljke na satu za odvijanje 8 mm zavrtnja.
- (9) Uklonite 8 mm zavrtnj, pranje (B) i sečivo. Ne uklanjajte pranje (A).

### NAPOMENA

- Ako brava osovine ne može da se pritisne lako da bi se zaključala osovina, okrenite zavrtnj od 8 mm sa ključem od 13 mm (standardni pribor) dok primenjujete pritisak na bravu osovine.  
Osovina sečiva testere je zaključana kada se brava osovine pritisne ka unutra.
- Obratite pažnju na sklonjene delove, uzimajući u obzir njihovu poziciju i smer kojim se okreću. Obrišite perać (B) od piljevine pre nego što instalirate novo sečivo.

### UPOZORENJE

Kada montirate sečivo testere, proverite da li su oznaka indikatora rotacije na sečivu testere i smer nižeg štitnika (pogledajte SI. 1) propisno usklađeni.

### OPREZ

- Proverite da li se brava vretena vratila u položaj za uvlačenje nakon instaliranja ili uklanjanja sečiva testere.
- Pritegnite 8 mm zavrtnj da se ne bi olabavio u toku rada. Potvrdite da li je zavrtnj od 8 mm propisno pritegnut pre nego što se pokrene električni alat.

### 2. Montiranje sečiva testere

### UPOZORENJE

- Isključite kružnu testeru pre nego što promenite/instalirate sečivo.
- (1) Instalirajte sečivo od 255 mm sa osovinom, starajući se o tome da rotaciona strelica na sečivu odgovara rotacionoj strelici u smeru kazaljke na satu na nižem štitniku, a da zubi sečiva budu okrenuti nadole.
- (2) Postavite perać (B) naspram sečiva. Uvijte vijak od 8 mm na osovinu u smeru suprotnom od smera kazaljke na satu.

### NAPOMENA

- Postarajte se da pločice sečiva budu upotrebljene sa ravninama na otvoru vretena. Takođe, ravna strana okovratnog sočiva mora da se postavi oko sočiva.
- (3) Postavite sečivo ključa za maticu na 8 mm zavrtnja.
- (4) Pritisnite zaključavanje osovine, držeći je čvrsto dok se sečivo okreće u smeru suprotnom od smera kazaljke na satu. Kada radi, nastavite da pritiskate zaključavanje vretena, dok čvrsto pričvršćujete 8 mm zavrtnj.
- (5) Rotirajte poklopac ploče nazad na prvobitni položaj, dok se prerez na poklopcu ploče ne uklopi sa rupom šrafa poklopca ploče.  
Dok držite donji štitnik na najvišem položaju, učvrstite šraf poklopca ploče sa Filipš šrafčigerom.
- (6) Spustite donji štitnik i proverite da kretanje štitnika ne bude upetljano ili da se ne lepi.
- (7) Postarajte se da brava vretena bude oslobođena kako bi se sečivo slobodno okretalo.

### OPREZ

- Nikada ne pokušavajte da instalirate sečiva testere veća od 255 mm u prečniku.  
Uvek instalirajte sečiva testere koja su 255 mm u prečniku ili manja.

## O INDIKATORU PREOSTALE BATERIJE

Možete da proverite kapacitet napunjenosti baterije tako što ćete pritisnuti prekidač indikatora napunjenosti baterije za osvetljavanje lampice indikatora. (SI. 34)

## KAKO PONOVO NAPUNITI USB UREĐAJ (UC18YSL3)

- (1) Izaberite metod punjenja
  - Punjenje USB uređaja iz električne utičnice. (SI. 36-a)
  - Punjenje USB uređaja i baterije iz električne utičnice. (SI. 36-b)
- (2) Kako ponovo napuniti USB uređaj. (SI. 37)
- (3) Kada je punjenje USB uređaja završeno. (SI. 38)

## ODRŽAVANJE I PROVERA

### UPOZORENJE

Da biste izbegli nesreću ili ličnu povredu, uvek potvrdite da je prekidač ISKLJUČEN i izvadite bateriju pre izvođenja bilo kakvog održavanja ili proveravanja ovog alata.

Izvestite kvalifikovanu osobu što je pre moguće, ako otkrijete kvar mašine uključujući štitova ili sečiva testere.

**1. Provera sečiva**

Uvek zamenite sečivo testere odmah nakon prvog znaka pogoršanja ili oštećenja.

Oštećeno sečivo testere može da izazove ličnu povredu a izlizano sečivo testere može da izazove neefikasan rad i moguće preopterećenje motora.

**OPREZ**

Nikada ne koristite tupo sečivo testere. Kada je sečivo testere tupo, njegov otpor pritisku ruke primenjenom putem ručke alata teži da se poveća, što čini nebezbednim da se rukuje alatom.

**2. Provera montažnih zavrtnjeva**

Redovno proveravajte sve montažne zavrtnje i postarajte se da budu dobro zategnuti. Ako bi se bilo koji od šrafova olabavio, odmah ga ponovo pritegnite. Ako ne uspete da učinite tako to može da izazove ozbiljnu opasnost.

**3. Održavanje motora**

Namotaji motora su samo „srce“ električnog alata. Poklanjajte odgovarajuću pažnju da se namotaji ne bi oštetili i/ili pokvasili uljem ili vodom.

**4. Inspekcija donjeg štita zbog pravilnog rada**

Pre svake upotrebe alata, testirajte donji štiti (SI. 1) da biste osigurali da je u dobrom stanju i da se kreće glatko. Nikada ne koristite alat osim ako donji štiti radi pravilno i u dobrom je mehaničkom stanju.

**5. Kontrola krajevca (alat i baterija)**

Proverite da se opiljci i prašina nisu nagomilali na krajevima.

Ponekad proverite pre, u toku i posle rukovanja.

**OPREZ**

Uklonite opiljke ili prašinu koji su se možda nakupili na krajevima.

Ako to ne učinite može da dođe do kvara.

**6. Odlaganje istrošene baterije****UPOZORENJE**

Bateriju kojoj je istekao radni vek nemojte da bacite. Baterija mora da eksplodira ako se spali. Proizvod koji ste kupili sadrži punjivu bateriju. Baterija može da se reciklira. Na kraju veka trajanja, u raznim državama i lokalnim zakonima, može da bude nezakonito da se ukloni ova baterija kao deo komunalnog otpada. Proverite sa svojim lokalnim zvaničnicima za tvrd otpad detalje u vašem području za opcije recikliranja i pravilnog uklanjanja.

**7. Čuvanje**

Nakon što je rad alata završen, proverite da li je sledeće sprovedeno:

(1) Okidač se nalazi u položaju OFF,

(2) Izvucite bateriju, iz alata,

Kada se alat ne koristi, držite ga na mestima ispod 40°C i van domašaja dece.

**NAPOMENA**

Čuvanje litijum-jonskih baterija.

Postarajte se da litijum-jonske baterije budu potpuno napunjene pre nego što ih odložite.

Dugotrajno čuvanje (3 meseca ili više) baterija koje nisu dovoljno napunjene može dovesti do smanjenja radnog učinka, značajnog skraćivanja vremena korišćenja baterija ili do njihove nesposobnosti da drže naboj.

Međutim, značajno skraćivanje vremena korišćenja baterije može biti regulisano ako se napuni i iskoristi tri do pet puta.

Ako je vreme korišćenja baterija veoma kratko i pored više punjenja i korišćenja, smatrajte da su potpuno istrošene i kupite nove.

**OPREZ**

Što se tiče rukovanja i održavanja električnih alata, bezbednosni propisi i standardi propisani za svaku zemlju moraju da se poštuju.

**Važna napomena o baterijama za HiKOKI akumulatorske električne alate**

Uvek koristite neku od naših predviđenih, originalnih baterija. Ne možemo da garantujemo bezbednost i radni učinak našeg akumulatorskog električnog alata kada se koristi s baterijama koje nismo predvideli ili kada se baterije rastave i preprave (na primer prilikom rastavljanja i zamene ćelija ili drugih unutrašnjih delova).

**8. Podmazivanje**

Podmazujte sledeće klizne površine jednom mesečno da biste održavali alat u dobrom radnom stanju tokom dugo vremena.

Upotreba mašinskog ulja se preporučuje.

Tačke dovoda ulja:

\* Rotirajući deo šarke

\* Rotirajući deo držača (A)

\* Rotirajući deo montaže stega

**9. Čišćenje (SI. 35)**

Očistite mašinu, kanal i niži štitić duvanjem suvog vazduha iz vazdušnog pištolja ili drugih alata.

Periodično uklonite iver, prašinu i drugi otpadni materijal sa površine električnog alata, naročito iz unutrašnjosti nižeg štitićnika sa vlažnom, sapunjavom tkaninom. Da biste izbegli kvar motora, zaštitite ga od dodira sa uljem ili vodom.

Ako laserska linija postane nevidljiva usled iverja i njemu nalik koje se nalepilo na prozor odeljka za emisiju svetla laserskog markera, obrišite i očistite prozor sa suvom krpom ili mekom krpom navlaženom sa sapunicom, itd.

**ODABIR PRIBORA**

Pribor za ovu mašinu je izlistan na strani 481.

**OPREZ**

Popravku, izmenu i inspekciju HiKOKI električnih alata mora da izvrši HiKOKI ovlašćeni servisni centar.

Naročito laserski uređaj mora da održava ovlašćeni agent proizvođača lasera.

Uvek dodelite popravku laserskog uređaja HiKOKI ovlašćenom servisnom centru.

Pri rukovanju i održavanju električnog alata, propisi o bezbednosti i standardi propisani u svakoj zemlji moraju da se poštuju.

**GARANCIJA**

Garantujemo da HiKOKI električni alati ispunjavaju zakonske/državne propise. Ova garancija se ne odnosi na kvarove ili oštećenja prouzrokovana pogrešnom upotrebom, zloupotrebom ili normalnim trošenjem i habanjem. U slučaju žalbe, molimo vas da nerastavljeni električni alat sa GARANTNIM SERTIFIKATOM, koji se nalazi na kraju uputstva za upotrebu, pošaljete ovlašćenom servisu kompanije HiKOKI.

**NAPOMENA**

Zbog neprekidnog programa istraživanja i razvoja kompanije HiKOKI, ovde navedene specifikacije su podložne izmenama bez prethodnog obaveštenja.

## Informacije u vezi sa bukom u vazduhu

Izmerene vrednosti su utvrđene na osnovu EN62841 i objavljene u skladu sa ISO 4871.

Izmereni A-ponderisani nivo jačine zvuka: 103 dB (A)  
 Izmereni A-ponderisani nivo zvučnog pritiska: 90 dB (A)  
 Odstupanje K: 3 dB (A).

Nosite zaštitu za sluh.

Ukupne vrednosti vibracija (troosni vektorski zbir) utvrđene na osnovu EN62841.

Tipična srednja vrednost srednjeg kvadratnog ubrzanja ne prelazi 2,5 m/s<sup>2</sup>

Izražena vrednost emisije buke izmerena je u skladu sa standardnom metodom testiranja i može se koristiti za međusobno upoređivanje alata;

Takođe se može koristiti u preliminarnoj proceni izloženosti.  
**UPOZORENJE**

- Emisije buke tokom stvarne upotrebe električnog alata mogu se razlikovati od izraženih vrednosti u zavisnosti od načina na koji se alat koristi posebno od vrste predmeta obrade.
- Odredite mere bezbednosti za zaštitu rukovoca i to na osnovu procene izloženosti stvarnim uslovima korišćenja (uzimajući u obzir sve faze radnog ciklusa kao što su vreme kada će alat biti isključen, vreme rada u praznom hodu i vreme uključivanja).

## REŠAVANJE PROBLEMA

Koristite provere u tabeli ispod ako alat ne funkcioniše normalno. Ako ni to ne otkloni problem, konsultujte vašeg prodavca ili ovlašćeni servisni centar kompanije HiKOKI.

### 1. Električni alat

Simptom	Mogući uzrok	Opravka
Alat se ne pokreće	Nije ostalo baterijskog napajanja	Napunite bateriju.
	Baterija nije u potpunosti instalirana.	Ubacite bateriju u alat dok ne čujete klik.
Alat se iznenada zaustavio	Alat je preopterećen	Rešite se problema koji dovodi do preopterećenja.
	Baterija je pregrejana.	Neka se baterija ohladi.
	Motor je automatski zaustavljen da bi se sprečila greška u alatu.	Ovo nije kvar. Prekidač je držan na dole 5 minuta ili duže. Ponovo uključite napajanje.
Ne može da bude nagnut	Poluga stezaljke nije olabavljena.	Olabavite polugu stezaljke a zatim nagnite alat. Nakon prilagođavanja olabavljene komponente, postarajte se da je ponovo zategnete.
Ne može da se nagne na desno	Uvrtni klin (A) nije izvučen.	Nagnite na desno nakon izvlačenja uvrtnog klina (A).
	Poluga stezaljke nije olabavljena.	Olabavite polugu stezaljke a zatim nagnite.
Sečivo testere je tupo	Sečivo testere je ishabano ili mu nedostaju zupci.	Zamenite sa novim proizvodom.
	Zavrtnaj je labav.	Zategnite zavrtnaj.
	Sečivo testere je instalirano naopako.	Instalirajte sečivo testere u pravilnom smeru.
Ne može precizno da seče	Radni delovi alata nisu u potpunosti fiksirani.	U potpunosti instalirajte polugu stezaljke i bočnu ručku.
	Materijal ne može da se fiksira u pravilan položaj.	Uklonite bilo koje strane materijale da ograde ili okretnog stola.  U nekim slučajevima, pravilna pozicija ne može da se fiksira usled krive u materijalu. Pokušajte da fiksirate površinu uz ogradu ili okretni sto.
Prekidač ne može da se povuče	Prekidač za zaključavanje nije dovoljno pritisnut.	Pritisnite zaključavanje prekidača skroz na dole dok ponovo ne proradi.
Baterija ne može da se ubaci	Pokušaj da se ubaci baterija koja nije ona koja je navedena za alat.	Molimo vas da ubacite tip baterije od više volti.

## 2. Punjač

Simptom	Mogući uzrok	Opravka
Lampica indikatora punjenja brzo treperi ljubičasto, a punjenje baterije ne započinje.	Baterija nije skroz ubačena.	Čvrsto ubacite bateriju.
	Postoji strana materija u terminalu baterije ili tamo gde je baterija prikačena.	Uklonite stranu materiju.
Lampica indikatora punjenja blješti crveno, a punjenje baterije ne započinje.	Baterija nije skroz ubačena.	Čvrsto ubacite bateriju.
	Baterija je pregrejana.	Ako se ostavi, baterija će automatski početi da se puni ako njena temperatura opadne, ali ovo može da smanji trajanje baterije. Preporučuje se da se baterija ohladi na lokaciji sa dobrom ventilacijom dalje od direktne sunčeve svetlosti pre nego što se napuni.
Vreme korišćenja baterije je kratko iako je baterija u potpunosti napunjena.	Trajanje baterije je potrošeno.	Zamenite bateriju novom.
Bateriji treba puno vremena da bi se napunila.	Temperatura baterije, punjača ili okoline je izuzetno niska.	Napunite bateriju unutra ili u drugom toplijem okruženju.
	Ventilatori punjača su blokirani, što dovodi do toga da se njihove unutrašnje komponente pregreju.	Izbegavajte blokiranje ventilatora.
	Ventilator za hlađenje ne radi.	Kontaktirajte HIKOKI ovlašćeni servisni centar za popravke.
USB lampica za napajanje se isključila i USB uređaj je prestao da se puni.	Kapacitet baterije je postao nizak.	Zamenite bateriju sa jednom koja ima preostali kapacitet.
		Uključite utikač napajanja punjača u električnu utičnicu.
USB lampica za napajanje se ne isključuje iako je USB uređaj završio punjenje.	USB lampica za napajanje svetli zeleno da bi pokazala da je USB punjenje moguće.	Ovo nije kvar.
Nije jasno koji je status punjenja USB uređaja niti da li je punjenje završeno.	USB lampica za napajanje se ne isključuje čak i kada je punjenje završeno.	Pregledajte USB uređaj koji se puni da biste proverili njegov status punjenja.
Punjenje USB uređaja se pauzira na sredini.	Punjač je uključen u električnu utičnicu dok se USB uređaj puni koristeći bateriju kao izvor napajanja.	Ovo nije kvar. Punjač pauzira USB punjenje za oko 5 sekundi kada vrši razliku između izvora napajanja.
	Baterija je ubačena u punjač dok se USB uređaj puni koristeći utičnicu za napajanje kao izvor napajanja.	
Punjenje USB uređaja pauzira na sredini kada se baterija i USB uređaj pune u isto vreme.	Baterija je u potpunosti napunjena.	Ovo nije kvar. Punjač pauzira USB punjenje za oko 5 sekundi dok proverava da li je baterija uspešno završila punjenje.
Punjenje USB uređaja ne započinje kada se baterija i USB uređaj pune u isto vreme.	Preostali kapacitet baterije je izuzetno nizak.	Ovo nije kvar. Kada kapacitet baterije dostigne određeni nivo, USB punjenje automatski otpočinje.

## OPĆENITA SIGURNOSNA UPOZORENJA ZA ELEKTRIČNE ALATE

### ⚠ UPOZORENJE

Pročitajte sva sigurnosna upozorenja, upute, ilustracije i specifikacije isporučene s ovim električnim alatom. Nepoštivanje upozorenja i uputa može uzrokovati strujni udar, požar i/ili teške ozljede.

Sačuvajte sva upozorenja i upute za ubuduće.

Izraz »električni alat« u upozorenjima odnosi se na električni alat priključen na mrežu (žični) ili na električni alat koji radi na baterije (bežični).

#### 1) Sigurnost radnog mjesta

- Radno mjesto održavajte čistim i dobro osvijetljenim.**  
*Nered ili neosvijetljeno radno mjesto uzrokuju nesreće.*
- Električni alat ne koristite u eksplozivnim okruženjima kao što su prisutnost zapaljivih tekućina, plinova ili prašine.**  
*Električni alati proizvodi iskre koje mogu zapaliti prašinu ili pare.*
- Djecu i ostale osobe držite podalje tijekom korištenja električnog alata.**  
*Nepažnja može uzrokovati gubitak kontrole.*

#### 2) Električna sigurnost

- Utikači električnog alata moraju odgovarati utičnicama na koje se priključuju. Ni na koji način nemojte mijenjati električni utikač. Ne koristite adapterske utikače s uzemljenim električnim alatom.**  
*Neizmijenjeni utikači i odgovarajuće utičnice smanjuju opasnost od strujnog udara.*
- Izbjegavajte dodir tijela s uzemljenim površinama kao što su cijevi, radijatori i hladnjaci.**  
*Postoji povećana opasnost od strujnog udara ako je vaše tijelo uzemljeno.*
- Električni alat ne izlažite kiši i vlazi.**  
*Ulazak vode u električni alat povećava rizik od strujnog udara.*
- Ne zlorabite kabel. Nikada ne koristite kabel za nošenje, povlačenje ili izvlačenje utikača iz utičnice.**  
*Držite kabel podalje od izvora topline, ulja, oštih rubova ili pomičnih dijelova. Oštećen ili zapetljan kabel povećava opasnost od strujnog udara.*
- Kada električni alat koristite na otvorenom, koristite samo produžni kabel odobren za uporabu na otvorenom.**  
*Uporaba kabela prikladnog za uporabu na otvorenom smanjuje opasnost od strujnog udara.*
- Ako je neizbježno korištenje električnog alata na vlažnom mjestu, koristite zaštitne strujne sklopke (FID sklopke).**  
*Uporaba FID sklopke smanjuje rizik od strujnog udara.*

#### 3) Osobna sigurnost

- Budite na oprezu, paziti što radite i koristiti zdrav razum prilikom korištenja električnog alata.**  
*Električni alat ne koristite ako ste umorni ili pod utjecajem droga, alkohola ili lijekova. Trenutak nepažnje prilikom uporabe električnog alata može uzrokovati ozbiljne ozljede.*
- Koristiti osobnu zaštitnu opremu. Uvijek nosite zaštitne naočale.**

Zaštitna oprema, kao što su maske za prašinu, zaštitne cipele otporne na klizanje, kacige ili zaštitna sluha, ako se koriste u odgovarajućim uvjetima smanjuju opasnost od nezgoda.

- Spriječite nehotično pokretanje. Provjerite je li prekidač u isključenom položaju prije spajanja na izvor napajanja i/ili baterije, prije nego uhvatite alat ili prije nošenja alata.**  
*Nošenje električnih alata s prstom na prekidaču ili priključenih električnih alata čiji prekidač je uključen uzrokuje nesreće.*
  - Uklonite sav alat za podešavanje ili ključeve prije nego što uređaj uključite.**  
*Alat ili ključ koji se nalazi u rotirajućem dijelu alata može uzrokovati ozljede.*
  - Ne istežite se kako biste dosegнули radno mjesto. Održavajte odgovarajuće uporište i ravnotežu u svim vremenima.**  
*To omogućuje bolju kontrolu električnog alata u neočekivanim situacijama.*
  - Nosite prikladnu odjeću. Ne nosite široku odjeću ili nakit. Držite kosu i odjeću podalje od pokretnih dijelova.**  
*Pokretni dijelovi mogu zahvatiti široku odjeću, nakit ili dugu kosu.*
  - Ako postoje uređaji za priključenje usisivača prašine i uređaji za sakupljanje, provjerite jesu li priključeni i koriste li se na ispravan način.**  
*Korištenje uređaja za skupljanje prašine može smanjiti opasnosti povezane s prašinom.*
  - Nemojte dopustiti da zbog znanja stečenoga čestom uporabom alata postanete previše sigurni i zanemarite sigurnosna načela alata.**  
*Neoprezna radnja može dovesti do ozbiljne ozljede u djeliću sekunde.*
- #### 4) Uporaba i njega električnog alata
- Ne silite električni alat. Koristite odgovarajući električni alat za radnju koju treba obaviti.**  
*Ispravan električni alat posao će obaviti bolje i sigurnije, pod uvjetima za koje je dizajniran.*
  - Ne koristite električni alat ako se ne može uključiti i isključiti prekidačem.**  
*Bilo koji električni alat koji se ne može kontrolirati pomoću prekidača je opasan i treba ga popraviti.*
  - Izvučite utikač iz mrežne utičnice i/ili uklonite bateriju (ako je uklonjiva) iz električnog alata prije podešavanja, zamjene pribora ili odlaganja uređaja.**  
*Ovim mjerama opreza smanjit ćete rizik od slučajnog pokretanja uređaja.*
  - Električni alat koji se ne koristi čuvajte izvan dohvata djece i ne dopustite da alat koriste osobe koje nisu upoznate s načinom rada ili ovim uputama.**  
*Električni alat je opasan ako ga koriste neiskusne osobe.*
  - Održavanje električnih alata i dodataka. Provjerite neusklađene ili povezane pokretne dijelove, eventualno polomljene dijelove i sve druge čimbenike koji mogu utjecati na rad električnog alata. Ako je oštećen, alat dajte popraviti prije uporabe.**  
*Mnoge nesreće uzrokovane su loše održanim električnim alatima.*
  - Alat za rezanje održavajte oštrim i čistim.**  
*Ispravno održavani alat za rezanje s oštrim oštricama neće se zaglaviti i lakše će se kontrolirati.*
  - Koristite električni alat, pribor i nastavke, itd. u skladu s ovim uputama, uzimajući u obzir radne uvjete i radove koji se izvode.**  
*Uporaba električnog alata za namjene za koje alat nije predviđen može uzrokovati opasne situacije.*

- h) Održavajte ručke i držeće površine suhima, čistima i bez ulja i masti.  
*Skilske ručke i držeće površine ne omogućuju sigurno rukovanje i kontrolu alata u neočekivanim situacijama.*
- 5) **Uporaba i njega električnog alata s baterijama**
- a) **Baterije puniti samo pomoću punjača koji je odredio proizvođač.**  
*Punjač koji je prikladan za jednu vrstu baterije može uzrokovati opasnost od požara ako se koristi s drugom baterijom.*
- b) **Električni alat koristite samo s izričito za te alate određenim baterijama.**  
*Uporaba s bilo kojim drugim baterijama može uzrokovati rizik od ozljeda i požara.*
- c) **Kada se baterija ne koristi, držite je podalje od drugih metalnih predmeta kao što spajalice, kovanice, ključevi, čavli, vijci ili drugi sitni metalni predmeti koji mogu uspostaviti vezu između terminala baterije.**  
*Kratko spajanje terminala baterije može uzrokovati opekline ili požar.*
- d) **U slučaju primjene sile, iz baterija može prsnuti tekućina. Izbjegavajte kontakt s tom tekućinom. Ako slučajno dođe do kontakta, isperite vodom. Ako tekućina dospije u oči, dodatno potražiti liječničku pomoć.**  
*Tekućina iz baterije može uzrokovati iritacije ili opekline.*
- e) **Nemojte koristiti bateriju ili alat koji je oštećen ili izmijenjen.**  
*Oštećene ili izmijenjene baterije se mogu nepredvidivo ponašati što može prouzročiti požar, eksploziju ili opasnost od ozljede.*
- f) **Nemojte izlagati bateriju ili alat vatri ili pretjeranoj temperaturi.**  
*Izloženost vatri ili temperaturi iznad 130°C može uzrokovati eksploziju.*
- g) **Slijedite sve upute za punjenje i nemojte puniti bateriju ili alat izvan raspona temperature navedene u uputama.**  
*Pogrešno punjenje ili pri temperaturama izvan određenog raspona može oštetiti bateriju i povećati opasnost od požara.*
- 6) **Servisiranje**
- a) **Servisiranje električnog alata prepustite isključivo kvalificiranom osoblju uz korištenje identičnih rezervnih dijelova.**  
*Na taj će se način osigurati sigurnost električnog alata.*
- b) **Nikada nemojte servisirati oštećene baterije.**  
*Servis baterija smije izvoditi samo proizvođač ili ovlašteni davatelji usluga.*
- OPREZ**  
Djecu i nemoćne osobe držite podalje od uređaja. Kad se ne koristi, alat treba držati izvan dohvata djece i nemoćnih osoba.

## SIGURNOSNE UPUTE ZA KUTNU PILU

- a) **Kutne pile namijenjene su za rezanje drva ili drvnih proizvoda, ne mogu se koristiti s abrazivnim kotačićima za rezanje željeznih materijala kao što su poluge, šipke, klinovi, itd.**  
*Abrazivna prašina uzrokuje blokiranje pomičnih dijelove kao što su donji štitnik. Iskre od abrazivnog rezanja će spaliti donji štitnik, uložak i ostale plastične dijelove.*
- b) **Koristite stezaljke za podupiranje izratka kad god je to moguće. Ukoliko izradak podupirete rukom, uvijek držite ruku najmanje 100 mm od obje strane oštrice za piljenje. Nemojte koristiti ovu pilu za rezanje komada koji su premali da bi ih mogli čvrsto stegnuti ili držati ručno.**  
*Ako je vaša ruka postavljena preblizu oštrice pile, postoji povećani rizik od ozljeda od kontakta s oštricom.*
- c) **Izradak mora biti nepomičan i stegnuti ili pričvršćen na branik i na stol. Nemojte ulagati izradak u oštricu ili na bilo koji način rezati "slobodnom rukom".**  
*Neobuzdani ili pokretni izratci mogu biti odbačeni velikom brzinom, uzrokujući ozljede.*
- d) **Gurnite pilu kroz izradak. Nemojte vući pilu kroz izradak. Da biste napravili rez, podignite glavu pile i izvucite je preko izratka bez rezanja, pokrenite motor, pritisnite glavu pile i gurnite pilu kroz izradak.**  
*Udarno rezanje će vjerojatno uzrokovati penjanje oštrice pile na vrh izratka i naglo odbaciti sklop oštrice prema operateru.*
- e) **Nikada nemojte ukrtiti ruku preko predviđene linije rezanja bilo ispred ili iza oštrice pile.**  
*Pridržavanje izratka "unakrsno", tj. držanje izratka desno od oštrice pile sa lijevom rukom ili obratno je vrlo opasno.*
- f) **Nemojte se približiti braniku s nijednom rukom bliže od 100 mm s obje strane oštrice, da biste uklonili drvene strugotine ili iz bilo kojeg drugog razloga dok se oštrica okreće.**  
*Blizina oštrice pile od ruke možda nije očigledna te se možete ozbiljno ozlijediti.*
- g) **Pregledajte vaš izradak prije rezanja. Ako je izradak ispupčen ili deformiran, pričvrstite ga s ispupčenom stranom prema braniku. Uvijek pazite da nema razmaka između izratka, branika i stola duž linije rezanja.**  
*Savijeni ili deformirani izratci mogu se okrenuti ili pomaknuti i uzrokovati petljanje ploče rotirajuće oštrice pile tijekom rezanja. U izratku ne smije biti čavala ili stranih predmeta.*
- h) **Nemojte upotrebljavati pilu sve dok na stolu nema nikakvih alata, drvenih strugotina itd., osim izratka. Male krhotine ili labavi komadi drva ili drugi predmeti koji se dodiruju s rotirajućom oštricom mogu biti odbačeni velikom brzinom.**
- i) **Režite samo jedan po jedan izradak.**  
*Više naslaganih izradaka se ne može prikladno učvrstiti ili zategnuti i mogu se upetljati na oštricu ili pomaknuti tijekom rezanja.*
- j) **Uvjerite se da je kutna pila montirana ili postavljena na ravnu, čvrstu radnu površinu prije uporabe.**  
*Ravna i čvrsta radna površina smanjuje rizik nestabilnosti kutne pile.*
- k) **Planirajte svoj posao. Svaki put kad promijenite postavku kutnog ili konusnog kuta, provjerite je li podesivi branik pravilno postavljen kako bi podržao izradak i ne bi ometao oštricu ili zaštitni sustav.**  
*Bez "UKLJUČIVANJA" alata i bez izratka na stolu, pomičite oštricu pile kroz potpuni simulirani rez kako biste bili sigurni da neće doći do smetnji ili opasnosti od rezanja branika.*
- l) **Osigurajte odgovarajuću podršku kao što su stolni produžetci, konji za piljenje, itd. za izradak koji je širi ili dulji od stola.**  
*Izratci dulji ili širi od stola kutne pile mogu se naginjati ako nisu čvrsto podržani. Ako se odrezani komad ili izradak odlomi, može podići donji štitnik ili ga rotirajuća oštrica može odbaciti.*
- m) **Nemojte koristiti drugu osobu kao zamjenu za proširenje stola ili kao dodatnu podršku.**  
*Nestabilna potpora za izradak može uzrokovati petljanje oštrice ili da se izradak pomakne tijekom rezanja što može povući vas i pomagača u rotirajuću oštricu.*

- n) **Odreznani komad ne smije biti zaglavljn ili na bilo koji naoin pritisnut bilo uz rotirajuu oštricu pile.**  
*Ako je ograničen, tj. koriste se stoperi duljine, odrezani komad bi se mogao zaglaviti na oštricu i biti naglo odbačen.*
- o) **Uvijek koristite stezaljku ili spojnu napravu dizajniranu za pravilno podupiranje okruglog materijala poput šipki ili cijevi.**  
*Šipke imaju tendenciju da se kotrljaju prilikom rezanja, uzrokujući da oštrica "ugriže" i povuče izradak zajedno s vašom rukom u oštricu.*
- p) **Neka oštrica dođe do pune brzine prije nego što kontaktirate izradak.**  
*To će smanjiti rizik od odbacivanja izratka.*
- q) **Ako se izradak ili oštrica zaglave, isključite kutnu pilu. Pričekajte da se svi pokretni dijelovi zaustave i odspojite utikač iz utičnice i/ili izvadite bateriju. Zatim oslobodite zaglavljeni materijal.**  
*Neprekidno piljenje sa zaglavljenim izratkom moglo bi uzrokovati gubitak kontrole ili oštećenje motorne pile.*
- r) **Nakon završetka rezanja, otpustite prekidač, držite glavu pile dolje i pričekajte da se oštrica zaustavi prije uklanjanja izrezanog komada.**  
*Posezanje rukom blizu oštrice u pokretu je opasno.*
- s) **Držite ručicu čvrsto pri izradi nepotpunih rezova ili pri otpuštanju prekidača prije nego što je glava pile potpuno u donjem položaju.**  
*Postupak koćenja pile može uzrokovati iznenadno povlačenje glave pile prema dolje, uzrokujući opasnost od ozljeda.*

## **MJERE OPREZA KOD KORIŠTENJA MIJEŠANE KLIZNE KUTNE PILE**

1. Neka pod oko stroja bude ravan. Dobro održavan i bez labavih materijala, npr. krhotina i izrezaka.
2. Osigurajte adekvatno opće ili lokalizirano osvjetljenje.
3. Ne koristite električne alate u svrhe koje nisu navedene u uputama za rukovanje.
4. Popravljanje mora izvršavati samo ovlašteni servis. Proizvođač nije odgovoran za bilo kakvu štetu i ozljede nastale uslijed popravka od strane neovlaštene osobe, kao i nepravilnim rukovanjem alatom.
5. Kako bi se osigurao operativni integritet električnih alata, ne uklanjajte instalirane poklopce ili vijke.
6. Nemojte dirati pokretne dijelove ili opremu osim kada je izvor napajanja isključen.
7. Koristite svoj alat na nižem ulazu nego što je navedeno na nazivnoj pločici; inače, završetak može biti pokvaren i radna učinkovitost smanjena zbog preopterećenja motora.
8. Nemojte brisati plastične dijelove s otopinom. Otopine poput goriva, razrjeđivača, benzina, ugljikovog tetraklorida, alkohola mogu oštetiti i ispucati plastične dijelove. Nemojte ih brisati s takvom otopinom. Čistite plastične dijelove s mekom krpom lagano navlaženom u sapunici.
9. Koristite samo originalne HiKOKI rezervne dijelove.
10. Rastavni nacrt u ovim uputama bi se trebao koristiti samo za ovlašteni servis.
11. Nikada ne režite obojene metale ili kamen.
12. Adekvatno opće ili lokalizirano osvjetljenje je isporučeno. Zalihe i gotovi izratci se nalaze u neposrednoj blizini normalnog radnog položaja operatera.
13. Nosite prikladnu osobnu zaštitnu opremu kada je to potrebno, to može uključivati:  
Zaštita sluha da bi se smanjio rizik od induciranog gubitka sluha.  
Zaštita za oči da bi se smanjio rizik od ozljede oka.  
Respiratorna zaštita da bi se smanjio rizik od udisanja opasne prašine.

- Rukavice za rukovanje oštricama pile (oštrice pile moraju se nositi u držaču gdje god je to moguće) i grubim materijalom.
14. Operator je odgovarajuće osposobljen za korištenje, namještanje i rad sa strojem.
  15. Suzdržite se od uklanjanja izrezaka ili drugih dijelova izratka iz područja rezanja dok stroj radi a glava pile nije u položaju mirovanja.
  16. Nikada ne koristite miješanu klizno kutnu pilu s donjim štitnikom zaključanim u otvorenom položaju.
  17. Uvjerite se da se donji štitnik kreće glatko.
  18. Nemojte koristiti pilu bez štitnika na mjestu, ako nije u ispravnom radnom stanju i propisno održavana.
  19. Koristite pravilno naoštrene oštrice pile. Pratite maksimalnu brzinu označenu na oštrici pile.
  20. Ne koristite oštrice pile koje su oštećene ili deformirane.
  21. Ne koristite oštrice pile izrađene od brzoereznog čelika.
  22. Koristite samo oštrice pile preporučene od HiKOKI-ja. Korištenje oštrice pile u skladu s EN847-1.
  23. Oštrice pile bi trebale biti u rasponu od 235 mm do 255 mm vanjskog opsega.
  24. Odaberite ispravnu oštricu pile za materijal koji će se rezati.
  25. Nikad ne koristite miješanu klizno kutnu pilu s listom pile okrenutim prema gore ili u stranu.
  26. Uvjerite se da na izratku nema stranih tijela kao što su čavli.
  27. Zamijenite umetnutu ploču kada je istrošena.
  28. Nemojte koristiti pilu za rezanje materijala osim aluminija, drva ili sličnih materijala.
  29. Nemojte koristiti pilu za rezanje drugih materijala osim onih koje preporuča proizvođač.
  30. Postupak zamjene oštrice, uključujući metodu za repozicioniranje i upozorenje da se to mora ispravno provesti.
  31. Spojite miješanu klizno kutnu pilu na uređaj za skupljanje prašine prilikom piljenja drva.
  32. Pazite prilikom dubljenja.
  33. Prilikom transporta ili nošenja alata, nemojte držati za držač. Držite za ručicu umjesto za držač.
  34. Počnite rezanje tek nakon što okretaji motora dosegnu maksimum.
  35. Brzo ISKLJUČITE prekidač kada primijetite abnormalnost.
  36. Isključite napajanje i pričekajte da se oštrica pile zaustavi prije servisiranja ili namještanja alata.
  37. Tijekom kutnog ili konusnog rezanja oštrica se ne bi trebala dizati osim kada se u potpunosti zaustavi vrtjeti.
  38. Tijekom radnje kliznog rezanja, pila se mora gurnuti i otklizati dalje od operatora.
  39. Uzmite u obzir sve mogućnosti preostalih rizika kod rezanja, poput laserskog zračenja na oči, slučajnog pristupa pokretnim dijelovima na kliznim mehaničkim dijelovima stroja i tako dalje.
  40. Osigurajte prije svakog rezanja da je stroj stabilan. Koristite samo oštrice pile čija je maksimalna dopuštena brzina viša od brzine električnog alata bez opterećenja. Nemojte mijenjati laser s drugačijim tipom.
  41. Nemojte stajati u ravlini s oštricom pile ispred stroja. Uvijek tenajte po strani oštrice pile. Ovo štiti vaše tijelo od mogućeg trzaja. Držite šake, prste i ruke dalje od rotirajuće oštrice pile.  
Nemojte krizati ruke prilikom korištenja ruke alata.
  42. Ako se oštrica pile zaglavi, isključite stroj i držite izradak dok se oštrica pile u potpunosti ne zaustavi. Da biste spriječili trzaj, izradak se ne smije pomicati osim nakon što se stroj u potpunosti zaustavi. Ispravite uzrok zaglavljivanja oštrice pile prije ponovnog pokretanja stroja.



## DODATNA SIGURNOSNA UPOZORENJA

1. Ne dopustite da u rupu za priključivanje punjive baterije uđu strani predmeti.
2. Nikada ne rastavljajte bateriju i punjač.
3. Nikada nemojte kratko spojati punjive baterije. Kratko spajanje baterije proizvodi veliku struju i dovodi do pregrijavanja. To dovodi do opekina ili oštećenja baterije.
4. Baterije ne bacajte u vatru. Ako baterija ne izgori, može eksplodirati.
5. Kada koristite ovaj uređaj neprekidno jedinica se može pregrijati, što dovodi do oštećenja motora i prekidača. Molimo da ga ne koristite oko 15 minuta.
6. U ventilacijske otvore punjača ne umecite strane predmete. Umetanje metalnih predmeta ili zapaljivih tvari u ventilacijske otvore punjača uzrokovat će strujni udar ili oštećenje punjača.
7. Korištenje istrošene baterije oštetit će punjač.
8. Bateriju odnesite u trgovinu u kojoj je kupljena čim trajanje pražnjenja baterije nakon ponovnog punjenja postane prekratko za praktičnu uporabu. Istrošene baterije ne bacajte zajedno s ostalim smećem.
9. Izvadite bateriju prije bilo kakve prilagodbe, servisiranja ili održavanja.  
Kad završite s radom, izvucite bateriju.
10. Nemojte koristiti proizvod ako su terminali alata ili baterije (držač baterije) deformirani.  
Ugradnja baterije može uzrokovati kratki spoj koji može dovesti do emisije dima ili paljenja.
11. Držite terminale alata (držač baterije) bez strugotina i prašine.
  - Prije upotrebe, provjerite da strugotine i prašina nisu nakupljeni na području terminala.
  - Tijekom rada, pokušajte izbjeći padanje strugotina ili prašine s instrumenta na bateriju.
  - Ako prekidate rad ili nakon uporabe, nemojte ostavljati alat na mjestu gdje je izložen padanju strugotina ili prašini.  
Ako to učinite možete uzrokovati kratki spoj koji može dovesti do emisije dima ili paljenja.
12. Uvijek koristite alat i bateriju na temperaturama između 0°C i 40°C.

## MJERE OPREZA ZA LITIJ-IONSKE BATERIJE

U svrhu produljenja vijeka trajanja, litij-ionska baterija opremljena je zaštitom za prekidanje izlazne struje. U dolje opisanim slučajevima 1 do 3, prilikom korištenja ovoga proizvoda, čak i kada držite prekidač, motor se može zaustaviti. To nije indikacija problema u radu već rezultat zaštitne funkcije.

1. Kada se baterija istroši, motor se zaustavlja.  
U tom je slučaju odmah napunite.
2. Ako je alat preopterećen, motor se može zaustaviti. U tom slučaju pustite prekidač alata i otklonite uzrok preopterećenja. Nakon toga alat možete ponovno koristiti.
3. Ako se baterija pregrije uslijed rada pod preopterećenjem, baterija može prestati davati struju.  
U tom slučaju prestanite koristiti bateriju i sačekajte da se ohladi. Nakon toga alat možete ponovno koristiti.

Nadalje, molimo vas da obratite pažnju na sljedeća upozorenja i mjere opreza.

### UPOZORENJE

Kako bi se spriječio curenje baterije, pregrijavanje, dimljenje, eksplozija i zapaljenje, molimo vas da se pridržavate sljedećih mjera opreza.

1. Pazite da se strugotine i prašina ne nakupljaju na bateriji.
  - Tijekom rada pazite da strugotine i prašina ne padaju na bateriju.
  - Pazite da se strugotine i prašina koji tijekom rada alata padnu na bateriju ne nakupljaju na bateriji.
  - Nekorišteni bateriju ne skladištite na mjestima izloženima strugotinama i prašini.
  - Prije skladištenja baterije, uklonite strugotine i prašinu s baterije i ne skladištite zajedno s metalnim dijelovima (vijci, čavli, itd.).
2. Ne bušite bateriju oštrim predmetima, primjerice čavlima, ne udarajte čekićem, ne gazite, ne bacajte i ne izlažite bateriju teškim udarcima.
3. Ne koristite vidljivo oštećenu ili deformiranu bateriju.
4. Ne koristite baterije obrnutog polariteta.
5. Ne spajajte izravno na električnu utičnicu ili priključnicu upaljača u automobilu.
6. Bateriju ne koristite u svrhe za koje nije namijenjena.
7. Ako se punjenje baterije ne završi niti nakon isteka navedenog vremena punjenja, odmah prekinite daljnje punjenje.
8. Bateriju ne izlažite visokim temperaturama ili visokom tlaku i ne stavljajte u mikrovalne pećnice, sušilice ili spremnike pod visokim tlakom.
9. Držite podalje od vatre čim otkrijete da baterija curi ili osjetite neugodan miris.
10. Ne koristite na mjestima na kojima se generira jak statički elektricitet.
11. Ako dođe do curenja baterije, neugodnog mirisa, zagrijavanja, promjene boje ili oblika baterije, ili se baterija na bilo koji način promijeni tijekom korištenja, punjenja ili skladištenja, odmah je izvadite iz uređaja ili punjača i prekinite uporabu.
12. Nemojte uranjati bateriju ili dopustiti da bilo kakve tekućine uđu unutra. Prodor vodljive tekućine, kao što je voda, može uzrokovati oštećenja koja mogu dovesti do požara ili eksplozije. Čuvajte bateriju na hladnom i suhom mjestu, dalje od gorivih i zapaljivih predmeta. Moraju se izbjeći atmosfere korozivnog plina.

### POZOR

1. Ako tekućina koja curi iz baterije dospije u oči, nemojte trljati oči i odmah ih dobro isperite čistom vodom, kao je voda iz slavine, te odmah potražite pomoć liječnika.  
Ako se ne liječi, tekućina može uzrokovati probleme s vidom.
2. Ako tekućina iscuri po koži ili odjeći, odmah dobro isperite čistom vodom, kao što je voda iz slavine.  
Postoji mogućnost iritacije kože.
3. Ukoliko prilikom prvog korištenja baterije otkrijete hrđu, neugodan miris, pregrijavanje, promjenu boje, deformacije, i/ili druge nepravilnosti, ne koristite i vratite dobavljaču ili prodavaču.

### UPOZORENJE

Ako u terminal litij-ionske baterije dospije provodljivi materijal, baterija se može kratko spojiti i prouzročiti požar. Kod skladištenja litij-ionske baterije svakako se pridržavajte sljedećih pravila.

- U kutije za spremanje ne stavljajte vodljive materijale kao što su čavli i željezna ili bakrena žica.
- Kako bi se spriječio kratki spoj, bateriju stavite u alat ili čvrsto pričvrstite poklopac baterije za spremanje sve dok se ventilator ne vidi.

## U POGLEDU TRANSPORTA LITIJ-IONSKE BATERIJE

Prilikom transporta litij-ionske baterije, molimo pridržavajte se sljedećih mjera opreza.

### UPOZORENJE

Obavijestite tvrtku za transport da paket sadrži litij-ionsku bateriju, informirajte tvrtku o njenoj izlaznoj snazi i slijedite upute tvrtke za transport prilikom dogovaranja transporta.

- Litij-ionske baterije čija izlazna snaga prelazi 100 Wh klasificiraju se kao opasni teret i zahtijevaju primjenu posebnih procedura.
- Za transport u inozemstvo, morate postupati u skladu s međunarodnim zakonima te pravilima i propisima određene zemlje.
- Ako je BSL36B18 ugrađen u električni alat, izlazna snaga prijeći će 100 Wh, a jedinica će se svrstati u opasnu robu u klasifikaciji tereta.

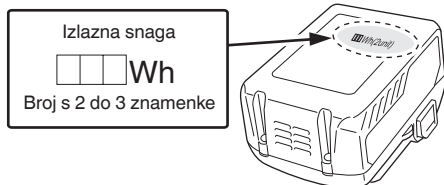

	C3610DRA: Bežična miješana klizno kutna pila
	Kako bi smanjio opasnost od ozljede, korisnik mora pročitati priručnik za uporabu.
	Uvijek nosite zaštitne naočale.
	Uvijek nosite zaštitu sluha.
	Nemojte gledati u radnu lampu.
	Samo za zemlje EU Električni alat ne bacajte zajedno s ostalim kućnim otpadom! Sukladno europskim direktivama 2012/19/EU o otpadnoj električnoj i elektroničkoj opremi, te provedbi u skladu s nacionalnim zakonima i propisima, električni alat i baterije koji su dostigli kraj korisnog radnog vijeka potrebno je prikupljati odvojeno i predati u ustanove za recikliranje.

### Baterija

	Svijetli; Preostala snaga baterije je preko 75%.
	Svijetli; Preostala snaga baterije je 50% - 75%.
	Svijetli; Preostala snaga baterije je 25% - 50%.
	Svijetli; Preostala snaga baterije je ispod 25%.
	Treperi; Preostala snaga baterije - gotovo prazna. Bateriju napunite što je prije moguće.
	Treperi; Izlaz je obustavljen zbog visoke temperature. Izvadite bateriju iz alata i dopustite da se potpuno ohladi.
	Treperi; Izlaz je obustavljen zbog kvara ili neispravnosti. Problem može biti baterija stoga molimo da se obratite prodavaču.

### NAPOMENA

Kako bi se spriječilo trošenje baterije ostavljenim uključenim LED svjetlom, svjetlo se automatski gasi nakon otprilike 2 minuta.

## STANDARDNA OPREMA

Osim glavne jedinice (1 jedinica), paket sadrži opremu navedenu na stranici 480.

Standardna oprema može se promijeniti bez prethodne najave.

## VRSTE PRIMJENE

Rezanje različitih vrsta aluminijskih okvira i drva.

## MJERE PREDOSTROŽNOSTI SPAJANJA USB UREĐAJA (SAMO S UC18YSL3 PUNJAČEM)

Kod pojave neočekivanog problema, podaci na USB-u spojenom na ovaj proizvod mogu biti oštećeni ili izgubljeni. Uvijek se pobrinite da napravite sigurnosnu kopiju svih podataka na USB uređaju prije korištenja ovog proizvoda.

Molimo budite svjesni da naša tvrtka ne prihvaća apsolutno nikakvu odgovornost za bilo koje oštećene ili izgubljene podatke pohranjene na USB uređaju, kao ni za bilo koju štetu koja bi mogla nastati na spojenom uređaju.

### UPOZORENJE

- Prije upotrebe, provjerite da li na USB kabelu za spajanje ima nekih nedostataka ili oštećenja. Korištenje USB kabela s nedostatkom ili oštećenjem može izazvati pojavu dima ili zapaljenje.
- Kada se proizvod ne koristi, pokrijte USB ulaz s gumenim poklopcem. Nakupine prašine, itd. u USB ulazu mogu izazvati pojavu dima ili zapaljenje.

### NAPOMENA

- Tijekom punjenja USB-a moguće su povremene pauze.
- Kad se USB uređaj ne puni, uklonite USB uređaj iz punjača. Ukoliko to ne učinite, ne samo da se može skratiti životni vijek baterije USB uređaja, već može rezultirati neočekivanim nesrećama.
- Možda neće biti moguće punjenje nekih USB uređaja, ovisno o tipu uređaja.

## SIMBOLI

### UPOZORENJE

Za uređaj se koriste sljedeći simboli. Uvjerite se da prije uporabe razumijete njihovo značenje.

## SPECIFIKACIJE

## 1. Bežična miješana klizno kutna pila

Proizvod	Model		C 3610DRA		
Motor			DC motor bez četkice		
Laserski marker	Maksimalni izlaz		<0,39mW CLASS 1M laserski proizvod		
	Duljina valova		400 – 700 nm		
	Laser srednje		Laserska dioda		
Primjenjiva oštrica pile			Vanjski promjer 255 mm Promjer otvora 30 mm		
Brzina bez opterećenja			4000 min <sup>-1</sup>		
Maks. piljenje dimenzija	Kutno	Glava	Okretna platforma	Maks. dimenzija piljenja	
		0	0	(Sa sidrenom pločom) Maks. visina Maks. širina (Bez sidrene ploče) Maks. visina Maks. širina	89 mm 292 mm 64 mm 318 mm
		0	Lijevo 45° ili Desno 45°	(Sa sidrenom pločom) Maks. visina Maks. širina (Bez sidrene ploče) Maks. visina Maks. širina	89 mm 204 mm 64 mm 222 mm
		0	Lijevo 55°	(Sa sidrenom pločom) Maks. visina Maks. širina (Bez sidrene ploče) Maks. visina Maks. širina	89 mm 176 mm 64 mm 182 mm
	0	Desno 60°	(Sa sidrenom pločom) Maks. visina Maks. širina (Bez sidrene ploče) Maks. visina Maks. širina	89 mm 146 mm 64 mm 158 mm	
	Konus	Lijevo 45°	0	(Sa sidrenom pločom) Maks. visina Maks. širina (Bez sidrene ploče) Maks. visina Maks. širina	45 mm 292 mm 41 mm 318 mm
		Desno 45°	0	(Sa sidrenom pločom) Maks. visina Maks. širina (Bez sidrene ploče) Maks. visina Maks. širina	25 mm 292 mm 19 mm 318 mm
	Maks. piljenje dimenzija	Miješana	Lijevo 45° ili Desno 45°	Lijevo 45° ili Desno 45°	(Sa sidrenom pločom) Maks. visina Maks. širina (Bez sidrene ploče) Maks. visina Maks. širina
Desno 45° ili Desno 45°			Lijevo 45° ili Desno 45°	(Sa sidrenom pločom) Maks. visina Maks. širina (Bez sidrene ploče) Maks. visina Maks. širina	25 mm 204 mm 19 mm 222 mm
Raspon kutnog piljenja			Lijevo 0° – 55° Desno 0° – 60°		

Raspon konusnog piljenja		Lijevo 0° – 48° Desno 0° – 48°
Raspon miješanog piljenja		Lijevo (Konus) 0° – 45°, Lijevo (Kut) 0° – 45°
		Desno (Konus) 0° – 45°, Desno (Kut) od 0° – 45°
Napajanje	Tip*	Li-ion baterija Model BSL36B18
	Napon	36 V
Neto težina		20,6 kg

\* Postojeće baterije (BSL3660/3626/3620, serije BSL18.... i BSL14...., itd.) ne mogu se koristiti s ovim alatom.

\*\* Prema EPTA postupku 01/2014

Ovisno o priključenoj bateriji.

Najveća težina je izmjerena s BSL36B18.

## NAPOMENA

○ Zbog kontinuiranog programa istraživanja i razvoja tvrtke HiKOKI, ovdje navedene specifikacije mogu se promijeniti bez prethodne najave.

○ Nemojte snažno udariti ili slomit upravljačku ploču. To može dovesti do problema.

### 2. Baterija

Model	BSL36B18
Napon	36 V / 18 V (automatsko prebacivanje*)
Kapacitet baterije	4,0 Ah / 8,0 Ah (automatsko prebacivanje*)
Dostupni bežični proizvodi**	Višenaponske serije, 18 V proizvod
Dostupni punjač	Klizni punjač za litij-ionske baterije

\* Alat će se automatski prebaciti.

\*\* Molimo pogledajte naš opći katalog za detalje.

## PUNJENJE

Prije uporabe električnog alata, bateriju napunite kako slijedi.

### 1. Priključite mrežni kabel punjača u utičnicu.

Kada utikač punjača spojite u utičnicu, lampica indikatora napajanja treperit će crveno (u intervalima od 1 sekunde).

### 2. Umetnite bateriju u punjač.

Bateriju čvrsto umetnite u punjač kao što je prikazano na **slici 2** (na stranici 3).

### 3. Punjenje

Prilikom umetanja baterije u punjač, lampica indikatora punjenja treperi plavo.

Kada se baterija napuni do kraja, lampica indikatora punjenja svijetli zeleno. (vidi **tablicu 1**)

(1) Signal lampice indikatora punjenja

Signal lampice indikatora punjenja bit će kao što je prikazano u **tablici 1**, ovisno o stanju punjača ili punjive baterije.

Tablica 1

Signal lampice indikatora punjenja				
Lampica indikatora punjenja (CRVENO / PLAVO / ZELENO / LJUBIČASTO)	Prije punjenja	Treperi (CRVENO)	Svijetli 0,5 sekundu. Ne svijetli 0,5 sekundi. (isključen 0,5 sekundi)	Uključeno u izvor napajanja
	Tijekom punjenja	Treperi (PLAVO)	Svijetli 0,5 sekundu. Ne svijetli 1 sekundu. (isključen 1 sekundu)	Kapacitet baterije manji od 50%
		Treperi (PLAVO)	Svijetli 1 sekundu. Ne svijetli 0,5 sekundi. (isključen 0,5 sekundi)	Kapacitet baterije manji od 80%
		Svijetli (PLAVO)	Svijetli kontinuirano	Kapacitet baterije viši od 80%
	Punjenje završeno	Svijetli (ZELENO)	Svijetli kontinuirano (Neprekidni zvučni signal: oko 6 sekundi)	
	Pregrijavanje čekanje	Treperi (CRVENO)	Svijetli 0,3 sekundu. Ne svijetli 0,3 sekundi. (isključen 0,3 sekundi)	Baterija pregrijana. Punjenje nije moguće. (Punjenje će započeti kada se baterija ohladi)
	Punjenje nemoguće	Treperi (LJUBIČASTO)	Svijetli 0,1 sekundu. Ne svijetli 0,1 sekundi. (isključen 0,1 sekundi)	Kvar baterije ili punjača

- (2) O temperaturi i vremenu punjenja punjive baterije  
Temperature i vrijeme punjenja prikazani su u **tablici 2**.

Tablica 2

Punjač		UC18YSL3					
Baterija	Vrsta baterije	Li-ion					
	Temperature na kojima se baterija može puniti	0°C – 50°C					
	Napon punjenja	V	14,4		18		
	Vrijeme punjenja, cca. (Pri 20°C)	min.	BSL14xx serija		BSL18xx serija		Višenaponska serija
			(4 stanice)	(8 stanica)	(5 stanica)	(10 stanica)	(10 stanica)
		BSL1415S : 15 BSL1415 : 15 BSL1415X : 15 BSL1420 : 20 BSL1425 : 25 BSL1430C : 30	BSL1430 : 20 BSL1440 : 26 BSL1450 : 32 BSL1460 : 38	BSL1815S : 15 BSL1815 : 15 BSL1815X : 15 BSL1820 : 20 BSL1825 : 25 BSL1830C : 30 BSL1850C : 32	BSL1830 : 20 BSL1840 : 26 BSL1850 : 32 BSL1860 : 38	BSL36A18 : 32 BSL36B18 : 52	
USB	Napon punjenja	V	5				
	Struja punjenja	A	2				

**NAPOMENA**

Vrijeme punjenja može varirati ovisno o temperaturi okoline i naponu izvora napajanja.

4. **Isključite mrežni kabel punjača iz utičnice.**  
5. **Čvrsto držite punjač i izvucite bateriju.**

**NAPOMENA**

Obavezno izvadite bateriju iz punjača nakon punjenja i zatim je pohranite.

**O električnom pražnjenju u slučaju novih baterija, itd.**

Kako unutarnja kemijska tvar novih baterija i akumulatora koje nisu korištene dulje vrijeme nije aktivirana, električno pražnjenje može biti nisko kada ih se koristi prvi i drugi put. Ovo je privremena pojava i normalno vrijeme potrebno za punjenje će se vratiti punjenjem baterija 2 – 3 puta.

**Kako da baterije rade duže.**

- (1) Napunite baterije prije nego se potpuno isprazne. Kada osjetite da snaga alata postaje slabija, prestanite koristiti alat i napunite njegove baterije. Ako nastavite koristiti alat i iscrpiti struju, baterija se može oštetiti i njezin životni vijek će postati kraći.
- (2) Izbjegavajte punjenje na visokim temperaturama. Punjiva baterija će biti vruća odmah nakon korištenja. Ako se takva baterija puni odmah nakon upotrebe, njezina unutarnja kemijska tvar će se pogoršati a životni vijek baterije će se skratiti. Ostavite bateriju i napunite je nakon što se ohladi.

**POZOR**

- Ako se puni baterija koja je zagrijana jer je na duže vrijeme ostavljena na mjestu izloženom izravnom suncu ili je upravo korištena, lampica indikatora punjenja punjača svijetli 0,3 sekunde, i ne svijetli 0,3 sekunde (isključena je na 0,3 sekunde). U tom slučaju pustite da se baterija najprije ohladi, a tek potom započnete s punjenjem.
- Kada lampica indikatora punjenja treperi (u intervalima od 0,2 sekunde), provjerite i izvadite strane predmete iz konektora punjača baterije. Ako nema stranih predmeta, moguće je da su baterija ili punjač neispravni. Odnosite u ovlaštenu servis.

- Budući da ugrađeno mikro-računalo treba otprilike 3 sekunde kako bi ustanovilo da je baterija, koja se puni pomoću UC18YSL3 izvađena iz punjača, pričeka barem 3 sekunde prije ponovnog umetanja za nastavak punjenja. Ako se baterija ponovo umetne u roku manjem od 3 sekunde, baterija se možda neće ispravno puniti.

**PRIJE RADA****POZOR**

Izvršite sva potrebna podešavanja prije umetanja baterija.

1. **Baterija**  
Ne koristite baterije koje nisu navedene u ovom priručniku. To bi moglo dovesti do oštećenja ili nesreća.
2. **Vađenje i umetanje baterije (Sl. 3)**
3. **Prekidač napajanja**  
Uvjerite se da je prekidač u položaju OFF (Isključeno). Ako se baterija umetne dok je prekidač u položaju ON (Uključeno), električni alat će odmah započeti s radom što može uzrokovati ozbiljne nesreće.
4. **Uklonite svu ambalažu pričvršćenu ili spojenu na alat prije rada s alatom.**
5. **Otpuštanje sigurnosne igle (Sl. 4)**  
Kada se električni alat priprema za otpremu, njegovi glavni dijelovi su učvršćeni sigurnosnom iglom. Lagano pritisnite ručicu i izvucite klin za zaključavanje za odvajanje glave za rezanje.

**NAPOMENA**

- Lagano spuštanje ručice omogućit će vam lakše i sigurno odvajanje klina za zaključavanje. Zaključani položaja klina za zaključavanje je samo za nošenje i skladištenje.
6. **Ugradnja vrećice za prašinu i mengele (Sl. 1)**  
Ugradite vrećicu za prašinu na otvor za prašinu na kutnoj pili. Povežite spojnu cijev vrećice za prašinu i otvor za prašinu.  
Da biste ispraznili vrećicu za prašinu, izvucite sklop vrećice za prašinu iz otvora za prašinu. Otvorite zatvarač na donjoj strani vrećice i ispraznite u spremnik otpada. **Često provjeravajte i ispraznite vrećicu za prašinu prije nego što se napuni.**

## NAPOMENA

Vrećica za prašinu mora biti usmjerena prema desnoj strani pile za najbolje rezultate. To će također spriječiti smetnje tijekom rada pile.

## POZOR

Često praznite vrećicu za prašinu kako biste spriječili da se cijev i donji štitičnik začepe.

Piljevina će se akumulirati brže nego inače tijekom konusnog rezanja.

## UPOZORENJE

Nemojte koristiti ovu pilu za rezanje i/ili brušenje metala. Vruće krhotine ili iskre mogu zapaliti piljevinu iz materijala vrećice.

(Pričvrstite sklop mengele kao što je prikazano na **SI. 1** i **SI. 30.**)

## 7. Instalacija (SI. 5)

Osigurajte da je stroj uvijek pričvršćen na klupu. Spojite električni alat na ravnu, horizontalnu radnu klupu. Odaberite vijke promjera 8 mm pogodne dužine za debljinu radne klupe.

Dužina vijka bi trebala biti barem 40 mm plus debljina radne klupe.

Na primjer, koristite vijak od 8 mm × 65 mm za radnu klupu debljine 25 mm.

## 8. Instalacija sklopa potporne šipke (SI. 6)

Sklop potporne šipke pričvršćen na stražnjoj strani baze pomaže stabilizirati električni alat.

Umetnite jedan sklop potporne šipke u rupu smještenu na stražnjoj strani baze i gurnite ga unutra koliko ide. Namotajte vijak od 5 mm u rupu pored držača za montažu.

Čvrsto stegnite vijak od 5 mm s odvijačem.

Ponovite gore navedene korake za instaliranje drugog sklopa potporne šipke.

## 9. Provjerite pravilan rad donjeg štitičnika

Donji štitičnik je dizajniran kako bi zaštitio operatera od dolaska u kontakt s oštricom pile tijekom rada alata. Uvijek provjerite da li se donji štitičnik glatko pomiče i dobro pokriva oštricu pile.

## UPOZORENJE

**NIKADA NE RADITE S ELEKTRIČNIM ALATOM ako donji štitičnik ne radi glatko.**

## 10. 90° (0°) Konusno podešavanje

### UPOZORENJE

Kako biste osigurali precizne rezove, potrebno je provjeriti poravnanje i podesiti prije uporabe.

(1) Otpustite ručicu za konusno zaključavanje tako da je podignete i nagnite rezu ruku dok gurate klin za postavljanje(A) do 0° konusnog zaustavljanja, molimo pogledajte **SI. 7-a** i **7-b**. Stegnite ručicu za konusno zaključavanje.

(2) Postavite kombinirani kutnik na kutni stol s ravnalom na stolu i nagibom kutnika uz oštricu pile kako je prikazano na **SI. 7-a**.

(3) Ako oštrica nije 0° od kutnog stola, otpustite tri vijka za namještanje na stražnjoj strani uređaja s hex ključem od 4 mm, molimo pogledajte **SI. 7-c**. Otključajte ručicu za konusno zaključavanje i namjestite rezu ruku na nulu stupnjeva od stola. Nakon što je postignuto poravnanje, zategnite tri vijka za podešavanje i pritisnite ručicu za konusno zaključavanje kako biste pričvrstili glavu za rezanje.

## 11. 90° Podešavanje indikatora (Za konusnu skalul) (SI. 7-b)

(1) Kad je oštrica točno 90° (0°) od stola, otpustite konusni šiljasti vijak pomoću Phillipsovog odvijača #2.

(2) Podesite indikator na oznaku "0" na konusnoj skali i ponovno zategnite vijak.

## 12. 45° Lijevo konusno podešavanje

(1) Potpuno produžite pod-branik (B) sasvim u lijevo, a potom povucite klin za postavljanje (A) prema prednjem dijelu stroja.

## NAPOMENA

Pri povlačenju klina za postavljanje (A), možda ćete morati pomaknuti sklop gornje ruke kutne pile lijevo/ desno kako biste oslobodili zadržani tlak.

(2) Otpustite ručicu za konusno zaključavanje i nagnite kutiju mjenjača potpuno u lijevo.

(3) Pomoću kombiniranog kutnika provjerite je li oštrica 45° u odnosu na stol.

(4) Za podešavanje, nagnite kutiju mjenjača na 0°, otpustite učvršnu maticu i okrenite vijak unutra ili van za povećavanje ili smanjenje kuta kao što je prikazano na **SI. 8**.

(5) Nagnite kutiju mjenjača natrag u lijevo i ponovno provjerite poravnanje.

(6) Ponovite korake sve dok oštrica ne bude 45° u odnosu na stol. Kada se postigne poravnanje, zategnite učvršnu maticu i ručicu za konusno zaključavanje kad se postigne poravnanje.

## 13. 45° Desno konusno podešavanje

(1) Podesite kut na 0°. Potpuno produžite pod-branik (A) sasvim u desno, a potom povucite klin za postavljanje (A) prema prednjem dijelu stroja.

### NAPOMENA

Pri povlačenju klina za postavljanje (A), možda ćete morati pomaknuti sklop gornje ruke kutne pile lijevo/ desno kako biste oslobodili zadržani tlak.

(2) Otpustite ručicu za konusno zaključavanje i nagnite kutiju mjenjača potpuno u desno.

(3) Pomoću kombiniranog kutnika provjerite je li oštrica 45° u odnosu na stol.

(4) Za podešavanje, nagnite kutiju mjenjača na 0°, otpustite učvršnu maticu i okrenite vijak unutra ili van za povećavanje ili smanjenje kuta kao što je prikazano na **SI. 9**.

(5) Nagnite ruku za rezanje natrag u desno i ponovno provjerite poravnanje.

(6) Ponovite korake sve dok oštrica ne bude 45° u odnosu na stol. Kada se postigne poravnanje, zategnite učvršnu maticu i ručicu za konusno zaključavanje kad se postigne poravnanje.

## 14. 33,9° Lijevo i desno konusno podešavanje

(1) Podesite kut na 0°. Potpuno produžite oba pod-branika (A, B).

(2) Otpustite ručicu za konusno zaključavanje i nagnite kutiju mjenjača na desnu konusnu pozitivnu točku od 33,9°, pritiskanjem klina za postavljanje (A) prema stražnjoj strani stroja.

(3) Pomoću kombiniranog kutnika provjerite je li oštrica 33,9° u odnosu na stol.

(4) Za podešavanje zakrenite hex vijak unutra ili van pomoću ključa od 3 mm sve dok oštrica ne bude 33,9° u odnosu na stol.

(5) Ponovite gore navedene korake i okrenite hex vijak za lijevo konusno podešavanje od 33,9°.

## 15. Podešavanje kuta

Skala miješano klizno kutne pile može se lako pročitati, pokazujući kutove od 0° do 48° lijevo i desno. Stol kutne pile ima devet najčešćih postavki kuta s pozitivnim točkama pri 0°, 15°, 22,5°, 31,6° i 45°. Ove pozitivne točke postavljaju oštricu na željeni kut brzo i precizno. Slijedite dolje navedeni postupak za najbrže i najtočnije podešavanje.

### Podešavanje kutova: (SI. 10)

(1) Podignite ručicu za kutno zaključavanje da biste otključali stol.

(2) Pomaknite stol dok pritišćete gumb za zaključavanje pozitivne točke da biste poravnali pokazivač na željeni stupanj mjerenja.

(3) Zaključajte stol u položaj pritiskom na ručicu za kutno zaključavanje.

**Podešavanje indikatora (za kutnu skalul):**

- (1) Pomaknite stol na pozitivnu točku od 0°.
- (2) Otpustite vijak koji drži indikator (za kutnu skalul) s Phillipsovim odvijačem.
- (3) Namjestite pokazivač na oznaku 0° i ponovno zategnite vijak.

**16. Podešavanje dubina rezanja**

Maksimalna dubina kretanja glave za rezanje postavljena je u tvornici.

- (1) Postavljanje maksimalne širine kretanja glave za rezanje, slijedite korake u nastavku: (**SI. 11-a**)  
Okrećite gumb za zaustavljanje suprotno od smjera kazaljke na satu sve dok gumb za zaustavljanje ne proviri iz blokade zaustavljanja i dok se glava za rezanje ne pomakne prema gore.  
Zakrenite sidrenu ploču u smjeru kazaljke na satu da dodirnete šipku za zaustavljanje.  
Ponovno provjerite dubinu oštrice pomicanjem glave za rezanje prema naprijed i prema natrag kroz puni pomak tipičnog rezanja duž upravljačke ruke.
- (2) Postavljanje maksimalne visine kretanja glave za rezanje, slijedite korake u nastavku: (**SI. 11-b**)  
Okrećite gumb za zaustavljanje suprotno od smjera kazaljke na satu sve dok gumb za zaustavljanje ne proviri iz blokade zaustavljanja i dok se glava za rezanje ne pomakne prema gore.  
Zakrenite sidrenu ploču suprotno od smjera kazaljke na satu da dodirne sjedalo za zaustavljanje.  
Osigurajte da blok za zaustavljanje potpuno dodiruje sidrenu ploču.

**17. Postavljanje dubine rezanja (SI. 11-b)**

Dubina rezanja može se unaprijed namjestiti za jednodielne i ponavljajuće plitke rezove.

- (1) Podesite glavu za rezanje prema dolje dok zupci oštrice ne budu na željenoj dubini.
- (2) Dok držite gornju ruku u tom položaju okrenite gumb za zaustavljanje dok ne dodirne sidrenu ploču.
- (3) Ponovno provjerite dubinu oštrice pomicanjem glave za rezanje prema naprijed i prema natrag kroz puni pomak tipičnog rezanja duž upravljačke ruke.

**NAPOMENA**

Ako sidrena ploča postane labava, može ometati podizanje i spuštanje glave za rezanje. Sidrena ploča treba biti zategnuta u horizontalnom položaju, kako je prikazano na **SI. 11-b**.

**PRIJE REZANJA****1. Pozicioniranje umetnute ploče**

Umetnute ploče su instalirane na okretnu platformu. Prilikom isporuke alata iz tvornice, umetnute ploče su učvršćene tako da oštrica pile ne dolazi u kontakt s njima. Brus donje površine izratka je značajno smanjen, ako je umetnuta ploča učvršćena tako da će razmak između bočne površine umetnute ploče i oštrice pile biti minimalan. Prije korištenja alata, uklonite ovaj razmak u skladu sa sljedećim postupkom.

- (1) Rezanje u desnom kutu  
Otpustite tri strojna vijka od 4 mm, zatim učvrstite lijevu stranu umetnute ploče i privremeno zategnite strojne vijke od 4 mm na obje strane. Zatim fiksirajte izradak (oko 200 mm širok) pomoću sklopa mengele i izrežite ga. Nakon poravnavanja površine rezanja sa rubom umetnute ploče, sigurno zategnite strojne vijke od 4 mm na obje strane. Uklonite izradak i sigurno zategnite centralne strojne vijke od 4 mm. Namjestite desnu umetnutu ploču na isti način.
- (2) Kutno rezanje u lijevom i desnom konusu  
Podesite umetnutu ploču na način prikazan na **SI. 12-b** i **SI. 12-c** sljedeći isti postupak kao za desni kut rezanja.

**POZOR**

Nakon namještanja umetnute ploče za rezanje u desnom kutu, umetnuta ploča će se rezati do određene mjere ako se koristi za konusno kutno rezanje.

Kada je konusno rezanje potrebno, namjestite umetnutu ploču za konusno kutno rezanje.

**2. Korištenje pod-branika (A)/pod-branika (B) UPOZORENJE**

Pod-branik (A)/pod-branik (B) se mora produžiti pri desnom/lijevom kutnom konusnom rezanju. Ukoliko ne upijete produžiti pod-branik (A)/pod-branik (B) neće biti dovoljno prostora za prolazak oštrice što bi moglo prouzročiti ozbiljne ozljede. Na ekstremnim kutnim ili konusnim kutovima, oštrica pile također može stupiti u kontakt s branikom.

Ovaj električni alat je opremljen pod-branikom (A)/pod-branikom (B).

U slučaju izravnog kutnog rezanja i kutnog rezanja lijevog konusa, koristite pod-branik (A)/pod-branik (B). Tada možete primijetiti stabilno rezanje materijala odostraga. Prilikom rezanja pod lijevom/desnim kutom, olabavite vijak za zaključavanje, zatim kliznite pod-branik (A)/pod-branik (B) prema van, kao što je prikazano na **SI. 13** i **14**. Kada gurnete pod-branik (A)/pod-branik (B) prema van, ako se ne može osigurati dovoljno mjesta ili pod-branik (A)/pod-branik (B) dolazi u dodir s drugim dijelovima alata, uključujući motor/donji štitičnik, potpuno uklonite pod-branik (A)/pod-branik (B) od branika (A)/branika (B). Također, izvadite gumb za zaključavanje iz branika (A).

**NAPOMENA**

Pri transportu pile uvijek pričvrstite pod-branik (A)/pod-branik (B) u položenom položaju i zaključajte ga.

**3. Osiguravanje izratka****UPOZORENJE**

Uvijek stegnite ili uhvatite mengelama izradak na branik; inače se izradak može odbiti od stola i uzrokovati tjelesne ozljede.

**4. Sustav kliznog nosača****UPOZORENJE**

Da biste smanjili rizik od ozljede, vratite klizni nosač na potpuno stražnji položaj nakon svakog bočnog rezanja.

Za sjeckanje na malim izratcima, kliznite sklop glave za rezanje u potpunosti prema stražnjoj strani uređaja i zategnite gumb za pričvršćivanje klizača.

Za rezanje širokih ploča do 255 mm, gumb za pričvršćivanje klizača mora biti otpušten kako bi glava za rezanje mogla slobodno klizati.

**5. Rad s polugom za brzo pokretanje (SI. 16)**

Ako kutovi NISU jedan od devet pozitivnih točki, kutni stol se može zaključati pod bilo kojim kutom između tih pozitivnih točki pomoću gumba za zaključavanje pozitivnih točki i ručice za kutno zaključavanje.

Otključajte kutni stol podizanjem ručice za kutno zaključavanje, uhvatite ručicu za kutno zaključavanje i pritiskom na gumb za zaključavanje pozitivnog zaustavljanja pomaknite stol do željenog kuta, a zatim otpustite gumb za zaključavanje pozitivnog zaustavljanja. Pritisnite ručicu za kutno zaključavanje kako biste zaključali stol u položaju.

**6. Gumb za poništavanje zadržavanja kuta (SI. 16)**

Gumb za poništavanje zadržavanja kuta omogućava mikro podešavanje stola, isključujući značajku zadržavanja pozitivnog zaustavljanja. Kada je potreban kut blizu zadržavanja pozitivnog zaustavljanja, ovo poništavanje sprječava da klin na kutnoj ruci klizne u taj utor na bazi.

- (1) Otključajte kutni stol podizanjem ručice za kutno zaključavanje.

# Hrvatski

- (2) Pritisnite gumb za zaključavanje pozitivnih točki i pritisnite gumb za poništavanje zadržavanja kuta, zatim otpustite gumb za zaključavanje pozitivnih točki istovremeno pretišćući poništavanje zadržavanja kuta. Poništavanje zadržavanja je sada uključeno.
- (3) Okrenite stol prema željenom kutu, pričvrstite stol prema željenom kutu pritiskom na ručicu za kutno zaključavanje.
- (4) Da biste isključili gumb za poništavanje zadržavanja kuta, ponovno pritisnite gumb za zaključavanje pozitivnih točki.

## 7. Laserski vodič

### UPOZORENJE

- Za vlastitu sigurnost nikada ne stavljajte bateriju ili AC/DC adapter u alat sve dok nisu dovršeni svi koraci prilagodbe i pročitali ste i razumjeli sigurnosne i radne upute.
- Vaš alat je opremljen laserskim vodičem Class 1M. Laserski vodič vam omogućuje pregled staze oštice pile na izratku kojom ćete rezati prije pokretanja kutne pile. Pila mora biti spojena na izvor napajanja, a prekidač za uključivanje/isključivanje lasera mora biti uključen kako bi se prikazala laserska linija.

- (1) Izbjegavajte izravni kontakt očima (SI. 17)

### UPOZORENJE

#### \* IZBJEGAVAJTE IZLAGANJE

Iz ovog otvora emitira se lasersko zračenje.

### POZOR

- Korištenje kontrola ili prilagodbe ili izvedba postupaka može dovesti do opasne izloženosti zračenju.
- Uporaba optičkih instrumenata s ovim proizvodom povećava opasnost od oštećenja očiju.

### UPOZORENJE

Nemojte pokušavati popraviti ili rastavljati laser. Ako ne kvalificirane osobe pokušaju popraviti ovaj laserski proizvod, može doći do ozbiljnih ozljeda. Popravak koji je potreban na ovom laserskom proizvodu treba obaviti kvalificirani serviser.

- (2) Provjeri usmjeravanja laserske linije (SI. 18)

- (a) Postavite pilu na kut od 0° i konus od 0°.
- (b) Upotrijebite kombinirani kutnik za označavanje kuta od 90° koji ide preko vrha i dolje na prednji dio ploče. Ova linija poslužit će kao linija uzorka za podešavanje lasera. Postavite ploču na stol za piljenje.
- (c) Pažljivo spustite glavu pile prema dolje kako biste poravnali oštricu pile s linijom uzorka. Postavite oštricu pile na lijevu stranu "linije uzorka" ovisno o željenom položaju laserske linije. Zaključajte ploču na mjestu pomoću držača.
- (d) Ako je pila priključena, uključite laserski vodič. Vaša pila je unaprijed postavljena s laserskom linijom na lijevoj strani oštice.

### UPOZORENJE

Prilikom podešavanja laserske linije držite prste podalje od prekidača za UKLJUČIVANJE/ISKLJUČIVANJE kako biste spriječili slučajno pokretanje i moguće ozbiljne ozljede.

- (e) Gurnite glavu za rezanje dovoljno naprijed tako da je laserska crta vidljiva na prednjem dijelu ploče.
- (f) Gledajući na prednji dio ploče, ako laserska linija nije paralelna s "linijom uzorka", slijedite dolje navedene upute u odlomku "Prednja linija".
- (g) Gledajući na gornji dio ploče, ako laserska linija nije paralelna s "linijom uzorka", slijedite dolje navedene upute u odlomku "Gornja linija".

### NAPOMENA

Ako laserska linija nije vidljiva na prednjem dijelu ploče, spustite glavu za rezanje dok laserska linija ne postane vidljiva.

- (3) Podešavanje položaja laserske linije (SI. 19)

### Prednja linija

Ako je laserska linija zakrivljena u odnosu na liniju uzorka gledajući s prednje strane, okrenite gumb za vertikalno lasersko podešavanje da biste poravnali lasersku liniju paralelno s linijom uzorka. (SI. 19-b)

### Gornja linija

Ako je laserska linija zakrivljena u odnosu na liniju uzorka gledajući s gornje strane, okrenite gumb za horizontalno lasersko podešavanje da biste poravnali lasersku liniju paralelno s linijom uzorka. (SI. 19-c)

### NAPOMENA

- Prilikom podešavanja prednje i gornje linije, previše okretanja gumba za podešavanje rezultirat će laserskim reflektom koji se odbija od oštice pile te će nastati dvije laserske linije.
- Nakon provedbe gore navedenih podešavanja, vizualno provjerite jesu li prednja i gornja laserska linija paralelne s linijom uzorka.

## PRAKTIČNE PRIMJENE

### UPOZORENJE

- Da biste izbjegli osobne ozljede, nikada nemojte uklanjati ili postavljati izradak na stol dok se alat koristi.
- Nikada nemojte postavljati vaše udove unutar linije pored znaka upozorenja dok se alat koristi (pogledajte SI. 20). Ovo može izazvati opasne situacije.

### POZOR

- Opasno je uklanjati ili postavljati izradak dok se oštrica pile okreće.
- Prilikom piljenja, očistite strugotine s okretno platforme.
- Ako se nakupi previše strugotina, oštrica pile iz materijala koji se reže će biti izložena. Nikada ne stavljajte ruku ili bilo što drugo blizu izložene oštice.

### NAPOMENA

Prije upravljanja prekidačem, provjerite stabilnost alata postavljanjem kuta i predite na provođenju probnog rezanja bez korištenja izratka.

### 1. Rad prekidača (SI. 21)

- (1) Uključivanje pile  
Ova kutna pila opremljena je prekidačem okidača. Kada je gumb za otključavanje pritisnut, pritisnite prekidač okidača kako biste UKLJUČILI kutnu pilu. Otpustite prekidač okidača kako biste ISKLJUČILI pilu.
- (2) Uključivanje laserskog vodiča/LED svjetla  
Pritisnite laserski prekidač da biste ga UKLJUČILI i ponovno pritisnite da biste ga ISKLJUČILI. Pritisnite prekidač LED svjetla da biste ga UKLJUČILI i ponovno pritisnite da biste ga ISKLJUČILI.

### UPOZORENJE

Postavite zaštitu za djecu na UKLJUČENO/ISKLJUČENO prekidač. Umetnite lokot ili lanac s lokotom kroz rupu okidača i zaključajte prekidač alata, sprečavajući djecu i druge ne kvalificirane korisnike da uključe stroj.

### 2. Korištenje sklopa mengele (standardna oprema)

- (1) Sklop mengele se može montirati na bazu.
- (2) Okrenite gornji gumb i sigurno učvrstite izradak na mjestu (SI. 22).

### NAPOMENA

Prilikom upotrebe mengele, pazite na to da alat nema prekomjernog kontakta kad se uređaj zakrene ili sklizne.

### UPOZORENJE

Uvijek čvrsto stegnite ili uhvatite mengele izradak na branik; inače se izradak može odbiti od stola i uzrokovati tjelesne ozljede.

### 3. Postupak rezanja

- (1) Kao što je prikazano na SI. 23 širina oštice pile je širina reza. Stoga, otklizajte izradak udesno (gledano s položaja operatera) kada je dužina ☉ željena ili ulijevo kada je dužina ☺ željena.



Ako se koristi laserski marker, poravnajte lasersku liniju s lijevom stranom oštrice pile i zatim poravnajte obojane liniju s laserskom linijom.

- (2) Nakon što oštrica pile dosegne najveću brzinu, pažljivo gurnite ručicu prema dolje dok se oštrica pile ne približi izratku.
- (3) Kada oštrica pile dođe u kontakt s izratkom, gurajte ručku prema dolje postupno da biste rezali izradak.
- (4) Nakon rezanja izratka do željene dubine, ISKLJUČITE električni alat i pustite da se oštrica pile u potpunosti zaustavi prije podizanja ručke od izratka da biste ga vratili u potpuno uvučeni položaj.

#### POZOR

Povećani pritisak na ručku neće povećati brzinu rezanja. Naprotiv, previše pritiska može uzrokovati preopterećenje motora i/ili smanjenu učinkovitost rezanja.

#### UPOZORENJE

- Uvjerite se da je okidač prekidača ISKLJUČEN i da je utikač isključen iz utičnice kad god se alat ne koristi.
- Uvijek isključite napajanje i pustite da se oštrica pile u potpunosti zaustavi prije podizanja ručice od izratka. Ako je ručica podignuta dok se oštrica pile još okreće, komad izreska se može zaglaviti u oštricu pile uzrokujući opasno raspršivanje fragmenata.
- Svaki put kada se rezanje ili duboko rezanje dovrši, isključite prekidač okidača i provjerite da li se oštrica pile zaustavila. Zatim podignite ručicu i vratite je u potpuno uvučeni položaj.
- Budite potpuno sigurni da ste uklonili materijal za rezanje s vrha okretno platforme i zatim nastavite na sljedeći korak.
- Neprestano rezanje može uzrokovati preopterećenje motora. Dodirnite motor i ako je vruć, odmah zaustavite rezanje i odmorite 10 minuta i zatim ponovno počnite rezati.

#### 4. Rezanje širokih izradaka (Klizno rezanje)

- (1) **Izratci do 89 mm visine i 292 mm širine:**  
Olabavite vijak za fiksiranje klizanja (vidi **SI. 1**), uhvatite ručicu i otklizajte oštricu pile prema naprijed. Zatim pritisnite ručicu prema dolje i kliznite oštricu pile unatrag da biste rezali izradak kako je navedeno na **SI. 24**. Ovo olakšava rezanje izradaka do 89 mm visine i 292 mm širine.
- (2) **Izratci do 64 mm visine i 318 mm širine:**  
Izratci do 64 mm visine i do 318 mm širine mogu se rezati na isti način kao što je opisano u odjeljku 4-(1) iznad na stranici 433.

#### POZOR

- Ako je ručica pritisnuta s prekomjernom ili bočnom silom, oštrica pile može vibrirati tijekom rezanja i izazvati neželjene tragove rezanja na izratku, čime se smanjuje kvaliteta reza. Prema tome, pritisnite ručicu prema dolje nježno i oprezno.
- Kod kliznog rezanja, nježno pritisnite ručicu prema natrag u jednom, glatkom pokretu. Zaustavljanje kretanja ručice tijekom rezanja uzrokovati će neželjene tragove od rezanja na izratku.

#### UPOZORENJE

- Za klizno rezanje slijedite gore navedene postupke na **SI. 24**. Klizno rezanje prema naprijed (prema operatoru) je veoma opasno jer se oštrica pile može trznuti prema gore iz izratka. Stoga, uvijek otklizajte ručicu dalje od operatora.
- Uvijek vratite nosač na potpuno stražnji položaj nakon svakog bočnog rezanja da biste smanjili rizik od ozljede.
- Nikada ne stavljajte ruku na bočnu ručku tijekom rezanja, jer oštrica pile dolazi blizu ručke za kutno zaključavanje kada je glava motora spuštena.

#### 5. Postupci konusnog rezanja

##### UPOZORENJE

Pod-branici moraju biti produženi pri konusnom rezanju. Ukoliko ne uspijete produljiti pod-branike neće biti dovoljno prostora za prolazak oštrice što bi moglo prouzročiti ozbiljne ozljede. Na ekstremnim kutnim ili konusnim kutovima, oštrica pile također može stupiti u kontakt s branikom.

- (1) Kada je potrebno konusno rezanje, otpustite ručicu za konusno zaključavanje. (**SI. 25**)
- (2) Nagnite glavu za rezanje na željeni kut dok povlačite klin za postavljanje (A), kao što je prikazano na konusnoj skali.
- (3) Oštrica se može postaviti pod bilo kojim kutom od ravnog rezanja od 90° (0° na skali) do 45°. Stegnite ručicu za konusno zaključavanje kako biste zaključali glavu za rezanje na mjestu. Pozitivne točke su omogućene na 0°, 33,9° i 45°.

##### NAPOMENA

Pila dolazi s 33,9° klinom za postavljanje (A) za postavljanje rezanja lajsni kada je kut zidova jednak 90°.

- (4) Uključite laserski vodič i namjestite izradak na stol kako biste prethodno poravnali svoj rez.

##### NAPOMENA

Ako je potreban lijevi konus od 48°, kliznite konusnu ploču za zaustavljanje (A) u smjeru kazaljke na satu od bloka za zaustavljanje (A) kako biste postigli lijevi konus od 48°. (vidi **SI. 26**)

Ako je potreban desni konus od 48°, kliznite konusnu ploču za zaustavljanje (B) suprotno od smjera kazaljke na satu od bloka za zaustavljanje (B) kako biste postigli desni konus od 48°.

Također, koristite sidrenu ploču. (vidi **SI. 11-b**)

##### UPOZORENJE

Kada je izradak učvršćen na lijevoj ili desnoj strani oštrice, kratki dio izreska će se nakupiti na desnoj ili lijevoj strani oštrice pile. Uvijek isključite napajanje i pustite da se oštrica pile u potpunosti zaustavi prije podizanja ručice od izratka.

Ako je ručica podignuta dok se oštrica pile još okreće, komad izreska se može zaglaviti u oštricu pile uzrokujući opasno raspršivanje fragmenata.

Prilikom zaustavljanja konusnog rezanja u pola, započnite rezanje nakon što ste povukli glavu motora u početni položaj.

Kretanje od pola, bez povlačenja, uzrokuje hvatanje donjeg štitnika u rezani utor na izratku i kontakt s oštricom pile.

##### POZOR

- Ako nije dovoljno čvrsto zategnuta, glava motora mogla bi se naglo pomaknuti ili kliznuti, uzrokujući ozljede. Obavezno dovoljno zategnite sekciju glave motora tako da se ne pomakne.
- Uvijek provjerite da je ručica za konusno zaključavanje pričvršćena i da je glava motora učvršćena. Ako pokušate kutno rezanje bez pričvršćivanja glave motora, tada se glava motora može neočekivano pomaknuti uzrokujući ozljede.

#### 6. 33,9° klin za postavljanje (A) za lajsne (SI. 25)

- (1) Gurnite konusni klin za postavljanje (A) prema stražnjoj strani stroja.
- (2) Otpustite ručicu za konusno zaključavanje.
- (3) Nagnite glavu za rezanje sve dok klin za postavljanje (A) ne zaustavi konusni kut na 33,9° na konusnoj skali.
- (4) Stegnite ručicu za konusno zaključavanje kako biste zaključali glavu za rezanje na mjestu. (vidi **SI. 25**)

#### 7. Postupci kutnog rezanja (SI. 27)

- (1) Otključajte kutni stol podizanjem na ručici za kutno zaključavanje.
- (2) Dok držite pritisnut gumb za zaključavanje pozitivnih točki, uhvatite ručicu za kutno zaključavanje i zakrenite stol lijevo ili desno do željenog kuta.

# Hrvatski

- (3) Nakon što se postigne željeni kut, otpustite gumb za zaključavanje pozitivnih točki i pritisnite ručicu za kutno zaključavanje kako biste pričvrstili stol u položaju.
- (4) Ako željeni kut NIJE jedan od dolje navedenih devet pozitivnih točki, molimo pogledajte odjeljak Gumb za poništavanje zadržavanja kuta na **Sl. 1**.
- (5) Uključite laserski vodič i namjestite izradak na stol kako biste prethodno poravnali svoj rez.

## POZOR

Uvijek provjerite da je ručica za kutno zaključavanje pričvršćena i da je okretna platforma učvršćena. Ako pokušate kutno rezanje bez pričvršćivanja okretne platforme, tada se okretna platforma može neočekivano pomaknuti uzrokujući ozljede.

## NAPOMENA

- Pozitivne točke se nalaze desno i lijevo od centralne postavke od 0°, na postavkama od 15°, 22,5°, 31,6° i 45°.
  - Provjerite da li su klizna skala i vrh indikatora ispravno poravnati.
  - Rad pile s neporavnom kutnom skalom i indikatorom rezultirati će lošom preciznošću rezanja.
- 8. Postupci miješanog rezanja**  
Miješano rezanje se može izvršiti prateći upute na 5 i 7 iznad. Za maksimalne dimenzije kod miješanog rezanja, pogledajte tablicu "SPECIFIKACIJE" na stranici 427.

## POZOR

Uvijek učvrstite izradak s desnom ili lijevom rukom i režite ga klizanjem okruglog dijela pile prema natrag s lijevom rukom.

Vrlo je opasno rotirati okretnu platformu ulijevo tijekom miješanog rezanja jer oštrica pile može doći u kontakt s rukom koja drži izradak.

U slučaju miješanog rezanja (kut + konus) lijevom konusom, u potpunosti produžite pod-branik (B) prije nego započnete rezanje.

U slučaju miješanog rezanja (kut + konus) desnim konusom, u potpunosti produžite pod-branik (A) prije nego započnete rezanje.

Molimo potvrdite da pod-branik (A) (B) ne smeta drugim dijelovima prije pokušaja miješanog rezanja. Ako dođe do bilo kakvih smetnji, uklonite ili pod-branik (A) ili (B).

## 9. Postupci rezanja utora

Utori na izratku se mogu rezati kako je prikazano na **Sl. 28** podešavanjem gumba za zaustavljanje.

### Postupak podešavanja dubine rezanja:

- (1) Okrenite sidrenu ploču u smjeru prikazanom na **Sl. 29**. Spustite glavu motora i ručno okrenite gumb za zaustavljanje. (Kada glava gumba za zaustavljanje dodiruje sidrenu ploču.)
- (2) Namjestite na željenu dubinu rezanja postavljanjem udaljenosti između oštrice pile i površine okretne platforme (pogledajte ☺ na **Sl. 29**).

## NAPOMENA

Prilikom rezanja jednog utora na bilo kojem kraju izratka, uklonite nepotrebni dio s uljetom.

## 10. Rezanje lako deformiranih materijala, kao što je aluminijski okvir

Materijali kao što su aluminijski okvir se mogu lako deformirati kada se previše zatežu u sklopu mengela. To će uzrokovati neučinkovito rezanje i moguće preopterećenje motora.

Prilikom rezanja takvih materijala, koristite drvenu ploču za zaštitu izratka kako je prikazano na **Sl. 30-a**. Postavite drvenu ploču u blizini rezne sekcije.

Prilikom rezanja aluminijskih materijala, premažite oštricu pile uljem za rezanje (ne gorivom) kako biste postigli glatko rezanje i finu obradu.

Osim toga, u slučaju izratka u obliku slova U, koristite drvenu ploču kao što je prikazano na **Sl. 30-b** kako bi se osigurala stabilnost u bočnom smjeru, te je zategnite blizu reznog dijela izratka i učvrstite pomoću sklopa mengela i stezaljke dostupne na tržištu.

## 11. Korištenje vreće za prašinu (standardna oprema) (Sl. 31)

- (1) Spojite vreću za prašinu s cijevi električnog alata.
- (2) Kada se vreća za prašinu napuni s prašinom od piljenja, prašina će se otpuhati van vreće za prašinu kada se oštrica pile bude vrtila.

Povremeno provjerite vreću za prašinu i ispraznite je prije nego se napuni.

## 12. Spajanje uređaja za izvlačenje prašine (prodaje se odvojeno) (Sl. 32)

Ne udišite štetnu prašinu nastalu rezanjem.

Prašina može ugroziti zdravlje vas i promatrača.

Korištenje uređaja za izvlačenje prašine može smanjiti opasnost povezane s prašinom.

Spajanjem s uređajem za izvlačenje prašine preko adaptera, spoja i adaptera uređaja za sakupljanje prašine, većina prašine se može sakupiti.

Spojite uređaj za izvlačenje prašine s adapterom.

- (1) Unutarnji promjer crijeva je 38 mm:  
Spojite redom crijevo (unutarnjeg promjera 38 mm) i adapter (standardni dodatak za izvlačenje prašine) i spoj (D) (dodatni pribor) i lakat (dodatni pribor) s kanalom električnog alata.  
Spajanje je završeno pritiskom u smjeru strelice. (**Sl. 32**) Ako se najveći dio piljevine nakupi na mjestu spajanja (D), odsjecite vrh (približno 4 cm) spoja (D) i koristite alat.
- (2) Unutarnji promjer crijeva je 35 mm:  
Spojite redom crijevo (unutarnjeg promjera 35 mm) i adapter (standardni dodatak za izvlačenje prašine) i lakat (dodatni pribor) s kanalom električnog alata.  
Spajanje je završeno pritiskom u smjeru strelice. (**Sl. 32**) (Spoj (D) se ne koristi kada je unutarnji promjer crijeva 35 mm)

## MONTIRANJE I DEMONTIRANJE OŠTRICE PILE

### UPOZORENJE

- Kako biste spriječili nesreću ili tjelesne ozljede, uvijek isključite prekidač okidača i isključite utikač iz utičnice i/ili uklonite bateriju prije uklanjanja ili instaliranja oštrice pile.

Ako se rezanje obavlja u situaciji kada vijak od 8 mm nije dovoljno zategnut, vijak od 8 mm se može olabaviti, oštrica se može skinuti, i donji štitnik se može oštetiti, što može rezultirati ozljedama.

Također, provjerite jesu li vijci od 8 mm pravilno zategnuti prije priključivanja utikača u utičnicu i/ili umetanja baterije.

- Ako se vijci od 8 mm pričvršćuju ili odvajaju nekim drugim alatima osim ključa od 13 mm (standardni pribor), dolazi do prekomjernog ili nepravilnog zatezanja, što može rezultirati ozljedom.

### 1. Demontiranje oštrice (Sl. 33-a, Sl. 33-b, Sl. 33-c i Sl. 33-d)

- (1) Iskopčajte kabel napajanja iz utičnice.
- (2) Podignite glavu za rezanje u uspravan položaj i kliznite glavu za rezanje u potpunosti prema stražnjoj strani uređaja i zategnite gumb za pričvršćivanje klizača.
- (3) Podignite donji štitnik u najviši položaj.
- (4) Dok držite donji štitnik, uklonite vijak pokrovne ploče s Phillipsovom križnim odvijačem.
- (5) Zakrenite pokrovnu ploču kako biste otkrili vijak od 8 mm.
- (6) Postavite ključ za zakretanje oštrice preko vijka od 8 mm.
- (7) Pronađite bravu osovine na motoru.

## KAKO NAPUNITI USB UREĐAJ (UC18YSL3)

- (1) Odaberite metodu punjenja
  - Punjenje USB uređaja putem električne utičnice (SI. 36-a)
  - Punjenje USB uređaja i baterije putem električne utičnice (SI. 36-b)
- (2) Kako napuniti USB uređaj (SI. 37)
- (3) Kad je punjenje USB uređaja dovršeno (SI. 38)

## ODRŽAVANJE I PREGLEDAVANJE

### UPOZORENJE

Kako biste izbjegli nesreću ili tjelesnu ozljedu, uvijek potvrdite da je prekidač okidača ISKLJUČEN i izvadite bateriju prije obavljanja bilo kakvog održavanja ili pregledavanja ovog alata.

Javite se kvalificiranoj osobi što prije ukoliko otkrijete kvar stroja uključujući štittnike ili oštricu pile.

#### 1. Provjera oštrice pile

Uvijek zamijenite oštricu pile odmah nakon prvog znaka propadanja ili oštećenja.

Oštećena oštrica pile može uzrokovati osobne ozljede i istrošena oštrica pile može uzrokovati neefikasan rad i moguće preopterećenje motora.

### POZOR

Nikada nemojte koristiti tupu oštricu pile. Kada je oštrica pile tupa, njezin otpor na pritisak ruke nanesen na ručku alata ima se tendenciju povećati, čineći nesigurnim korištenje električnog alata.

#### 2. Pregledavanje montažnih vijaka

Redovito pregledavajte sve montažne vijke i osigurajte da su pravilno zategnuti. Ukoliko se bilo koji vijak otpusti, odmah ga zategnite. Nepri održavanje ovih naputaka može uzrokovati ozbiljne opasnosti.

#### 3. Održavanja motora

Jedinica s namotom motora samo je "srce" električnog alata.

Posebno pazite da se namot ne ošteti i/ili smooči djelovanjem ulja ili vode.

#### 4. Pregledavanje pravilnog rada donjeg štittnika

Prije svakog korištenja alata, testirajte donji štittnik (SI. 1) da biste osigurali da je u dobrom stanju i da se glatko kreće.

Nikada nemojte koristiti alat osim ako donji štittnik radi ispravno i u dobrom je mehaničkom stanju.

#### 5. Pregled terminala (alat i baterija)

Provjerite da strugotine i prašina nisu nakupljeni na terminalima.

Povremeno provjerite prije, za vrijeme i nakon rada.

### POZOR

Uklonite strugotine ili prašinu ukoliko su se nakupili na terminalima.

Ako to ne učinite može doći do kvara.

#### 6. Odlaganje istrošene baterije

### UPOZORENJE

Istrošene baterije ne bacajte zajedno s ostalim smećem. Baterija će eksplodirati ako je spaljena. Proizvod koji ste kupili sadrži punjivu bateriju. Baterija se može reciklirati. Na kraju korisnog vijeka trajanja, pod različitim državnim i lokalnim zakonima, može biti protuzakonito odlagati ovu bateriju u tok komunalnog otpada. Provjerite kod lokalnih službenika za kruti otpad o pojedinostima recikliranja i pravilnog odlaganja na vašem području.

#### 7. Skladištenje

Nakon što je rad alata dovršen, provjerite da li je sljedeće napravljeno:

- (1) Prekidač okidača je na položaju ISKLJUČENO,
- (2) Izvucite bateriju iz alata, Kad se alat ne koristi, čuvajte na mjestu ispod 40° C i izvan dohvata djece.

- (8) Pritisnite bravu osovine, držeći je čvrsto dok okrećete oštricu u smjeru kazaljke na satu. Brava osovine će se tada uključiti i zaključati vreteno. Nastavite držati bravu osovine dok okrećete ključ u smjeru kazaljke na satu kako biste olabavili vijak od 8 mm.

- (9) Uklonite vijak od 8 mm, podlošku (B) i oštricu. Nemojte uklanjati podlošku (A).

### NAPOMENA

- Ako se brava osovine ne može lagano pritisnuti unutra da bi se zaključala osovina, okrenite vijak od 8 mm pomoću ključa od 13 mm (standardna oprema) dok nanosite pritisak na bravu osovine.

Osovina oštrice pile je zaključana kada je brava osovine pritisnuta prema unutra.

- Obratite pozornost na uklonjene dijelove, uzimajući u obzir njihov položaj i smjer u kojem su okrenuti. Obrišite podlošku (B) od piljevine prije postavljanja nove oštrice.

### UPOZORENJE

Prilikom montaže oštrice pile, potvrdite da se oznaka indikatora rotacije na oštrici pile i smjer rotacije donjeg štittnika (pogledajte SI. 1) ispravno slažu.

### POZOR

- Potvrdite da se brava osovine vratila u sklopjeni položaj nakon postavljanja ili uklanjanja oštrice pile.
- Zategnite vijak od 8 mm tako da se ne olabavi tijekom rada. Potvrdite da je vijak od 8 mm ispravno zategnut prije nego se električni alat pokrene.

#### 2. Montiranje oštrice pile

### UPOZORENJE

Iskopčajte kutnu pilu prije promjene/ugradnje oštrice.

- (1) Ugradite oštricu od 255 mm s osovinom, pazeci da strelca okretanja na oštrici odgovara strelci okretanja u smjeru kazaljke na satu na donjem štittniku te da su zupci oštrice usmjereni prema dolje.

- (2) Postavite podlošku (B) uz oštricu. Provucite vijak od 8 mm na osovinu u smjeru suprotnom od kazaljke na satu.

### NAPOMENA

Provjerite jesu li ravni dijelovi okova s oštricama povezani sa ravninama na vretenu. Također, ravna strana okova s oštricama mora biti postavljena na oštricu.

- (3) Postavite ključ oštrice na vijak od 8 mm.
- (4) Pritisnite bravu osovine, držeći je čvrsto dok okrećete oštricu suprotno od smjera kazaljke na satu. Kada se uključi, nastavite pritisnati bravu osovine, dok čvrsto zatežete vijak od 8 mm.
- (5) Zakrenite pokrovnu ploču natrag u prvobitni položaj, dok se otvor na pokrovnoj ploči ne preklopi s rupom vijka pokrovne ploče. Dok držite donji štittnik na najvišem položaju, zategnite vijak pokrovne ploče s Phillipsovim križnim odvijačem.
- (6) Spustite donji štittnik i uvjerite se da se rad štittnika ne veže ili ne lijepi.
- (7) Uvjerite se da je brava osovine otpuštena, tako da se oštrica slobodno okreće.

### POZOR

Nikada nemojte pokušavati instalirati oštrice pile veće od 255 mm u promjeru.

Uvijek instalirajte oštrice pile promjera 255 mm ili manje.

## O INDIKATORU PREOSTALE BATERIJE

Preostali kapacitet baterije možete provjeriti pritiskom prekidača indikatora za preostali kapacitet baterije da biste uključili žaruljicu indikatora. (SI. 34)

## NAPOMENA

Skladištenje litij-ionskih baterija.

Uvjerite se da su litij-ionske baterije napunjena prije nego ih spremite.

Dugotrajno skladištenje (3 mjeseca ili duže) baterija s niskim nabojem može dovesti do pogoršanja performansi, značajno smanjiti korisno vrijeme baterije ili uzrokovati nemogućnost baterije da zadrži punjenje.

Međutim, značajno smanjeno vrijeme korištenja baterije može se oporaviti višekratnim punjenjem i korištenjem baterije dva do pet puta.

Ako je vrijeme trajanja baterije izuzetno kratko unatoč ponovljenom punjenju i uporabi, baterija je najvjerojatnije istrošena. U tom slučaju nabavite novu bateriju.

## POZOR

Tijekom rada i održavanja električnih alata, potrebno je pridržavati se sigurnosnih propisa i standarda propisanih u svakoj zemlji.

### Važna obavijest za baterije za HiKOKI bežični električni alat

Molimo uvijek koristite naše originalne baterije. Ne možemo jamčiti sigurnost i učinkovitost našeg bežičnog električnog alata ako se koristi s drugim baterijama, ili kad se baterije rastavljaju i mijenjaju (kao što je demontaža i zamjena ćelija ili drugih unutarnjih dijelova).

## 8. Podmazivanje

Podmažite sljedeće klizne površine jednom mjesečno da biste održali električni alat u dobrom stanju duže vrijeme. Preporuča se korištenje strojnog ulja.

Točke za nanošenje ulja:

\* Rotacijski dio zgloba

\* Rotacijski dio držača (A)

\* Rotacijski dio sklopa mengele

## 9. Čišćenje (Sl. 35)

Očistite stroj, cijev i donji štitnik ispuhivanjem suhim zrakom iz zračnog pištolja ili drugog alata.

Povremeno uklonite krhotine, prašinu i ostale otpadne materijale s površine električnog alata, posebno s unutarnje strane donjeg štitnika pomoću vlažne krpice namočene u sapunicu. Da biste izbjegli kvar motora, zaštitite ga od kontakta s uljem ili vodom.

Ako laserska linija postane nevidljiva zbog strugotina i sličnog zalijepljenog na prozor dijela laserskog markera koji emitira svjetlost, obrišite i očistite prozor sa suhom krpom ili mekom krpom navlaženom u sapunici, itd.

## ODABIR DODATNE OPREME

Dodatna oprema ovog uređaja navedena je na stranici 481.

## POZOR

Popravci, modifikacije i pregledavanje HiKOKI električnih uređaja moraju biti provedeni od strane HiKOKI ovlaštenog servisa.

Posebno laserski uređaj bi se trebao održavati od strane ovlaštenog agenta proizvođača lasera.

Uvijek dodijelite popravak laserskog uređaja HiKOKI ovlaštenom servisu.

U radu i održavanju električnih alata morate se pridržavati propisa o sigurnosti i standarda propisanih u svakoj zemlji.

## JAMSTVO

Jamčimo da HiKOKI električni alat udovoljava zakonskim propisima. Ovo jamstvo ne pokriva oštećenja nastala pogrešnom uporabom, zlorabom, ili normalnim trošenjem. U slučaju prigovora, nerastavljen električni alat zajedno s POTVRDOM O JAMSTVU na kraju ovih uputa pošaljite ovlaštenom HiKOKI servisu.

## NAPOMENA

Zbog kontinuiranog programa istraživanja i razvoja tvrtke HiKOKI, ovdje navedene specifikacije mogu se promijeniti bez prethodne najave.

## Informacije o buci

Izmjerene vrijednosti određene su sukladno EN62841 i u skladu s normom ISO 4871.

Izmjerena razina zvučne snage A: 103 dB (A)

Izmjerena razina zvučnog tlaka A: 90 dB (A)

Nesigurnost K: 3 dB (A).

Nosite zaštitu sluha.

Ukupne vrijednosti vibracija (zbroj triju vektora) određene prema EN62841.

Tipičan korijen iz ponderirane srednje vrijednosti ubrzanja ne prelazi 2,5 m/s<sup>2</sup>

Naznačena vrijednost emisije buke izmjerena je u skladu sa standardnim metodama ispitivanja, a može se koristiti za međusobne usporedbe alata;

Također se može koristiti za preliminarnu procjenu izloženosti.

## UPOZORENJE

○ Emisija buke prilikom stvarnog korištenja električnog alata može se razlikovati od naznačenih vrijednosti ovisno u načinu na koji se alat koristi posebice koja vrsta izratka se obrađuje.

○ Osigurajte sigurnosne mjere zaštite za osobe koje koriste alat, a koje se temelje na procjeni izloženosti u stvarnim uvjetima uporabe (uzimajući u obzir sve dijelove operativnog ciklusa, kao što su vremena kada je uređaj isključen, i kada radi u praznom hodu, zajedno s vremenom aktivnog korištenja).

## PROBLEMI

Koristite oznake iz tablice u nastavku, ako alat ne radi normalno. Ako ni to ne dokine problem, javite se preprodavaču u ovlaštenom HiKOKI servisnom centru.

### 1. Električni alat

Simptom	Mogući uzrok	Rješenje
Alat se ne pokreće	Kapacitet baterije je ispražnjen	Napunite bateriju.
	Baterija nije u potpunosti instalirana.	Umetnite bateriju u alat dok ne čujete klik.
Alat se iznenada zaustavio	Alat je bio preopterećen	Uklonite problem koji uzrokuje preopterećenje.
	Baterija je pregrijana.	Dozvolite da se baterija ohladi.
	Motor je automatski zaustavljen kako bi se spriječio kvar alata.	Ovo je normalna pojava. Sklopka prekidača je bila pritisnuta na 5 minuta ili više. Ponovno uključite napajanje.
Ne može se nagnuti	Poluga stezaljke nije olabavljena.	Olabavite polugu stezaljke, a zatim nagnite alat. Nakon podešavanja olabavljenog dijela, ponovno ga učvrstite.
Ne može se nagnuti udesno	Klin za postavljanje (A) nije izvađen.	Nagnite udesno nakon izvlačenja klina za postavljanje (A).
	Poluga stezaljke nije olabavljena.	Olabavite polugu stezaljke i zatim nagnite.
Oštrica je tupa	Oštrica je istrošena ili joj nedostaju zupci.	Zamjenite s novim proizvodom.
	Vijak je labav.	Pritegnite vijak.
	Oštrica pile je naopako instalirana.	Instalirajte oštricu pile u pravom smjeru.
Nije moguće precizno rezati	Radni dijelovi alata nisu u potpunosti pričvršćeni.	Instalirajte polugu stezaljke i bočnu ručku u potpunosti.
	Materijal ne može biti pričvršćen u ispravnom položaju.	Uklonite bilo koji strani materijal iz branika ili okretno platforme. U nekim slučajevima nije moguće pravilno učvrstiti zbog krivina na materijalu. Pokušajte učvrstiti ravnu površinu s branikom ili okretnom platformom.
Prekidač se ne može povući	Brava prekidača nije dovoljno pritisnuta prema unutra.	Pritisnite bravu prekidača unutra sve dok ne udari natrag.
Baterija se ne može instalirati	Pokušaj instaliranja baterije koja nije navedena za alat.	Molimo instalirajte višenaponsku bateriju.

# Hrvatski

## 2. Punjač

Simptom	Mogući uzrok	Rješenje
Svjetleći pokazatelj punjenja ubrzano treperi ljubičasto, a punjenje baterije ne otpočinje.	Baterija nije potpuno umetnuta.	Sigurno umetnite bateriju.
	Strani predmet se nalazi na postolju baterije ili gdje je baterija pričvršćena.	Uklonite strani predmet.
Svjetleći pokazatelj punjenja treperi crveno, a punjenje baterije ne otpočinje.	Baterija nije potpuno umetnuta.	Sigurno umetnite bateriju.
	Baterija je pregrijana.	Ako je ostavite, baterija će se automatski početi puniti ako joj se smanji temperatura, ali to može skratiti vijek trajanja baterije. Preporučljivo je da se baterija prije punjenja ohladi na dobro prozračenom mjestu, podalje od direktne sunčeve svjetlosti.
Vrijeme korištenja baterije je kratko iako je baterija potpuno napunjena.	Vijek trajanja baterije je istekao.	Zamijenite staru novom baterijom.
Bateriji treba predugo da se napuni.	Temperatura baterije, punjača ili okoline je izrazito niska.	Bateriju puniti u zatvorenom prostoru ili u nekom drugom toplom okruženju.
	Ventili punjača su blokirani, što izaziva pregrijavanje njegovih unutarnjih dijelova.	Izbjegavajte blokiranje ventila.
	Ventilator ne radi.	Kontaktirajte HiKOKI Ovlašteni Servisni Centar za popravke.
Pokazatelj napona USB-a se isključio i USB uređaj se prestao puniti.	Kapacitet baterije je postao malen.	Zamijenite bateriju onom koja ima još kapaciteta.
		Uključite utikač za napajanje punjača u električnu utičnicu.
Pokazatelj napona USB-a se ne isključuje iako se USB uređaj prestao puniti.	Pokazatelj napona USB-a svijetli zeleno čime pokazuje da je punjenje USB-a moguće.	Ovo je normalna pojava.
Nije jasno koji je status punjenja USB uređaja, odnosno da li je punjenje završeno.	Pokazatelj napona USB-a se ne isključuje čak i kad je punjenje završeno.	Provjerite USB uređaj koji se puni kako biste potvrdili njegov status punjenja.
Punjenje USB uređaja je zaustavljeno usred rada.	Punjač je ukopčan u električnu utičnicu dok se USB uređaj punio koristeći bateriju kao izvor napona.	Ovo je normalna pojava. Punjač pauzira punjenje USB-a na 5 sekundi kad se prelazi između različitih izvora napona.
	Baterija je u punjaču dok se USB uređaj punio koristeći električnu utičnicu kao izvor napona.	
Punjenje USB uređaja je zaustavljeno usred rada kad su baterija i USB punjač punjeni istovremeno.	Baterija je potpuno napunjena.	Ovo je normalna pojava. Punjač pauzira USB punjenje na 5 sekundi dok provjerava je li baterija uspješno dovršila punjenje.
Punjenje USB uređaja ne otpočinje kad se baterija i USB uređaj pune istovremeno.	Preostali kapacitet baterije je iznimno nizak.	Ovo je normalna pojava. Kad kapacitet baterije dosegne određenu razinu, USB punjenje se automatski pokreće.

## ЗАГАЛЬНІ ІНСТРУКЦІЇ БЕЗПЕКИ ЕЛЕКТРИЧНОГО ІНСТРУМЕНТУ

### ⚠ ПОПЕРЕДЖЕННЯ

Прочитайте всі застереження, інструкції, технічні характеристики й розгляньте всі ілюстрації в керівництві до цього інструмента.

Невиконання правил та інструкцій, наданих нижче, може призвести до удару струмом, пожежі та/або серйозної травми.

Збережіть всі інструкції та правила для подальшого користування.

Термін «електричний інструмент» у правилах позначає ваш електричний автоматичний інструмент, що працює від мережі (з дротом), або електричний інструмент, що працює на батарейках (бездротовий).

#### 1) Безпека робочого місця

a) Стенте за чистою та правильною освітленням робочого місця.

Захаращені або темні ділянки так і «чекають» на нещасний випадок.

b) Не працюйте автоматичними інструментами там, де повітря насичене вибухонебезпечними речовинами, такими як горючі рідини, газу або пил.

Автоматичні інструменти висікають іскри, від яких можуть зайнятися пил або випари.

c) Під час роботи автоматичним інструментом не підпускайте до себе дітей і просто бажаних подивитися на вашу роботу.

Якщо вас відволікатимуть, ви можете втратити контроль над інструментом.

#### 2) Безпека електропристрою

a) Штепсельна вилка автоматичного інструмента мусить підходити до розетки електромережі. Ніколи ніяким чином не змінюйте вилку. Не користуйтеся жодними насадками-адаптерами для заземлених автоматичних інструментів.

Незмінені штепсельні вилки та відповідні їм розетки зменшують ризик удару електрострумом.

b) Не торкайтеся тілом заземлених предметів або поверхонь, таких як труби, батареї опалення, плити і холодильники.

Якщо ви торкнетесь тілом заземленого предмету, це збільшує ризик удару струмом.

c) Не допускайте, щоб на автоматичні інструменти потрапляли дощ або волога.

Вода, яка потрапила до автоматичного інструмента, підвищує ризик удару струмом.

d) Обережно поводьтеся зі шнуром. Ніколи не несіть інструмент на шнурі, не волочіть його за шнур і не витягайте штепсельну виделку з розетки, тягнучи за шнур.

Бережіть шнур від тепла, олій, гострих поверхонь та рухомих деталей.

Пошкоджені або заплутані шнур збільшують ризик ураження електрострумом.

e) Працюючи автоматичним інструментом просто неба, користуйтеся подовжувачами, пристосованими для застосування просто неба.

Користування шнуром, пристосованим до користування просто неба, знижує ризик ураження струмом.

f) Якщо не уникнути роботи у вологому середовищі, користуйтеся джерелом живлення із пристроєм захисту від замикання на землю.

Пристрій захисту від замикання на землю знижує ризик удару струмом.

#### 3) Особиста безпека

a) Не втрачайте пильності, стежте за тим, що робите, і користуйтеся здоровим глуздом під час роботи автоматичним інструментом.

Не працюйте автоматичним інструментом, коли ви втомлені або знаходитеся під дією наркотиків, алкоголю або ліків.

Мить неуваги під час роботи автоматичним інструментом може спричинити важку травму.

b) Користуйтеся засобами індивідуального захисту. Завжди користуйтеся засобами для захисту очей.

Засоби індивідуального захисту, такі як респиратор, черевики із протекторами, каска або беруші, використані у відповідних умовах, зменшать ризик травмування.

c) Запобігайте випадковому увімкненню. Переконайтеся, що перемикач знаходиться в положенні «вимкнено», перш ніж підключитися до джерела живлення і/або акумулятора, взятися за інструмент або переносити його.

Якщо переносити автоматичні інструменти увімкненими або тримаючи палець на перемикачі, це може стати причиною нещасного випадку.

d) Зніміть будь-які регулюючі ключі або блокатори, перш ніж вмикати інструмент.

Якщо регулюючий ключ або блокатор лишити прикріпленим до частини інструмента, яка обертається, це може спричинити травму.

e) Не тягніться і не перехилийтеся, працюючи з інструментом. Завжди надійно стійте на ногах і зберігайте рівновагу.

Це надає кращий контроль над автоматичним інструментом у несподіваних ситуаціях.

f) Носіть правильний робочий одяг. Не носіть широкий одяг або ювелірні прикраси. Тримайте своє волосся та одяг подалі від рухомих частин. Широкий одяг, ювелірні прикраси або довге волосся може потрапити до рухомих частин.

g) Якщо у наявності є пристрій для збирання пилу, скористуйтеся ним за умови, що він правильно підключений і працює.

Користування пристроєм для збирання пилу може знизити небезпеки, пов'язані із накопиченням пилу.

h) Не дозволяйте через навички, здобуті від частого використання інструментів, розслабитись і ігнорувати принципи безпеки інструменту.

Необережна дія може призвести до серйозних травм у долі секунди.

#### 4) Експлуатація і догляд за автоматичним інструментом

a) Не застосовуйте надмірну силу до автоматичного інструмента. Для виконання різних видів робіт підбирайте відповідні інструменти.

Правильно підібраний автоматичний інструмент краще виконає роботу і гарантуватиме більше безпеки.

b) Не користуйтеся автоматичним інструментом, якщо перемикач не працює.

Будь-який автоматичний інструмент, який неможливо контролювати перемикачем, є небезпечним. Його слід полагодити.

c) Відключіть вилку від джерела живлення та/або вийміть акумулятор (якщо він вставний) з електроінструмента, перш ніж будь-що регулювати, змінювати приладдя або зберігати електроінструмент.

Ці заходи безпеки знижують ризик випадково увімкнути автоматичний інструмент.

- d) Зберігайте інструменти у місцях, недоступних для дітей, і не дозволяйте людям, не ознайомленим із автоматичними інструментами і цими інструкціями, користуватися автоматичним інструментом. Автоматичні інструменти є небезпечними в руках не підготованих користувачів.
- e) Доглядайте за електричними інструментами та приладами. Перевіряйте, чи не зсунулися або не заїдають рухомі частини, чи не зламалися окремі деталі, а також чи не трапилося якихось небажаних змін, які можуть погано вплинути на роботу інструмента. Якщо автоматичний інструмент пошкоджений, його слід полагодити перед подальшим користуванням. Багато нещасних випадків трапляється через поганий догляд за автоматичними інструментами.
- f) Вчасно чистьте і загострюйте інструменти для різання. Інструменти для різання, за якими правильно доглядають і які вчасно підточують, рідше згинаються, і їх легше контролювати.
- g) Користуйтеся автоматичним інструментом, аксесуарами і насадками згідно цих інструкцій, враховуючи робочі умови та завдання. Застосуйте різні автоматичні інструменти для різних видів робіт. Невідповідність інструмента і застосування може створити небезпечну ситуацію.
- h) Утримуйте ручки й захватні поверхні сухими, чистими, без мастила та змащувального матеріалу. Слизькі ручки та поверхні для тримання перешкоджають безпечному використанню інструмента та контролю над ним у неочікуваних ситуаціях.

## 5) Використання та зберігання батарей

- a) Проводьте перезарядку тільки за допомогою зарядного пристрою, передбаченого виробником. Зарядний пристрій, який підходить для одного виду комплекту батарей, може викликати ризик виникнення пожежі при використанні з іншим видом комплекту батарей.
- b) Використовуйте електрприлади тільки з чітко передбаченими компонентами батарей. Використання інших комплектів батарей може викликати травми або пожежу.
- c) Коли комплект батарей не використовується, зберігайте його подалі від металевих предметів, таких як скріпки, монети, ключі, цвяхи, болти чи інші дрібні металеві предмети, які можуть з'єднати два виходи. Замикання виходів батареї може викликати опіки або пожежу.
- d) При дуже несприятливих умовах з батареї може витікати рідина. Уникайте контакту з нею. При контакті з рідиною промийте водою. При потрапленні в очі зверніться до лікаря. Рідина, що витікає з батареї, може викликати роздратування або опік.
- e) Не використовуйте комплект батарей або інструмент, якщо вони пошкоджені або видозмінені. Пошкоджені або видозмінені батареї можуть вести себе непередбачувано, що може призвести до пожежі, вибуху або ризику травмування.

- f) Не піддавайте комплект батарей або інструмент дії вогню або надмірної температури.

*Дія вогню або температури вищої за 130°C може призвести до вибуху.*

- g) Дотримуйтеся всіх інструкцій щодо заряджання та не заряджайте комплект батарей або інструмент за температури, яка виходить за межі температурного діапазону, зазначеного в інструкціях. Заряджання належним чином або за температури, яка виходить за межі зазначеного діапазону, може призвести до пошкодження батареї та збільшити ризик пожежі.
- 6) Обслуговування
- a) Обслуговувати ваш автоматичний інструмент може лише кваліфікований технік, замінюючи деталі лише на ідентичні. Це гарантуватиме безпеку автоматичного інструмента.
- b) Забороняється самостійно ремонтувати пошкоджені комплекти батарей. Технічне обслуговування комплектів батарей має виконувати тільки виробник або вповноважений постачальник послуг.

## ЗАСТЕРЕЖЕННЯ

Не підпускайте до інструменту дітей і недієздатних осіб.

Коли інструментом не користуються, його слід зберігати в місцях, недоступних для дітей та неповносправних осіб.

## ПРАВИЛА ТЕХНІКИ БЕЗПЕКИ ДЛЯ ТОРЦЮВАЛЬНОЇ ПИЛИ

- a) Торцювальні пили призначені для різання деревини або виробів із дерева. Не використовуйте з абразивними дисками для різання кольорових матеріалів, таких як балки, пруті, шпильки тощо. Абразивний пил стає причиною защемлення рухомих частин, таких як нижнє запобіжне пристосування. Іскри від абразивного різання будуть обпалювати нижнє запобіжне пристосування, вставку для розпилювання та інші пластикові деталі.
- b) Використовуйте фіксатори для підтримки оброблюваної деталі щоразу коли це можливо. Якщо ви підтримуєте оброблювальну деталь рукою, завжди тримайте руку на відстані щонайменше 100 мм від різального полотна з обох боків. Не використовуйте цю пилу, щоб зрізати шматочки, які занадто малі для надійної фіксації або тримання рукою. Якщо ваша рука розташована занадто близько до різального полотна, виникає підвищений ризик отримання травми через контакт з лезом.
- c) Оброблювальна деталь повинна бути стаціонарною і затиснута або утримуватися як від загородження, так і від столу. Не подавайте оброблювальну деталь на лезо або не обрізайте «вручну» в будь-якому випадку. Назафіксовані або рухомі деталі можуть бути викинуті на великих швидкостях та завдати травми.
- d) Натисніть пилою на оброблювальну деталь. Не тягніть пилу через оброблювальну деталь. Щоб зробити розріз, підніміть головку пили і розмістіть її над оброблювальною деталлю без різання, запустіть двигун, натисніть на головку пили та протягніть пилу через оброблювальну деталь.



- Різка на тягнучому ході, ймовірно, призведе до того, що різальний диск забереться на верхню частину оброблюваної деталі та сильно відкине різальне лезо в напрямку оператора.
- е) Ніколи не перетинайте рукою намічену лінію різання ані спереду, ні позаду різального диска. Підтримка оброблюваної деталі «перехрещеною рукою», тобто тримання оброблюваної деталі справа від пилки лівою рукою або навпаки, дуже небезпечно.
- ф) Не наближайтеся до загородження будь-якою рукою ближче ніж на 100 мм з обох боків різального диску для видалення відходів деревини, або з будь-якої іншої причини, доки лезо обертається.
- Близькість різального диску, що обертається, до вашої руки може бути не очевидна, і ви можете серйозно поранитися.
- г) Перед обробкою огляньте вашу деталь. Якщо оброблювальна деталь зігнута або викривлена, зафіксуйте її зовнішньою зігнутою стороною до загородження. Завжди перевіряйте, щоб між оброблювальною деталлю, загородженням та столом уздовж лінії різання не було зазору. Зігнуті або викривлені деталі можуть крутитися або зміщуватися, а при різанні вони можуть призвести до зчеплення з різальним диском, що обертається. У оброблювальній деталі не повинно бути цвяхів або сторонніх предметів.
- н) Не використовуйте пилу, поки стіл не буде очищений від усіх інструментів, відходів деревини тощо, за винятком оброблюваної деталі.
- Малі уламки, зайві частини деревини або інші предмети, які контактують з обертальним лезом, можуть бути викинуті на високій швидкості.
- і) Відрізайте лише одну деталь за раз. Складені численні оброблювальні деталі не можуть бути надійно затиснуті або закріплені, і можуть прищеплюватися до леза або зсуватися під час різання.
- ж) Переконайтеся, що торцювальна пила перед використанням встановлена або розміщена на рівній, міцній робочій поверхні.
- Рівень і тверда робоча поверхня знижують ризик того, що торцювальна пила стане нестійкою.
- к) Сплануйте свою роботу. Щоразу, коли ви змінюєте налаштування скоусу або нута нахилу, переконайтеся, що регульоване загородження правильно встановлено, щоб підтримувати оброблювальну деталь, і не завнає лезу чи захисній системі.
- Без включення інструменту у положення «УВІМК.» та без оброблювальних деталей на столі, рухайте різальний диск через повний імітаційний виріз, щоб переконалися, що не буде ніяких перешкод або небезпекі різання загородження.
- л) Забезпечте відповідну підтримку, тану як розширення столу, нозли для пили тощо для оброблюваної деталі, яка є ширшою як довшою за стіл.
- Деталі, довші або ширші ніж стіл торцювальної пили, можуть бути скинуті, якщо вони надійно не закріплені. Якщо відрізаний шматок або оброблювальна деталь підіймається, вона може підняти нижнє запобіжне пристосування або бути викинутою обертальним лезом.
- м) Не використовуйте іншу людину у якості розширення столу або як додаткову підтримку. Нестабільна підтримка оброблюваної деталі може призвести до зачеплення леза або зсуву деталі під час операції різання, потягнувши вас та помічника до обертального леза.
- п) Відрізаний шматок не повинен бути затиснутим або натиснутим будь-яким способом на обертальне лезо пилки.
- Якщо вона затиснута, тобто використовується упорна лінійка, відрізаний шматочок може бути притиснутим до леза та сильно відкинутою.
- о) Завжди використовуйте фіксор або прилад, призначений для належної підтримки круглих матеріалів, таких як пруті або трубки.
- Прути мають тенденцію крутитися під час різання, змушуючи лезо «ударити» і тягнути деталь з вашою рукою до леза.
- р) Дозвольте лезу досягнути повної швидкості перед контактом із оброблювальною деталлю. Це зменшить ризик викидання оброблюваної деталі.
- қ) Якщо оброблювальна деталь або лезо застрягли, вимкніть торцювальну пилу. Зачекайте поки зупиняться всі рухомі частини і від'єднайте штепсельну вилку від джерела живлення та/або вийміть акумулятор. Потім вивільніть затиснутий матеріал.
- Продовження розпилювання з затисненою оброблювальною деталлю може спричинити руйнування або пошкодження торцювальної пили.
- г) Після закінчення розрізу відпустіть перемикач, тримайте головку пили опущеною донизу та чейайте поки лезо не зупиниться, перш ніж виймати відрізаний шматок.
- Наближення рукою до леза, що обертається по інерції – небезпечно.
- с) Тримайте рукоятку міцно, виконуючи неповний розріз або відпускаячи перемикач, поки головка пили повністю не опиниться в нижньому положенні.
- Гальмівна дія пили може призвести до раптового опускання головки пили вниз, що може спричинити травму.

## ЗАСТЕРЕЖЕННЯ ЩОДО ВИКОРИСТАННЯ КОМБІНОВАНОЇ ТОРЦЮВАЛЬНОЇ ПИЛИ З ГОРИЗОНТАЛЬНИМ ПЕРЕМІЩЕННЯМ

1. Прибирайте ділянку підлоги навколо рівня пристрою. Підтримуйте належний стан та прибирайте сипкі матеріали, такі як стружки та відрізки.
2. Забезпечте загальне або локальне освітлення.
3. Використовуйте електронструменти виключно згідно з призначеннями, указаними в інструкції з експлуатації.
4. Ремонт мають виконувати тільки спеціалісти уповноважених сервісних установ. Виробник не несе відповідальності за будь-які збитки та травмування внаслідок ремонту неуповноваженим персоналом, так само як і внаслідок недбалого поводження з інструментом.
5. Щоб забезпечити передбачену експлуатаційну цілісність електронструментів, не знімайте встановлені кришки або гвинти.
6. Не торкайтеся рухомих деталей або додаткового приладдя, якщо не відключили джерело електроживлення.
7. Використовуйте свій інструмент з більш низьким навантаженням, ніж указане на заводській табличці; інакше завершення роботи може бути зіпсовано і ефективність роботи може зменшитися через переважання двигуна.

8. Не витирайте пластикові деталі розчинником. Розчинники, такі як бензин, розріджувач, бензол, тетрахлорметан, можуть призвести до пошкодження та розтріскування пластикових деталей. Не витирайте їх такими розчинниками. Витирайте пластикові деталі м'якою тканиною, злегка зволоженою в мильній воді.
9. Користуйтеся лише оригінальними запасними частинами НіКОКІ.
10. Докладне монтажне креслення, надане в даній інструкції з експлуатації, слід використовувати лише для уповноваженого сервісного обладнання.
11. Забороняється різати чорні метали та мурування.
12. Забезпечте належне загальне або локальне освітлення. Заготовки та оброблені деталі розташовуйте поруч із стандартним робочим положенням операторів.
13. У разі необхідності використовуйте відповідне особисте захисне обладнання, яке може включати: захист органів слуху, щоб зменшити можливі втрати слуху. Захист органів зору, щоб зменшити ризик травмування очей. Захист органів дихання, щоб зменшити ризик вдихання шкідливого пилу. Руквиці, для того щоб брати різальні диски (різальні диски слід утримувати в тримачі скрізь, де застосовуються) і грубий матеріал.
14. Оператор належно навчений використовувати, налаштувати та експлуатувати пристрій.
15. Забороняється видалення будь-яких відрізків або інших частин оброблюваної деталі із зони різання, поки пристрій працює та головка пили не знаходиться в початковому положенні.
16. Ніколи не використовуйте комбіновану торцювальну пилу з горизонтальним переміщенням, якщо нижче заповіжне пристосування зафіксовано у відкритому положенні.
17. Переконайтеся в тому, що нижнє заповіжнє пристосування рухається плавно.
18. Не використовуйте пилу без заповіжних пристосовань у робочому положенні, якщо вона не знаходиться в належному працездатному стані та якщо вона не налаштована належним чином.
19. Використовуйте правильно загострені різальні диски. Дотримуйтеся максимальної швидкості, яка вказана на різальному диску.
20. Не використовуйте пошкоджені та деформовані різальні диски.
21. Не використовуйте різальні диски, виготовлені із швидкорізальної сталі.
22. Використовуйте лише різальні диски, рекомендовані НіКОКІ. Використовуйте різальний диск відповідно до EN847-1.
23. Зовнішній діаметр різальних дисків має бути в межах від 235 мм до 255 мм.
24. Виберіть належний різальний диск для матеріалу, який будете різати.
25. Ніколи не використовуйте комбіновану торцювальну пилу з горизонтальним переміщенням, якщо різальний диск повернено вгору або вбік.
26. Переконайтеся в тому, що в оброблювані деталі немає сторонніх предметів, наприклад, цвяхів.
27. Замініть пластину для пропилу, коли вона зноситься.
28. Використовуйте пилу лише, щоб різати алюміній, деревину або подібні матеріали.
29. Не використовуйте пилу, щоб різати інші матеріали, ніж рекомендовані виробником.
30. Попередження про те, що процедуру заміни диска, включно із способом зміни положення, слід виконувати належним чином.
31. Приєднайте пилозбірник до комбінованої торцювальної пили з горизонтальним переміщенням, коли пиляєте деревину.
32. Будьте обережні, коли прорізуєте паз.
33. Коли транспортуєте або переносите інструмент, не захоплюйте тримач. Захоплюйте рукоятку замість тримача.
34. Починайте різання тільки після того, як обертання двигуна досягне максимальної швидкості.
35. Негайно ВИМКНІТЬ перемикач, коли помітите відхилення від нормальної роботи.
36. Вимкніть живлення та зачекайте, щоб зупинився різальний диск, перш ніж оглянути, налагодити або налаштувати інструмент.
37. Під час різання під кутом або косою зрізу різальний диск забороняється підіймати, поки він повністю не припинить обертання.
38. Під час різання з переміщенням, пилу слід притиснути в глибину й переміщувати вздовж від себе.
39. Візьміть до уваги всі можливості залишкових ризиків під час різання, таких як дія лазерного випромінювання на очі, неавтоматичний доступ до рухомих деталей на механічних частинах горизонтального переміщення на пристрої тощо.
40. Перед кожним розрізом переконайтеся, що пристрій стійко розташований. Використовуйте лише ті різальні диски, для яких максимальна дозволена швидкість вища, ніж швидкість електродвигуна без навантаження. Не замініть лазер іншим типом.
41. Не стійте напроти пристрою на одній лінії з різальним диском. Завжди стійте збоку різального диска. Це захистить вас від можливої віддачі. Тримайте долоні, пальці та руки подалі від різального диска, що обертається. Не перехресуйте руки, коли керуєте важелем інструмента.
42. У разі заїдання різального диска вимкніть пристрій і утримуйте оброблювану деталь, поки різальний диск повністю не зупиниться. Щоб запобігти віддачі, оброблювана деталь не повинна переміщатися, поки пристрій повністю не зупиниться. Виправте причину заклинювання різального диска, перш ніж повторно запустити пристрій.

## ДОДАТКОВІ ПРАВИЛА БЕЗПЕКИ

1. Не дозволяйте стороннім речовинам потрапляти в отвір для підключення акумуляторної батареї.
2. Ніколи не розбирайте акумуляторну батарею та зарядний пристрій.
3. Ніколи не замикайте акумуляторну батарею накоротко. Замикання батареї накоротко призведе до різкого збільшення струму і перегріву. У результаті батарея згорить або буде пошкоджена.
4. Не кидайте батарею у вогонь. Підпалена батарея може вибухнути.
5. У разі неперервного використання цей інструмент може перегрітися, що призведе до пошкодження двигуна та перемикача. Припиніть роботу і дайте йому охолонути протягом приблизно 15 хвилин.
6. Не вставляйте будь-який сторонній предмет в щілини повітряної вентиляції зарядного пристрою. Попадання металевих предметів або легкозаймистих матеріалів в щілини повітряної вентиляції зарядного пристрою може привести в результаті до ураження електричним струмом або до пошкодження зарядного пристрою.
7. Використання розрядженого акумулятора призведе до пошкодження зарядного пристрою.

8. Віднесіть використані батареї в магазин, де вони були придбані, якщо термін служби батарей після зарядки стане значно коротким для їх практичного використання. Не ліквідуйте відпрацьовані батареї самостійно.
9. Витягніть батарею перед виконанням будь-яких налаштувань, обслуговування чи технічного обслуговування.  
Після того як роботу закінчено, вийміть батарею.
10. Не використовуйте виріб у разі деформації інструмента або контактів батареї (кріплення батареї).  
Установлення батареї може спричинити коротке замикання, яке може призвести до появи диму або загоряння.
11. Слідкуйте за тим, щоб на контактах інструмента (кріпленні батарей) не було металеві стружки й пилу.
  - Перед використанням переконайтеся, що в зоні контактів нема металеві стружки й пилу.
  - Під час використання намагайтеся уникати падіння металеві стружки або пилу з інструмента на батарею.
  - У разі призупинення роботи або після використання не залишайте інструмент у місцях, де на нього можуть потрапляти металеві стружка або пил. Це може спричинити коротке замикання, яке може призвести до появи диму або загоряння.
12. Завжди використовуйте інструмент і батарею за температури від 0°C до 40°C.
- Перед зберіганням батареї протріть всю металеву стружку і пил в місці її зберігання і не зберігайте батарею разом з металевими предметами (болтами, цвяхами і т.д.).
2. Не проколюйте батарею гострими предметами, наприклад, цвяхом, не бийте молотком, не наступайте на неї, не кидайте і не піддавайте батарею сильним механічним ударам.
3. Не використовуйте явно пошкоджені і деформовані батареї.
4. Не використовуйте батарею, змінюючи полярність.
5. Не з'єднувати безпосередньо з електричними виходами або машинними розетками для прикурювання сигарет.
6. Не використовуйте батарею з метою, яка суперечить зазначеним.
7. Якщо не вдається зробити зарядку батареї навіть після закінчення певного часу для перезарядки, негайно припиніть подальшу перезарядку.
8. Не розміщуйте і не піддавайте батарею впливу високих температур або високого тиску, таких як у мікрохвильовій печі, сушарці або контейнері високого тиску.
9. Тримайте подаль від вогню, особливо після виявлення витоку заряду або стороннього запаху.
10. Не використовуйте в приміщеннях, де виробляється сильна статична електрика.
11. У разі витоку батареї, стороннього запаху, теплоутворення, вицвітання або деформації, або будь-яких аномальних ознак під час використання, перезарядки або зберігання негайно видаліть батарею з приладу або зарядного пристрою і не використовуйте її надалі.
12. Не занурюйте батарею в рідину та не допускайте потрапляння будь-якої рідини в середину. Потраплення електропровідної рідини, такої як вода, може призвести до пошкодження, результатом якого може стати займання або вибух. Зберігайте батарею в прохолодному сухому місці, подаль від горючих і вогнебезпечних речовин. Слід уникати середовищ з корозійно-активним газом.

## ЗАПОБІЖНІ ЗАХОДИ ПРИ ПОВОДЖЕННІ З ІОННО-ЛІТІЄВОЮ АКУМУЛЯТОРНОЮ БАТАРЕЄЮ

Для збільшення терміну служби іонно-літєва батарея оснащена функцією захисту, яка зупиняє вихід заряду. У випадках 1-3, описаних нижче, при використанні даного пристрою, двигун може зупинитися, навіть якщо ви натискаєте вимикач. Це не є несправністю, так як це наслідок спрацювання функції захисту.

1. Коли потужність батареї продовжує знижуватися, двигун вимикається.  
У цьому випадку необхідно негайно зарядити батарею.
2. Якщо інструмент перевантажений, двигун може зупинитися. У такій ситуації необхідно відпустити вимикач інструменту та усунути причини перевантаження. Після цього можна продовжити роботу.
3. Якщо батарея перегрілася при перевантаженні, батарею живлення може закінчитися.  
У такому випадку припиніть використовувати батарею і дайте їй охолонути. Після цього можна продовжити роботу.

Крім того, візьміть до уваги такі попередження та застереження.

### ПОПЕРЕДЖЕННЯ

Щоб уникнути витоку заряду батареї, теплоутворення, димовиділення, вибуху і загоряння, переконайтеся, що дотримуються такі запобіжні заходи.

1. Переконайтеся в тому, що на батареї немає металеві стружки і пилу.
  - Під час роботи переконайтеся, що на батарею не насила металеві стружка і пил.
  - Переконайтеся, що на батарею не насила металеві стружка і пил, що потрапляє на інструмент під час роботи.
  - Не зберігайте невикористану батарею в місці, відкритому для металеві стружки і пилу.

### ОБЕРЕЖНО

1. У разі якщо рідина, яка витікає з батареї, потрапляє в очі, не тріть їх, а промийте їх чистою водою, наприклад, проточною, і негайно зверніться до лікаря.  
Якщо не вжити заходів, рідина може викликати очні проблеми.
2. Якщо рідина потрапляє на шкіру або одяг, негайно добре промийте їх чистою водою, наприклад, проточною.  
Існує можливість появи роздратування на шкірі.
3. Якщо під час першого використання батареї ви виявите іржу, сторонній запах, перегрівання, знебарвлення, деформацію та/або інші відхилення, припиніть використання і поверніть її своєму постачальнику або продавцю.

### ПОПЕРЕДЖЕННЯ

Попадання струмопровідних речовин на клеми літєвої батареї є можливою причиною короткого замикання і займання. Розміщуючи літєво-іонну батарею на зберігання, дотримуйтеся наступних інструкцій.

- Не розміщуйте залишки струмопровідного матеріалу, цвяхи, дрот, наприклад, сталевий або мідний, в контейнер, в якому зберігається батарея.
- Щоб уникнути короткого замикання, помістіть батарею в інструмент або ж на період зберігання надійно зафіксуйте на ній кришку, приховавши кришкою вентилятор.

## ЩОДО ТРАНСПОРТУВАННЯ ЛІТІЙ-ІОННОЇ АКУМУЛЯТОРНОЇ БАТАРЕЇ

Під час транспортування літій-іонної акумуляторної батареї, будь ласка, дотримуйтесь наведених нижче попереджень.

### ПОПЕРЕДЖЕННЯ

Повідомте транспортну компанію, що пакунок містить літій-іонну акумуляторну батарею, повідомте компанію щодо вихідної потужності батареї й виконуйте інструкції транспортної компанії при підготуванні до транспортування.

- Літій-іонні акумуляторні батареї, вихідна потужність яких перевищує 100 Вт-год, згідно з класифікацією вантажів вважаються небезпечними товарами й потребують спеціальних процедур застосування.
- Для транспортування за кордоном слід дотримуватися міжнародного права та правил і норм країни призначення.
- Якщо BSL36B18 встановлено в електроінструмент, тоді вихідна потужність буде перевищувати 100 Вт-год і пристрій відповідно до класифікації вантажів буде відноситися до небезпечних товарів.



## ЗАСТЕРЕЖЕННЯ ЩОДО ПІДКЛЮЧЕННЯ ПРИСТРОЮ USB (ТІЛЬКИ З ЗАРЯДНИМ ПРИСТРОЄМ UC18YSL3)

При виникненні непередбаченої проблеми, інформація, що знаходиться в пристрої USB, підключеному до цього продукту, може бути пошкоджена або втрачена. Обов'язково зробіть резервну копію даних, що містяться на цьому USB пристрої, перед тим як використовувати з цим продуктом.

Зауважте, що наша компанія не бере на себе жодної відповідальності за будь-які пошкоджені або втрачені дані, що зберігаються в пристрої USB, а також за будь-яку шкоду, яка може бути завдана підключеному пристрою.

### ПОПЕРЕДЖЕННЯ

- Перед використанням перевірте з'єднувальний кабель USB на відсутність будь-якого дефекту чи пошкодження. Використання кабелю USB, який має дефекти чи пошкодження, може призвести до появи диму або загоряння.
- Коли виріб не використовується, закрийте порт USB гумовою кришкою. Накопичування пилу тощо в порті USB може призвести до появи диму або загоряння.

### ПРИМІТКА

- Під час перезаряджання USB може виникнути випадкова пауза.
- Коли пристрій USB не заряджається, вийміть пристрій USB із зарядного пристрою.

Нехтування цією інструкцією може не тільки зменшити термін служби батареї пристроєм USB, але також може привести до неочікуваних нещасних випадків.

- Заряджання деяких пристроїв USB неможливе (залежить від типу пристрою).

## СИМВОЛИ

### ПОПЕРЕДЖЕННЯ

Нижче наведено символи, які зазначаються на пристрої. Перш ніж користуватися пристроєм, ви повинні розуміти їх значення.

	C3610DRA: Бездротова комбінована торцювальна пила з горизонтальним переміщенням
	Щоб зменшити ризик отримання травми, користувач повинен прочитати інструкції з експлуатації.
	Завжди користуйтеся засобами для захисту очей.
	Завжди надягайте засоби захисту органів слуху.
	Не дивіться пильно на робочу лампу.
	Лише для країн ЄС Не викидайте електричні інструменти із побутовими відходами! Згідно Європейської Директиви 2012/19/ЄС про відходи електронного та електричного виробництва і її запровадження згідно місцевих законів електроінструменти, які відслужили робочий строк, слід утилізувати окремо і повертати до установ, що займаються екологічною переробкою брухту.

### Акумуляторна батарея

	Світиться; Заряд батареї перевищує 75%.
	Світиться; Заряд батареї становить 50–75%.
	Світиться; Заряд батареї становить 25–50%.
	Світиться; Заряд батареї – менше 25%.
	Блимає; Майже відсутній заряд батареї. Зарядіть батарею якомога швидше.
	Блимає; Живлення призупинено через високу температуру. Вийміть батарею з інструмента та дайте їй повністю охолонути.
	Блимає; Живлення призупинено через несправність. Проблема могла виникнути через батарею, тому слід звернутися до продавця.

### ПРИМІТКА

Щоб запобігти розрядженню батареї через залишене включеним світлодіодне підсвічування, воно буде автоматично вимкнуте приблизно через 2 хвилини.

## СТАНДАРТНІ АКСЕСУАРИ

## ОБЛАСТІ ЗАСТОСУВАННЯ

Окрім основного пристрою (1 пристрій), до комплекту входять аксесуари, перелік яких представлено на сторінці 480.

Різання різних типів алюмінієвих рам і деревини.

Комплект стандартного приладдя може бути змінений без попередження.

## ТЕХНІЧНІ ХАРАКТЕРИСТИКИ

## 1. Бездротова комбінована торцювальна пила з горизонтальним переміщенням

Позиція	Модель		C3610DRA		
Двигун	Безконтактний двигун постійного струму				
Лазерний показчик	Максимальна потужність		<0,39мВт Лазерний виріб КЛАС 1М		
	Довжина хвилі		400 – 700 нм		
	Лазерне середовище		Лазерний діод		
Різальне полотно, що застосовується			Зовнішній діаметр 255 мм Діаметр отвору 30 мм		
Швидкість без навантаження			4000 мин <sup>-1</sup>		
Макс. розпилювання розмір	Зріз під кутом	Верхня частина	Поворотний стіл	Макс. розміри матеріалів для розпилювання	
				0	0
		0	Лівий 45° або Правий 45°		
				0	Лівий 55°
		0	Правий 60°		
	Скіс			Лівий 45°	0
		Правий 45°	0		

Макс. розпилювання розмір	Комбінація	Лівий 45°	Лівий 45° або Правий 45°	(з анкерною плитою) Макс. висота Макс. ширина (без анкерної плити) Макс. висота Макс. ширина	45 мм 204 мм 41 мм 222 мм
		Правий 45°	Лівий 45° або Правий 45°	(з анкерною плитою) Макс. висота Макс. ширина (без анкерної плити) Макс. висота Макс. ширина	25 мм 204 мм 19 мм 222 мм
Діапазон розпилу під кутом			Лівий від 0° до 55° Правий 0° – 60°		
Діапазон скосу розпилу			Лівий від 0° до 48° Правий 0° – 48°		
Діапазон комбінованого розпилу			Лівий (Скіс) 0° – 45°, Лівий (Зріз) 0° – 45°		
			Правий (Скіс) 0° – 45°, Правий (Зріз) 0° – 45°		
Джерело живлення	Тип*	Літій-іонна акумуляторна батарея Модель BSL36B18			
	Напруга	36 В			
Вага нетто		20,6 кг			

\* Існуючі батареї (серії BSL3660/3626/3620, BSL18... і BSL14... тощо) не можна використовувати з цим інструментом.

\*\* Відповідно до ЕРТА-процедури 01/2014  
Залежно від установленної батареї.  
Найважча вага вимірюється з допомогою BSL36B18.

## ПРИМІТКА

- Через постійні дослідження і розвиток, які здійснює компанія НіКОКІ, технічні характеристики можуть змінюватися без попередження.
- Не завдавайте панелі перемикачів сильних ударів і не пошкодьте її. Це може призвести до несправності.

## 2. Акумуляторна батарея

Модель	BSL36B18
Напруга	36 В / 18 В (автоматичне перемикання*)
Ємність акумуляторної батареї	4,0 А·год / 8,0 А·год (автоматичне перемикання*)
Доступні бездротові виробі**	Серія з кількома рівнями напруги, вибір із напругою 18 В
Доступний зарядний пристрій	Пересувний зарядний пристрій для літій-іонних батарей

\* Інструмент автоматично перемикається.

\*\* Для отримання докладної інформації перегляньте загальний каталог.

## ЗАРЯДКА

Перед використанням електроінструменту зарядіть батарею наступним чином.

### 1. Підключіть шнур живлення зарядного пристрою до мережевої розетки.

При підключенні шнура живлення зарядного пристрою до мережевої розетки індикатор заряджання буде блимати червоним (з 1-секундними інтервалами).

### 2. Вставте батарею в зарядний пристрій.

До кінця вставте батарею в зарядний пристрій, як зазначено на **Мал. 2** (на стор. 3).

### 3. Зарядка

При встановленні батареї в зарядний пристрій індикатор заряджання буде блимати синім.

Коли батарея повністю зарядиться, індикатор заряджання почне світитися зеленим. (Див. **таблицю 1**)

#### (1) Показання індикатора заряджання

Показання індикатора заряджання надано в **Таблиці 1**, відповідно до стану зарядного пристрою й акумуляторної батареї.

Таблиця 1

Показання індикатора заряджання				
Індикатор заряджання (ЧЕРВОНИЙ / СИНІЙ / ЗЕЛЕНИЙ / ПУРПУРОВИЙ)	Перед зарядною	Блимає (ЧЕРВОНИЙ)	Висвічується протягом 0,5 секунди. Не висвічується протягом 0,5 секунди. (Вимикається на 0,5 секунди)	Підключено до джерела живлення
	Під час зарядки	Блимає (СИНІЙ)	Висвічується протягом 0,5 секунди. Не висвічується протягом 1 секунди. (Вимикається на 1 секунду)	Ємність батареї менша за 50%
		Блимає (СИНІЙ)	Висвічується протягом 1 секунди. Не висвічується протягом 0,5 секунди. (Вимикається на 0,5 секунди)	Ємність батареї менша за 80%
		Висвічується (СИНІЙ)	Висвічується постійно	Ємність батареї більша за 80%
	Зарядка закінчена	Висвічується (ЗЕЛЕНИЙ)	Висвічується постійно (Безперервний звуковий сигнал: приблизно 6 секунд)	
	Режим очікування при перегріві	Блимає (ЧЕРВОНИЙ)	Висвічується протягом 0,3 секунди. Не висвічується протягом 0,3 секунди. (Вимикається на 0,3 секунди)	Акумуляторна батарея перегріта. Зарядка неможлива. (Зарядка відновиться після охолодження батареї)
	Зарядка неможлива	Блимає (ПУРПУРОВИЙ)	Висвічується протягом 0,1 секунди. Не висвічується протягом 0,1 секунди. (Вимикається на 0,1 секунди) (Переривчастий звуковий сигнал: приблизно 2 секунди)	Несправність в батареї або в зарядному пристрої.

(2) Інформація щодо температури та часу зарядки акумуляторної батареї  
Температура та час зарядки для батарей показані в **Таблиці 2**.

Таблиця 2

Зарядний пристрій		UC18YSL3				
Акумуляторна батарея	Тип батареї	Li-ion				
	Температура, при якій можна заряджати батарею	0°C – 50°C				
	Зарядна напруга	В 14,4		18		
	Час заряджання, прибл. (при 20°C)	Серія BSL14xx		Серія BSL18xx		Серія з кількома рівнями напруги
		(4 гальванічні елементи)	(8 гальванічних елементів)	(5 гальванічних елементів)	(10 гальванічних елементів)	(10 гальванічних елементів)
хв	BSL1415S : 15 BSL1415 : 15 BSL1415X : 15 BSL1420 : 20 BSL1425 : 25 BSL1430C : 30	BSL1430 : 20 BSL1440 : 26 BSL1450 : 32 BSL1460 : 38	BSL1815S : 15 BSL1815 : 15 BSL1815X : 15 BSL1820 : 20 BSL1825 : 25 BSL1830C : 30 BSL1850C : 32	BSL1830 : 20 BSL1840 : 26 BSL1850 : 32 BSL1860 : 38	BSL36A18 : 32 BSL36B18 : 52	
USB	Зарядна напруга	В	5			
	Зарядний струм	А	2			

**ПРИМІТКА**

Час зарядки може змінюватися в залежності від температури навколишнього середовища і напруги джерела живлення.

4. Від'єднайте шнур живлення зарядного пристрою від мережевої розетки або роз'єму прикурювача.
5. Міцно візьміться за зарядний пристрій і витягніть батарею.

## ПРИМІТКА

Після закінчення зарядки, перш за все, витягніть батареї з зарядного пристрою, а потім поведіться з батареями належним чином.

### Щодо електричного розряду в разі нових батарей тощо.

Оскільки внутрішній хімічний склад нових акумуляторних батарей і батарей, які не використовувалися протягом тривалого періоду, не активізовано, при їх використанні в першій і другій раз електричний розряд може бути низьким. Це тимчасове явище, і стандартний час, потрібний для перезарядження, буде відновлено через 2–3 перезарядження батарей.

### Далі надано рекомендації щодо подовження терміну служби батарей.

- (1) Перезаряджайте батареї, перш ніж вони повністю розрядяться. Коли потужність інструмента зменшується, припиніть використання інструмента та перезарядіть акумуляторну батарею. Якщо продовжити використання інструмента та далі витратити електричну енергію, то батарея може пошкодитися і термін служби батареї скоротиться.
- (2) Не заряджайте батарею за високої температури. Безпосередньо після використання акумуляторна батарея буде гарячою. Якщо таку батарею перезаряджати відразу після використання, то погіршується внутрішній хімічний склад батареї та скорочується термін служби батареї. Залиште батарею на деякий час і зарядіть її, коли вона охолоне.

## ОБЕРЕЖНО

- Якщо батарея заряджається, перебуваючи в перегрітій стані внаслідок її використання або тривалого впливу сонячного світла, тоді індикатор заряджання зарядного пристрою горітиме протягом 0,3 секунди, не горітиме протягом 0,3 секунди (вимикається на 0,3 секунди). У цьому випадку дозвольте батареї охолонути, а потім почніть зарядку.
- Коли індикатор заряджання блимає (з інтервалом 0,2 секунди), перевірте наявність сторонніх предметів у роз'ємі батареї зарядного пристрою й видаліть їх, якщо вони там є. Якщо в ньому не виявиться жодних сторонніх предметів, розгляньте ймовірність несправності батареї або зарядного пристрою. Віднесіть його до вашого уповноваженого сервісного центру.
- Оскільки вбудованому мікрокомп'ютеру потрібно близько 3 секунд для перевірки того, що батарею, яка заряджалася за допомогою зарядного пристрою UC18YSL3, було вилучено, зачекайте мінімум 3 секунди перед її повторним вставленням для продовження зарядки. В разі повторного встановлення батареї протягом 3 секунд, батарея може не зарядитися належним чином.

## ПЕРЕД ПОЧАТКОМ РОБОТИ

### ОБЕРЕЖНО

Зробіть всі необхідні налаштування перед встановленням акумуляторних батарей.

#### 1. Акумуляторна батарея

Використовуйте тільки визначену акумуляторну батарею. Недотримання даного правила може завдати пошкодження або призвести до нещасних випадків.

#### 2. Зняття та встановлення акумуляторної батареї (Мал. 3)

#### 3. Перемикач живлення

Переконайтеся, що перемикач живлення знаходиться в положенні ВИМКНЕНО. Якщо акумулятор вставляється, коли курковий перемикач знаходиться в положенні УВИМК., тоді інструмент негайно почне працювати, що призведе до нещасного випадку з тяжкими наслідками.

#### 4. Видаліть всі пакувальні матеріали, прикріплені або приєднані до інструмента, перш ніж почнете його експлуатувати.

#### 5. Звільніть фіксувальний штифт (Мал. 4)

Коли електроінструмент готується до відвантаження, його головні деталі закріплюються фіксувальним штифтом.

Натисніть ручку трохи вниз і витягніть фіксувальний штифт, щоб роз'єднати ріжучу головку.

### ПРИМІТКА

Злегка опустивши рукоятку, ви зможете легко та безпечно від'єднати фіксувальний штифт. Фіксувальна позиція фіксувального штифта призначена лише для перенесення та зберігання.

#### 6. Встановлення мішка для пилу та затиснача (Мал.1)

Встановіть мішок для пилу на пиловий отвір торцювальної пили. З'єднайте сполучну трубку з пиловим мішком та пиловим отвором разом.

Щоб спорожнити мішок для пилу, витягніть зібраний пиловий мішок з пилового отвору. Відкрийте блискавку на нижній частині мішка та спорожніть його у смітник. **Потрібно регулярно перевіряти і очищати мішок для пилу, перш ніж він наповниться.**

### ПРИМІТКА

Для отримання найкращих результатів пиловий мішок має бути нахилений у напрямку правої сторони пилки. Це також дозволить уникнути будь-яких перешкод під час роботи пили.

### ОБЕРЕЖНО

Регулярно спорожнюйте пиловий мішок, щоб запобігти засміченню протоки та нижнього запобіжного пристрою. Пиломатеріали накопичуються швидше ніж зазвичай під час косого зрізу.

### ПОПЕРЕДЖЕННЯ

Не використовуйте цю пилу для різання та/або шліфування металів. Гарячі стружки або іскри можуть запалити пил з пилового мішка.

(Прикріпіть лещата, як показано на Мал. 1 та Мал. 30.)

#### 7. Установка (Мал. 5)

Упевніться, що пристрій завжди закріплюється на робочій поверхні.

Прилашуйте електроінструмент до рівня горизонтальної робочої поверхні.

Виберіть болти діаметром 8 мм і довжиною, достатньою для товщини робочої поверхні.

Довжина болта має бути принаймні 40 мм плюс товщина робочої поверхні.



Наприклад, використовуйте болт 8 мм x 65 мм для робочої поверхні завтовшки 25 мм.

#### 8. Встановлення опорного важеля у зборі (Мал. 6)

Опорний важіль у зборі, прикріплений до задньої частини основи, допомагає стабілізувати електроінструмент.

Вставте один опорний важіль у зборі в отвір, розташований на задній панелі та натисніть його до кінця.

Закрутіть гвинт 5 мм у отвір поруч із монтажним тримачем.

Затягніть гвинт 5 мм за допомогою викрутки.

Повторіть наведені вище кроки для встановлення іншого опорного важеля у зборі.

#### 9. Перевірте нижнє запобіжне пристосування для належної роботи

Нижнє запобіжне пристосування призначене для захисту оператора від контакту з різальним диском під час роботи інструмента.

Обов'язково переконайтеся в тому, що нижнє запобіжне пристосування рухається плавно та закриває різальний диск належним чином.

#### ПОПЕРЕДЖЕННЯ

**НІКОЛИ НЕ ВИКОРИСТОВУЙТЕ ІНСТРУМЕНТ, якщо нижнє запобіжне пристосування не працює належним чином.**

#### 10. 90° (0°) Регулювання скосу

##### ПОПЕРЕДЖЕННЯ

Щоб забезпечити точні відрізи, слід перевірити правильність вирівнювання та зробити налаштування перед використанням.

- (1) Ослабте рукоятку фіксації скосу піднявши її вгору і нахиливши ріжучий важіль, натискаючи установчий штифт (А) проти 0° стопорного скосу, будь ласка, див. **Мал. 7-а** та **7-б**. Затягніть рукоятку фіксації скосу.
- (2) Помістіть комбінований носинець на столі скоса з лінійкою навпроти столу та п'ятою площі проти різального диска, як показано на **Мал. 7-а**.
- (3) Якщо лезо не дорівнює 0° до столу скоса, ослабте три болта регулювання на задній панелі пристрою шестигранним ключем 4 мм, див. **Мал. 7-с**. Розблокуйте рукоятку фіксації скосу та відрегулюйте ріжучий важіль до нуля градусів до столу. Після досягнення вирівнювання, затягніть три регулюючі болти та натисніть на рукоятку фіксації скосу, щоб закріпити ріжучу головку.

#### 11. Налаштування індикатора 90° (для шкали скосу) (Мал. 7-б)

- (1) Якщо лезо розміщене на 90° (0°) до столу, ослабте гвинт покажчика скосу, використовуючи викрутку №2 Phillips.
- (2) Налаштуйте індикатор на позначку «0» на шкалі скосу та затягніть гвинт ще раз.

#### 12. 45° Регулювання лівого скосу

- (1) Повністю розширте допоміжне загородження (В) до кінця ліворуч, а потім потягніть установчий штифт (А) у напрямку передньої частини приладу.

#### ПРИМІТКА

При відтягуванні установчого штифта (А) може виникнути необхідність зсунути плечовий вузол торцювальної пили вліво/вправо, щоб зняти тиск утримування.

- (2) Ослабте рукоятку фіксації скосу і повністю нахиліть редуктор ліворуч.

- (3) Використовуючи комбінований носинець, перевірте, чи лезо знаходиться на 45° до столу.

- (4) Для регулювання нахиліть редуктор до 0°, ослабте контргайку і поверніть болт всередину або назовні, щоб збільшити або зменшити кут, як показано на **Мал. 8**.

- (5) Нахиліть редуктор назад вліво та перевірте вирівнювання.

- (6) Повторіть кроки, поки лезо не стане на 45° до столу. Після досягнення вирівнювання затягніть контргайку та рукоятку фіксації скосу.

#### 13. 45° Регулювання правого скосу

- (1) Встановіть кут нахилу 0°. Повністю розширте допоміжне загородження (А) до кінця праворуч, а потім потягніть установчий штифт (А) у напрямку передньої частини приладу.

#### ПРИМІТКА

При відтягуванні установчого штифта (А) може виникнути необхідність зсунути плечовий вузол торцювальної пили вліво/вправо, щоб зняти тиск утримування.

- (2) Ослабте рукоятку фіксації скосу і повністю нахиліть редуктор праворуч.

- (3) Використовуючи комбінований носинець, перевірте, чи лезо знаходиться на 45° до столу.

- (4) Для регулювання нахиліть редуктор до 0°, ослабте контргайку і поверніть болт всередину або назовні, щоб збільшити або зменшити кут, як показано на **Мал. 9**.

- (5) Нахиліть ріжучий важіль назад вправо та перевірте вирівнювання.

- (6) Повторіть кроки, поки лезо не стане на 45° до столу. Після досягнення вирівнювання затягніть контргайку та рукоятку фіксації скосу.

#### 14. 33,9° Регулювання лівого та правого скосу

- (1) Встановіть кут нахилу 0°. Повністю розширте обидва допоміжних загородження (А, В).

- (2) Ослабте рукоятку фіксатора скосу та нахиліть редуктор до 33,9° визначеної фіксації правого скосу, натиснувши установчий штифт (А) на задню частину приладу.

- (3) Використовуючи комбінований носинець, перевірте, чи лезо знаходиться на 33,9° до столу.

- (4) Для регулювання поверніть шестигранний гвинт за допомогою гайкового ключа 3 мм, доки лезо не нахилиться на 33,9° відносно столу.

- (5) Повторіть наведені вище кроки та поверніть шестигранний гвинт для регулювання кута нахилу 33,9°.

#### 15. Налаштування кута нахилу

Шкалу комбінованої торцювальної пили з горизонтальним переміщенням можна легко прочитати, показуючи кути нахилу від 0° до 48° вліво і вправо. Стіл торцювальної пили має у своєму розпорядженні дев'ять найпоширеніших параметрів кутів з визначеними зупинками на 0°, 15°, 22,5°, 31,6° та 45°. Ці визначені позиції зупиняють лезо на потрібному куті швидко і точно. Дотримуйтеся наведеного нижче процесу для швидкого та точного налаштування.

#### Налаштування кутів нахилу: (Мал. 10)

- (1) Підніміть рукоятку фіксації зрізу під кутом, щоб розблокувати стіл.

- (2) Пересуньте стіл при натисканні кнопки фіксації визначеної зупинки, щоб вирівняти покажчик до бажаного градусу вимірювання.

- (3) Зафіксуйте стіл в положенні, натиснувши на рукоятку фіксації куту нахилу.

#### Налаштування індикатора (Для шкали зрізу під кутом):

- (1) Пересуньте стіл до визначеної зупинки 0°.

- (2) Ослабте гвинт, що утримує індикатор (Для шкали зрізу під кутом) за допомогою викрутки Phillips.

- (3) Відрегулюйте покажчик до позначки 0° та затягніть гвинт ще раз.

## 16. Регулювання глибини різання

Максимальна глибина доріжки ріжучої головки встановлена на заводі.

- (1) Для налаштування максимальної ширини руху ріжучої головки, виконайте наступні кроки: **(Мал. 11-a)**

Поверніть ручку зупинки проти годинникової стрілки, доки ручка зупинки не виступить з блоку зупинки, під час переміщення ріжучої головки вгору.

Поверніть анкерну плиту за годинниковою стрілкою, щоб торкнутися стопорного важеля.

Перевірте глибину леза, рухаючи передню частину ріжучої головки назад через повний рух типового різання вздовж контрольного важеля.

- (2) Для налаштування максимальної висоти руху ріжучої головки виконайте наступні кроки: **(Мал. 11-b)**

Поверніть ручку зупинки проти годинникової стрілки, доки ручка зупинки не виступить з блоку зупинки, під час переміщення ріжучої головки вгору.

Поверніть анкерну плиту проти годинникової стрілки, щоб торкнутися стопорного упору.

Переконайтеся, що блок зупинки повністю торкається анкерної плити.

## 17. Встановлення глибини різання (Мал. 11-b)

Глибина різання може бути попередньо встановлена для одиночних і повторюваних мілких розрізів.

- (1) Відрегулюйте ріжучу голову до тих пір, поки зуби леза не досягнуть потрібної глибини.
- (2) Тримайте плече в такому положенні, повертайте ручку зупинки доти, доки вона не торкнеться анкерної плити.
- (3) Перевірте глибину леза, рухаючи передню частину ріжучої головки назад через повний рух типового різання вздовж контрольного важеля.

### ПРИМІТКА

Якщо анкерна плита послабляється, вона може перешкоджати підняттю та опусканню ріжучої головки. Анкерна плита повинна бути затягнута в горизонтальному положенні, як показано на Мал. 11-b.

## ПЕРЕД РІЗАННЯМ

### 1. Розташування пластини для пропилу

Пластина для пропилу встановлюється на поворотний стіл. Коли інструмент відвантажуються із заводу, пластина для пропилу фіксується таким чином, що різальний диск не контактує з нею. Скіс нижньої поверхні оброблюваної деталі значно зменшується, якщо пластина для пропилу фіксується таким чином, щоб зазор між бічною поверхнею пластини для пропилу та різальним диском був мінімальним. Перед використанням інструмента ліквідуйте цей зазор відповідно до процедури, наведеної далі.

- (1) Різання під прямим кутом

Послабте три кріпильних гвинти 4 мм, потім закріпіть пластину для лівого пропилу та тимчасово затягніть кріпильні гвинти 4 мм з обох країв. Потім зафіксуйте оброблювану деталь (завтовшки приблизно 200 мм) за допомогою лежачого і відкріть її. Після вирівнювання поверхні для різання з краєм пластини для пропилу, надійно затягніть кріпильні гвинти 4 мм з обох країв. Зніміть оброблювану деталь і надійно затягніть центруючий кріпильний гвинт 4 мм. Так само налаштуйте пластину для правого пропилу.

- (2) Різання під лівим і правим кутом скосу  
Налаштуйте пластину для пропилу так, як показано на Мал. 12-b і Мал. 12-c слідуючи тієї ж процедури, що і для різання під прямим кутом.

## ОБЕРЕЖНО

Після налаштування пластини для пропилу для різання під прямим кутом, пластина для пропилу буде прорізна в деякій мірі, якщо вона використовувалася для косого зрізу.

Коли потрібно зробити скіс, налаштуйте пластину для пропилу для різання скосу під кутом.

## 2. Використання допоміжного загородження (A)/допоміжного загородження (B) ПОПЕРЕДЖЕННЯ

Допоміжне загородження (A)/допоміжне загородження (B) повинно бути розширене, якщо робити будь-який правий/лівий косий зріз. Неспроможність розширення допоміжного загородження (A)/допоміжного загородження (B) не дасть достатньої кількості простору для проходження леза, що може призвести до серйозного травмування. На крайніх кутах нахилу або кутах скосу, різальний диск може також торкатися загородження.

Даний електроінструмент обладнано допоміжним загородженням (A)/допоміжним загородженням (B). У разі різання під прямим кутом і різання під лівим кутом скосу, використовуйте допоміжне загородження (A)/допоміжне загородження (B). Потім можна виконувати стабільне різання матеріалу із широкою задньою поверхнею.

Коли різете під правим/лівим кутом, ослабте ручку фіксатора, потім пересуньте допоміжне загородження (A)/допоміжне загородження (B) назовні, як показано на Мал. 13 та Мал. 14.

Коли ви пересунете допоміжне загородження (A)/допоміжне загородження (B) назовні, при недостатньому просторі або допоміжне загородження (A)/допоміжне загородження (B) починає контактувати з іншими деталями інструмента, включаючи двигун/нижнє заглиблене пристосування, повністю видаліть допоміжне загородження (A)/допоміжне загородження (B) від загородження (A)/загородження (B). Також обов'язково зніміть ручку фіксації з загородження (A).

### ПРИМІТКА

При транспортуванні пилки завжди фіксуйте допоміжне загородження (A)/допоміжне загородження (B) у згорнутому положенні і закріплюйте його.

### 3. Надійно фіксуйте оброблювальну деталь.

#### ПОПЕРЕДЖЕННЯ

Завжди затягуйте затискний пристрій або лежача, щоб зафіксувати оброблювану деталь на загородженні, інакше оброблювана деталь може вилетіти зі столу та призвести до травмування.

### 4. Система ковзання каретки

#### ПОПЕРЕДЖЕННЯ

Щоб зменшити ризик травмування, поверніть конструкцію ковзання каретки в повне заднє положення після кожного поперечного розрізу.

Для операцій з подрібненого різання дрібних оброблювальних деталей повністю зсуньте ріжучу голову до задньої частини пристрою та затягніть ручку фіксації ковзання.

Щоб розрізати широкі дошки до 255 мм, рукоятка кріплення ковзання повинна бути ослаблена, щоб дозволити ріжучій головці вільно ковзати.

### 5. Нерування фіксувальним важелем швидкої намери (Мал. 16)

Якщо необхідні кути нахилу HE є одним з дев'яти визначених зупинок, за допомогою кнопки фіксації визначених зупинок та рукоятки фіксації зрізу під кутом, стіл скоса може бути зафіксований під будь-яким кутом між цими визначеними зупинками.

Розблокуйте стіл зрізу під кутом, піднімаючи рукоятку фіксації зрізу під кутом, схопіть рукоятку фіксації зрізу під кутом та натисніть кнопку фіксації визначеної зупинки, щоб перемістити стіл до потрібного кута, а потім відпустіть кнопку визначеної зупинки. Натисніть на рукоятку фіксування зрізу під кутом, щоб зафіксувати стіл у положенні.

#### 6. Кнопка відключення фіксатора зрізу під кутом (Мал. 16)

Кнопка перевизначення відхилення зрізу під кутом дозволяє мікрорегулювати стіл, вимикаючи функцію визначених стопорних зупинок. Коли потрібний кут нахилу близький до визначеної стопорної фіксації, дане перевизначення запобігає тому, щоб клин на плечах нахилу, зісковзнув до цього фіксаторного гнізда на підставці.

- (1) Розблокуйте стіл скоса, піднімаючи рукоятку фіксування нахилу.
- (2) Натисніть на кнопку фіксації визначеної зупинки і натисніть на кнопку відключення фіксатора зрізу під кутом, а потім відпустіть кнопку фіксації визначеної зупинки, натиснувши на неї. Відключення фіксатора зараз задіяно.
- (3) Поверніть стіл до потрібного кута та зафіксуйте стіл на потрібному куті, натиснувши рукоятку фіксації нахилу.
- (4) Щоб відключити кнопку перевищення швидкості, натисніть ще раз на кнопку фіксації визначеної зупинки.

#### 7. Лазерна напрямна

##### ПОПЕРЕДЖЕННЯ

- Для вашої власної безпеки ніколи не вставляйте акумулятор або адаптер змінного/постійного струму в інструмент, доки не будуть завершені всі етапи налаштування, а ви прочитали та зрозуміли інструкції з безпеки та експлуатації.
- Ваш інструмент обладнано лазерною напрямною, використовуючи лазерний дивідник Class 1M. Лазерна напрямна дозволяє попередньо переглянути шлях різального полотна на оброблюваній деталі, що має бути відрізана, перш ніж запустити торцювальну пилу. Пила повинна бути підключена до джерела живлення, а лазерний вмикач/вимикач повинен бути включений, щоб показувати лазерну лінію.

- (1) Уникайте прямого контакту з очима (Мал.17)

##### ПОПЕРЕДЖЕННЯ

###### \* БЕРЕЖІТЬСЯ ВИПРОМІНЮВАННЯ

З цього отвору випускається лазерне випромінювання.

##### ОБЕРЕЖНО

- Використання елементів управління, або налаштувань, або робочих характеристик для процедур, може призвести до небезпечного радіаційного випромінювання.
- Використання оптичних приладів з даним виробом збільшить ризик пошкодження очей.

##### ПОПЕРЕДЖЕННЯ

Не намагайтесь ремонтувати або розбирати лазер. Якщо некваліфіковані особи намагатимуться відремонтувати цей лазерний пристрій, це може стати причиною серйозної травми. Будь-який ремонт, що потребує цей лазерний пристрій, повинен виконуватися кваліфікованим сервісним дилером.

- (2) Перевірка вирівнювання лазерної лінії (Мал. 18)

- (a) Установіть пилку на 0° нахилу та 0° скосу.
- (b) Використовуйте комбінований косинець, щоб відзначити кут на 90°, який проходить через верхню та нижню частини передньої панелі. Ця лінія слугуватиме лінійку відрізу для налаштування лазера. Помістіть дошку на стіл пили.

- (c) Обережно опустіть головку пили, щоб вирівняти різальний диск із лінійку відрізу. Розташуйте різальний диск на лівій бік «лінії відрізу», залежно від того, як вам потрібно розмістити лазерну лінію. Зафіксуйте дошку на місці за допомогою затискача.
- (d) При підключенні пили, увімкніть лазерну напрямну. Ваша пила попередньо налаштована з лазерною лінійку на ліву частину леза.

##### ПОПЕРЕДЖЕННЯ

Під час налаштування лазерної лінії, тримайте палець подаль від куркового перемикача УВМК/ВІМК., щоб уникнути випадкового запуску та можливих серйозних травм.

- (e) Пересуньте головку ріжучої поверхні вперед настільки, щоб лазерна лінія була видимою на передній панелі.
- (f) Подивіться на передню частину дошки та визначте чи паралельна лазерна лінія «лінії відрізу», якщо ні – дотримуйтеся інструкцій, наведених нижче під пунктом «Передня лінія».
- (g) Подивіться на верхню частину дошки та визначте чи паралельна лазерна лінія «лінії відрізу», якщо ні – дотримуйтеся інструкцій, наведених нижче під пунктом «Верхня лінія».

##### ПРИМІТКА

Якщо лазерну лінію не видно на передній панелі, опустіть різальну головку до появи лазерної лінії.

- (3) Налаштування положення лазерної лінії (Мал. 19)

##### Передня лінія

Якщо лазерна лінія нахилена від лінії відрізу на передній стороні, поверніть ручку вертикального регулювання лазера, щоб вирівняти лазерну лінію паралельно лінії відрізу. (Мал. 19- b)

##### Верхня лінія

Якщо лазерна лінія нахилена від лінії відрізу на верхній стороні, поверніть ручку горизонтального регулювання лазера, щоб вирівняти лазерну лінію паралельно лінії відрізу. (Мал. 19- c)

##### ПРИМІТКА

- При регулюванні передньої лінії та верхньої лінії, надмірне повертання ручки регулювання призведе до того, що лазер відбиватиметься від різального полотна та утворить дві лазерні лінії.
- Після виконання наведених вище налаштувань, візуально перевірте, щоб як передня так і верхня лазерні лінії були паралельні лінії відрізу.

## ПРАКТИЧНІ ЗАСТОСУВАННЯ

##### ПОПЕРЕДЖЕННЯ

- Щоб уникнути травмування, ніколи не видаляйте або не кладіть оброблювану деталь на стіл, коли інструмент працює.
- Ніколи не розміщуйте свої кінцівки на лінію поруч з попереджувальним знаком (див. Мал. 20). Це може призвести до небезпечних наслідків.

##### ОБЕРЕЖНО

- Небезпечно видаляти або встановлювати оброблювану деталь, коли різальний диск обертається.
- Коли пиляете, очищайте стружку з поворотного столу.
- Якщо стружки накопичується забагато, то різальний диск через матеріал різання може бути висунутим. Ніколи не підставляйте свою руку або що-небудь ще, щоб пройти поруч виставленого диска.

##### ПРИМІТКА

Перед тим, як працювати з перемикачем, обов'язково перевірте стабільність інструменту, встановивши кут і поверніть, щоб провести пробне різання, не використовуючи оброблювану деталь.

# Українська

## 1. Функціонування перемикача (Мал. 21)

- (1) Увімкнення пили  
Ця торцювальна пила обладнана курковим перемикачем. При натиснутій кнопці розблокування, потягніть курковий перемикач, щоб увімкнути торцювальну пилу. Відпустіть курковий перемикач, щоб вимкнути пилу.
- (2) Увімкнення лазерної напрямної/світлодіодного світла  
Натисніть кнопку перемикача, щоб увімкнути лазер та натисніть ще раз, щоб вимкнути.  
Натисніть перемикач, щоб увімкнути світлодіодне освітлення та натисніть ще раз, щоб вимкнути.

## ПОПЕРЕДЖЕННЯ

Захистіть перемикач УВІМК./ВИМК. від дітей. Вставте замок або ланцюжок із замком за допомогою отвору в курку та зафіксуйте перемикач інструменту, щоб діти та інші некваліфіковані користувачі не вмикали прилад.

## 2. Використання лещат (Стандартне додаткове приладдя)

- (1) Лещата можна закріпити на основі.
- (2) Поверніть верхню ручку та надійно зафіксуйте оброблювану деталь у потрібному положенні. (Мал. 22).



## ПРИМІТКА

При використанні лещат переконайтеся, що інструмент ні з чим не контактує при повертанні або ковзанні.

## ПОПЕРЕДЖЕННЯ

Завжди міцно затягуйте затискний пристрій або лещата, щоб зафіксувати оброблювану деталь на загородженні, інакше оброблювана деталь може випасти зі столу та призвести до травмування.

## 3. Різання

- (1) Як показано на рисунку **Мал. 23**, товщина різального диска – це ширина прорізу. Тому рухайте оброблювану деталь праворуч (по відношенню до положення оператора), коли потрібна довжина , або ліворуч, коли потрібна довжина . Коли використовуєте лазерний покажчик, вирівняйте лазерну лінію з лівим боком різального диска, потім вирівняйте накреслену лінію з лазерною лінією.
- (2) Коли різальне полотно досягне максимальної швидкості, обережно натискайте рукоятку вниз, поки різальне полотно не досягне оброблюваної деталі.
- (3) Коли різальний диск торкнеться оброблюваної деталі, поступово натискайте рукоятку вниз, щоб прорізати оброблювану деталь.
- (4) Коли проріжете оброблювану деталь на потрібну глибину, ВИМКНІТЬ електроінструмент і почекайте, поки різальний диск повністю зупиниться, потім підніміть рукоятку з оброблюваної деталі, щоб повернути її в повністю уbrane положення.

## ОБЕРЕЖНО

Збільшений тиск на рукоятку не збільшує швидкість різання. Навпаки, надмірний тиск може призвести до перевантаження двигуна та/або зменшення ефективності різання.

## ПОПЕРЕДЖЕННЯ

- Переконайтеся, що курковий перемикач вимкнено та штепсельну вилку від'єднано з розетки щоразу, коли інструмент не використовується.
- Завжди вимикайте живлення й чекайте, поки різальний диск повністю зупиниться, перш ніж підняти рукоятку від оброблюваної деталі. Якщо рукоятку підняти, поки різальний диск ще обертається, тоді різальний диск і відрізану деталь може закліпнати, після чого можливе небезпечне розкидання фрагментів навкруги.

- Кожного разу, після закінчення однієї операції з різання чи глибокого прорізання, вимкніть курковий перемикач і переконайтеся, що різальний диск зупинився. Потім підніміть рукоятку та поверніть її в повністю уbrane положення.

- Обов'язково уберіть матеріал для різання з поверхні поворотного столу, а потім переходьте до наступного кроку.

- Тривала операція різання може призвести до перевантаження двигуна. Торкніться двигуна, і якщо він гарячий, то відразу зупиніть різання й зробіть перерву приблизно на 10 хвилин, а потім знову продовжуйте різання.

## 4. Розрізання широких оброблюваних деталей (Різання з переміщенням)

### (1) Оброблювані деталі висотою до 89 мм і шириною до 292 мм:

Послабте ручку, що фіксує переміщення (див. **Мал. 1**) візьміться за рукоятку та рухайте різальний диск вперед.

Потім натисніть рукоятку вниз та зруште різальний диск у зворотньому напрямку, щоб зрізати оброблювану деталь, як показано на **Мал. 24**. Це полегшує різання оброблюваних деталей висотою до 89 мм і шириною до 292 мм.

### (2) Оброблювані деталі висотою до 64 мм і шириною до 318 мм:

Оброблювані деталі висотою до 64 мм і шириною до 318 мм можна різати так само, як описано вище в параграфі 4-(1) на стор. 452.

## ОБЕРЕЖНО

- Якщо рукоятку натискається вниз занадто сильно або натискається вбік, то різальний диск може вібрувати під час різання та залишати небажані відмітки різання на оброблюваній деталі, таким чином зменшуючи якість розрізу.

Тому натискайте рукоятку вниз делікатно та обережно.

- Для різання з переміщенням, делікатно натискайте рукоятку назад (зворотний рух) в окремій плавній операції. Зупинка руху рукоятки під час прорізу залишить небажані відмітки різання на оброблюваній деталі.

## ПОПЕРЕДЖЕННЯ

- Для різання з переміщенням, виконуйте зазначені процедури, як показано на **Мал. 24**.

Різання з переміщенням вперед (на себе) дуже небезпечне, тому що різальний диск може відскочити вгору від оброблюваної деталі. Тому завжди переміщуйте рукоятку від себе.

- Завжди повертайте рухому конструкцію в повне заднє положення після кожного поперечного розрізу, щоб зменшити ризик травмування.

- Ніколи не кладіть руку на бічну рукоятку під час різання, тому що різальний диск підходить близько до рукоятки фіксації нахилу, коли головка двигуна опущена.

## 5. Процедури косого зрізу

### ПОПЕРЕДЖЕННЯ

Під час виготовлення будь-якого косого зрізу допоміжні загородження повинні бути розширені. Неспроможність розширення загородження не дасть достатньої кількості простору для проходження леза, що може призвести до серйозного травмування. На крайніх кутах нахилу або кутах косу, різальний диск може також торкатися загородження.

- (1) Коли потрібен косий зріз, ослабте рукоятку фіксації косу. (**Мал. 25**)

- (2) Нахиліть ріжучу головку до потрібного кута під час витягування установочного штифта (A), як показано на шкалі косу.

- (3) Лезо можна розташовувати під будь-яким кутом від прямого розрізу 90° (0° по шкалі) до 45°. Затягніть рукоятку фіксатора скосу, щоб зафіксувати ріжучу головку у потрібному положенні. Визначені зупинки забезпечуються на 0°, 33,9° та 45°.

**ПРИМІТКА**

Пила поставляється із установчим штифтом (A) 33,9° для встановлення розрізів карнизів, коли кут стін становить 90°.

- (4) Увімкніть лазерну напрямну та розмістіть оброблювальну деталь на столі для попереднього встановлення вашого зрізу.

**ПРИМІТКА**

Якщо необхідний лівий скіс 48°, для його досягнення зсуньте стопорну пластину скосу (A) за годинниковою стрілкою від стопорного блоку (A). (Див. Мал. 26)  
Якщо необхідний правий скіс 48°, для його досягнення зсуньте стопорну пластину скосу (B) проти годинникової стрілки від стопорного блоку (B). Також використовуйте анкерну плиту. (Див. Мал. 11-б)

**ПОПЕРЕДЖЕННЯ**

Коли оброблювана деталь фіксується ліворуч або праворуч від диска, то коротка відрізана частина буде залишатися праворуч або ліворуч від різального диска. Завжди вимикайте живлення і чекайте, поки різальний диск повністю зупиниться, перш ніж підняти рукоятку від оброблюваної деталі. Якщо рукоятку підняти, поки різальний диск ще обертається, тоді різальний диск і відрізану деталь може заклинити, після чого можливе небезпечне розкидання фрагментів навкруги.

Коли зупиняєте різання під носим кутом на середині операції, знову починайте різання після того, як повернете головку двигуна в початкове положення. Якщо починати з середини операції без повернення, то нижче запобіжне пристосування може бути затиснутим у прорізаному пазу оброблюваної деталі та прийти в контакт з різальним диском.

**ОБЕРЕЖНО**

- Якщо головка двигуна затянута не достатньо надійно, вона може раптово переміститися або зісковзнути, завдаючи травм. Обов'язково затягніть секцію головки двигуна для того, щоб вона не рухалась.
- Завжди перевіряйте, чи рукоятка фіксуючого скосу закріплена, а головка двигуна зафіксована. Якщо ви намагаєтесь виконати кутувий розріз без фіксації головки двигуна, то головка двигуна може несподівано спричинити травми.

**6. 33,9° Установчий штифт (A) для карнизів (Мал. 25)**

- (1) Натисніть на установчий штифт (A) скосу в напрямку задньої частини пристрою.
- (2) Ослабте рукоятку для фіксації скосу.
- (3) Нахиліть ріжучу головку, доки установчий штифт (A) не зупинить кут нахилу на 33,9° на шкалі скосу.
- (4) Затягніть рукоятку фіксатора скосу, щоб зафіксувати ріжучу головку у потрібному положенні. (Див. Мал. 25)

**7. Процедури зрізу під кутом (Мал. 27)**

- (1) Розблокуйте стіл скоса, піднімаючи на рукоятку фіксування нахилу.
- (2) При натисканні на кнопку фіксації визначеної зупинки, схопіть рукоятку фіксації зрізу під кутом та повертайте стіл вліво або вправо до потрібного кута.
- (3) Після досягнення бажаного кута нахилу відпустіть кнопку фіксації визначеної зупинки та натисніть на рукоятку фіксації зрізу під кутом, щоб закріпити стіл в бажаному положенні.

- (4) Якщо бажаний кут нахилу НЕ є одним з дев'яти визначених зупинок, зазначених нижче, див. розділ Кнопка відключення фіксатора зрізу під кутом на Мал. 1.

- (5) Увімкніть лазерну напрямну та розмістіть оброблювальну деталь на столі для попереднього встановлення вашого зрізу.

**ОБЕРЕЖНО**

Завжди перевіряйте, чи рукоятка фіксуючого кута нахилу закріплена, а поворотний стіл зафіксований. Якщо ви намагаєтесь виконати кутувий розріз без фіксації поворотного стола, то поворотний стіл може несподівано спричинити травми.

**ПРИМІТКА**

- Жорсткі упори надано праворуч і ліворуч від центральної установки 0°, при установках 15°, 22,5°, 31,6° і 45°.

Переконайтеся, що шкала для зрізу під кутом і покажчик індикатора вирівняні належним чином.

- Робота пили, якщо шкала для зрізу під кутом та індикатор не вирівняні, призведе до незадовільної точності різання.

**8. Процедури комбінованого різання**

Комбіноване різання можна виконувати за інструкціями, наданими в пунктах 5 і 7 вище. Максимальні значення для комбінованого різання див. у таблиці «ТЕХНІЧНІ ХАРАКТЕРИСТИКИ» на стор. 445.

**ОБЕРЕЖНО**

Завжди фіксуйте оброблювану деталь правою або лівою рукою та ріжте деталь, рухаючи круглу частину пили назад лівою рукою.

Дуже небезпечно крутити поворотний стіл ліворуч під час комбінованого різання, тому що різальний диск може прийти в контакт з рукою, що утримує оброблювану деталь.

У разі комбінованого різання (кут + скіс) лівим скосом, повністю розширте допоміжне загородження (B) перед різанням.

У разі комбінованого різання (кут + скіс) правим скосом, повністю розширте допоміжне загородження (A) перед різанням.

Будь ласка, впевніться, що допоміжне загородження (A) (B) не перешкоджає іншим деталям, перш виконувати комбіноване різання. Якщо виникають певні перешкоди, змініть допоміжне загородження (A) або (B).

**9. Процедури прорізу пазів**

Пази в оброблюваній деталі можна вирізати, як показано на Мал. 28, за допомогою стопорної ручки.

**Процедура налаштування глибини різання:**

- (1) Поверніть анкерну плиту в напрямку, показаному на Мал. 29.  
Опустіть головку двигуна та поверніть стопорну ручку. (Де головка стопорної ручки торкається анкерної пластини.)
- (2) Налаштуйте потрібну глибину різання установкою відстані між різальним диском і поверхнею поворотного стола (див. © в Мал. 29).

**ПРИМІТКА**

Коли прорізуєте окрему канавку з кожного боку оброблюваної деталі, видаліть непотрібну частину долотом.

**10. Різання легко-деформованих матеріалів, таких як алюмінієва стрічка**

Такі матеріали, як алюмінієва стрічка, можуть легко деформуватися при занадто сильним стисненням лещатами. Це призведе до неефективного різання та можливого перевантаження двигуна.

При різанні таких матеріалів, використовуйте дерев'яну плиту для захисту оброблювальної деталі, як показано на Мал. 30-а. Встановіть дерев'яну плиту біля ріжучої секції.

Під час різання алюмінієвих матеріалів покрийте різальне полотно олією для різання (негорючою), щоб досягти плавного різання та фінальної обробки. Крім того, в разі використання U-подібної оброблюваної деталі, використовуйте дерев'яну плиту, як показано на Мал. 30-б, щоб забезпечити стабільність в бічному напрямку та зафіксуйте її поблизу ріжучої частини оброблюваної деталі, а також затягніть її з використанням як лецат, так і фіксатора, наявного у продажі.

## 11. Використання мішка для пилу (Стандартне додаткове приладдя) (Рис. 31)

(1) Приєднайте мішок для пилу до труби електроінструмента.

(2) Коли мішок для пилу заповниться тирсою, тоді пил буде відбаватися з мішка для пилу, коли різальний диск обертається.

Регулярно перевіряйте мішок для пилу та вивільняйте його, перш ніж він заповниться.

## 12. Підключення пирососа (Продається окремо) (Рис. 32)

Не вдихайте шкідливий пил, який утворюється під час різання.

Пил може становити небезпеку для вашого здоров'я та здоров'я оточуючих.

Користування пирососом може знизити небезпеки, пов'язані з накопиченням пилу.

Якщо під'єднати пиросос за допомогою адаптера, з'єднання та адаптера пилосбірника, то більшість пилу можна зібрати.

Приєднайте пиросос і адаптер.

(1) Внутрішній діаметр шланга дорівнює 38 мм: Приєднайте по черзі шланг (внутрішній діаметр 38 мм), адаптер (стандартне приладдя для пирососа), з'єднання (D) (додаткове приладдя) і коліно (додаткове приладдя) до труби електроінструмента.

З'єднання здійснюється натисканням у напрямку стрілки. (Мал. 32)  
Якщо в місці з'єднання (D) збирається багато тирси, відріжте наконечник (приблизно 4 см) з'єднання (D) і використовуйте інструмент.

(2) Внутрішній діаметр шланга дорівнює 35 мм: Приєднайте по черзі шланг (внутрішній діаметр 35 мм), адаптер (стандартне приладдя для пирососа) і коліно (додаткове приладдя) до труби електроінструмента.

З'єднання здійснюється натисканням у напрямку стрілки. (Мал. 32) (З'єднання (D) не використовуйтеся, якщо внутрішній діаметр шланга дорівнює 35 мм)

## УСТАНОВЛЕННЯ ТА ДЕМОНТАЖ РІЗАЛЬНОГО ПОЛОТНА

### ПОПЕРЕДЖЕННЯ

● Щоб запобігти нещасному випадку або травмуванню, завжди вимикайте курковий перемикач і вимикайте штепсельну вилку з розетки і/або видаляйте батарейний блок, перш ніж знімати або встановлювати різальний диск.

Якщо різання виконується у стані, де болт 8 мм недостатньо затягнутий, болт 8 мм може ослабитись, лезо може відірватися, а нижнє запобіжнє застосування може пошкодитись, в результаті чого можуть виникнути травми.

Крім того, переконайтеся, що болт 8 мм затягнуто належним чином, перш ніж підключати штепсельну вилку до розетки і/або встановлювати батарейний блок.

● Якщо 8 мм болти закручені або відкручені за допомогою інструментів, крім гайкового ключа 13 мм (стандартний аксесуар), відбувається надмірне або неправильне затягування, що призведе до травм.

### 1. Демонтаж леза (Мал. 33-а, Мал. 33-б, Мал. 33-с та Мал. 33-д)

(1) Від'єднайте кабель живлення від розетки.

(2) Підніміть ріжучу головку у вертикальне положення і повністю зсуньте ріжучу головку в бік задньої частини пристрою та затягніть ручку фіксації ковзання.

(3) Підніміть нижнє запобіжнє пристосування в крайнє верхнє положення.

(4) Утримуючи нижнє запобіжнє пристосування, викрутіть гвинт пластини кришки за допомогою хрестової викрутки.

(5) Поверніть пластину кришки, щоб отримати доступ до болта 8 мм.

(6) Розташуйте лезо та гайковий ключ над болтом 8 мм.

(7) Знайдіть фіксатор шпинделя на двигуні.

(8) Натисніть фіксатор шпинделя, міцно тримаючи його та повертаючи лезо за годинниковою стрілкою. Фіксатор шпинделя зачепить і зафіксує альтанку. Продовжуйте утримувати фіксатор шпинделя, повертаючи гайковий ключ за годинниковою стрілкою, щоб ослабити болт 8 мм.

(9) Зніміть болт 8 мм, шайбу (B) та лезо. Не знімайте шайбу (A).

### ПРИМІТКА

○ Якщо фіксатор шпинделя нелегко притиснути, щоб зафіксувати шпиндель, викрутіть болт 8 мм гайковим ключем 13 мм (стандартне додаткове приладдя), поки тиснете на фіксатор шпинделя. Шпиндель різального диска зафіксовано, коли фіксатор шпинделя натиснуто всередину.

○ Зверніть увагу на вилучені частини, запам'ятавши їх положення та напрямок, в якому вони розташовані. Перед тим, як встановити нове лезо, очистіть шайбу (B) від будь-яких пиломатеріалів.

### ПОПЕРЕДЖЕННЯ

Коли встановлюєте різальний диск, переконайтеся, що мітка індикатора обертання на різальному диску та напрямок обертання нижнього запобіжного пристосування (див. Мал. 1) співпадають належним чином.

### ОБЕРЕЖНО

● Впевніться, що після установки або видалення різального полотна фіксуючий шпиндель повернувся до позиції відсікання.

● Затягніть болт 8 мм таким чином, щоб він не викрутився під час роботи.

Переконайтеся, що болт 8 мм затягнуто належним чином, перш ніж запускати електроінструмент.

### 2. Установка полотна пилки

#### ПОПЕРЕДЖЕННЯ

Перед зміною/установленням різального полотна від'єднайте торцювальну пилу від мережі живлення.

(1) Установіть різальне полотно 255 мм з оправкою, переконавшись, що стрілка обертання на різальному полотні відповідає стрілці обертання за годинниковою стрілкою на нижньому запобіжному пристосуванні, а зубці різального полотна спрямовані вниз.

(2) Розташуйте шайбу (B) впритул до різального полотна. Затягніть болт 8 мм на оправці проти годинникової стрілки.

#### ПРИМІТКА

Переконайтеся, що болт 8 мм та зажимні шайби леза контактують з шайбами на валу альтанки. Крім того, плоска сторона шайби леза повинна бути розміщена навпроти леза.

(3) Розташуйте гайковий ключ леза на болту 8 мм.

- (4) Натисніть фіксатор шпинделя, міцно тримаючи його та повертаючи лезо проти годинникової стрілки. Коли він зачепиться, продовжуйте натискати фіксатор шпинделя, при цьому надійно затягуючи болт 8 мм.
- (5) Повертайте кришку пластини назад в її початкове положення, доки гніздо в кришці пластини не попаде в отвір для гвинта кришки пластини. Утримуючи нижнє запобіжне пристосування в крайньому верхньому положенні, затягніть гвинт кришки пластини за допомогою хрестової викрутки.
- (6) Опустіть нижнє запобіжне пристосування та переконайтеся, що під час ходу пристосування не затискається або не застрягає.
- (7) Переконайтеся, що фіксатор шпинделя вивільнений та лезо обертається вільно.

**ОБЕРЕЖНО**

Ніколи не намагайтеся встановлювати різальні диски, більші за диски діаметром 255 мм. Завжди встановлюйте різальні диски діаметром 255 мм або менше.

## ІНФОРМАЦІЯ ЩОДО ІНДИКАТОРА ЗАЛИШКУ ЗАРЯДУ БАТАРЕЇ

Можна перевірити заряд батареї, який залишився, натиснувши перемикач індикатора залишку заряду, щоб увімкнути індикаторну лампу. (Мал. 34)

## ПРАВИЛА ПЕРЕЗАРЯДЖАННЯ ПРИСТРОЮ USB (UC18YSL3)

- (1) Виберіть метод заряджання
  - Заряджання пристроєм ДОПОМ від електричної розетки (Мал. 36-а)
  - Заряджання пристроєм USB і батареї від електричної розетки (Мал. 36-б)
- (2) Правила перезаряджання пристрою USB (Мал. 37)
- (3) Коли зарядження пристрою USB завершено (Мал. 38)

## ТЕХНІЧНЕ ОБСЛУГОВУВАННЯ ТА ПЕРЕВІРКА

**ПОПЕРЕДЖЕННЯ**

Щоб запобігти нещасному випадку або травмуванню, обов'язково переконайтеся, що ВІМКНУЛИ курковий перемикач і вийняли акумуляторну батарею, перш ніж виконувати будь-яке техобслуговування або огляд даного інструмента. Щонайшвидше повідомте компетентного спеціаліста, якщо виявили несправність пристрою, включно з запобіжними пристосуваннями або різальним диском.

**1. Огляд різального диска**

Завжди замінюйте різальний диск відразу після першої ознаки погіршення або пошкодження. Пошкоджений різальний диск може призвести до травмування, а зношений різальний диск може призвести до неефективної роботи та можливого перевантаження двигуна.

**ОБЕРЕЖНО**

Ніколи не використовуйте тупий різальний диск. Коли різальний диск затуплений, його опір натиску руки, що діє на рукоятку інструмента, зростає, тому робота електроінструмента стає небезпечною.

**2. Огляд кріпильних гвинтів**

Регулярно оглядайте всі кріпильні гвинти та перевіряйте їх належну затяжку. При ослабленні будь-яких гвинтів, негайно затягніть їх повторно. Невиконання цієї вимоги може призвести до серйозної небезпеки.

**3. Технічне обслуговування двигуна**

Головним компонентом електроінструменту є обмотка двигуна.

Приділяйте належну увагу тому, щоб обмотку не було пошкоджено та/або до неї не потрапило мастило або вода.

**4. Огляд нижнього запобіжного пристосування для належної роботи**

Перед кожним використанням інструмента, тестуйте нижнє запобіжне пристосування (Мал. 1), щоб гарантувати, що воно в належному стані та плавно рухається.

Ніколи не використовуйте нижнє запобіжне пристосування, якщо воно не працює належним чином і не знаходиться в належному механічному стані.

**5. Огляд контактів (інструмент і батарея)**

Виконайте перевірку, щоб переконатися у відсутності металевої стружки й пилу на контактах. Час від часу виконуйте перевірку до, під час та після роботи.

**ОБЕРЕЖНО**

Видаліть з контактів усю металеву стружку й пил. Невиконання цієї вимоги може призвести до несправності.

**6. Утилізація відпрацьованої акумуляторної батареї****ПОПЕРЕДЖЕННЯ**

Не утилізуйте відпрацьовані батареї самостійно. Акумуляторна батарея обов'язково вибухне при загорянні. Придбаний вами продукт містить перезаряджувану акумуляторну батарею. Акумуляторна батарея придатна для вторинної переробки. В кінці терміну експлуатації, за різними державними та місцевими законами, може бути незаконним викидання цієї батареї у муніципальний потік відходів. Зверніться до своїх місцевих посадових осіб, відповідальних за тверді побутові відходи, щоб дізнатись про можливості переробки або правильної утилізації у вашій місцевості.

**7. Зберігання**

Після того як роботу закінчено, перевірте, щоб було виконано таке:

- (1) Курковий перемикач знаходиться в положенні ВІМКНЕНО,
- (2) Витягніть батарею з інструменту, **коли інструмент не використовуються, зберігаючи в місцях з температурою 40°C та нижче та у місцях, недоступних для дітей.**

**ПРИМІТКА**

Зберігання іонно-літєвими батарей. Перш ніж відкласти іонно-літєві батареї на зберігання, упевніться, що вони повністю заряджені. Тривале зберігання (3 місяці або довше) батарей із низьким зарядом може призвести до погіршення їхніх характеристик, зокрема суттєвого скорочення тривалості експлуатації батарей або ж нездатності батарей утримувати заряд.

Проте заряджання і використання батарей дві-п'ять разів поспіль призводить до відновлення часу використання батареї.

Якщо ж повторне заряджання і використання батарей не допомагає і час використання батареї усе ще надто короткий, це означає, що їхній ресурс вичерпано і слід придбати нові батареї.

**ОБЕРЕЖНО**

Під час роботи і догляду слід брати до уваги місцеві норми і стандарти.

## Важлива інформація про батареї для бездротових електроінструментів НіКОКІ

Завжди використовуйте фірмові батареї, призначені саме для даного інструменту. Ми не гарантуємо безпеку і функціонування наших електроінструментів при використанні батарей, виготовлених не нашою компанією, або ж розібраних і модифікованих батарей (в яких були демонтовані та замінені гальванічні елементи батареї або інші внутрішні деталі).

### 8. Змащування

Змащуйте вказані далі рухомі поверхні один раз на місяць, щоб підтримувати електроінструмент у належному експлуатаційному стані протягом довгого часу.

Використовуйте рекомендоване машинне мастило. Місяця для змащення:

- \* Поворотна частина шарніра
- \* Поворотна частина тримача (А)
- \* Поворотна частина лещат

### 9. Очищення (Мал. 35)

Очистіть прилад, трубу та нижнє запобіжне пристосування шляхом продування сухим повітрям з пневматичного пульверизатора або іншого інструмента.

Регулярно видаляйте стружки, пил та інші виробничі відходи з поверхні електроінструмента, особливо на внутрішній стороні нижнього запобіжного пристосування, вологою мильною тканиною. Щоб уникнути несправності двигуна, бережіть його від попадання мастила та води.

Якщо лазерна лінія стає невидимою через стружку та подібні виробничі відходи, що налипають на вікно секції світлового випромінювання лазерного показчика, витріть і почистьте вікно сухою тканиною, м'якою тканиною, зволоженою в мильній воді, тощо.

## ВИБІР ДОДАТКОВОГО ПРИЛАДДА

Додаткове приладдя даного пристрою наведено на стор. 481.

### ОБЕРЕЖНО

Ремонт, модифікація й огляд електроінструменту НіКОКІ повинні здійснюватися уповноваженим сервісним центром НіКОКІ.

Особливо лазерний пристрій має обслуговуватися уповноваженим представником виробника лазерного пристрою.

Завжди призначайте ремонт лазерного пристрою в уповноваженому сервісному центрі НіКОКІ.

Під час експлуатації та технічного обслуговування електроінструментів необхідно дотримуватися правил техніки безпеки й норм, установлених у кожній країні.

### ГАРАНТІЯ

Ми гарантуємо, що автоматичні інструменти НіКОКІ виготовлені згідно місцевих вказівок. Ця гарантія не розповсюджується на дефекти або пошкодження через зловживання, неправильне користування або звичайне спрацювання. Якщо ви маєте скарги, будь ласка, надішліть автоматичний інструмент, не розбираючи його, із ГАРАНТІЙНИМ СЕРТИФІКАТОМ, який знаходиться в кінці інструкції, до авторизованого сервісного центру НіКОКІ.

### ПРИМІТКА

Через постійні дослідження і розвиток, які здійснює компанія НіКОКІ, технічні характеристики можуть змінюватися без попередження.

### Інформація щодо повітряного шуму та вібрації

Виміряні величини визначені згідно EN62841 і визнано такими, що відповідають ISO 4871.

Виміряний рівень потужності звуку в співвідношенні А: 103 дБ (А)

Виміряний рівень тиску звуку в співвідношенні А: 90 дБ (А)

Похибка К: 3 дБ (А)

Носіть пристрій захисту органів слуху.

Повне значення вібрації (триаксальна векторна сума) визначена згідно EN62841.

Типове зважене середньоквадратичне значення не перевищує 2,5 м/с<sup>2</sup>

Зазначений рівень шуму було виміряно згідно зі стандартним методом випробувань, і його можна використовувати для порівняння інструментів між собою;

Він може використовуватися для первинного визначення впливу.

### ПОПЕРЕДЖЕННЯ

○ Рівень шуму під час фактичного використання електроінструмента може відрізнятись від зазначених значень залежно від способу застосування інструмента, особливо від типу оброблюваної деталі.

○ Визначте заходи безпеки для оператора згідно практичного застосування (беручи до уваги всі частини робочого циклу, такі як вимикання інструменту і його роботи вхолосту на додаток до виконання робочих завдань).



## УСУНЕННЯ НЕСПРАВНОСТЕЙ

Якщо під час роботи інструмента виникають незвичайні ознаки, виконайте дії для перевірки інструмента, перелічені в таблиці нижче. Якщо проблему не вдасться усунути, зверніться до дилера або уповноваженого сервісного центру НІКОКІ.

## 1. Електроінструмент

Ознака	Можлива причина	Спосіб усунення проблеми
Інструмент не працює	Батарея розрядилася	Зарядіть батарею.
	Батарею встановлено не повністю.	Вставте батарею в інструмент до клацання.
Інструмент раптово зупинився	Інструмент був перевантажений	Позбавтеся проблеми, яка викликає перевантаження.
	Акумуляторна батарея перегрілася.	Дайте батареї охолонути.
	Двигун автоматично зупинився, щоб запобігти пошкодженню інструмента.	Це не є несправністю. Курковий перемикач утримувався натиснутим протягом 5 хвилин або довше. Увімкніть живлення ще раз.
Неможливо нахилити	Затискний важіль не послаблений.	Послабте затискний важіль і нахиліть інструмент. Після регулювання послабленого компонента, обов'язково затягніть його ще раз.
Неможливо нахилити вправо	Установчий штифт (A) не вийнято.	Нахиліть праворуч після витягування установчого штифта (A).
	Затискний важіль не послаблений.	Послабте затискний важіль і нахиліть.
Різальне полотно затупилось	Різальне полотно зносилось або відсутні зубці.	Замініть новим продуктом.
	Болт ослаблений.	Затягніть болт.
	Різальне полотно встановлене у зворотному напрямку.	Встановіть різальне полотно у правильному напрямку.
Неможливо зробити точний відріз	Робочі частини інструменту зафіксовані не повністю.	Повністю встановіть затискний важіль та бічну ручку.
	Матеріал не може бути зафіксований у правильному положенні.	Приберіть будь-які сторонні матеріали із загородження або поворотного столу. У деяких випадках правильна позиція не може бути виправлена через вигин в матеріалі. Спробуйте зафіксувати плоску поверхню разом з загородженням або поворотним столом.
Неможливо витягти перемикач	Фіксатор перемикача натиснуто недостатньо.	Натискайте на фіксатор перемикача до тих пір, поки він не відскочить назад.
Батарею неможливо встановити	Була спроба встановити батарею, яку не передбачено для використання з цим інструментом.	Установіть батарею з кількома рівнями напруги.

# Українська

## 2. Зарядний пристрій

Ознака	Можлива причина	Спосіб усунення проблеми
Індикатор заряджання часто блимає фіолетовим, а заряджання батареї не починається.	Акумулятор не вставлено до упору.	Вставте акумулятор щільно.
	На контакті акумулятора або в посадочному місці акумулятора є сторонні речовини.	Очистьте від сторонніх речовин.
Індикатор заряджання блимає червоним, а заряджання батареї не починається.	Акумулятор не вставлено до упору.	Вставте акумулятор щільно.
	Акумулятор перегрівся.	Якщо залишити акумулятор як є, то він автоматично почне заряджання, коли його температура зменшиться, але це може зменшити термін служби акумулятора. Рекомендується перед заряджанням охолодити акумулятор у добре провітрюваному приміщенні подалі від прямого сонячного світла.
Короткий термін використання акумулятора, хоча акумулятор повністю заряджено.	Ресурс акумулятора вичерпано.	Замініть акумулятор на новий.
Заряджання акумулятора займає багато часу.	Температура акумулятора, зарядного пристрою або навколишнього середовища є занадто низькою.	Заряджайте елемент живлення в приміщенні або в іншому теплішому місці.
	Вентиляційні отвори зарядного пристрою перекрито, що спричинило перегрівання його внутрішніх компонентів.	Не закривайте вентиляційні отвори.
	Охолоджувальний вентилятор не працює.	Зверніться до уповноваженого сервісного центру HIKOKI для ремонту.
Індикатор живлення USB вимкнено, і пристрій USB припинив заряджання.	Заряд акумулятора став низьким.	Замініть його на заряджений акумулятор.
		Увімкніть штепсельну вилку зарядного пристрою в електричну розетку.
Індикатор живлення USB не вмикається, хоча пристрій USB завершив заряджання.	Індикатор живлення USB світиться зеленим, щоб показати, що пристрій USB можна заряджати.	Це не є несправністю.
Незрозуміло, яким наразі є стан заряджання пристрою USB або чи завершено заряджання.	Індикатор живлення USB не вмикається навіть після завершення заряджання.	Огляньте пристрій USB, який заряджається, щоб перевірити його стан заряджання.
Заряджання пристрою USB призупиняється на середині процесу.	Зарядний пристрій було ввімкнено в електричну розетку, коли пристрій USB заряджався від акумулятора.	Це не є несправністю. Зарядний пристрій призупиняє заряджання пристрою USB приблизно на 5 секунд, якщо він установлює відмінність між джерелами живлення.
	Акумулятор було встановлено в зарядний пристрій, коли пристрій USB заряджався від електричної мережі.	
Заряджання пристрою USB призупиняється на середині процесу, коли акумулятор і пристрій USB заряджаються одночасно.	Акумулятор повністю заряджено.	Це не є несправністю. Зарядний пристрій призупиняє заряджання пристрою USB приблизно на 5 секунд, коли він перевіряє, чи успішно завершено зарядження акумулятора.
Заряджання пристрою USB не починається, коли акумулятор і пристрій USB заряджаються одночасно.	Заряд акумулятора, що залишився, є занадто низьким.	Це не є несправністю. Коли заряд акумулятора досягає певного рівня, заряджання USB починається автоматично.

## ОБЩИЕ ПРАВИЛА БЕЗОПАСНОСТИ ПРИ РАБОТЕ С ЭЛЕКТРОИНСТРУМЕНТОМ

### ⚠ ПРЕДУПРЕЖДЕНИЕ

Прочтите все предупреждения относительно безопасности, инструкции, иллюстрации и спецификации, которые предоставлены в комплекте с этим электроприбором.

Невыполнение всех инструкций, перечисленных ниже, может привести к поражению электрическим током, пожару и/или серьезной травме.

Сохраняйте все правила и инструкции на будущее.

Термин «электроинструмент» в контексте всех мер предосторожности относится к эксплуатируемому вами электроинструменту с питанием от сетевой розетки (с сетевым шнуром) или электроинструменту с питанием от аккумуляторной батареи (беспроводному).

#### 1) Безопасность на рабочем месте

а) Поддерживайте чистоту и хорошее освещение на рабочем месте.

*Беспорядок и плохое освещение приводят к несчастным случаям.*

б) Не используйте электроинструменты во взрывоопасных окружающих условиях, например, в непосредственной близости огнеопасных жидкостей, горючих газов или легковоспламеняющейся пыли.

*Электроинструменты порождают искры, которые могут воспалить пыль или испарения.*

в) Держите детей и наблюдающих на безопасном расстоянии во время эксплуатации электроинструмента.

*Отвлечение внимания может стать для вас причиной потери управления.*

#### 2) Электробезопасность

а) Сетевые вилки электроинструментов должны соответствовать сетевой розетке.

*Никогда не модифицируйте штепсельную вилку никоим образом. Не используйте никакие адаптерные переходники с заземленными (замкнутыми на землю) электроинструментами.*

*Немодифицированные штепсельные вилки и соответствующие им сетевые розетки уменьшат опасность поражения электрическим током.*

б) Не прикасайтесь телом к заземленным поверхностям, например, к трубопроводам, радиаторам, кухонным плитам и холодильникам.

*Если ваше тело соприкоснется с заземленными поверхностями, возрастет опасность поражения электрическим током.*

в) Не подвергайте электроинструменты действию воды или влаги.

*При попадании воды в электроинструмент возрастет опасность поражения электрическим током.*

д) Правильно обращайтесь со шнуром. Никогда не переносите электроинструмент, взявшись за шнур, не тяните за шнур и не дергайте за шнур с целью отсоединения электроинструмента от сетевой розетки.

*Располагайте шнур подальше от источников тепла, нефтепродуктов, предметов с острыми кромками и движущихся деталей.*

*Поврежденные или запутанные шнуры увеличивают опасность поражения электрическим током.*

е) При эксплуатации электроинструмента вне помещений, используйте удлинительный шнур, предназначенный для использования вне помещения.

*Использование шнура, предназначенного для работы вне помещений, уменьшит опасность поражения электрическим током.*

ф) При эксплуатации электроинструмента во влажной среде используйте устройство защитного отключения источника питания.

*Использование устройства защитного отключения уменьшит опасность поражения электрическим током.*

#### 3) Личная безопасность

а) Будьте готовы к неожиданным ситуациям, внимательно следите за своими действиями и руководствуйтесь здравым смыслом при эксплуатации электроинструмента.

*Не используйте электроинструмент, когда вы устали или находитесь под влиянием наркотиков, алкоголя или лекарственных препаратов.*

*Мгновенная потеря внимания во время эксплуатации электроинструментов может привести к серьезной травме.*

б) Используйте индивидуальные средства защиты. Всегда надевайте средства защиты глаз.

*Средства защиты, такие как противопылевой респиратор, защитная обувь с нескользкой подошвой, защитный шлем-каска или средства защиты органов слуха, используемые в соответствующих условиях, снизят число травм.*

в) Избегайте непреднамеренного включения двигателя. Убедитесь в том, что выключатель находится в положении выключения перед подниманием, переноской или подсоединением к сетевой розетке и/или портативному батарейному источнику питания.

*Переноска электроинструментов, когда вы держите палец на выключателе, или подсоединение электроинструментов к сетевой розетке, когда выключатель находится в положении включения, приводит к несчастным случаям.*

г) Снимите все регулировочные или гаечные ключи перед включением электроинструмента.

*Гаечный или регулировочный ключ, оставленный прикрепленным к вращающейся детали электроинструмента, может привести к получению травмы.*

д) Не теряйте устойчивость. Все время имейте точку опоры и сохраняйте равновесие.

*Это поможет лучше управлять электроинструментом в непредвиденных ситуациях.*

е) Одевайтесь надлежащим образом. Не надевайте просторную одежду или ювелирные изделия. Держите Ваши волосы и одежду как можно дальше от движущихся частей.

*Просторная одежда, ювелирные изделия или длинные волосы могут попасть в движущиеся части.*

ж) Если предусмотрены устройства для присоединения приспособлений для отвода и сбора пыли, убедитесь в том, что они присоединены и используются надлежащим образом.

Использование данных устройств может уменьшить опасности, связанные с пылью.

- h) Не позволяйте ознакомлению, полученному в результате частого использования инструментов, усыпить Вашу бдительность и осторожность и игнорировать принципы безопасной эксплуатации инструмента. Неосторожное действие может стать причиной серьезной травмы в доли секунды.

#### 4) Эксплуатация и обслуживание электроинструментов

- a) Не перегружайте электроинструмент. Используйте надлежащий для вашего применения электроинструмент.

Надлежащий электроинструмент будет выполнять работу лучше и надежнее в том режиме работы, на который он рассчитан.

- b) Не используйте электроинструмент с неисправным выключателем, если с его помощью нельзя будет включить и выключить инструмент.

Каждый электроинструмент, которым нельзя управлять с помощью выключателя, будет представлять опасность, и его будет необходимо отремонтировать.

- c) Отсоедините штепсельную вилку от источника питания и/или удалите батарейный блок, если он съемный, от электроинструмента перед началом выполнения каких-либо регулировок, перед сменой принадлежностей или перед хранением электроинструментов.

Такие профилактические меры безопасности уменьшат опасность непреднамеренного включения двигателя электроинструмента.

- d) Храните неиспользуемые электроинструменты в недоступном для детей месте, и не разрешайте людям, не умеющим обращаться с электроинструментом или не изучившим данное руководство, работать с электроинструментом.

Электроинструменты представляют опасность в руках неподготовленных пользователей.

- e) Содержите электроинструменты и принадлежности в исправном состоянии. Проверьте, нет ли несоосности или заедания движущихся частей, повреждения деталей или какого-либо другого обстоятельства, которое может повлиять на функционирование электроинструментов. При наличии повреждения отремонтируйте электроинструмент перед его эксплуатацией. Большое количество несчастных случаев связано с плохим обслуживанием электроинструментов.

- f) Сложите режущие инструменты остро заточенными и чистыми.

Надлежащим образом содержащиеся в исправности режущие инструменты с острыми режущими кромками будут меньше заедать и будут легче в управлении.

- g) Используйте электроинструмент, принадлежности, насадки и т.п. в соответствии с данным руководством, принимая во внимание условия и объем выполняемой работы.

Использование электроинструмента для выполнения работ не по прямому назначению может привести к опасной ситуации.

- h) Поддерживайте ручки и поверхности захвата сухими, чистыми и незагрязненными маслом и смазкой.

Скользкие ручки и поверхности захвата не позволяют безопасно управлять инструментом и контролировать его в неожиданных ситуациях.

#### 5) Использование и хранение батарей

- a) Проводите перезарядку только с помощью зарядного устройства, предусмотренного производителем.

Зарядное устройство, которое подходит для одного вида комплекта батарей, может вызвать риск возникновения пожара при использовании с другим видом комплекта батарей.

- b) Используйте электроинструмент только со специально предусмотренными комплектами батарей.

Использование других комплектов батарей может вызвать травмы или пожар.

- c) Когда комплект батарей не используется, храните его подальше от металлических предметов, таких как скрепки, монеты, ключи, гвозди, болты или другие мелкие металлические предметы, которые могут соединить два выхода.

Замыкание выходов батареи может вызвать ожоги или пожар.

- d) При очень неблагоприятных условиях, из батареи может вытекать жидкость. Избегайте контакта с ней. При контакте с жидкостью промойте водой. При попадании в глаза обратитесь к врачу.

Жидкость, которая вытекает из батареи, может вызвать раздражение или ожог.

- e) Запрещается использовать инструмент или портативный батарейный источник питания, если они повреждены или видоизменены.

Поврежденные или видоизмененные батареи могут вести себя непредсказуемо, что может стать причиной пожара, взрыва или опасности получения травмы.

- f) Не подвергайте инструмент или портативный батарейный источник питания воздействию огня или чрезмерной температуры.

Воздействие огня или температуры выше 130°C может привести к взрыву.

- g) Соблюдайте все инструкции по зарядке и не заряжайте инструмент или портативный батарейный источник питания при температуре, выходящей за пределы температурного диапазона, указанного в инструкциях.

Зарядка ненадлежащим образом или при температуре, выходящей за пределы указанного диапазона, может привести к повреждению батареи и увеличить опасность возгорания.

#### 6) Обслуживание

- a) Обслуживание Вашего электроинструмента должно выполняться квалифицированным представителем ремонтной службы с использованием только идентичных запасных частей.

Это обеспечит сохранность и безопасность электроинструмента.

- b) Запрещается самостоятельно ремонтировать поврежденные портативные батарейные источники питания.

Техническое обслуживание портативных батарейных источников питания должен выполнять только изготовитель или уполномоченный поставщик услуг.

**МЕРЫ ПРЕДОСТОРОЖНОСТИ**

Держите подальше от детей и немощных людей. Если инструменты не используются, их следует хранить в недоступном для детей и немощных людей месте.

**ПРАВИЛА ТЕХНИКИ БЕЗОПАСНОСТИ  
ДЛЯ ТОРЦОВОЧНОЙ ПИЛЫ**

- a) Торцовочные пилы предназначены для резки дерева и подобных дереву материалов. Запрещается их использование с абразивными отрезными дисками для резки черных металлов, например прутьев, стержней, штифтов и т.д. Абразивная пыль ведет к заеданию движущихся частей, например, нижнего защитного кожуха. Искры, образующиеся при абразивной резке, могут прожечь нижний защитный кожух, вставку в прорези для диска и прочие пластиковые детали.
- b) **Всегда, когда это возможно, используйте зажимные крепления для фиксации обрабатываемой заготовки.** Если вы придерживаете заготовку рукой, вы всегда должны держать руку на расстоянии не менее 100 мм от любой из сторон пильного диска. Не используйте эту пилу для резки изделий, которые настолько малы, что не могут быть надежно закреплены или удержаны руками. Если ваша рука находится слишком близко к пильному диску, существует риск получения травмы при соприкосновении с лезвием.
- c) **Обрабатываемая заготовка должна быть неподвижной и зажатой или удерживаться рукой с опорой одновременно на ограждение и на стол.** Не подавайте обрабатываемую заготовку под пильный диск и не выполняйте резку «на весу». Незафиксированные или движущиеся заготовки могут быть отброшены на высокой скорости, что может стать причиной травмы.
- d) **Проталкивайте пильный диск сквозь обрабатываемую заготовку.** Не протягивайте пильный диск сквозь обрабатываемую заготовку. Чтобы сделать разрез, поднимите головку пилы и надвиньте ее поверх обрабатываемой заготовки без разрезания, запустите двигатель, надавите на головку пилы сверху вниз и протолкните пильный диск сквозь обрабатываемую заготовку. Резание протягиванием на себя скорее всего приведет к тому, что пильный диск зайдет на верхнюю часть обрабатываемой заготовки и будет резко выброшен в сторону оператора.
- e) **Рука никогда не должна пересекать намеченную линию резки ни спереди, ни сзади пильного диска.** Поддержка заготовки скрещенными руками, то есть удерживание обрабатываемой заготовки справа от пильного диска левой рукой и наоборот, очень опасно.
- f) **Не протягивайте руку за ограждение ближе чем на 100 мм с любой из сторон пильного диска, ни для удаления стружки, ни по какой-либо еще причине, во время вращения диска.** Близость вращающегося пильного диска к руке может быть недооценена, что может привести к тяжелым травмам.
- g) **Осмотрите заготовку перед резкой.** Если обрабатываемая заготовка имеет изогнутую форму или деформирована, закрепляйте ее внешней поверхностью изгиба к ограждению.

Всегда следите за тем, чтобы по линии разреза отсутствовал зазор между обрабатываемой заготовкой, ограждением и столом.

*Изогнутые или деформированные заготовки могут перекрутиться или сдвинуться, что может привести к заеданию вращающегося пильного диска во время резки. В обрабатываемой заготовке не должно быть гвоздей или инородных тел.*

- h) **Не используйте пилу до тех пор, пока стол не будет очищен от всех инструментов, древесной стружки и т.д., за исключением обрабатываемой заготовки.** Мелкий мусор, кусочки дерева или прочие предметы, которые соприкасаются с вращающимся лезвием, могут быть отброшены с большой скоростью.
- i) **За один раз можно выполнять резку только одной заготовки.** Уложенные стопкой обрабатываемые заготовки не могут быть надлежащим образом зажаты или закреплены и могут зажать лезвие или сдвинуться во время резки.
- j) **Перед использованием убедитесь в том, что торцовочная пила смонтирована или установлена на ровной, твердой рабочей поверхности.** Ровная, твердая рабочая поверхность снижает риск возникновения нестабильной работы торцовочной пилы.
- k) **Планируйте свою работу.** Каждый раз, когда вы меняете настройки угла наклона или поворота, убедитесь, что регулируемое ограждение правильно настроено для поддержки обрабатываемой заготовки и не будет мешать лезвию или системе защиты. Не включая инструмент в положение «ВНУ» и не помещая обрабатываемую заготовку на стол, проведите пильный диск по всему смоделированному разрезу, чтобы убедиться в отсутствии помех или опасности разрезать ограждение.
- l) **Обеспечьте адекватную опору, например, расширение стола, пильные козлы и т.д., для обрабатываемой заготовки, превышающей размер верхней поверхности стола по ширине или длине.** Заготовки, которые длиннее или шире стола торцовочной пилы, могут запрокидываться, если они ненадежно закреплены. Если отрезаемая часть или концы обрабатываемой заготовки накрываются, они могут поднять нижний защитный кожух или могут быть отброшены вращающимся лезвием.
- m) **Не используйте других людей в качестве расширения стола или дополнительной опоры.** Нестабильная опора обрабатываемой заготовки может привести к зажатию лезвия или сдвигу обрабатываемой заготовки во время резки, из-за чего Вас и Вашего помощника может затянуть под вращающийся пильный диск.
- n) **Отрезаемая часть не должна быть зажата или придавлена чем-либо к вращающемуся пильному диску.** При зажатии, т.е. при использовании упора для установки длины, отрезаемая часть может заклинить лезвием и быть резко отброшена.
- o) **Всегда используйте зажимное крепление или фиксирующее устройство, предназначенное для надежного удержания круглых материалов, например, стержней или труб.**

Стержни имеют тенденцию перекатыться при резке, из-за чего лезвие может «закусывать» и тянуть обрабатываемую заготовку вместе с рукой под себя.

- р) Дайте пильному диску разогнаться до полной скорости перед соприкосновением с обрабатываемой заготовкой.  
*Это снижает риск отбрасывания заготовки.*
- q) Если обрабатываемую заготовку или лезвие заклинило, выключите торцовочную пилу. Дождитесь полной остановки всех движущихся деталей и отсоедините вилку от источника питания и/или извлеките аккумулятор. Затем освободите застрявший материал.  
*Если продолжить резать заклиненную обрабатываемую заготовку, можно утратить контроль над торцовочной пилой или повредить ее.*
- г) Закончив резку, отпустите выключатель, опустите головку пилы вниз и подождите, пока пильный диск не остановится, прежде чем извлечь отрезанную часть.  
*Приближать руку к движущемуся по инерции пильному диску опасно.*
- с) Крепко держите ручку, выполняя неполный прорез или отпуская выключатель до того, как головка пилы полностью опустится вниз.  
*При торможении пилы головку пилы может внезапно потянуть вниз, что ведет к риску получения травмы.*

## МЕРЫ ПРЕДОСТОРОЖНОСТИ ПРИ ИСПОЛЬЗОВАНИИ ТОРЦОВОЧНОЙ ПИЛЫ С ПАРАЛЛЕЛЬНЫМИ НАПРАВЛЯЮЩИМИ

1. Поддерживайте чистоту вокруг рабочего места. Хорошо содержите и освобождайте его от незакрепленных материалов, таких как стружки и обрезки.
2. Обеспечивайте достаточное общее или местное освещение.
3. Не используйте рабочие инструменты для целей, отличных от тех, которые указаны в инструкции по эксплуатации.
4. Ремонт должен производиться только в уполномоченном сервисном центре. Производитель не несет ответственности за любые повреждения и травмы, произошедшие как по причине ремонта неуполномоченным персоналом, так и по причине неправильной эксплуатации инструмента.
5. Для обеспечения предосторожной рабочей целостности рабочих инструментов не снимайте установленных крышек или винтов.
6. Не прикасайтесь к движущимся частям или принадлежностям до тех пор, пока не будет отключен источник питания.
7. Используйте инструмент с меньшей нагрузкой, чем та, что указана на паспортной табличке, иначе конечная заготовка может быть испорчена и производительность работы снижена из-за перегрузки мотора.
8. Не протирайте пластмассовые детали растворителем. Такие растворители, как газолин, растворитель, бензин, четыреххлористый углерод, спирт, могут привести к повреждению и растрескиванию пластмассовых деталей. Не протирайте их такими растворителями. Очищайте пластмассовые детали мягкой тканью, слегка смоченной мыльной водой.
9. Используйте только оригинальные запасные детали фирмы HIKOKI.

10. Детальную схему сборки в данной инструкции по эксплуатации можно использовать только в уполномоченном сервисном центре.
11. Никогда не производите резание черных металлов или каменной кладки.
12. Обеспечивайте достаточное общее или местное освещение.  
Заготовки и обработанные заготовки размещайте поблизости к нормальной рабочей позиции оператора.
13. При необходимости одевайте соответствующее защитное снаряжение, такое как:  
Средства защиты органов слуха для снижения риска потери слуха, вызванной работой.  
Средство защиты глаз для снижения риска травмы глаз.  
Респиратор для снижения риска вдыхания вредной пыли.  
Рукавицы для работы с полотнами пилы (полотна должны переноситься в футляре, если это возможно) и грубыми материалами.
14. Оператор должен быть соответствующим образом обучен пользованию, настройке и эксплуатации станка.
15. Избегайте удалять любые обрезки или другие части заготовки из области резания до тех пор, пока станок работает, и головка пилы не будет установлена в исходное положение.
16. Никогда не используйте торцовочную пилу с нижним предохранительным приспособлением, зафиксированным в открытом положении.
17. Убедитесь, что нижнее предохранительное приспособление движется равномерно.
18. Не используйте пилу без предохранительных приспособлений, установленных на своих местах, в хорошем рабочем состоянии и обслуживаемых должным образом.
19. Используйте правильно заточенные полотна пилы. Соблюдайте максимальную скорость вращения, указанную на полотне пилы.
20. Не используйте полотна пилы, которые повреждены или деформированы.
21. Не используйте полотна пилы, изготовленные из высокоскоростной стали.
22. Используйте только полотна пилы, рекомендуемые фирмой HIKOKI.  
Использование полотен пилы должно соответствовать правилам EN847-1.
23. Внешний диаметр полотен пилы должен находиться в интервале от 235 мм до 255 мм.
24. Выбирайте соответствующее полотно пилы для материала, который будет резаться.
25. Никогда не работайте на торцовочной пиле с параллельными направляющими, если пильное полотно обращено вверх или в сторону.
26. Убедитесь, что в заготовке отсутствуют посторонние предметы, такие как гвозди.
27. Заменяйте вставку стола, когда она станет изношена.
28. Не используйте пилу для резания чего-либо другого, кроме алюминия, дерева или подобных материалов.
29. Не используйте пилу для резания других материалов, кроме рекомендуемых производителем.
30. Процедура замены полотна, включая метод перестановки, должна быть проведена корректно.
31. При распиле древесины соедините торцовочную пилу с параллельными направляющими с пылесборником.
32. Будьте осторожны при долблении.
33. Во время транспортировки или переноса инструмента, не беритесь за фиксатор. Беритесь за рукоятку вместо фиксатора.

34. Начинайте резание только после того, как мотор достигнет максимальной скорости вращения.
35. Немедленно выключите переключатель в положение OFF (ВЫКЛ) при возникновении нарушения в работе.
36. Выключите питание и подождите, пока полностью остановится перед тем, как обслуживать или настраивать инструмент.
37. Во время резания при повороте и резания при наклоне полотно нельзя поднимать до полной остановки его вращения.
38. Во время наклонного распила оператор не должен находиться возле пилы.
39. Примите во внимание все иные возможные опасности, связанные с операциями резания, такие, как опасность лазерной радиации для ваших глаз, нечаянное прикосновение к движущимся частям на подвижных механических деталях станка и так далее.
40. Убедитесь, что машина стабильна перед каждой резкой. Используйте только ленточные пилы, максимальная допустимая скорость которых выше, чем скорость электроинструмента без нагрузки. Не заменяйте лазер лазером другого типа.
41. Запрещается стоять на одной линии с ленточной пилой перед машиной. Всегда стойте в стороне от ленточной пилы. Это защитит ваше тело от возможной отдачи. Держите руки и пальцы подальше от вращающейся ленточной пилы. Не скрещивайте руки при работе с рычагом инструмента.
42. Если ленточная пила застряла, выключите машину и удерживайте заготовку, пока ленточная пила не остановится полностью. Для предотвращения отдачи, возможно, заготовку нельзя будет переместить после полной остановки машины. Устраните причину зажатия ленточной пилы перед повторным запуском машины.
9. Выньте батарею перед выполнением любых регулировок, обслуживания или технического обслуживания. Закончив выполнение работы, извлеките батарею.
10. Не используйте устройство, если инструмент или контакты батареи (крепление батареи) деформированы. Установка батареи в инструмент может привести к короткому замыканию, которое может стать причиной дымовыделения или воспламенения.
11. Удаляйте стружку и пыль с контактов инструмента (крепление батареи).
  - Перед использованием убедитесь в отсутствии металлической стружки и пыли в области контактов.
  - Во время использования старайтесь избегать попадания металлической стружки или пыли с инструмента на батарею.
  - При приостановке работы или после использования не оставляйте инструмент в местах, где на него оседает стружка или пыль. Это может привести к короткому замыканию, которое может стать причиной дымовыделения или воспламенения.
12. Всегда используйте инструмент и батарею при температуре от 0°C до 40°C.

## МЕРЫ ПРЕДОСТОРОЖНОСТИ ПРИ ОБРАЩЕНИИ С ИОННО-ЛИТИЕВОЙ АККУМУЛЯТОРНОЙ БАТАРЕЕЙ

С целью продления срока службы ионно-литиевая батарея оснащена функцией защиты для приостановки разрядки.

В случаях 1-3, описанных ниже, при использовании данного устройства двигатель может остановиться, даже если вы нажимаете выключатель. Это не является неисправностью, так как это следствие срабатывания функции защиты.

1. Когда мощность батареи продолжает снижаться, двигатель выключается. В этом случае необходимо немедленно зарядить батарею.
  2. Если инструмент перегружен, двигатель может остановиться. В такой ситуации необходимо отпустить выключатель инструмента и устранить причины перегрузки. После этого можно продолжить работу.
  3. Если батарея перегрелась при перегрузке, батарейное питание может закончиться. В таком случае прекратите использовать батарею и дайте ей остыть. После этого можно продолжить работу.
- Кроме того, примите во внимание следующие предупреждения и предостережения.

### ПРЕДУПРЕЖДЕНИЕ

Во избежание утечки заряда батареи, теплообразования, дымовыделения, взрыва и загорания убедитесь, что соблюдаются следующие меры предосторожности:

1. Убедитесь в том, что на батарее нет металлической стружки и пыли.
- Во время работы убедитесь, что на батарею не нашла металлическая стружка и пыль.
- Убедитесь, что на батарею не нашла металлическая стружка и пыль, которая попадает на инструмент во время работы.
- Не храните неиспользованную батарею в месте, открытом для металлической стружки и пыли.

## ДОПОЛНИТЕЛЬНЫЕ УКАЗАНИЯ ПО ОБЕСПЕЧЕНИЮ БЕЗОПАСНОСТИ

1. Не позволяйте посторонним веществам попадать в отверстие для подключения аккумуляторной батареи.
2. Никогда не разбирайте аккумуляторную батарею и зарядное устройство.
3. Никогда не замыкайте аккумуляторную батарею накоротко. Замыкание батареи накоротко приведет к резкому увеличению тока и перегреву. В результате батарея сгорит или будет повреждена.
4. Не бросайте батарею в огонь. Подожженная батарея может взорваться.
5. При продолжительном использовании инструмента он может перегреться, что ведет к повреждению мотора и переключателя. В таком случае сделайте перерыв в работе приблизительно на 15 минут.
6. Не вставляйте какой-либо посторонний предмет в щели воздушной вентиляции зарядного устройства. Попадание металлических предметов или легко воспламеняющихся материалов в щели воздушной вентиляции зарядного устройства может привести к результату к поражению электрическим током или к повреждению зарядного устройства.
7. Использование батареи, срок службы которой подошел к концу, приведет к повреждению зарядного устройства.
8. Отнесите использованные батареи в магазин, где они были приобретены, если срок службы батарей после зарядки станет слишком коротким для их практического использования. Не утилизируйте отработанные батареи самостоятельно.

- Перед хранением батареи протрите всю металлическую стружку и пыль в месте ее хранения и не храните батарею вместе с металлическими предметами (болтами, гвоздями и т.д.).
- 2. Не прокалывайте батарею острыми предметами, например, гвоздем, не бейте молотком, не наступайте на нее, не бросайте и не поддавайте батарею сильным механическим ударам.
- 3. Не используйте явно поврежденные и деформированные батареи.
- 4. Не используйте батарею, изменяя полярность.
- 5. Не соединяйте непосредственно с электрическими выходами или машинными розетками для прикуривания сигарет.
- 6. Не используйте батарею с целью, которая противоречит указанным.
- 7. Если не удается произвести зарядку батареи даже по истечении определенного времени для перезарядки, немедленно прекратите дальнейшую перезарядку.
- 8. Не помещайте и не подвергайте батарею воздействию высоких температур или высокого давления, таких как в микроволновой печи, сушилке или контейнере высокого давления.
- 9. Держите вдали от огня, особенно после обнаружения утечки заряда или постороннего запаха.
- 10. Не используйте в помещениях, где вырабатывается сильное статическое электричество.
- 11. В случае утечки батареи, постороннего запаха, теплообразования, выцветания или деформации, или каких-либо аномальных признаков во время использования, перезарядки или хранения немедленно удалите батарею с инструмента или зарядного устройства и не используйте ее в дальнейшем.
- 12. Не погружайте аккумуляторную батарею в воду и не допускайте попадания жидкости. Попадание проводящей жидкости, например, воды может стать причиной повреждения, которое приведет к пожару или взрыву. Храните аккумуляторную батарею в сухом прохладном месте, вдали от горячих и легковоспламеняющихся материалов. Следует избегать среды с наличием агрессивных газов.

## ОСТОРОЖНО

- 1. В случае если жидкость, которая вытекает с батареи, попадает в глаза, не трите их, а промойте их чистой водой, например, проточной, и незамедлительно обратитесь к врачу. Если не принять меры, жидкость может вызвать глазные проблемы.
- 2. Если жидкость попадает на кожу или одежду, незамедлительно хорошо промойте их чистой водой, например, проточной. Существует возможность появления раздражения на коже.
- 3. Если во время первого использования батареи вы обнаружите ржавчину, посторонний запах, перегревание, обесцвечивание, деформацию и/или другие отклонения, прекратите использование и верните ее своему поставщику или продавцу.

## ПРЕДУПРЕЖДЕНИЕ

Попадание токопроводящих веществ на клемму литий-ионной батареи является возможной причиной короткого замыкания и возгорания. Размещая литий-ионную батарею на хранение, строго соблюдайте следующие инструкции.

- Не помещайте остатки токопроводящего материала, гвозди, проволоку, например, стальную или медную, в контейнер, в котором хранится батарея.
- Во избежание короткого замыкания, поместите батарею в инструмент или же на период хранения надежно зафиксируйте на ней крышку, скрыв крышкой вентилятор.

## ОТНОСИТЕЛЬНО ТРАНСПОРТИРОВКИ ЛИТИЙ- ИОННОЙ БАТАРЕИ

При транспортировке литий-ионной батареи соблюдайте следующие меры предосторожности.

### ПРЕДУПРЕЖДЕНИЕ

Уведомите транспортную компанию, что упаковка содержит литий-ионную батарею, сообщите компании ее выходную мощность и следуйте инструкциям транспортной компании при организации транспортировки.

- Литий-ионные батареи, которые превышают мощность 100 Вт·ч, считаются по классификации грузов принадлежащими к Опасным товарам и требуют применения специальных процедур.
- Для транспортировки за границу необходимо соблюдать в международном законодательстве нормы и положения страны назначения.
- Если в электронном инструменте установлена батарея BSL36B18, то выходная мощность будет превышать 100 Вт·ч, поэтому устройство будет относиться к «опасным товарам» согласно классификации грузов.



## МЕРЫ ПРЕДОСТОРОЖНОСТИ ПРИ ПОДСОЕДИНЕНИИ УСТРОЙСТВА USB (ТОЛЬКО С ЗАРЯДНЫМ УСТРОЙСТВОМ UC18YSL3)

При возникновении неожиданной проблемы данные на устройстве USB, подсоединенном к этому изделию, могут быть повреждены или утеряны. Обязательно всегда делайте резервную копию любых данных, которые содержит устройство USB, перед использованием с этим изделием.

Примите к сведению, что наша компания не несет абсолютно никакой ответственности за любые данные, сохраненные на устройстве USB, которые являются поврежденными или утерянными, а также за любой ущерб, который может произойти с подключенным устройством.

### ПРЕДУПРЕЖДЕНИЕ

- Перед использованием проверьте соединительный USB-кабель на любые дефекты или повреждения. Использование дефектного или поврежденного USB-кабеля может вызвать образование дыма или воспламенение.
- Когда изделие не используется, закройте USB-порт резиновой крышкой. Скопление пыли и т. д. в USB-порту может привести к образованию дыма или воспламенению.



**ПРИМЕЧАНИЕ**

- Также может случиться пауза во время зарядки USB.
- Если устройство USB не заряжается, извлеките устройство USB из зарядного устройства. Несоблюдение этих мер может привести не только к сокращению срока эксплуатации аккумулятора устройства USB, но и к непредвиденным авариям.
- Возможно, нельзя будет зарядить некоторые USB-устройства в зависимости от типа устройства.

**ПРИМЕЧАНИЕ**

В целях экономии электроэнергии, потребляемой от батареи, оставленный во включенном состоянии светодиод автоматически отключается по истечении около 2 минут.

**СТАНДАРТНЫЕ ПРИНАДЛЕЖНОСТИ**

В дополнение к основному инструменту (1 инструмент) комплект включает дополнительные принадлежности, перечень которых представлен на странице 480.

Состав и тип дополнительных принадлежностей может быть изменен без предварительного уведомления.

**СИМВОЛЫ**

**ПРЕДУПРЕЖДЕНИЕ**







Ниже приведены символы, используемые для устройства. Перед началом работы обязательно убедитесь в том, что вы понимаете их значение.

	C3610DRA: Аккумуляторная торцовочная пила с параллельными направляющими
	Чтобы уменьшить опасность получения травм, пользователь должен прочитать руководство по эксплуатации.
	Всегда надевайте средства защиты глаз.
	Всегда надевайте средства защиты органов слуха.
	Не смотрите пристально на рабочую лампу.
	Только для стран ЕС Не выкидывайте электроприборы вместе с обычным мусором! В соответствии с европейской директивой 2012/19/ЕС об утилизации старых электрических и электронных приборов и в соответствии с местными законами электроприборы, бывшие в эксплуатации, должны утилизироваться отдельно безопасным для окружающей среды способом.

**НАЗНАЧЕНИЕ**

Резание различных видов алюминиевого профиля и дерева.

**Батарея**

	Горит: оставшийся заряд батареи – более 75%.
	Горит: оставшийся заряд батареи – от 50% до 75%.
	Горит: оставшийся заряд батареи – от 25% до 50%.
	Горит: оставшийся заряд батареи – менее 25%.
	Мигает: Батарея практически разряжена. Зарядите батарею как можно скорее.
	Мигает: Выход приостановлен по причине высокой температуры. Извлеките батарею из инструмента и дайте ей полностью остыть.
	Мигает: Выход приостановлен из-за сбоя или неисправности. Проблема может быть в батарее, поэтому обратитесь к Вашему дилеру.

## ТЕХНИЧЕСКИЕ ХАРАКТЕРИСТИКИ

### 1. Аккумуляторная торцовочная пила с параллельными направляющими

Элемент	Модель		C3610DRA			
Двигатель	Бесщёточный двигатель постоянного тока					
Лазерный маркер	Максимальная мощность		<0,39 мВт Лазерное изделие КЛАССА 1М			
	Длина волны		400–700 нм			
	Лазерная среда		Лазерный диод			
Применяемый пильный диск			Наружный диаметр 255 мм Диаметр отверстия 30 мм			
Скорость без нагрузки			4000 мин <sup>-1</sup>			
Макс. размер распила	Поворот	Верхняя часть	Поворотный стол	Макс. размер распила		
				(С анкерной пластиной) Макс. высота Макс. ширина (Без анкерной пластины) Макс. высота Макс. ширина	89 мм 292 мм 64 мм 318 мм	
		0	0	(С анкерной пластиной) Макс. высота Макс. ширина (Без анкерной пластины) Макс. высота Макс. ширина	89 мм 204 мм 64 мм 222 мм	
		0	45° слева или 45° справа	(С анкерной пластиной) Макс. высота Макс. ширина (Без анкерной пластины) Макс. высота Макс. ширина	89 мм 176 мм 64 мм 182 мм	
	0	55° слева	(С анкерной пластиной) Макс. высота Макс. ширина (Без анкерной пластины) Макс. высота Макс. ширина	89 мм 146 мм 64 мм 158 мм		
	0	60° справа	(С анкерной пластиной) Макс. высота Макс. ширина (Без анкерной пластины) Макс. высота Макс. ширина	45 мм 292 мм 41 мм 318 мм		
	Наклон	45° слева	0	(С анкерной пластиной) Макс. высота Макс. ширина (Без анкерной пластины) Макс. высота Макс. ширина	25 мм 292 мм 19 мм 318 мм	
		45° справа	0	(С анкерной пластиной) Макс. высота Макс. ширина (Без анкерной пластины) Макс. высота Макс. ширина	45 мм 204 мм 41 мм 222 мм	
	Макс. размер распила	Комбинированный	45° слева	45° слева или 45° справа	(С анкерной пластиной) Макс. высота Макс. ширина (Без анкерной пластины) Макс. высота Макс. ширина	25 мм 204 мм 19 мм 222 мм
			45° справа	45° слева или 45° справа	(С анкерной пластиной) Макс. высота Макс. ширина (Без анкерной пластины) Макс. высота Макс. ширина	25 мм 204 мм 19 мм 222 мм
Диапазон углов распила при повороте			Левый 0° – 55° Правый 0° – 60°			

Диапазон углов распила при наклоне		Левый 0° – 48° Правый 0° – 48°
Диапазон комбинированного угла распила		Левый (наклон) 0° – 45°, левый (поворот) 0° – 45°
		Правый (наклон) 0° – 45°, правый (поворот) 0° – 45°
Источник питания	Тип*	Литий-ионный аккумулятор. Модель BSL36B18
	Напряжение	36 В
Вес нетто		20,6 кг

\* Существующие батареи (серии BSL3660/3626/3620, BSL18.... и BSL14.... и т.д.) не могут использоваться с этим инструментом.

\*\* Согласно процедуре 01/2014 EPTA (Европейской ассоциации производителей электроинструмента). В зависимости от установленной аккумуляторной батареи. Максимально тяжелый вес измеряется с помощью BSL36B18.

**ПРИМЕЧАНИЕ**

- На основании постоянных программ исследования и развития компания NiKOKI оставляют за собой право на изменение указанных здесь технических данных без предварительного уведомления.
- Не подвергайте панель переключателя сильным ударам и не ломайте ее. Это может привести к неисправности.

2. Батарея

Модель	BSL36B18
Напряжение	36 В / 18 В (автоматическое переключение*)
Емкость батареи	4,0 А-ч / 8,0 А-ч (автоматическое переключение*)
Доступные беспроводные продукты**	Серия с несколькими уровнями напряжения, продукт с напряжением 18 В
Доступное зарядное устройство	Вставное зарядное устройство для литиево-ионных батарей

\* Переключение самого инструмента выполняется автоматически.

\*\* Подробнее см. в нашем общем каталоге.

**ЗАРЯДКА**

Перед использованием беспроводного электроинструмента зарядите батарею следующим образом.

1. **Подключите зарядное устройство к розетке сети питания с помощью силового кабеля.**  
После подсоединения штепселя зарядного устройства к сетевой розетке лампа индикатора зарядки будет мигать красным (с интервалом в 1 секунду).
  2. **Вставьте батарею в зарядное устройство.**  
Плотно вставьте батарею в зарядное устройство, как показано на **Рис. 2** (на стр. 3).
  3. **Зарядка**  
После помещения батареи в зарядное устройство лампа индикатора зарядки будет мигать синим светом.  
Как только батарея полностью зарядится, лампа индикатора зарядки загорится зеленым цветом. (См. **таблицу 1**)
- (1) Индикация лампы индикатора зарядки  
Индикации лампы индикатора зарядки будут такими, как показано в **Таблица 1**, в соответствии с состоянием зарядного устройства и аккумуляторной батареи.

Таблица 1

Индикации лампы индикатора зарядки				
Лампа индикатора зарядки (КРАСНЫЙ / СИНИЙ / ЗЕЛЕНый / СИРЕНЕВый)	Перед зарядкой	Мигает (КРАСНЫЙ)	Высвечивается в течение 0,5 секунды. Не высвечивается в течение 0,5 секунды. (Выключается на 0,5 секунды)	Вставлен в источник питания
	Во время зарядки	Мигает (СИНИЙ)	Высвечивается в течение 0,5 секунды. Не загорается в течение 1 секунды. (Выкл. в течение 1 секунды)	Емкость батареи менее 50%
		Мигает (СИНИЙ)	Высвечивается в течение 1 секунды. Не высвечивается в течение 0,5 секунды. (Выключается на 0,5 секунды)	Емкость батареи менее 80%
		Высвечивается (СИНИЙ)	Высвечивается постоянно	Емкость батареи более 80%
	Зарядка завершена	Высвечивается (ЗЕЛЕНый)	Высвечивается постоянно (Непрерывный звуковой сигнал: около 6 секунд)	
	Режим ожидания при перегреве	Мигает (КРАСНЫЙ)	Высвечивается в течение 0,3 секунды. Не высвечивается в течение 0,3 секунды. (Выключается на 0,3 секунды)	Аккумуляторная батарея перегрета. Зарядка невозможна. (Зарядка начнется, когда батарея остынет)
	Зарядка невозможна	Мигает (СИРЕНЕВый)	Высвечивается в течение 0,1 секунды. Не высвечивается в течение 0,1 секунды. (Выключается на 0,1 секунды) ■ ■ ■ ■ ■ ■ ■ ■ ■ ■ ■ ■ ■ ■ ■ ■ (Периодический звуковой сигнал: около 2 секунд)	Неисправность в батарее или в зарядном устройстве

(2) Относительно температуры и времени зарядки аккумуляторной батареи.  
Температура и время зарядки указаны в **Таблице 2**.

Таблица 2

Зарядное устройство		UC18YSL3					
Батарея	Тип батареи	Li-ion					
	Температура, при которой можно заряжать батарею	0°C – 50°C					
	Зарядное напряжение	V	14,4		18		
	Время зарядки, прил. (при 20°C)	мин.	Серия BSL14xx		Серия BSL18xx		Серия с несколькими уровнями напряжения (10 гальванических элементов)
			(4 гальванических элемента)	(8 гальванических элементов)	(5 гальванических элементов)	(10 гальванических элементов)	
		BSL1415S : 15 BSL1415 : 15 BSL1415X : 15 BSL1420 : 20 BSL1425 : 25 BSL1430C : 30	BSL1430 : 20 BSL1440 : 26 BSL1450 : 32 BSL1460 : 38	BSL1815S : 15 BSL1815 : 15 BSL1815X : 15 BSL1820 : 20 BSL1825 : 25 BSL1830C : 30 BSL1850C : 32	BSL1830 : 20 BSL1840 : 26 BSL1850 : 32 BSL1860 : 38	BSL36A18 : 32 BSL36B18 : 52	
USB	Зарядное напряжение	V	5				
	Зарядный ток	A	2				

**ПРИМЕЧАНИЕ**

Время зарядки батарей может изменяться в зависимости от температуры и напряжения источника питания.

## ПОДГОТОВКА К ЭКСПЛУАТАЦИИ

4. Отсоедините шнур питания зарядного устройства от сетевой розетки.
5. Крепко возьмитесь за зарядное устройство и вытащите батарею.

## ПРИМЕЧАНИЕ

После завершения зарядки выньте батарею из зарядного устройства и храните ее надлежащим образом.

**Что касается электрического разряда в случае новых батарей и т.д.**

Так как внутренние химические вещества в новых батареях и батареях, которые не использовались в течение продолжительного времени, не активированы, электрический разряд может быть низким при использовании в первый и второй раз. Это временное явление, нормальное время, требуемое для подзарядки, будет восстановлено после 2 – 3 зарядок батарей.

**Как обеспечить более долгую работу батареи.**

- (1) Заряжайте батареи, прежде чем они полностью разряжены. Когда Вы почувствуете, что питание устройства становится слабым, прекратите использовать инструмент и зарядите его батарею. Если Вы продолжите использовать инструмент и исчерпывать электрический ток, аккумулятор можно повредить, что сократит срок его службы.
- (2) Избегайте зарядки при высоких температурах. Перезаряжаемая батарея будет горячей сразу после использования. Если такая батарея заряжается сразу после использования, ее внутренние химические вещества портятся и срок службы батареи уменьшается. Оставьте батарею и зарядите ее после того, как она охладится в течение некоторого времени.

## ОСТОРОЖНО

- При зарядке нагретой батареи в результате того, что она в течение длительного времени находилась под воздействием прямых солнечных лучей или только что использовалась, лампа индикатора зарядки будет гореть в течение 0,3 секунд, не гореть в течение 0,3 секунд (выключается на 0,3 секунды). В таком случае сначала дайте батарее охладиться, а затем начните зарядку.
- Когда лампа индикатора зарядки мигает (с интервалами 0,2 секунды), проверьте разъем батареи зарядного устройства и удалите из него все посторонние предметы. Если посторонних предметов нет, вероятно, произошел сбой в работе батареи или зарядного устройства. Сдайте их в уполномоченный центр технического обслуживания.
- Так как встроенному микрокомпьютеру требуется примерно 3 секунды, чтобы подтвердить выполнение зарядки батареи с помощью UC18YSL3, подождите как минимум 3 секунды перед повторным вставлением для продолжения зарядки. Если батарея повторно вставляется в пределах 3 секунд, она может заряжаться ненадлежащим образом.

## ОСТОРОЖНО

Перед установкой батареей выполните все необходимые настройки.

1. **Батарея**  
Не используйте батарею, отличающуюся от указанной. Это может привести к повреждению или несчастным случаям.
2. **Снятие и установка аккумуляторной батареи (Рис. 3)**
3. **Переключатель питания**  
Убедитесь в том, что переключатель находится в положении «Выкл.». Если батарея вставляется, когда пусковой переключатель находится в положении «Вкл.», электроинструмент начинает работу немедленно, что может стать причиной серьезного несчастного случая.
4. **Удалите все упорочные материалы, прикрепленные или соединенные с инструментом перед попыткой его использования.**
5. **Откручивание фиксирующего штифта (Рис. 4)**  
Когда рабочий инструмент готов к перевозке, его главные части закрепляют блокировочными штифтами. Немного прижмите рукоятку и вытащите стопорный штифт, чтобы отсоединить режущую головку.

## ПРИМЕЧАНИЕ

Легкое опускание рукоятки позволит вам легко и безопасно отсоединить стопорный штифт. Положение фиксации стопорного штифта предусмотрено только для переноски и хранения.

6. **Установка мешка для сбора пыли и тисков (Рис.1)**

Установите мешок для сбора пыли в отверстие для отвода пыли на торцевочной пиле. Соедините мешок для сбора пыли и отверстие для отвода пыли соединительным шлангом.

Чтобы опустошить мешок для сбора пыли, полностью вытащите его из отверстия для отвода пыли. Откройте застегнуто-молнию на нижней стороне мешка и пересыпьте его содержимое в контейнер для отходов. **Регулярно проверяйте и очищайте мешок для сбора пыли до того, как он заполнится.**

## ПРИМЕЧАНИЕ

Для получения наилучших результатов мешок для сбора пыли должен быть помещен под углом к правой стороне пилы. Это также позволит избежать каких-либо помех во время работы пилы.

## ОСТОРОЖНО

Опустошайте мешок для сбора пыли, чтобы предотвратить засорение воздуховода и нижнего защитного кожуха.

Во время резания под наклоном древесные опилки будут накапливаться быстрее, чем обычно.

## ПРЕДУПРЕЖДЕНИЕ

Не используйте эту пилу для резки и/или шлифовки металлических изделий. Раскаленная стружка или искры могут воспламенить пыль из мешка для сбора пыли.

(Установите тиски как показано на **Рис. 1** и **Рис. 30**).

7. **Установка (Рис. 5)**

Убедитесь, что станок всегда прикреплен к верстану. Прикрепите рабочий инструмент к плоскому, горизонтальному рабочему верстану. Выберите болты диаметром 8 мм, подходящие по длине к толщине верстанка. Длина болтов должна составлять по меньшей мере 40 мм плюс толщина верстанка.

Например, используйте болты размером 8 мм × 65 мм для верстака толщиной 25 мм.

## 8. Установка узла опорного стержня (Рис. 6)

Узел опорного стержня, прикрепленный к задней части основания, помогает стабилизировать электроинструмент.

Вставьте один узел опорного стержня в отверстие на задней части основания и протолкните его до упора. Вверните винт размером 5 мм в отверстие рядом с монтажным зажимом.

Плотно затяните 5-миллиметровый винт с помощью отвертки.

Повторите описанные выше шаги для установки другого узла опорного стержня.

## 9. Проверьте правильность функционирования нижнего защитного кожуха

Нижний защитный кожух предназначен для защиты оператора от соприкосновения с пильным диском во время работы инструмента.

Всегда проверяйте, чтобы нижний защитный кожух плавно перемещался и правильно закрывал пильный диск.

**ПРЕДУПРЕЖДЕНИЕ**  
**НИКОГДА НЕ РАБОТАЙТЕ С ЭЛЕКТРОИНСТРУМЕНТОМ, ЕСЛИ НИЖНИЙ ЗАЩИТНЫЙ КОЖУХ НЕ РАБОТАЕТ НОРМАЛЬНО.**

## 10. 90° (0°) Регулировка угла наклона

### ПРЕДУПРЕЖДЕНИЕ

Для обеспечения точных разрезов необходимо проверить выравнивание и внести необходимые корректировки перед использованием.

- (1) Ослабьте рукоятку-фиксатор наклона, подняв ее вверх и наклонив держатель пильного диска, и одновременно установите установочный штифт (А) в положение ограничения угла наклона в 0°. См. **Рис. 7-а и 7-б**. Затяните рукоятку-фиксатор наклона.
- (2) Разместите комбинированный угольник на поворотном столе, поместив линейку вплотную к столу, а вершину угольника к пильному диску, как показано на **Рис. 7-а**.
- (3) Если лезвие не находится под углом 0° относительно поворотного стола, ослабьте три регулировочных болта в задней части блока с помощью шестигранного гаечного ключа размером 4 мм. См. **Рис. 7-с**. Разблокируйте рукоятку-фиксатор наклона и установите держатель пильного диска на 0° относительно стола. После выполнения выравнивания затяните три регулировочных болта и нажмите на рукоятку-фиксатор наклона, чтобы зафиксировать режущую головку.

## 11. Индикатор регулировки на 90° (для шкалы наклона) (Рис. 7-b)

- (1) Когда лезвие расположено под точным наклоном в 90° (0°) относительно стола, ослабьте установочный винт указателя угла наклона с помощью крестообразной отвертки №2.
- (2) Переведите индикатор на отметку «0» на шкале наклона и снова затяните винт.

## 12. Регулировка наклона влево на 45°

- (1) Полностью выдвините направляющую линейку (В) влево, а затем потяните установочный штифт (А) по направлению к передней части станка.

### ПРИМЕЧАНИЕ

При возврате установочного штифта (А) в исходное положение может потребоваться сдвинуть узел верхнего рычага торцовочной пилы влево/вправо для сброса фиксирующего давления.

- (2) Ослабьте рукоятку-фиксатор наклона и полностью наклоните корпус привода влево.
- (3) Используя комбинированный угольник, проверьте, находится ли лезвие под углом в 45° относительно стола.

- (4) Для выполнения регулировки установите корпус привода под углом наклона в 0°, ослабьте контргайку и закрутите или выкрутите болт для увеличения или уменьшения угла, как показано на **Рис. 8**.

- (5) Наклоните корпус привода обратно влево и еще раз проверьте выравнивание.

- (6) Повторяйте шаги до тех пор, пока лезвие не окажется под углом в 45° относительно стола. После выполнения выравнивания затяните контргайку и рукоятку-фиксатор наклона.

## 13. Регулировка наклона вправо на 45°

- (1) Установите угол поворота на 0°. Полностью выдвините направляющую линейку (А) вправо, а затем потяните установочный штифт (А) по направлению к передней части станка.

### ПРИМЕЧАНИЕ

При возврате установочного штифта (А) в исходное положение, возможно, потребуется сдвинуть узел верхнего рычага торцовочной пилы влево/вправо для сброса фиксирующего давления.

- (2) Ослабьте рукоятку-фиксатор наклона и полностью наклоните корпус привода вправо.

- (3) Используя комбинированный угольник, проверьте, находится ли лезвие под углом в 45° относительно стола.

- (4) Для выполнения регулировки установите корпус привода под углом наклона в 0°, ослабьте контргайку и закрутите или выкрутите болт для увеличения или уменьшения угла, как показано на **Рис. 9**.

- (5) Наклоните держатель пильного диска обратно вправо и еще раз проверьте выравнивание.

- (6) Повторяйте шаги до тех пор, пока лезвие не окажется под углом в 45° относительно стола. После выполнения выравнивания затяните контргайку и рукоятку-фиксатор наклона.

## 14. Регулировка наклона влево и вправо (33,9°)

- (1) Установите угол поворота на 0°. Полностью выдвините обе направляющие линейки (А, В).

- (2) Ослабьте рукоятку-фиксатор наклона и наклоните корпус привода под углом в 33,9° относительно положения принудительной остановки наклона справа, проталкивая установочный штифт (А) в направлении задней части станка.

- (3) Используя комбинированный угольник, проверьте, находится ли лезвие под углом в 33,9° относительно стола.

- (4) Для выполнения регулировки поверните или выверните шестигранный винт с помощью гаечного ключа размером 3 мм, пока лезвие не будет расположено под углом в 33,9° относительно стола.

- (5) Повторите описанные выше шаги и поверните шестигранный винт для регулировки наклона влево на 33,9°.

## 15. Регулировка угла поворота

Шкала торцовочной пилы с параллельными направляющими легко читаема. Углы поворота отображаются в диапазоне от 0° до 48° влево и вправо. На столе тол торцовочной пилы предусмотрено девять наиболее часто используемых углов установки с принудительными остановками на значениях 0°, 15°, 22,5°, 31,6° и 45°. В указанных принудительных остановках лезвие быстро и точно устанавливается под нужным углом. Следуйте приведенным ниже инструкциям для выполнения самых быстрых и точных настроек.

### Регулировка углов поворота: (Рис. 10)

- (1) Поднимите рукоятку-фиксатор поворота, чтобы разблокировать стол.
- (2) Переместите стол, нажав на кнопку блокировки принудительной остановки, чтобы выровнять указатель с необходимым значением угла.

- (3) Зафиксируйте стол в нужном положении, нажав на рукоятку-фиксатор поворота.

#### Регулировка индикатора (для шкалы резания при повороте):

- (1) Переместите стол на значение  $0^\circ$  принудительной остановки.
- (2) Ослабьте винт, который удерживает индикатор (для шкалы резания при повороте) с помощью крестообразной отвертки.
- (3) Зафиксируйте указатель на отметке  $0^\circ$  и затяните винт.

#### 16. Регулировка глубины пропила

Максимальная величина глубины хода режущей головки установлена на заводе.

- (1) Установите максимальную величину ширины хода режущей головки, выполнив следующие шаги: (Рис. 11-а)  
 Поворачивайте стопорную ручку против часовой стрелки, пока она не начнет выступать наружу из ограничителя хода, одновременно перемещая режущую головку вверх.  
 Поворачивайте анкерную пластину по часовой стрелке, пока она не коснется стопорного штыря. Перепроверьте глубину пропила, перемещая режущую головку в направлении «вперед-назад» на полном ходу вдоль регулировочной рукоятки и делая типовые разрезы.
- (2) Установите максимальную величину высоты хода режущей головки, выполнив следующие шаги: (Рис. 11-б)  
 Поворачивайте стопорную ручку против часовой стрелки, пока она не начнет выступать наружу из ограничителя хода, одновременно перемещая режущую головку вверх.  
 Поворачивайте анкерную пластину против часовой стрелки, пока она не коснется стопорного гнезда. Убедитесь, что ограничитель хода полностью касается анкерной пластины.

#### 17. Установка глубины пропила (Рис. 11-б)

Глубина пропила может быть предварительно настроена для повторяющихся одинаковых неглубоких разрезов.

- (1) Регулируйте режущую головку до тех пор, пока зубцы пильного диска не окажутся на желаемой глубине.
- (2) Удерживая верхний рычаг в этом положении, поворачивайте стопорную ручку, пока она не коснется анкерной пластины.
- (3) Перепроверьте глубину пропила, перемещая режущую головку в направлении «вперед-назад» на полном ходу вдоль регулировочной рукоятки и делая типовые разрезы.

#### ПРИМЕЧАНИЕ

Если анкерная пластина расшаталась, она может мешать поднятию и опусканию режущей головки. Анкерная пластина должна быть затянута в горизонтальном положении, как показано на Рис. 11-б.

## ДО РЕЗКИ

#### 1. Расположение вкладыша стола

Вкладыши стола установлены на поворотном столе. При поставке инструмента с завода они закреплены таким образом, чтобы пильный диск не соприкасался с ними. Зазубрины на нижней поверхности заготовки можно существенно сократить, если зафиксировать вкладыш стола таким образом, чтобы зазор между боковой поверхностью вкладыша стола и пильным диском был минимальным. Перед использованием инструмента устранили этот зазор в соответствии со следующей процедурой.

#### (1) Прямой угол резки

Ослабьте три крепежных винта размером 4 мм, затем закрепите левый вкладыш стола и временно затяните крепежные винты размером 4 мм с обоих концов. Затем закрепите заготовку (шириной около 200 мм) с помощью тисков и обрежьте ее. После выравнивания поверхности резания с кромкой вкладыша стола прочно затяните крепежные винты размером 4 мм с обоих концов. Снимите заготовку и прочно затяните центральный крепежный винт размером 4 мм. Отрегулируйте правый вкладыш стола таким же образом.

#### (2) Резание при левом и правом наклоне

Отрегулируйте вкладыш стола так, как показано на Рис. 12-б и Рис. 12-с, следуя той же процедуре, что и для резки при правом наклоне.

#### ОСТОРОЖНО

После регулировки вкладыша стола для резки при правом наклоне, вкладыш стола будет немного прорезан, если он используется для резки под наклонным углом.

Если необходимо выполнить резку под наклоном, отрегулируйте вкладыш стола для резки под наклонным углом.

#### 2. Использование направляющей линейки (А)/направляющей линейки (В)

##### ПРЕДУПРЕЖДЕНИЕ

В случае распила под правым/левым углом выдвините направляющую линейку (А)/направляющую линейку (В). Если не выдвинуть направляющую линейку (А)/направляющую линейку (В), пильному диску не будет хватать места для прохода, что может привести к серьезной травме. При предельных значениях углов поворота и наклона пильный диск также может соприкоснуться с ограждением.

Этот электроинструмент оснащен направляющей линейкой (А)/направляющей линейкой (В).

В случае резки под прямым углом и резки при левом наклоне используйте направляющую линейку (А)/направляющую линейку (В). После этого можно выполнить стационарную резку материала с широкой тыльной поверхностью.

При резке под правым/левым наклоном ослабьте стопорную ручку, затем сдвиньте направляющую линейку (А)/направляющую линейку (В) наружу, как показано на Рис. 13 и 14.

Если после выдвижения направляющей линейки (А)/направляющей линейки (В) наружу, невозможно обеспечить достаточное пространство или если направляющая линейка (А)/направляющая линейка (В) соприкасается с другими частями инструмента, включая защитный кожух двигателя/нижний защитный кожух, полностью удалите направляющую линейку (А)/направляющую линейку (В) с ограждения (А)/ограждения (В). Кроме того, не забудьте снять стопорную ручку с ограждения (А).

##### ПРИМЕЧАНИЕ

При транспортировке пилы всегда надежно закрепляйте направляющую линейку (А)/направляющую линейку (В) в сложенном состоянии и фиксируйте ее.

#### 3. Крепеж заготовки

##### ПРЕДУПРЕЖДЕНИЕ

Всегда используйте тиски или зажимное крепление, чтобы закрепить обрабатываемую заготовку на ограждении. В противном случае заготовка может упасть со стола и нанести травмы.

#### 4. Система направляющей каретки

##### ПРЕДУПРЕЖДЕНИЕ

Чтобы снизить риск получения травмы, возвращайте направляющую каретку в крайнее заднее положение после каждого поперечного распила.

Для операций резания и рубки на мелких заготовках полностью сдвиньте узел режущей головки по направлению к задней части станка и затяните рукоятку фиксации положения.

При распиле широких досок размером до 255 мм, следует ослабить рукоятку фиксации положения для свободного скольжения режущей головки.

## 5. Управление нулачковым рычагом фиксации (Рис.16)

Если углы поворота НЕ совпадают с одной из девяти принудительных остановок, поворотный стол можно зафиксировать под любым углом между значениями принудительных остановок при помощи кнопки блокировки принудительной остановки и рукоятки-фиксатора поворота.

Разблокируйте поворотный стол, подняв рукоятку-фиксатор поворота, и, чтобы развернуть стол под нужным углом, нажмите на кнопку блокировки принудительной остановки, крепко держа рукоятку-фиксатор поворота, а затем отпустите кнопку блокировки принудительной остановки. Нажмите на рукоятку-фиксатор поворота, чтобы зафиксировать стол в нужном положении.

## 6. Кнопка автоматической регулировки фиксации поворота (Рис. 16)

Кнопка автоматической регулировки фиксатора поворота позволяет выполнить тонкую настройку стола, отключив функцию принудительной остановки. Когда нужный угол поворота близок по значению к зафиксированной принудительной остановке, данная автоматическая регулировка предотвращает проскальзывание клина на рукоятке поворота в паз фиксатора на основании.

- (1) Разблокируйте поворотный стол, подняв рукоятку-фиксатор поворота.
- (2) Нажмите на кнопку блокировки принудительной остановки и вдавите кнопку автоматической регулировки фиксатора поворота, затем отпустите кнопку блокировки принудительной остановки, одновременно вжимая кнопку автоматической регулировки фиксатора поворота. Автоматическая регулировка фиксатора поворота включена.
- (3) Разверните стол под нужным углом и зафиксируйте его положение, нажав на рукоятку-фиксатор поворота.
- (4) Чтобы отключить кнопку автоматической регулировки фиксатора поворота, нажмите кнопку блокировки принудительной остановки еще раз.

## 7. Лазерная направляющая

### ПРЕДУПРЕЖДЕНИЕ

- Для вашей безопасности никогда не вставляйте аккумулятор или адаптер переменного/постоянного тока в инструмент, пока не будут выполнены все этапы регулировки и до ознакомления с инструкциями по эксплуатации и правилами безопасности.
- Ваш инструмент оснащен лазерной направляющей (использует лазерную направляющую класса 1M). Лазерная направляющая позволяет предварительно просмотреть траекторию пильного диска на обрабатываемой заготовке перед запуском торцовочной пилы. Для отображения линии лазера пила должна быть подключена к источнику питания, а переключатель включения/выключения лазера должен быть включен.

- (1) Избегайте прямого контакта с глазами (Рис. 17)

### ПРЕДУПРЕЖДЕНИЕ

#### \* ИЗБЕГАЙТЕ ПРЯМОГО ВОЗДЕЙСТВИЯ

Данная диафрагма является источником лазерного излучения.

### ОСТОРОЖНО

- Использование элементов управления и регулировки или выполнение процедур может привести к опасному воздействию лазерного излучения.
- Использование оптических измерительных приборов с этим изделием увеличивает опасность ухудшения зрения.

### ПРЕДУПРЕЖДЕНИЕ

Не пытайтесь ремонтировать или разбирать лазер. Если лица без соответствующей квалификации попытаются отремонтировать данное лазерное изделие, это может привести к серьезным травмам. Любые ремонтные операции данного лазерного изделия должны выполняться сертифицированным сервисным дилером.

- (2) Проверка выравнивания линии лазера (Рис. 18)

- (a) Установите пилу под углом в 0° (поворот) и 0° (наклон).
- (b) Используйте комбинированный угольник, чтобы обозначить угол в 90°, пересекающий переднюю часть доски сверху вниз. Эта линия будет служить вспомогательной линией при настройке лазера. Поместите доску на стол торцовочной пилы.
- (c) Осторожно опустите головку пилы вниз, чтобы выровнять пильный диск со вспомогательной линией. Разместите пильный диск слева, со стороны «вспомогательной линии», руководствуясь своими предпочтениями по расположению линии лазера. Закрепите доску на месте прижимным захватом.
- (d) После подключения пилы к сети, включите лазерную направляющую. Пила предварительно установлена на прокладку линии лазера с левой стороны от пильного диска.

### ПРЕДУПРЕЖДЕНИЕ

При настройке лазерной линии держите пальцы подальше от пускового переключателя включения-выключения, чтобы предотвратить случайное включение и возможную серьезную травму.

- (e) Сдвиньте режущую головку вперед настолько, чтобы линия лазера отобразилась на передней части доски.
- (f) Взгляните на переднюю часть доски, и если линия лазера не параллельна «вспомогательной линии», следуйте инструкциям, приведенным ниже в разделе «Передняя линия».
- (g) Взгляните на верхнюю часть доски, и если линия лазера не параллельна «вспомогательной линии», следуйте инструкциям, приведенным ниже в разделе «Верхняя линия».

### ПРИМЕЧАНИЕ

Если линия лазера не видна на передней стороне доски, опускайте режущую головку до появления линии лазера.

- (3) Регулировка положения линии лазера (Рис. 19)

#### Передняя линия

Если линия лазера расположена под углом к вспомогательной линии на передней части, поверните ручку регулировки лазера по вертикали, чтобы выровнять линию лазера параллельно вспомогательной линии. (Рис. 19- b)

#### Верхняя линия

Если линия лазера расположена под углом к вспомогательной линии на верхней части, поверните ручку регулировки лазера по горизонтали, чтобы выровнять линию лазера параллельно вспомогательной линии. (Рис. 19- c)

### ПРИМЕЧАНИЕ

- При регулировке передней и верхней линий слишком большой поворот ручки регулировки приведет к тому, что лазер, отражающийся от пильного диска, будет испускать две линии лазера.



- После выполнения вышеуказанных настроек визуально удостоверьтесь, что передняя и верхняя линии лазера параллельны вспомогательной линии.

- (2) Как только пильный диск разгонится до максимальной скорости, осторожно проталкивайте рукоятку вниз до момента пока пильный диск не достигнет заготовки.
- (3) Когда полотно пилы коснется заготовки, постепенно опускайте рукоятку, врезаясь в заготовку.
- (4) После резания заготовки на нужную глубину, выключите двигатель в положение OFF (Выкл.), и дайте полотну пилы полностью остановиться перед тем, как поднять рукоятку с заготовки для возврата в полностью отведенное положение.

## ПРОЦЕДУРА РЕЗАНИЙ

### ПРЕДУПРЕЖДЕНИЕ

- Во избежание травмы, никогда не снимайте и не ставьте заготовку на стол во время эксплуатации устройства.
- Никогда не помещайте Ваши руки внутрь зоны, обозначенной меткой возле предупредительного знака в то время, как устройство работает (см. **Рис. 20**). Это может создать опасные условия.

### ОСТОРОЖНО

- Опасно снимать или устанавливать заготовку в то время, как вращается полотно пилы.
- Во время резания, убирайте стружку с поворотного стола.
- Если скопится слишком много стружки, полотно пилы покажется из распиливаемого материала. Никогда не помещайте Вашу руку или что-либо еще поблизости показавшегося полотна.

### ПРИМЕЧАНИЕ

Перед включением переключателя удостоверьтесь в устойчивости положения инструмента, задав требуемый угол, и включите его для выполнения пробного прогона без использования заготовки.

#### 1. Работа переключателя (Рис. 21)

- (1) Включение пилы  
Данная торцовочная пила оснащена пусковым переключателем. Чтобы включить торцовочную пилу, потяните пусковой переключатель при нажатой кнопке блокировки. Чтобы выключить пилу, выключите пусковой переключатель.
- (2) Включение лазерной направляющей/светодиодного индикатора  
Нажмите на переключатель лазера, чтобы включить его. Чтобы выключить, нажмите еще раз. Нажмите на переключатель светодиода, чтобы включить его. Чтобы выключить, нажмите еще раз.

### ПРЕДУПРЕЖДЕНИЕ

Обезопасьте переключатель включения/выключения от детей. Вставьте замок или цепь с замком в отверстие пускового элемента и заблокируйте переключатель инструмента, чтобы предотвратить включение инструмента детьми и другими пользователями без соответствующей квалификации.

#### 2. Использование тисков (стандартная принадлежность)

- (1) Тиски можно установить на основании.
- (2) Поверните верхнюю ручку и надежно зафиксируйте заготовку в нужном положении (**Рис. 22**).

### ПРИМЕЧАНИЕ

При использовании тисков убедитесь, что при раскачивании и скольжении устройства инструмент ни с чем не соприкасается.

### ПРЕДУПРЕЖДЕНИЕ

Всегда надежно прижимайте зажимом или тисками заготовку к ограждению; в противном случае заготовка может быть выброшена со стола, и вызвать телесные повреждения.

#### 3. Операция резания

- (1) Как показано на **Рис. 23**, ширина полотна пилы является шириной разреза. Поэтому, передвиньте заготовку вправо (если смотреть из позиции оператора), если необходимо обеспечить длину ⓐ, или влево, если необходимо обеспечить длину ⓑ. При использовании лазерного указателя, совместите линию лазера с левой стороной полотна пилы, и затем совместите чернильную метку с линией лазера.

### ОСТОРОЖНО

Усиленное давление на рукоятку не увеличивает скорость резания. Наоборот, слишком большое давление может привести к перегрузке мотора и/или снижению эффективности резания.

### ПРЕДУПРЕЖДЕНИЕ

- Убедитесь, что пусковой переключатель выключен в положение OFF (Выкл.) и шнур питания вынут из розетки всякий раз, когда инструмент не используется.
- Всегда выключайте питание и давайте полотну пилы полностью остановиться перед тем, как поднимать рукоятку с заготовки. Если поднять рукоятку в то время, как полотно пилы все еще вращается, отрезанная часть может быть зажата полотном пилы, что может привести к опасному разбрасыванию фрагментов.
- По завершении каждой операции резки или распила по толщине выключите пусковой переключатель и убедитесь, что пильный диск остановился. Затем поднимайте рукоятку, и возвращайте ее в полностью отведенное положение.
- Будьте полностью уверенным в том, что Вы удалили отрезанный материал с верха поворотного стола, и затем проследуйте к следующему шагу.
- Продолжение распила может привести к перегрузке мотора. Коснитесь мотора и если он горячий, прекратите работу и сделайте перерыв на 10 мин., после чего возобновите распил.

#### 4. Распил широких заготовок (наклонный распил)

- (1) **Заготовки до 89 мм высотой и 292 мм шириной:** отпустите фиксатор каретки (см. **Рис. 1**), возьмитесь за ручку и проведите полотно вперед. Затем нажмите на рукоятку и сдвиньте пильный диск назад, чтобы обрезать заготовку, как указано на **Рис. 24**. Это упрощает разрез заготовок высотой до 89 мм и шириной до 292 мм.
- (2) **Заготовки высотой до 64 мм и шириной 318 мм:** Заготовки высотой до 64 мм и шириной до 318 мм можно обрезать таким же образом, как описано выше в пункте 4-(1) на стр. 473.

### ОСТОРОЖНО

- В случае чрезмерного или бокового нажима на рукоятку полотно пилы начнет вибрировать при резании и нанесет на заготовку нежелательные надрезы, ухудшив таким образом качество порезки. Поэтому нажимайте на рукоятку аккуратно и осторожно.
- При скользком резании нажмите рукоятку назад одним плавным движением. Остановка движения рукоятки во время резания приводит к появлению на заготовке нежелательных надрезов.

### ПРЕДУПРЕЖДЕНИЕ

- Для выполнения наклонного распила следуйте процедурам, приведенным выше на **Рис. 24**. Ускорение наклонного распила (по направлению к оператору) опасно, потому что пильное полотно может соскочить с заготовки. Поэтому всегда отодвигайте рукоятку от оператора.

# Русский

- Для снижения риска получения травм, всегда возвращайте ходовую часть в крайнее заднее положение после каждого поперечного распила.
- Никогда не кладите руку на боковую рукоятку во время распила, поскольку пильный диск проходит близко к рукоятке-фиксатору поворота, когда головка двигателя опущена.

## 5. Процедуры резания под наклоном ПРЕДУПРЕЖДЕНИЕ

При выполнении распила под любым наклоном направляющие линейки должны быть выдвинуты. Если не выдвинуть направляющие линейки, пильному диску не будет хватать пространства для прохода, что может привести к серьезной травме. При предельных значениях углов поворота и наклона пильный диск также может соприкоснуться с ограждением.

- (1) Если необходимо выполнить распил под наклоном, ослабьте рукоятку-фиксатор наклона. (Рис. 25)
- (2) Наклоните режущую головку до нужного угла, потянув за установочный штифт (А), как показано на шкале наклона.
- (3) Лезвие можно расположить под любым углом от 90° при прямой резке (0° на шкале) до 45°. Затяните рукоятку-фиксатор наклона, чтобы зафиксировать режущую головку в нужном положении. Принудительные остановки предусмотрены на значениях 0°, 33,9° и 45°.

## ПРИМЕЧАНИЕ

Пила поставляется с установочным штифтом (А) под углом 33,9° для настроек резки опрессовки венца, когда угол стенок равен 90°.

- (4) Включите лазерную направляющую и расположите заготовку на столе для предварительного выравнивания пропила.

## ПРИМЕЧАНИЕ

Если необходимо обеспечить наклон влево на 48°, сдвиньте пластину ограничения наклона (А) по часовой стрелке от ограничителя хода (А) до достижения наклона влево на 48°. (см. Рис. 26)

Если необходимо обеспечить наклон вправо на 48°, сдвиньте пластину ограничения наклона (В) против часовой стрелки от ограничителя хода (В) до достижения наклона влево на 48°.

Также используйте анкерную пластину. (см. Рис. 11-б)

## ПРЕДУПРЕЖДЕНИЕ

Когда заготовка закреплена на левой или правой стороне стола, короткая отрезанная часть останется на правой или левой стороне полотна пилы. Всегда выключайте питание и позвольте полотну пилы полностью остановиться перед тем, как полностью поднять рычаг с заготовки.

Если поднять рычаг в то время, как полотно еще вращается, отрезанная часть может быть зажата полотном пилы, что может привести к опасному разбрасыванию фрагментов.

Если процесс резания при наклоне остановлен на середине пути, продолжите процесс резания после полного поднятия моторной головки в исходное положение.

Если начать процесс резания с середины пути, без отвода назад, это приведет к зажатию нижнего предохранительного устройства в прорезанном пазе заготовки и коснется пильного полотна.

## ОСТОРОЖНО

- Не затянута с достаточной прочностью головка двигателя может внезапно перемещаться или проскальзывать, что может стать причиной травм. Обязательно полностью затяните головку двигателя, так чтобы она не дрыглась.

- Всегда проверяйте, что рукоятка-фиксатор наклона закреплена, а головка двигателя зафиксирована. Если Вы пытаетесь выполнить резку под наклоном без фиксации головки двигателя, головка двигателя может неожиданно сдвинуться с места, что приведет к травмам.

## 6. Установочный штифт (А) под углом 33,9° для опрессовки венца (Рис. 25)

- (1) Протолкните установочный штифт (А) под наклоном в направлении задней части станка.
- (2) Ослабьте рукоятку-фиксатор наклона.
- (3) Наклоняйте режущую головку до тех пор, пока установочный штифт (А) не остановит угол наклона на значении 33,9° на шкале наклона.
- (4) Затяните рукоятку-фиксатор наклона, чтобы зафиксировать режущую головку в нужном положении. (см. Рис. 25)

## 7. Процедуры резания при повороте (Рис. 27)

- (1) Разблокируйте поворотный стол, подняв рукоятку-фиксатор поворота.
- (2) Нажав на кнопку блокировки принудительной остановки, возьмитесь за рукоятку-фиксатор поворота и разверните стол влево или вправо до нужного угла.
- (3) Как только необходимый угол поворота будет достигнут, отпустите кнопку блокировки принудительной остановки и нажмите на рукоятку-фиксатор поворота, чтобы зафиксировать стол в нужном положении.
- (4) Если необходимый угол поворота НЕ совпадает ни с одной из девяти принудительных остановок, указанных ниже, обратитесь к разделу «Кнопка автоматической регулировки фиксатора поворота» на Рис. 1.
- (5) Включите лазерную направляющую и расположите заготовку на столе для предварительного выравнивания пропила.

## ОСТОРОЖНО

Всегда проверяйте, что рукоятка-фиксатор поворота закреплена, а поворотный стол зафиксирован.

Если Вы пытаетесь выполнить резку под углом без фиксации поворотного стола, поворотный стол может неожиданно сдвинуться с места, что приведет к травмам.

## ПРИМЕЧАНИЕ

- Принудительные остановки предусмотрены при повороте вправо и влево от центрального значения 0°, на значениях 15°, 22,5°, 31,6° и 45°.

Проверьте, что шкала резания при повороте и указатель индикатора должным образом выровнены.

- Эксплуатация пилы с невыровненной шкалой поворота и индикатором может послужить причиной неточного, некачественного распила.

## 8. Процесс комбинированного резания

Комбинированное резание может быть выполнено путем следования указаниям пунктов 5 и 7 выше. Узнать максимальные размеры для комбинированного резания можно в таблице «ТЕХНИЧЕСКИЕ ХАРАКТЕРИСТИКИ» на стр. 466.

## ОСТОРОЖНО

Всегда фиксируйте заготовку при правом или левом распиле, проведя круглую часть пилы назад с помощью левой руки.

Во время комбинированного распила исключительно небезопасно вращать поворотным столом влево, поскольку полотно может коснуться руки, держащей заготовку.

В случае комбинированного резания (угол + скос) левым скосом, полностью вытяните направляющую линейку (В) перед выполнением резки.

В случае комбинированного резания (угол + скос) правым скосом, полностью вытяните направляющую линейку (А) перед выполнением резки.

Перед выполнением комбинированного резания убедитесь, что направляющая линейка (А) или (В) не мешает другим деталям. В случае наличия любых помех снимите направляющую линейку (А) или (В).

### 9. Процедуры прореза пазов

Пазы в заготовке можно вырезать, как указано на **Рис. 28**, отрегулировав стопорную ручку.

#### Процедура регулировки глубины пропила:

- (1) Поверните анкерную пластину в направлении, показанном на **Рис. 29**. Опустите головку двигателя и поверните ручную стопорную ручку. (Когда головка стопорной ручки касается анкерной пластины).
- (2) Отрегулируйте нужную глубину пропила, установив расстояние между пильным диском и поверхностью поворотного стола (см. © на **Рис. 29**).

### ПРИМЕЧАНИЕ

При вырезании одного паза на любом из торцов заготовки удалите ненужную часть с помощью долота.

### 10. Резка легко деформируемых материалов, таких как алюминиевый профиль

Такие материалы, как алюминиевый профиль, могут легко деформироваться при слишком сильном затягивании в тисках. Это приведет к неэффективной резке и возможной перегрузке двигателя.

При резке таких материалов используйте деревянную пластину для защиты заготовки, как показано на **Рис. 30-а**. Установите деревянную пластину возле секции резки.

При резке алюминиевых материалов нанесите на пильный диск масло (негорючее) для обеспечения гладкой резки и чистой резки.

Кроме того, при обработке U-образной заготовки для обеспечения устойчивости в боковом направлении используйте деревянную пластину, как показано на **Рис. 30-б**, зажмите ее рядом с обрезаемой частью заготовки и затяните ее с помощью тисков и приобретаемого отдельно зажима.

### 11. Использование мешка для сбора пыли (стандартный аксессуар) (рис. 31)

- (1) Подключите мешок для сбора пыли к каналу электроинструмента.
- (2) Когда мешок для сбора пыли заполнится пылью от опилок, пыль будет выдуваться из мешка для пыли при вращении ленточной пилы. Проверьте мешок для пыли периодически и опустошайте его перед тем, как он наполнится.

### 12. Подключение пылеотделителя (продается отдельно) (рис. 32)

Не вдыхайте вредную пыль, образующуюся в результате резки.

Пыль может представлять опасность для вашего здоровья и здоровья окружающих.

Использование пылеотделителя может уменьшить опасности, связанные с пылью.

Путем подключения пылеотделителя посредством адаптера, соединения и адаптера сбора пыли, большая часть пыли может быть собрана.

Подключите пылеотделитель с адаптером.

- (1) Внутренний диаметр шланга 38 мм: Соедините по порядку шланг (внутренний диаметр 38 мм), адаптер (Стандартная принадлежность пылеотделителя), соединение (D) (продается отдельно) и колено (дополнительная принадлежность) с трубкой механического инструмента. Подключение осуществляется путем нажатия в направлении стрелки. (**Рис. 32**)

Если на стыке соединения (D) собирается большая часть опилок, отрежьте наконечник (приблизительно 4 см) соединения (D) и используйте инструмент.

- (2) Внутренний диаметр шланга 35 мм: Соедините по порядку шланг (внутренний диаметр 35 мм), адаптер (Стандартная принадлежность пылеотделителя) и колено (дополнительная принадлежность) с трубкой механического инструмента.

Подключение осуществляется путем нажатия в направлении стрелки. (**Рис. 32**) (Соединение (D) не используется, когда внутренний диаметр шланга составляет 35 мм)

## МОНТАЖ И ДЕМОНТАЖ ПИЛЬНОГО ДИСКА

### ПРЕДУПРЕЖДЕНИЕ

- Во избежание несчастного случая или травмы всегда выключайте спусковой выключатель и извлекайте вилку из розетки и/или снимайте аккумулятор перед снятием или установкой режущего диска.

Если резка выполняется, когда болт размером 8 мм недостаточно затянут, это может привести к ослаблению болта размером 8 мм, вылету диска и повреждению нижнего защитного кожуха, что может стать причиной травм.

Кроме того, убедитесь, что болты размером 8 мм плотно затянуты, прежде чем вставлять вилку в розетку и/или устанавливая аккумулятор.

- Если болты размером 8 мм присоединяются или отсоединяются при помощи инструментов, отличных от гаечного ключа размером 13 мм (стандартная принадлежность), они могут быть затянуты неправильно или слишком сильно, что может стать причиной травмы.

### 1. Демонтаж диска (Рис. 33-а, Рис. 33-б, Рис. 33-с и Рис. 33-д)

- (1) Выньте шнур питания из розетки.
- (2) Поднимите режущую головку в вертикальное положение, полностью сдвиньте режущую головку в направлении задней части станка и затяните рукоятку фиксации положения.
- (3) Поднимите нижний защитный кожух в самое верхнее положение.
- (4) Удерживая нижний защитный кожух, снимите винт накладной пластины с помощью крестообразной отвертки.
- (5) Поверните накладную пластину, чтобы получить доступ к болту размером 8 мм.
- (6) Разместите торцевой гаечный ключ для диска над болтом размером 8 мм.
- (7) Расположите защелку шпинделя на двигателе.
- (8) Нажмите на защелку шпинделя, крепко удерживая его и поворачивая диск по часовой стрелке. После этого защелка шпинделя войдет в зацепление с валом и зафиксирует его. Продолжайте удерживать защелку шпинделя, поворачивая диск по часовой стрелке, чтобы ослабить болт размером 8 мм.
- (9) Снимите болт размером 8 мм, шайбу (В) и диск. Не снимайте шайбу (А).

### ПРИМЕЧАНИЕ

- Если заблокировать шпиндель нельзя легко нажать для блокировки шпинделя, поверните болт размером 8 мм с помощью гаечного ключа размером 13 мм (стандартный аксессуар), применяя давление к блокировке шпинделя. Шпиндель полотна пилы защелкнут, если защелка шпинделя вжата внутрь.
- Запомните положение и направление, в котором обращены снятые детали. Перед установкой нового диска протрите шайбу (В), очистив ее от деревянных опилок.

## ПРЕДУПРЕЖДЕНИЕ

При монтаже пильного диска убедитесь, что отметка индикатора вращения на пильном диске и направление вращения нижнего защитного кожуха (см. **Рис. 1**) совпадают.

## ОСТОРОЖНО

- Убедитесь, что после установки или снятия пильного диска защелка шпинделя вернулась в отведенное положение.
- Затяните болт размером 8 мм, чтобы он не ослаб во время работы.  
Перед запуском электроинструмента убедитесь, что болт размером 8 мм затянут должным образом.

## 2. Установка пильного диска

### ПРЕДУПРЕЖДЕНИЕ

Перед заменой/установкой диска отключите торцовочную пилу от источника питания.

- (1) Установите диск размером 255 мм с валом, убедившись, что стрелка вращения на диске соответствует стрелке вращения по часовой стрелке на нижнем защитном кожухе, а зубья диска направлены вниз.
- (2) Поместите шайбу (B) вплотную к диску. Закрутите болт размером 8 мм на валу против часовой стрелки.

### ПРИМЕЧАНИЕ

Удостоверьтесь, что плоскости ножей диска сцеплены с плоскостями на валу шпинделя. Кроме того, плоская сторона ножа диска должна быть размещена вплотную к диску.

- (3) Поместите ключ для диска на болт размером 8 мм.
- (4) Нажмите на защелку шпинделя и крепко удерживайте ее, одновременно поворачивая диск против часовой стрелки. После зацепления продолжайте нажимать на защелку шпинделя, прочно затягивая болт размером 8 мм.
- (5) Поверните накладную пластину обратно в исходное положение, пока паз в накладной пластине не зафиксируется в отверстии винта накладной пластины.  
Удерживая нижний защитный кожух в самом верхнем положении, затяните винт накладной пластины с помощью крестовой отвертки.
- (6) Опустите нижний защитный кожух, убедившись, что кожух не заклинивает.
- (7) Убедитесь, что защелка шпинделя разжата и диск может свободно вращаться.

## ОСТОРОЖНО

Никогда не пытайтесь устанавливать пильные диски диаметром более 255 мм.  
Всегда устанавливайте пильные диски диаметром 255 мм или менее.

## ТЕХНИЧЕСКОЕ ОБСЛУЖИВАНИЕ И ОСМОТР

### ПРЕДУПРЕЖДЕНИЕ

Во избежание несчастного случая или телесных повреждений всегда следует проверять, что пусковой переключатель выключен, и извлекать батарею, до выполнения какого-либо технического обслуживания или осмотра данного инструмента. В случае обнаружения каких-либо дефектов машины, в т.ч. предохранительных устройств или полотна, обращайтесь к квалифицированному персоналу.

#### 1. Обследование полотна пилы

Всегда немедленно заменяйте полотно пилы при первых признаках износа или повреждения. Поврежденное полотно пилы может стать причиной травмы, а изношенное полотно пилы может вызвать неэффективную работу и возможную перегрузку мотора.

### ОСТОРОЖНО

Никогда не используйте тупое полотно пилы. Если полотно пилы тупое, его сопротивление нажатию руки на рукоятку инструмента возрастает, что делает опасной эксплуатацию рабочего инструмента.

#### 2. Проверка установленных винтов

Регулярно проверяйте все установленные на инструменте винты, следите за тем, чтобы они были как следует затянуты. Немедленно затяните винт, который окажется ослабленным. Невыполнение этого правила грозит серьезной опасностью.

#### 3. Обслуживание двигателя

Обмотка двигателя представляет собой «сердце» электроинструмента.

Соблюдайте надлежащие меры предосторожности для защиты обмотки от повреждений и/или попадания на нее влаги, масла или воды.

#### 4. Проверка правильности функционирования нижнего защитного кожуха

Перед каждым использованием инструмента проверяйте нижний защитный кожух (**Рис. 1**), чтобы убедиться, что он находится в хорошем состоянии и движется плавно.

Никогда не используйте инструмент, если нижний защитный кожух не работает должным образом и находится в плохом механическом состоянии.

#### 5. Осмотр контактов (инструмента и батареи)

Убедитесь в отсутствии стружки на контактах. Периодически проверяйте до, во время и после операции.

### ОСТОРОЖНО

Удалите всю стружку или пыль, скопившуюся на контактах.

Невыполнение этого требования может привести к неисправности.

#### 6. Утилизация отработанной батареи

### ПРЕДУПРЕЖДЕНИЕ

Не утилизируйте отработанные батареи самостоятельно. При сжигании батареи она может взорваться. В комплект приобретенного Вами изделия входит аккумуляторная батарея. Данная батарея пригодна для вторичной переработки. В соответствии с различными государственными и местными законами, возможно, что утилизация данной батареи по истечении срока ее службы вместе с бытовыми отходами может быть незаконной. Проконсультируйтесь с местными государственными службами по переработке твердых отходов для получения подробной информации по вопросу надлежащей утилизации или переработки.

## ИНДИКАТОР ОСТАВШЕГОСЯ ЗАРЯДА БАТАРЕИ

Вы можете проверить оставшуюся емкость аккумулятора, нажав на переключатель индикатора оставшегося заряда батареи, чтобы включить лампу индикатора. (**Рис. 34**)

## КАК ЗАРЯДИТЬ USB-УСТРОЙСТВО (UC18YSL3)

- (1) Выберите способ зарядки
  - Зарядка USB-устройства от электрической розетки (**Рис. 36-а**)
  - Зарядка USB-устройства и батареи от электрической розетки (**Рис. 36-б**)
- (2) Как зарядить USB-устройство (**Рис. 37**)
- (3) По завершении зарядки USB-устройства (**Рис. 38**)

## ВЫБОР ПРИНАДЛЕЖНОСТЕЙ

Список принадлежностей данной машины указан на странице 481.

### ОСТОРОЖНО

Ремонт, модификацию и осмотр механизированного инструмента фирмы HiKOKI следует проводить в авторизованном сервисном центре HiKOKI.

Этот перечень запасных частей пригодится при представлении его вместе с инструментом в авторизованный сервисный центр HiKOKI с запросом на ремонт или прочее обслуживание.

При использовании или техобслуживании инструмента всегда следите за выполнением всех правил и норм безопасности.

### ГАРАНТИЯ

Мы гарантируем соответствие автоматических инструментов HiKOKI нормативным/национальным нормам. Данная гарантия не распространяется на дефекты или ущерб, возникший вследствие неправильного использования или ненадлежащего обращения, а также нормального износа. В случае подачи жалобы отправляйте автоматический инструмент в неразобранном состоянии вместе с ГАРАНТИЙНЫМ СЕРТИФИКАТОМ, который находится в конце инструкции по обращению, в авторизованный центр обслуживания HiKOKI.

### ПРИМЕЧАНИЕ

На основании постоянных программ исследования и развития компания HiKOKI оставляет за собой право на изменение указанных здесь технических данных без предварительного уведомления.

### Информация относительно производимого шума

Измеряемые величины были определены в соответствии со стандартом EN62841 и заявлены в соответствии с ISO 4871.

Измеренный средневзвешенный уровень звуковой мощности: 103 дБ (А)

Измеренный средневзвешенный уровень звукового давления: 90 дБ (А)

Погрешность К: 3 дБ (А).

Надевайте наушники.

Общие значения вибрации (сумма векторов триаксиального кабеля) определяются в соответствии с EN62841.

Обычное взвешенное среднеквадратичное значение ускорения не превышает 2,5 м/с<sup>2</sup>

### 7. Хранение

После завершения эксплуатации инструмента, проверьте выполнение следующих действий:

- (1) Пусковой переключатель находится в положении OFF (ВЫКЛ),
- (2) Извлеките аккумуляторную батарею из инструмента. Если инструмент не используется, храните его в недоступном для детей месте при температуре ниже 40°C.

### ПРИМЕЧАНИЕ

Хранение ионно-литиевых батарей.

Убедитесь, что ионно-литиевые батареи полностью заряжены перед тем, как убрать их на хранение.

Хранение батарей в течение длительного промежутка времени (3 месяца или более) при низком уровне заряда может привести к ухудшению характеристик, значительному сокращению времени использования батареи, а также может стать невозможна перезарядка.

Однако значительно уменьшившееся время использования батареи может быть восстановлено при повторной зарядке и использовании батарей от двух до пяти раз.

Если время использования батареи чрезвычайно короткое, несмотря на повторную зарядку и использование, срок службы батареи истек, приобретите новые батареи.

### ОСТОРОЖНО

При использовании или техобслуживании инструмента всегда следите за выполнением всех правил и норм безопасности.

### Важная информация о батареях для беспроводных электроинструментов HiKOKI

Всегда используйте фирменные батареи, предназначенные именно для данного инструмента. Мы не гарантируем безопасность и функционирование наших электроинструментов при использовании батарей, изготовленных не нашей компанией, или же разобранных и модифицированных батарей (в которых были демонтированы и заменены гальванические элементы батареи или другие внутренние детали).

### 8. Смазка

Смазывайте следующие трущиеся поверхности ежемесячно, чтобы поддерживать рабочее устройство в хорошем эксплуатационном состоянии в течение длительного времени.

Рекомендуется использование машинного масла.

Точки смазки:

- \* Вращающаяся часть шарнира
- \* Вращающаяся часть фиксатора (А)
- \* Вращающаяся часть узла тисков

### 9. Очистка (Рис. 35)

Очищайте станок, воздуховод и нижний защитный кожух, продувая его сухим воздухом из воздушного пистолета или другого инструмента.

Периодически удаляйте стружку, пыль и другие отходы с поверхности электроинструмента. Внутреннюю часть нижнего защитного кожуха следует очищать влажной тканью с мылом. Чтобы избежать неисправностей в работе мотора, защищайте его от контакта с маслом или водой.

Если линия лазера перестанет быть видимой из-за налипания стружки и тому подобного на окне светоизлучающей части лазерного указателя, вытрите и очистите окно при помощи сухой ткани или ткани, увлажненной мыльной водой и т.п.

# Русский

Заявленное значение шумовыделения было измерено в соответствии со стандартным методом испытаний и может применяться для сравнения инструментов;

Оно также может использоваться для предварительной оценки воздействия.

## ПРЕДУПРЕЖДЕНИЕ

- Шумовыделение во время фактического использования электроинструмента может отличаться от заявленного значения в зависимости от способа использования инструмента, особенно от типа обрабатываемой заготовки.

- Определить меры предосторожности для защиты оператора, которые основаны на расчете воздействия при фактических условиях использования (принимая во внимание все периоды цикла эксплуатации, кроме времени запуска, то есть когда инструмент выключен, работает на холостом ходу).

## НЕПОЛАДКИ И СПОСОБ ИХ УСТРАНЕНИЯ









При возникновении неполадок при работе триммера пользуйтесь следующей таблицей: Если, пользуясь таблицей, устранить неполадку не удалось, обратитесь в авторизованный сервисный центр компании HiKOKI.

### 1. Электроинструмент

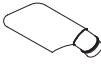
Признак	Возможная причина	Способ устранения
Инструмент не запускается	Кончился заряд аккумулятора	Зарядите батарею.
	Батарея установлена не полностью.	Вставляйте батарею в инструмент, пока не услышите щелчок.
Инструмент внезапно остановился	Инструмент был перегружен	Устраните проблему, вызывающую перегрузку.
	Батарея перегрета.	Дайте батарее остыть.
	Двигатель автоматически остановился для предотвращения сбоя в работе инструмента.	Это не является неисправностью. Пусковой переключатель удерживался в течение 5 минут или более. Включите питание еще раз.
Нельзя наклонять	Зажимной рычаг не ослаблен.	Ослабьте зажимной рычаг, а затем наклоните инструмент. После регулировки ослабленной детали обязательно затяните ее еще раз.
Нельзя наклонять вправо	Установочный штифт (A) не вынут.	Наклоните вправо после вытягивания установочного штифта (A).
	Зажимной рычаг не ослаблен.	Ослабьте зажимной рычаг и затем наклоните.
Пильный диск затуплен	Пильный диск изношен или в нем отсутствуют зубья.	Замените на новый.
	Болт расшатался.	Затяните болт.
	Пильный диск установлен в обратном направлении.	Установите пильный диск в правильном направлении.
Не удается выполнить точную резку	Рабочие части инструмента не полностью закреплены.	Полностью установите зажимной рычаг и боковую рукоятку.
	Материал нельзя зафиксировать в правильном положении.	Удалите все посторонние материалы с ограждения или поворотного стола.  В некоторых случаях правильное положение не может быть зафиксировано из-за кривизны материала. Попробуйте зафиксировать плоскую поверхность с помощью ограждения или поворотного стола.
Невозможно потянуть за переключатель	Фиксатор переключателя нажат недостаточно.	Нажмите на фиксатор переключателя до упора.
Батарея не устанавливается	Попытка установить батарею, которая не указана как подходящая для этого инструмента.	Установите батарею с несколькими уровнями напряжения.

2. Зарядное устройство

Признак	Возможная причина	Способ устранения
Лампа индикатора зарядки часто мигает фиолетовым цветом, и зарядка батареи не начинается.	Батарея не вставлена полностью.	Надежно вставьте батарею.
	В клемме или месте прикрепления батареи присутствует инородное вещество.	Удалите инородное вещество.
Лампа индикатора зарядки мигает красным цветом, и зарядка батареи не начинается.	Батарея не вставлена полностью.	Надежно вставьте батарею.
	Батарея перегрета.	Если батарея остается одна, то она автоматически начнет зарядку при снижении своей температуры, но это может снизить срок службы батареи. Рекомендуется охладить батарею в хорошо проветриваемом месте вдали от прямого солнечного света перед ее зарядкой.
Время использования батареи является коротким даже при полном заряде батареи.	Срок службы батареи исчерпан.	Замените батарею на новую.
Зарядка батареи занимает много времени.	Температура батареи, зарядного устройства или окружающей среды чрезвычайно низкая.	Зарядите батарею в помещении или другой более теплой среде.
	Вентиляционные отверстия зарядного устройства заблокированы, вызывая перегрев внутренних компонентов.	Избегайте блокировку вентиляционных отверстий.
	Охлаждающий вентилятор не работает.	Обратитесь в уполномоченный центр обслуживания HiKOKI для выполнения ремонта.
Лампа индикатора питания USB выключена, и остановилась зарядка устройства USB.	Емкость батареи стала низкой.	Замените батарею на другую с достаточной емкостью.
		Вставьте штекер питания зарядного устройства в электрическую розетку.
Лампа индикатора питания USB не выключается даже после завершения зарядки устройства USB.	Лампа индикатора питания USB загорается зеленым цветом для указания возможности зарядки USB.	Это не является неисправностью.
Затруднительно определить состояние зарядки устройства USB или завершение его зарядки.	Лампа индикатора питания USB не выключается даже после завершения зарядки.	Проверьте заряжаемое устройство USB для подтверждения его состояния зарядки.
Зарядка устройства USB прерывается посередине.	Зарядное устройство было подключено к электрической розетке, в то время как устройство USB заряжалось от батареи в качестве источника питания.	Это не является неисправностью. Зарядное устройство прерывает зарядку USB примерно на 5 секунд, когда изменяются источники питания.
	Батарея была вставлена в зарядное устройство, когда устройство USB заряжалось от штепсельной розетки в качестве источника питания.	
Зарядка устройства USB прерывается посередине, когда батарея и устройство USB заряжаются одновременно.	Батарея стала полностью замороженной.	Это не является неисправностью. Зарядное устройство прерывает зарядку USB примерно на 5 секунд, когда оно проверяет успешное выполнение зарядки батареи.
Зарядка устройства USB не начинается, когда батарея и устройство USB заряжаются одновременно.	Оставшаяся емкость батареи является очень низкой.	Это не является неисправностью. Когда емкость батареи достигает определенного уровня, автоматически начинается зарядка USB.

								
C3610DRA (2WC)	1	1	1	2	2	2	1	2
C3610DRA (NN)	1	1	1	2	2	-	-	-



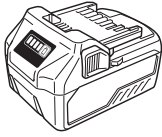

Multi Volt (Li-ion)

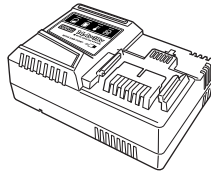

UC18YSL3 (14,4V - 18V)

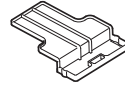

329897

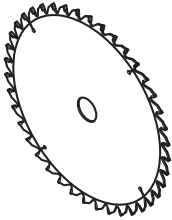

373415



373912



372446

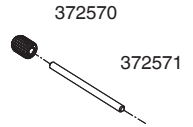

372570

372571

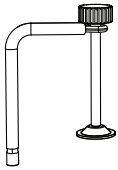

372531

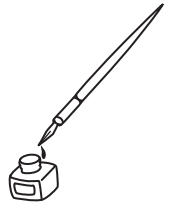

<p>English</p> <p><b>GUARANTEE CERTIFICATE</b></p> <ol style="list-style-type: none"> <li>Model No.</li> <li>Serial No.</li> <li>Date of Purchase</li> <li>Customer Name and Address</li> <li>Dealer Name and Address (Please stamp dealer name and address)</li> </ol>	<p>Dansk</p> <p><b>GARANTIBEVIS</b></p> <ol style="list-style-type: none"> <li>Modelnummer</li> <li>Serienummer</li> <li>Købsdato</li> <li>Kunders navn og adresse</li> <li>Forhandlers navn og adresse (Indsæt stempel med forhandlers navn og adresse)</li> </ol>	<p>Română</p> <p><b>CERTIFICAT DE GARANȚIE</b></p> <ol style="list-style-type: none"> <li>Model nr.</li> <li>Nr. de serie</li> <li>Data cumpărării</li> <li>Numele și adresa clientului</li> <li>Numele și adresa distribuitorului (Vă rugăm aplicați ștampila cu numele și adresa distribuitorului)</li> </ol>
<p>Deutsch</p> <p><b>GARANTIESCHEIN</b></p> <ol style="list-style-type: none"> <li>Modell-Nr.</li> <li>Serien-Nr.</li> <li>Kaufdatum</li> <li>Name und Anschrift des Kunden</li> <li>Name und Anschrift des Händlers (Bitte mit Namen und Anschrift des Händlers abstempeeln)</li> </ol>	<p>Norsk</p> <p><b>GARANTISERTIFIKAT</b></p> <ol style="list-style-type: none"> <li>Modellnr.</li> <li>Serienr.</li> <li>Kjøpsdato</li> <li>Kundens navn og adresse</li> <li>Forhandlerens navn og adresse (Vennligst stemple forhandlerens navn og adresse)</li> </ol>	<p>Slovenščina</p> <p><b>GARANCIJSKO POTRDILO</b></p> <ol style="list-style-type: none"> <li>Št. modela</li> <li>Serijska št.</li> <li>Datum nakupa</li> <li>Ime in naslov kupca</li> <li>Ime in naslov prodajalca (Prosimo vtisnite žig z imenom in naslovom prodajalca)</li> </ol>
<p>Français</p> <p><b>CERTIFICAT DE GARANTIE</b></p> <ol style="list-style-type: none"> <li>No. de modèle</li> <li>No de série</li> <li>Date d'achat</li> <li>Nom et adresse du client</li> <li>Nom et adresse du revendeur (Cachet portant le nom et l'adresse du revendeur)</li> </ol>	<p>Suomi</p> <p><b>TAKUUTODISTUS</b></p> <ol style="list-style-type: none"> <li>Malli nro</li> <li>Sarja nro</li> <li>Ostoväivämäärä</li> <li>Asiakkaan nimi ja osoite</li> <li>Myyjän nimi ja osoite (Leimaa myyjän nimi ja osoite)</li> </ol>	<p>Slovenčina</p> <p><b>ZÁRUČNÝ LISTA</b></p> <ol style="list-style-type: none"> <li>Č. modelu</li> <li>Sériové č.</li> <li>Dátum zakúpenia</li> <li>Meno a adresa zákazníka</li> <li>Názov a adresa predajcu (Pečiatka s názvom a adresou predajcu)</li> </ol>
<p>Italiano</p> <p><b>CERTIFICATO DI GARANZIA</b></p> <ol style="list-style-type: none"> <li>Modello</li> <li>N° di serie</li> <li>Data di acquisto</li> <li>Nome e indirizzo dell'acquirente</li> <li>Nome e indirizzo del rivenditore (Si prega di apporre il timbro con questi dati)</li> </ol>	<p>Ελληνικά</p> <p><b>ΠΙΣΤΟΠΟΙΗΤΙΚΟ ΕΓΓΥΗΣΗΣ</b></p> <ol style="list-style-type: none"> <li>Αρ. Μοντέλου</li> <li>Αύξων Αρ.</li> <li>Ημερομηνία αγοράς</li> <li>Όνομα και διεύθυνση πελάτη</li> <li>Όνομα και διεύθυνση μεταπωλητή (Παρακαλούμε να χρησιμοποιηθεί σφραγίδα)</li> </ol>	<p>Български</p> <p><b>ГАРАНЦИОНЕН СЕРТИФИКАТ</b></p> <ol style="list-style-type: none"> <li>Модел №</li> <li>Сериен №</li> <li>Дата за закупуване</li> <li>Име и адрес на клиента</li> <li>Име и адрес на търговеца (Моля, отпечатайте името и адрес на дилъра)</li> </ol>
<p>Nederlands</p> <p><b>GARANTIEBEWIJS</b></p> <ol style="list-style-type: none"> <li>Modelnummer</li> <li>Serienummer</li> <li>Datum van aankoop</li> <li>Naam en adres van de gebruiker</li> <li>Naam en adres van de handelaar (Stempel a.u.b. naam en adres vande de handelaar)</li> </ol>	<p>Polski</p> <p><b>GWARANCJA</b></p> <ol style="list-style-type: none"> <li>Model</li> <li>Numer seryjny</li> <li>Data zakupu</li> <li>Nazwa klienta i adres</li> <li>Nazwa dealera i adres (Pieczęć punktu sprzedaży)</li> </ol>	<p>Srpski</p> <p><b>GARANTNI SERTIFIKAT</b></p> <ol style="list-style-type: none"> <li>Br. modela.</li> <li>Serijski br.</li> <li>Datum kupovine</li> <li>Ime i adresa kupca</li> <li>Ime i adresa prodavca (Molimo da stavite pečat na ime i adresu trgovca)</li> </ol>
<p>Español</p> <p><b>CERTIFICADO DE GARANTÍA</b></p> <ol style="list-style-type: none"> <li>Número de modelo</li> <li>Número de serie</li> <li>Fecha de adquisición</li> <li>Nombre y dirección del cliente</li> <li>Nombre y dirección del distribuidor (Se ruega poner el sello del distribuidor con su nombre y dirección)</li> </ol>	<p>Magyar</p> <p><b>GARANCIA BIZONYLAT</b></p> <ol style="list-style-type: none"> <li>Típuszám</li> <li>Sorozatszám</li> <li>A vásárlás dátuma</li> <li>A Vásárló neve és címe</li> <li>A Kereskedő neve és címe (Kérjük ide elhelyezni a Kereskedő nevének és címének pecsétjét)</li> </ol>	<p>Hrvatski</p> <p><b>JAMSTVENI CERTIFIKAT</b></p> <ol style="list-style-type: none"> <li>Br modela.</li> <li>Serijski br.</li> <li>Datum kupnje</li> <li>Ime i adresa kupca</li> <li>Ime i adresa trgovca (Molimo stavite pečat na ime i adresu trgovca)</li> </ol>
<p>Portugués</p> <p><b>CERTIFICADO DE GARANTIA</b></p> <ol style="list-style-type: none"> <li>Número do modelo</li> <li>Número do série</li> <li>Data de compra</li> <li>Nome e morada do cliente</li> <li>Nome e morada do distribuidor (Por favor, carimbe o nome e morada do distribuidor)</li> </ol>	<p>Čeština</p> <p><b>ZÁRUČNÍ LIST</b></p> <ol style="list-style-type: none"> <li>Model č.</li> <li>Série č.</li> <li>Datum nákupu</li> <li>Jméno a adresa zákazníka</li> <li>Jméno a adresa prodejce (Prosíme o razítko se jménem a adresou prodejce)</li> </ol>	<p>Український</p> <p><b>ГАРАНТІЙНИЙ СЕРТИФІКАТ</b></p> <ol style="list-style-type: none"> <li>№ моделі</li> <li>№ серії</li> <li>Дата придбання</li> <li>Ім'я і адреса клієнта</li> <li>Ім'я і адреса дилера (Будь ласка, поставте печатку з іменем і адресою дилера)</li> </ol>
<p>Svenska</p> <p><b>GARANTICERTIFIKAT</b></p> <ol style="list-style-type: none"> <li>Modellnr</li> <li>Serienr</li> <li>Inköpsdatum</li> <li>Kundens namn och adress</li> <li>Försäljarens namn och adress (Stämpla försäljarens namn och adress)</li> </ol>	<p>Türkçe</p> <p><b>GARANTİ SERTİFİKASI</b></p> <ol style="list-style-type: none"> <li>Model No.</li> <li>Seri No.</li> <li>Satın Alma Tarihi</li> <li>Müşteri Adı ve Adresi</li> <li>Bayi Adı ve Adresi (Lütfen bayi adını ve adresini kaşe olarak basın)</li> </ol>	<p>Русский</p> <p><b>ГАРАНТИЙНЫЙ СЕРТИФИКАТ</b></p> <ol style="list-style-type: none"> <li>Модель №</li> <li>Серийный №</li> <li>Дата покупки</li> <li>Название и адрес заказчика</li> <li>Название и адрес дилера (Пожалуйста, внесите название и адрес дилера)</li> </ol>

# HIKOKI

①	
②	
③	
④	
⑤	



## **Hikoki Power Tools Deutschland GmbH**

Siemensring 34, 47877 Willich, Germany  
Tel: +49 2154 49930  
Fax: +49 2154 499350  
URL: <http://www.hikoki-powertools.de>

## **Hikoki Power Tools Netherlands B.V.**

Brabanthaven 11, 3433 PJ Nieuwegein, The Netherlands  
Tel: +31 30 6084040  
Fax: +31 30 6067266  
URL: <http://www.hikoki-powertools.nl>

## **Hikoki Power Tools (U.K.) Ltd.**

Precedent Drive, Rooksley, Milton Keynes, MK 13, 8PJ,  
United Kingdom  
Tel: +44 1908 660663  
Fax: +44 1908 606642  
URL: <http://www.hikoki-powertools.uk>

## **Hikoki Power Tools France S.A.S.**

Parc de l'Eglantier 22, rue des Cerisiers, Lisses-C.E. 1541,  
91015 EVRY CEDEX, France  
Tel: +33 1 69474949  
Fax: +33 1 60861416  
URL: <http://www.hikoki-powertools.fr>

## **Hikoki Power Tools Belgium N.V./S.A.**

Koningin Astridlaan 51, B-1780 Wommel, Belgium  
Tel: +32 2 460 1720  
Fax: +32 2 460 2542  
URL: <http://www.hikoki-powertools.be>

## **Hikoki Power Tools Italia S.p.A**

Via Piave 35, 36077, Altavilla Vicentina (VI), Italy  
Tel: +39 0444 548111  
Fax: +39 0444 548110  
URL: <http://www.hikoki-powertools.it>

## **Hikoki Power Tools Ibérica, S.A.**

C/ Puigbarral, 26-28, Pol. Ind. Can Petit, 08227 Terrassa  
(Barcelona), Spain  
Tel: +34 93 735 6722  
Fax: +34 93 735 7442  
URL: <http://www.hikoki-powertools.es>

## **Hikoki Power Tools Österreich GmbH**

IndustrieZentrum NÖ –Süd, Straße 7, Obj. 58/A6 2355  
Wiener Neudorf, Austria  
Tel: +43 2236 64673/5  
Fax: +43 2236 63373  
URL: <http://www.hikoki-powertools.at>

## **Hikoki Power Tools Norway AS**

Kjeller Vest 7, N-2007 Kjeller, Norway  
Tel: (+47) 6692 6600  
Fax: (+47) 6692 6650  
URL: <http://www.hikoki-powertools.no>

## **Hikoki Power Tools Sweden AB**

Rotebergsvagen 2B SE-192 78 Sollentuna, Sweden  
Tel: (+46) 8 598 999 00  
Fax: (+46) 8 598 999 40  
URL: <http://www.hikoki-powertools.se>

## **Hikoki Power Tools Denmark A/S**

Lillebaeltsvej 90, 6715 Esbjerg N, Denmark  
Tel: (+45) 75 14 32 00  
Fax: (+45) 75 14 36 66  
URL: <http://www.hikoki-powertools.dk>

## **Hikoki Power Tools Finland Oy**

Tupalankatu 9, 15680 Lahti, Finland  
Tel: (+358) 20 7431 530  
Fax: (+358) 20 7431 531  
URL: <http://www.hikoki-powertools.fi>

## **Hikoki Power Tools Hungary Kft.**

1106 Bogáncsvirág u.5-7, Budapest, Hungary  
Tel: +36 1 2643433  
Fax: +36 1 2643429  
URL: <http://www.hikoki-powertools.hu>

## **Hikoki Power Tools Polska Sp. z o. o.**

ul. Gierdziejewskiego 1  
02-495 Warszawa, Poland  
Tel: +48 22 863 33 78  
Fax: +48 22 863 33 82  
URL: <http://www.hikoki-narzedzia.pl>

## **Hikoki Power Tools Czech s.r.o.**

Modřická 205, 664 48 Moravany, Czech Republic  
Tel: +420 547 422 660  
Fax: +420 547 213 588  
URL: <http://www.hikoki-powertools.cz>



## **Hikoki Power Tools RUS L.L.C.**

Kashirskoe Shosse 41, bldg. 2, 115409, Moscow, Russia  
Tel: +7 495 727 4460  
Fax: +7 495 727 4461  
URL: <http://www.hikoki-powertools.ru>

## **Hikoki Power Tools Romania S.R.L.**

Ring Road, No. 66, Mustang Traco Warehouses, Warehouse  
No.1, Pantelimon City, 077145, Ilfov County, Romania  
Tel: +40 371 135 109  
Fax: +40 372 899 765  
URL: <http://www.hikoki-powertools.ro>

<p>English</p> <p><b>EC DECLARATION OF CONFORMITY</b></p> <p>We declare under our sole responsibility that Cordless Slide Compound Miter Saw, identified by type and specific identification code *1), is in conformity with all relevant requirements of the directives *2) and standards *3), Technical file at *4) – See below. The European Standard Manager at the representative office in Europe is authorized to compile the technical file. The declaration is applicable to the product affixed CE marking.</p>	<p>Nederlands</p> <p><b>EC VERKLARING VAN CONFORMITEIT</b></p> <p>Wij verklaren onder onze eigen verantwoordelijkheid dat Draadloze schuifverstekzaagmachine, geïdentificeerd door het type en de specifieke identificatiecode*1), voldoet aan alle relevante bepalingen van de richtlijnen*2) en normen*3). Technische documentatie bij*4) – zie onder.</p> <p>De Europese Normen Manager bij de vertegenwoordiging in Europa is gemachtigd om het technisch dossier samen te stellen. Deze verklaring is van toepassing op producten voorzien van de CE-markeringen.</p>
<p>Deutsch</p> <p><b>EG-KONFORMITÄTSERLÄRUNG</b></p> <p>Wir erklären in alleiniger Verantwortung, dass die durch den Typ und den spezifischen Identifizierungscode *1) identifizierte Akku-Kapp- und Gehrungssäge allen einschlägigen Bestimmungen der Richtlinien *2) und Normen *3) entspricht. Technische Unterlagen unter *4) – Siehe unten.</p> <p>Die Leitung der repräsentativen Behörde für europäische Normen und Richtlinien ist berechtigt, die technischen Unterlagen zusammenzustellen. Die Erklärung gilt für die an dem Produkt angebrachte CE-Kennzeichnung.</p>	<p>Español</p> <p><b>DECLARACIÓN DE CONFORMIDAD DE LA CE</b></p> <p>Declaramos bajo nuestra única responsabilidad que la Ingletadora telescópica inalámbrica, identificada por tipo y por código de identificación específico *1), está en conformidad con todas las disposiciones correspondientes de las directivas *2) y de las normas *3). Documentación técnica en *4) – Ver a continuación.</p> <p>El Director de Normas Europeas en la oficina de representación en Europa está autorizado para elaborar el expediente técnico. La declaración se aplica al producto con marcas de la CE.</p>
<p>Français</p> <p><b>DECLARATION DE CONFORMITE CE</b></p> <p>Nous déclarons sous notre entière responsabilité que la scie à onglets coulissante mixte sans fil, identifiée par le type et le code d'identification spécifique *1) est en conformité avec toutes les exigences applicables des directives *2) et des normes *3). Dossier technique en *4) - Voir ci-dessous.</p> <p>Le Gestionnaire des normes européennes du bureau de représentation en Europe est autorisé à constituer le dossier technique. Cette déclaration s'applique aux produits désignés CE.</p>	<p>Português</p> <p><b>DECLARAÇÃO DE CONFORMIDADE CE</b></p> <p>Declaramos, sob nossa única e inteira responsabilidade, que Serra de Esquadria Radial de Corredça Sem Fios, identificada por tipo e código de identificação específico *1), está em conformidade com todos os requerimentos relevantes das diretivas *2) e normas *3). Ficheiro técnico em *4) – Consulte abaixo.</p> <p>O Gestor de Normas Europeas no escritório de representação na Europa está autorizado a compilar o ficheiro técnico. A declaração aplica-se aos produtos com marca CE.</p>
<p>Italiano</p> <p><b>DICHIARAZIONE DI CONFORMITÀ CE</b></p> <p>Dichiariamo sotto la nostra esclusiva responsabilità che la troncatrice a taglio assiale e radiale a slitta cordless, identificata dal tipo e dal codice identificativo specifico *1), è conforme a tutti i requisiti delle direttive *2) e degli standard *3). Documentazione tecnica presso *4) – Vedere sotto.</p> <p>Il gestore delle norme europee presso l'ufficio di rappresentanza in Europa è autorizzato a compilare il fascicolo tecnico. La dichiarazione è applicabile ai prodotti cui sono applicati i marchi CE.</p>	<p>Svenska</p> <p><b>EG-DEKLARATION BETRÄFFANDE LIKFORMIGHET</b></p> <p>Vi förklarar på eget ansvar att denna sladdlösa glidande geringsåg, identifierad enligt typ och särskild identifikationskod *1), överensstämmer med alla relevanta krav i direktiven *2) och standarderna *3). Teknisk fil enligt *4) – Se nedan.</p> <p>Den europeiska standardansvariga på representationskontoret i Europa är auktoriserad att sammanställa den tekniska filen. Denna försäkran gäller för produkten med tillhörande CE-märkning.</p>
<p>*1) C3610DRA                      C356740S</p> <p>*2) 2006/42/EC, 2014/30/EU, 2011/65/EU</p> <p>*3) EN62841-1:2015 EN62841-3-9:2014 EN55014-1:2006+A1:2009+A2:2011 EN55014-2:1997+A1:2001+A2:2008 EN61000-3-2:2014 EN61000-3-3:2013</p>	
<p>*4) Representative office in Europe <b>Hikoki Power Tools Deutschland GmbH</b> Siemensring 34, 47877 Willich, Germany</p> <p>Head office in Japan <b>Koki Holdings Co., Ltd.</b> Shinagawa Intercity Tower A, 15-1, Konan 2-chome, Minato-ku, Tokyo, Japan</p>	<p>30. 9. 2020 Akihisa Yahagi European Standard Manager</p> <p>30. 9. 2020  A. Nakagawa Corporate Officer</p>

<p>Dansk</p> <p><b>EF-OVERENSSTEMMELSESEKTLÆRING</b></p> <p>Vi erklærer os fuldstændigt ansvarlige for, at Ledningsfri glidebestandsgeringssav, identificeret ved type og specifik identifikationskode *1), er i overensstemmelse med alle relevante krav i direktiverne *2) og standarderne *3). Teknisk fil i *4) – Se nedenfor. Lederen af europæiske standarder på repræsentationskontoret i Europa er bemyndiget til at compilere den tekniske fil. Erklæringen gælder produktet, der er mærket med CE.</p>	<p>Polski</p> <p><b>DEKLARACJA ZGODNOŚCI Z WE</b></p> <p>Oświadczamy na własną wyłączną odpowiedzialność, że bezprzewodowa zespolona pilarka ukosowa z układem przesuwowym podanego typu i oznaczenia unikalnym kodem identyfikacyjnym *1) jest zgodna z wszystkimi właściwymi wymogami dyrektyw *2) i norm *3). Dokumentacja techniczna w *4) – Patrz poniżej. Menedżer Norm Europejskich przedstawicielstwa firmy w Europie jest upoważniony do sporządzania dokumentacji technicznej. Niniejsza deklaracja ma zastosowanie do produktu opatrzonego znakiem CE.</p>
<p>Norsk</p> <p><b>EF'S ERKLÆRING OM OVERENSSTEMMELSE</b></p> <p>Vi erklærer på eget ansvar at trådløs skyvebestandig gjæringssag, identificeret etter type og spesifikk identifikasjonskode *1), er i samsvar med alle relevante krav i direktiver *2) og standarder *3). Teknisk fil under *4) – Se nedenfor. Styrelsen for europeiske standarder ved representantkontoret i Europa er autorisert til å compilere den tekniske filen. Erklæringen gjelder for CE-merket på produktet.</p>	<p>Magyar</p> <p><b>EK MEGFELELŐSÉGI NYILATKOZAT</b></p> <p>A kizárólagos felelősségünkre kijelentjük, hogy a Vezeték nélküli gérvágó fűrész, amely típus és egyedi azonosító kód *1) alapján azonosított, megfelel az irányelvek vonatkozó követelményeinek *2) és szabványainak *3). Műszaki fájll *4) – Lásd alább. Az EU képviselői iroda európai szabványügyi menedzsere jogosult a műszaki dokumentáció összeállítására. Jelen nyilatkozat a terméken feltüntetett CE jelzésre vonatkozik.</p>
<p>Suomi</p> <p><b>EY-ILMOITUS YHDENMUKAISUUDESTA</b></p> <p>Vakuutamme yksinomaisella vastuullamme, että langaton katkaisuja jiiirisaah liukutoiminnolla, joka identifioidaan tyypin ja erityisen tunnistuskoodin *1) perusteella, on kaikkien direktiivien *2) ja standardien *3) asiaankuuluvien vaatimusten mukainen. Tekninen tiedosto kohdassa *4) – katso alta. Eurooppalaisten standardien hallintaelin Euroopan edustustossa on valtuutettu kokoomaan teknisen tiedoston. Ilmoitus on sovellettavissa tuotteeseen kiinnitettynä CE-merkintään.</p>	<p>Čeština</p> <p><b>PROHLÁŠENÍ O SHODĚ S ES</b></p> <p>Prohlašujeme na svou výhradní zodpovědnost, že akumulátorová posuvná kombinovaná pokosová píla, identifikovaná podle typu a specifického identifikačního kódu *1), je v souladu se všemi příslušnými požadavky směrnice *2) a norem *3). Technický soubor *4) – viz níže. K sestavení technické dokumentace je oprávněn manažer pro evropské standardy v evropském obchodním zastoupení. Toto prohlášení platí pro výrobek označený značkou CE.</p>
<p>Ελληνικά</p> <p><b>ΕΚ ΔΗΛΩΣΗ ΕΝΑΡΜΟΝΙΣΜΟΥ</b></p> <p>Δηλώνουμε με αποκλειστική μας ευθύνη ότι το Πλεωρικό Σύνθετο Διακοπρίοιο Νπαπαρίας, το οποίο προσδιορίζεται από τον τύπο και ειδικό αναγνωριστικό κωδικό *1), είναι σύμφωνο με όλες τις σχετικές απαιτήσεις των οδηγιών *2) και με τα σχετικά πρότυπα *3). Τεχνικό Αρχείο στο *4) – Δείτε παρακάτω. Ο Διαχειριστής Ευρωπαϊκών Προτύπων στο γραφείο εκπροσώπησης στην Ευρώπη είναι εξουσιοδοτημένος για τη σύνταξη του τεχνικού φακέλου. Η δήλωση ισχύει μόνο για το προϊόν που είναι τοποθετημένη σήμανση CE.</p>	<p>Türkçe</p> <p><b>AT UYGUNLUK BEYANI</b></p> <p>Tip ve özel tanım koduyla *1) tanımlı Akülü Kızaklı Bileşik Gönye Testere direktiflerin *2) ve standartların *3) tüm ilgili gereksinimlerine uygun olduğunu tamamen kendi sorumluluğumuz altında beyan ederiz. Teknik dosya *4)'dedir – Aşağıya bakın. Avrupa'daki temsilcilik ofisindeki Avrupa Standartları Yöneticisi, teknik dosyayı derlemek için yetkilendirilmiştir. Beyan, üzerinde CE işareti bulunan ürünler için geçerlidir.</p>
<p>*1) C3610DRA C356740S</p> <p>*2) 2006/42/EC, 2014/30/EU, 2011/65/EU</p> <p>*3) EN62841-1:2015 EN62841-3-9:2014 EN55014-1:2006+A1:2009+A2:2011 EN55014-2:1997+A1:2001+A2:2008 EN61000-3-2:2014 EN61000-3-3:2013</p>	
<p>*4) Representative office in Europe <b>Hikoki Power Tools Deutschland GmbH</b> Siemensring 34, 47877 Willich, Germany</p> <p>Head office in Japan <b>Koki Holdings Co., Ltd.</b> Shinagawa Intercity Tower A, 15-1, Konan 2-chome, Minato-ku, Tokyo, Japan</p>	<p>30. 9. 2020 Akihisa Yahagi European Standard Manager</p> <p>30. 9. 2020  A. Nakagawa Corporate Officer</p> 

<p>Română</p> <p><b>DECLARAȚIE DE CONFORMITATE CE</b></p> <p>Declarăm pe propria răspundere că Fierăstrău pentru tăieri înclinate cu acumulator identificat după tipul și codul de identificare specific *1), este în conformitate cu toate cerințele relevante ale directivelor *2) și ale standardelor *3). Fișier tehnic la *4) – Vezi mai jos. Managerul standardelor europene de la biroul reprezentanței din Europa este autorizat să întocmească dosarul tehnic. Declarația se referă la produsul pe care este aplicat semnul CE.</p>	<p>Srpski</p> <p><b>EZ DEKLARACIJA O USAGLAŠENOSTI</b></p> <p>Pod punom odgovornošću izjavljujemo da je Bežična klizna spojnica, identifikovana prema tipu i specifičnom identifikacionom kodu *1), u skladu sa svim relevantnim zahtevima direktiva *2) i standardima *3). Tehnička datoteka pod *4) - Pogledajte dole. Direktor za evropske standarde u kancelariji predstavništva u Evropi je odgovoran za sastavljanje tehničke dokumentacije. Deklaracija je primenjiva na proizvod na koji je stavljena CE oznaka.</p>
<p>Slovenščina</p> <p><b>ES IZJAVA O SKLADNOSTI</b></p> <p>Na lastno odgovornost izjavljamo, da je Akumulatorska drсна kombinirana zajeralna žaga, označena z vrsto in posebno identifikacijsko kodo *1), v skladu z vsemi ustreznimi zahtevami direktiv *2) in standardov *3). Tehnična dokumentacija pod *4) – glejte spodaj. Upravitelj evropskih standardov na predstavnštvu v Evropi je pooblaščen za pripravo tehnične dokumentacije. Deklaracija je označena na izdelku s pritrjeno oznako CE.</p>	<p>Hrvatski</p> <p><b>EZ IZJAVA O SUKLADNOSTI</b></p> <p>Izjavljujemo pod vlastitom odgovornošću da je Bežična miješana klizno kutna pila, identificirana prema vrsti i posebnom identifikacijskom kodu *1), u skladu sa svim relevantnim zahtjevima direktiva *2) i standarda *3). Tehnička dokumentacija na *4) - Vidi dolje. Menadžer za evropske standarde u europskom predstavništvu tvrtke ovlašten je za sastavljanje tehničke dokumentacije. Izjava se primjenjuje na proizvod na kojem je stavljena CE oznaka.</p>
<p>Slovenčina</p> <p><b>ES VYHLÁSENIE O ZHODE</b></p> <p>Týmto vyhlasujeme na vlastnú zodpovednosť, že výrobok Akumulátorová kombinovaná pokosová píla s horizontálnym posunom identifikovaný podľa typu a špecifického identifikačného kódu *1) je v zhode so všetkými príslušnými požiadavkami smerníc *2) a noriem *3). Technický súbor v *4) – Pozrite nižšie. Manažér európskych noriem na zastupujúcom úrade v Európe má oprávnenie na zostavovanie technickej dokumentácie. Toto vyhlásenie sa vzťahuje na výrobok označený značkou CE.</p>	<p>Український</p> <p><b>ДЕНЛАРАЦІЯ ВІДПОВІДНОСТІ ЄС</b></p> <p>Ми заявляємо під нашу виключну відповідальність, що Бездротова комбінована торцювальна пила з горизонтальним переміщенням, визначена за типом та унікальним ідентифікаційним кодом *1), відповідає всім відповідним вимогам директив *2) та стандартів *3). Технічна документація на *4) - Див. нижче. Відповідальний за дотримання європейських стандартів у представництві в Європі уповноважений заповнювати технічний паспорт. Ця декларація дійсна щодо виробу, маркованого CE.</p>
<p>Български</p> <p><b>ЕО ДЕНЛАРАЦИЯ ЗА СЪОТВЕТСТВИЕ</b></p> <p>Денларираме на своя собствена отговорност, че безжичният пльзгач се комбинира трион за рязане под ъгъл, идентифициран по тип и специален идентификационен код *1), е в съответствие с всички съответни изисквания на директивите *2) и стандартите *3). Техническо досие в *4) - Вижте по-долу. Мениджърът по европейските стандарти в представителния офис в Европа е упълномощен да съставя техническото досие. Денларацията е приложима за продукта, който има поставена CE маркировка.</p>	<p>Русский</p> <p><b>ДЕНЛАРАЦИЯ СООТВЕТСТВИЯ ЕС</b></p> <p>Мы с полной ответственностью заявляем, что Аккумуляторная торцовочная пила с параллельными направляющими, идентифицируемая по типу и соответствующему идентификационному коду *1), отвечает всем соответствующим требованиям директив *2) и стандартов *3). Техническая документация в *4) – см. ниже. Менеджер по европейским стандартам в представительстве в Европе уполномочен составлять техническую документацию. Данная декларация относится к изделиям, на которых имеется маркировка CE.</p>
<p>*1) C3610DRA C356740S</p> <p>*2) 2006/42/EC, 2014/30/EU, 2011/65/EU</p> <p>*3) EN62841-1:2015 EN62841-3-9:2014 EN55014-1:2006+A1:2009+A2:2011 EN55014-2:1997+A1:2001+A2:2008 EN61000-3-2:2014 EN61000-3-3:2013</p>	
<p>*4) Representative office in Europe <b>Hikoki Power Tools Deutschland GmbH</b> Siemensring 34, 47877 Willich, Germany</p> <p>Head office in Japan <b>Koki Holdings Co., Ltd.</b> Shinagawa Intercity Tower A, 15-1, Konan 2-chome, Minato-ku, Tokyo, Japan</p>	<p>30. 9. 2020 Akihisa Yahagi European Standard Manager</p> <p>30. 9. 2020</p> <p> <i>A Nakagawa</i></p> <p>A. Nakagawa Corporate Officer</p>