

## CJ 18DA • CJ 18DB

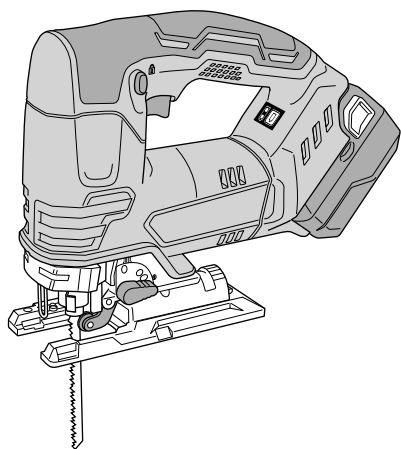

CJ18DA

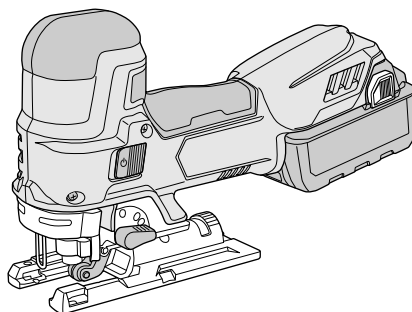

CJ18DB



(en) Handling instructions  
(de) Bedienungsanleitung  
(fr) Mode d'emploi  
(it) Istruzioni per l'uso  
(nl) Gebruiksaanwijzing  
(es) Instrucciones de manejo  
(pt) Instruções de uso  
(sv) Bruksanvisning  
(da) Brugsanvisning  
(no) Bruksanvisning  
(fi) Käyttöohjeet

(el) Οδηγίες χειρισμού  
(pl) Instrukcja obsługi  
(hu) Kezelési utasítás  
(cs) Návod k obsluze  
(tr) Kullanım talimatları  
(ro) Instrucțiuni de utilizare  
(sl) Navodila za rokovanje  
(sk) Pokyny na manipuláciu  
(bg) Инструкция за експлоатация  
(sr) Uputstvo za rukovanje  
(hr) Upute za rukovanje

1

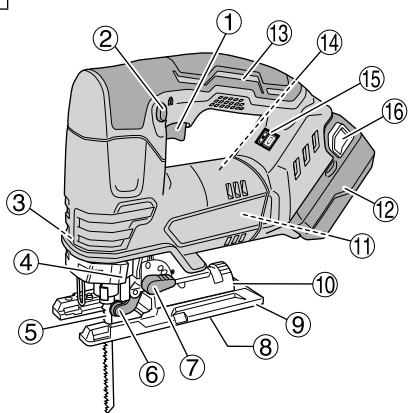

<CJ18DA>

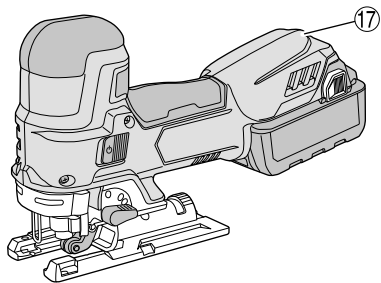

<CJ18DB>

2

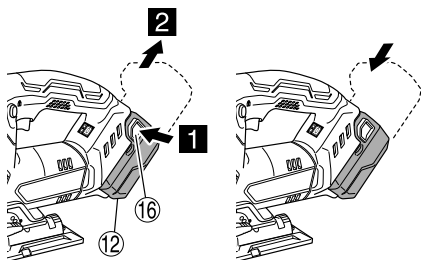

<CJ18DA>

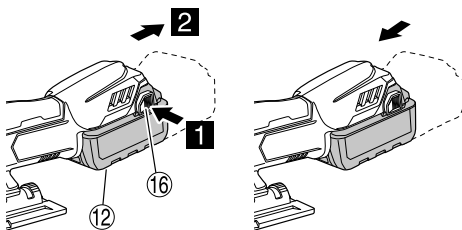

<CJ18DB>

3

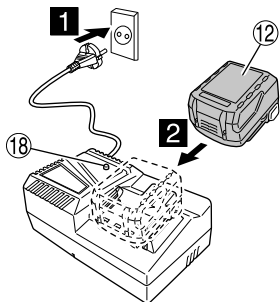

4

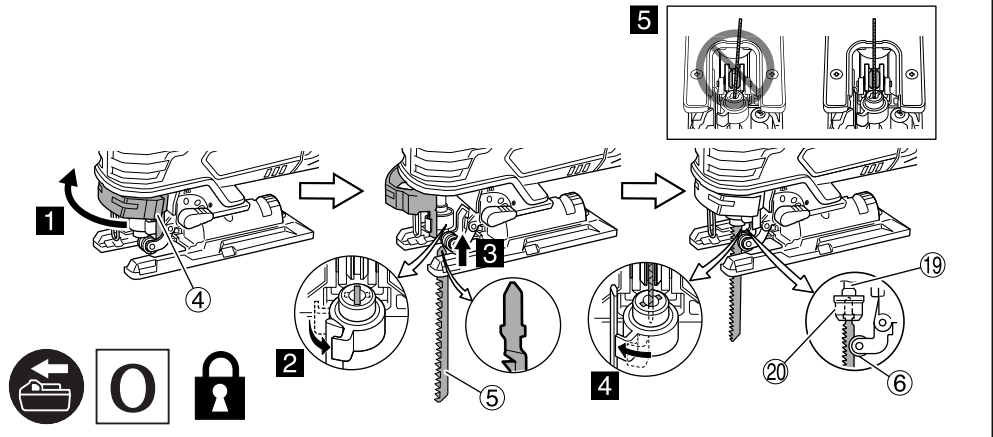

5

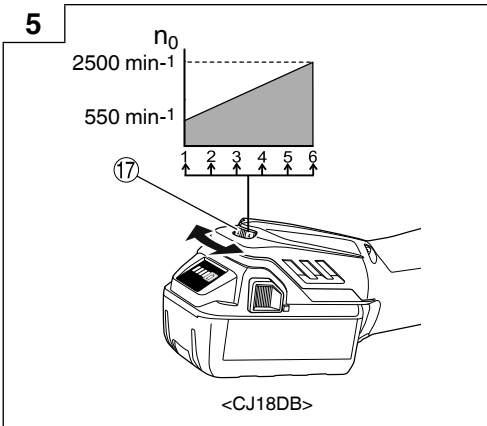

6

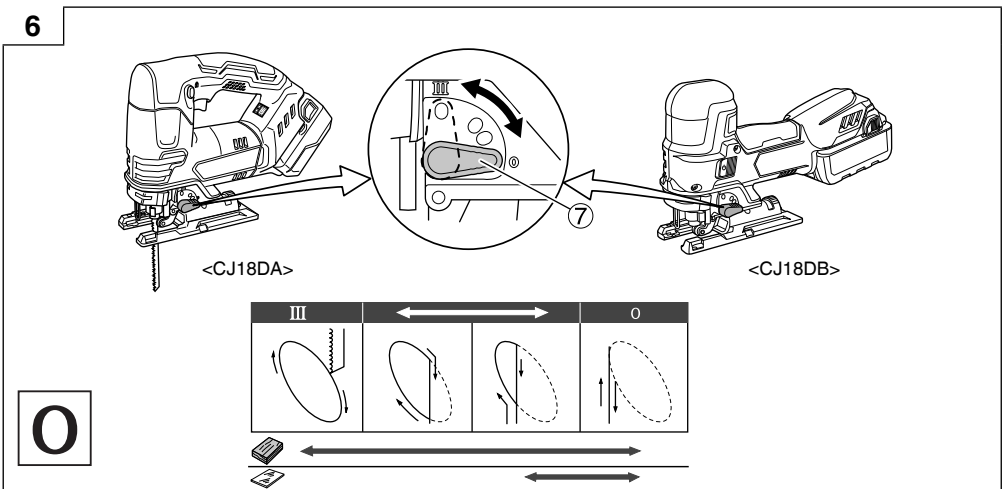

7

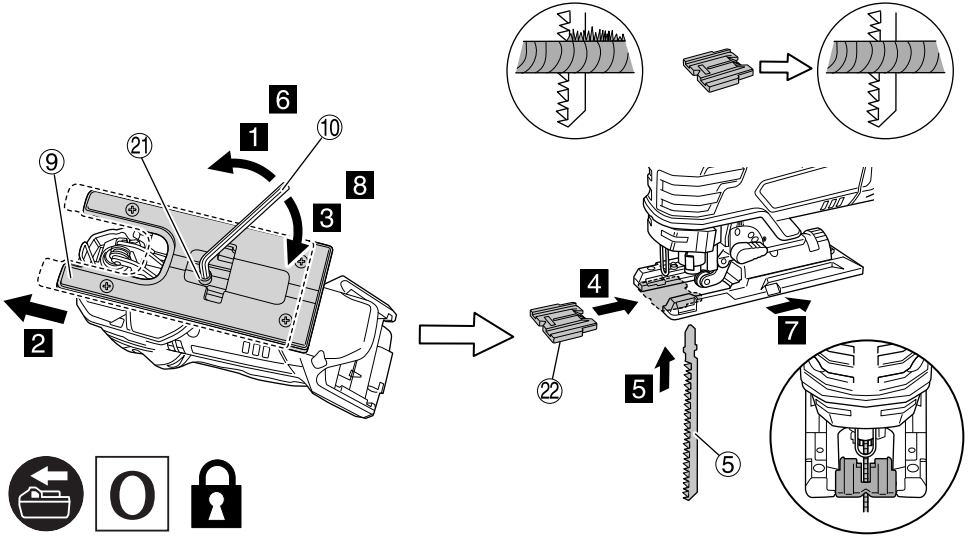

8

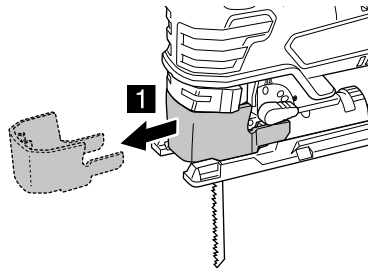
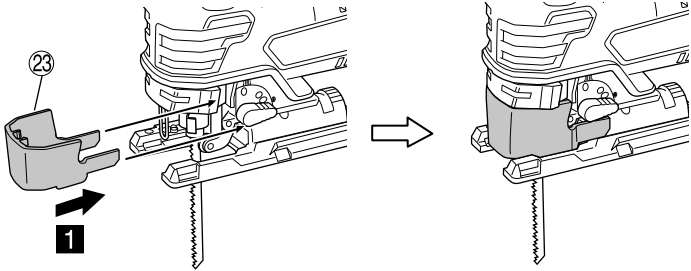

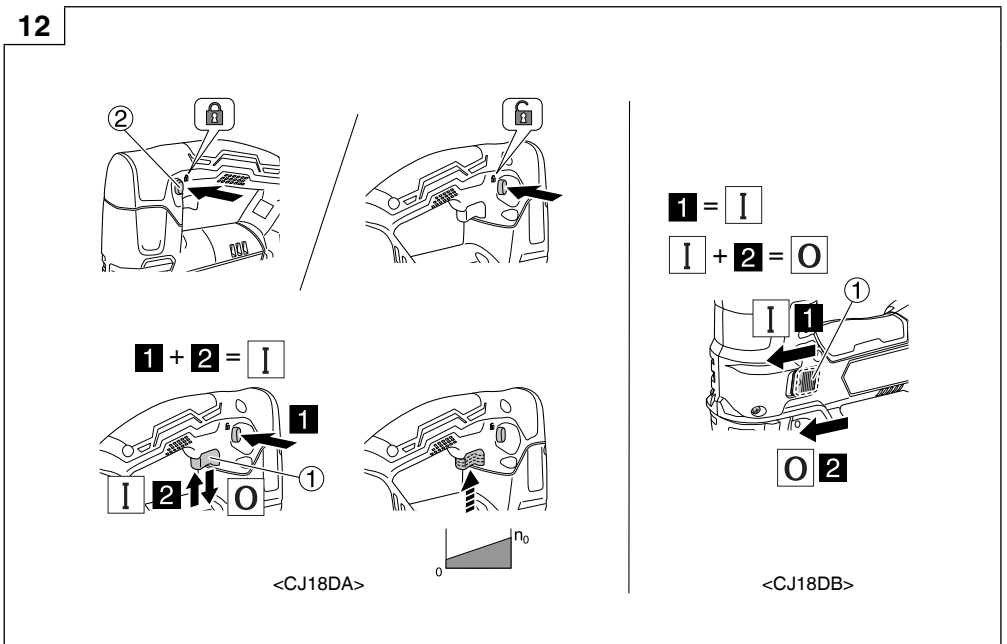
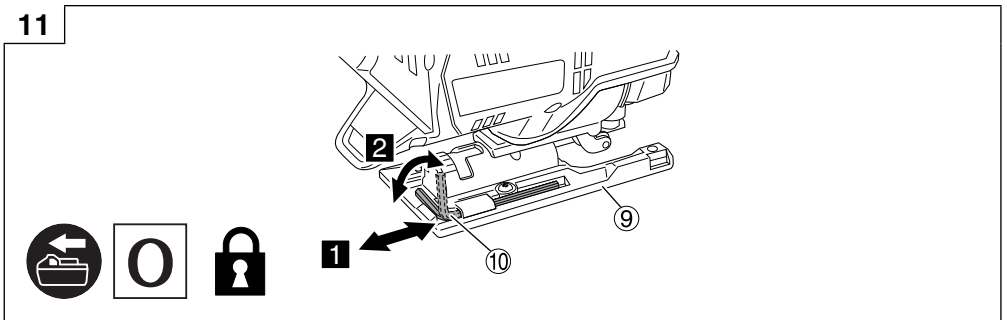
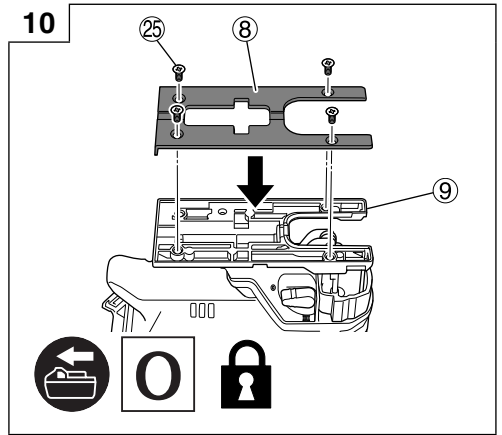
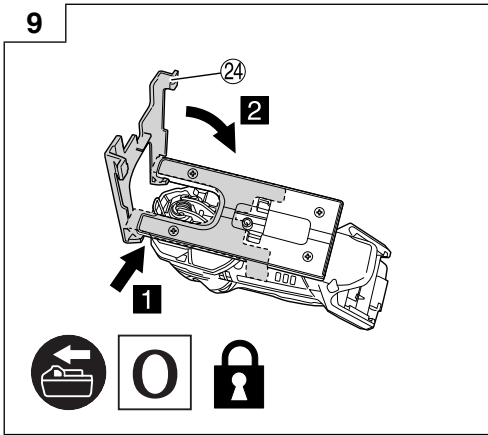

13

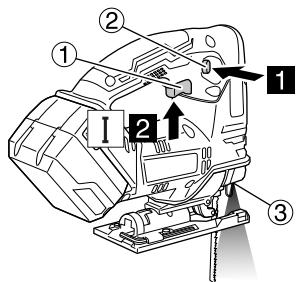

<CJ18DA>

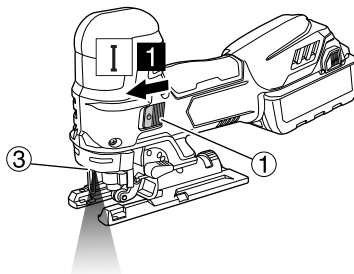

<CJ18DB>

14

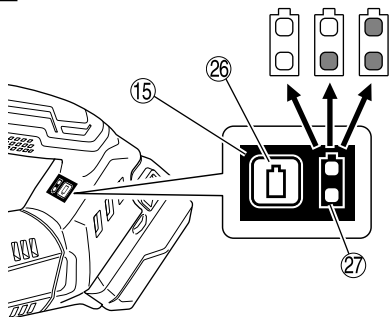

<CJ18DA>

15

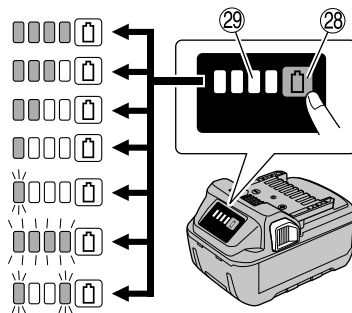

16

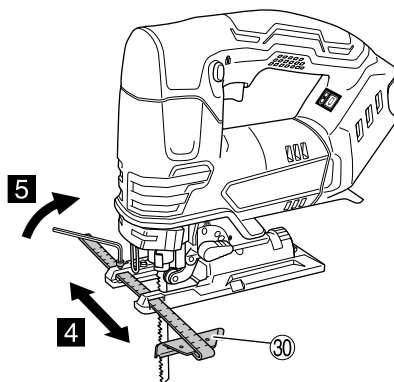
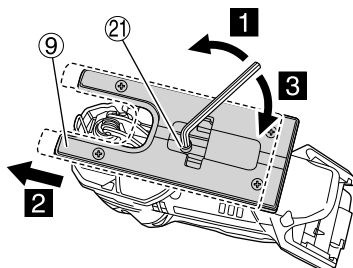

17

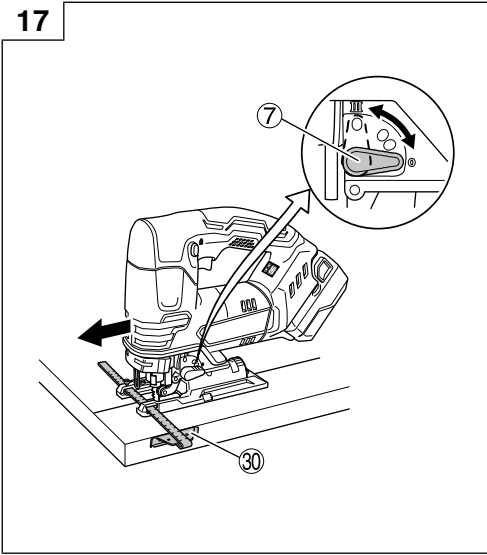

18

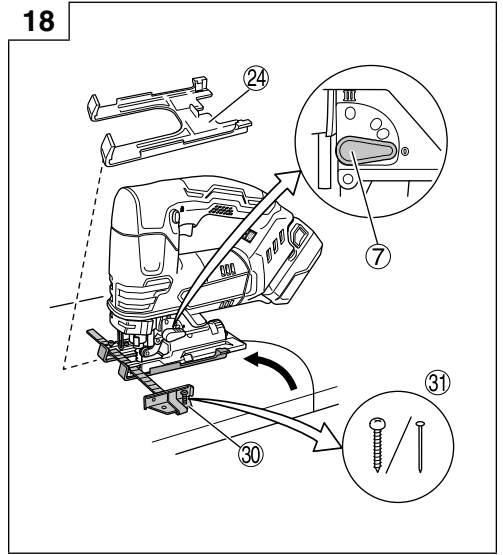

19

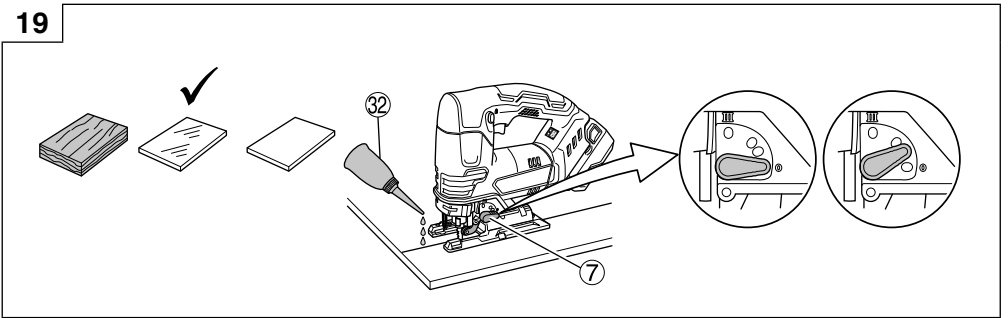

20

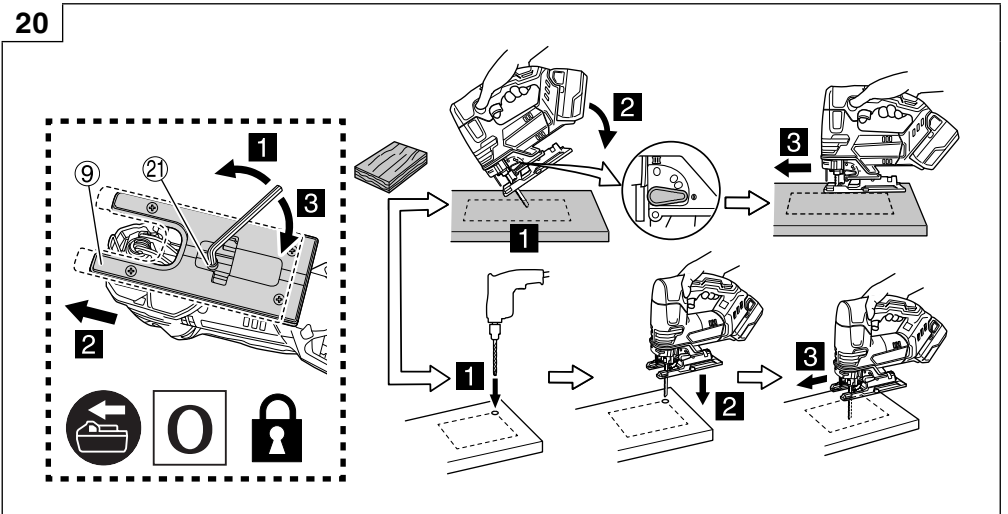





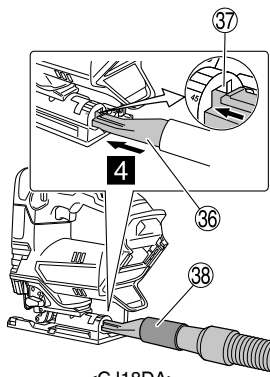
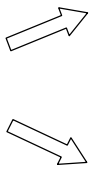
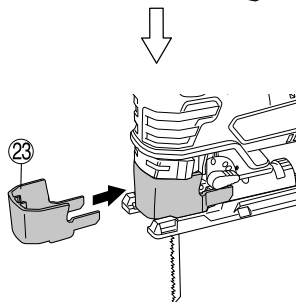
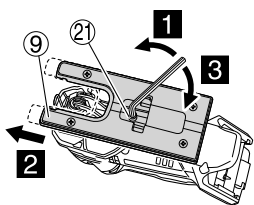

<CJ18DA>

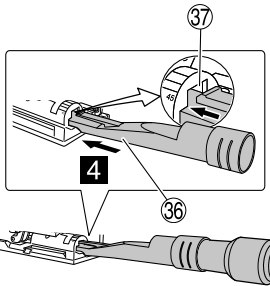

<CJ18DB>

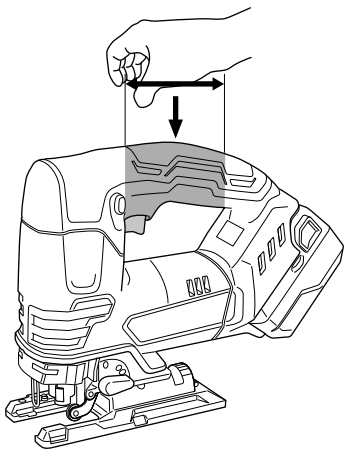

<CJ18DA>

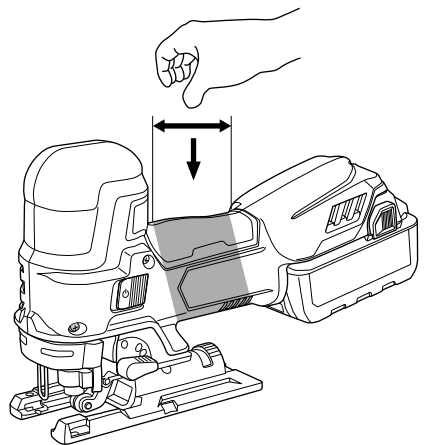

<CJ18DB>

## GENERAL POWER TOOL SAFETY WARNINGS

### ⚠ WARNING

Read all safety warnings, instructions, illustrations and specifications provided with this power tool.

Failure to follow all instructions listed below may result in electric shock, fire and/or serious injury.

Save all warnings and instructions for future reference.

The term "power tool" in the warnings refers to your mains-operated (corded) power tool or battery-operated (cordless) power tool.

#### 1) Work area safety

- a) **Keep work area clean and well lit.**  
*Cluttered or dark areas invite accidents.*
- b) **Do not operate power tools in explosive atmospheres, such as in the presence of flammable liquids, gases or dust.**  
*Power tools create sparks which may ignite the dust or fumes.*
- c) **Keep children and bystanders away while operating a power tool.**  
*Distractions can cause you to lose control.*

#### 2) Electrical safety

- a) **Power tool plugs must match the outlet. Never modify the plug in any way. Do not use any adapter plugs with earthed (grounded) power tools.**  
*Unmodified plugs and matching outlets will reduce risk of electric shock.*
- b) **Avoid body contact with earthed or grounded surfaces, such as pipes, radiators, ranges and refrigerators.**  
*There is an increased risk of electric shock if your body is earthed or grounded.*
- c) **Do not expose power tools to rain or wet conditions.**  
*Water entering a power tool will increase the risk of electric shock.*
- d) **Do not abuse the cord. Never use the cord for carrying, pulling or unplugging the power tool. Keep cord away from heat, oil, sharp edges or moving parts.**  
*Damaged or entangled cords increase the risk of electric shock.*
- e) **When operating a power tool outdoors, use an extension cord suitable for outdoor use.**  
*Use of a cord suitable for outdoor use reduces the risk of electric shock.*
- f) **If operating a power tool in a damp location is unavoidable, use a residual current device (RCD) protected supply.**  
*Use of an RCD reduces the risk of electric shock.*

#### 3) Personal safety

- a) **Stay alert, watch what you are doing and use common sense when operating a power tool. Do not use a power tool while you are tired or under the influence of drugs, alcohol or medication.**  
*A moment of inattention while operating power tools may result in serious personal injury.*
- b) **Use personal protective equipment. Always wear eye protection.**  
*Protective equipment such as a dust mask, non-skid safety shoes, hard hat or hearing protection used for appropriate conditions will reduce personal injuries.*

- c) **Prevent unintentional starting. Ensure the switch is in the off-position before connecting to power source and/or battery pack, picking up or carrying the tool.**

*Carrying power tools with your finger on the switch or energising power tools that have the switch on invites accidents.*

- d) **Remove any adjusting key or wrench before turning the power tool on.**  
*A wrench or a key left attached to a rotating part of the power tool may result in personal injury.*
  - e) **Do not overreach. Keep proper footing and balance at all times.**  
*This enables better control of the power tool in unexpected situations.*
  - f) **Dress properly. Do not wear loose clothing or jewellery. Keep your hair and clothing away from moving parts.**  
*Loose clothes, jewellery or long hair can be caught in moving parts.*
  - g) **If devices are provided for the connection of dust extraction and collection facilities, ensure these are connected and properly used.**  
*Use of dust collection can reduce dust-related hazards.*
  - h) **Do not let familiarity gained from frequent use of tools allow you to become complacent and ignore tool safety principles.**  
*A careless action can cause severe injury within a fraction of a second.*
- #### 4) Power tool use and care
- a) **Do not force the power tool. Use the correct power tool for your application.**  
*The correct power tool will do the job better and safer at the rate for which it was designed.*
  - b) **Do not use the power tool if the switch does not turn it on and off.**  
*Any power tool that cannot be controlled with the switch is dangerous and must be repaired.*
  - c) **Disconnect the plug from the power source and/or remove the battery pack, if detachable, from the power tool before making any adjustments, changing accessories, or storing power tools.**  
*Such preventive safety measures reduce the risk of starting the power tool accidentally.*
  - d) **Store idle power tools out of the reach of children and do not allow persons unfamiliar with the power tool or these instructions to operate the power tool.**  
*Power tools are dangerous in the hands of untrained users.*
  - e) **Maintain power tools and accessories. Check for misalignment or binding of moving parts, breakage of parts and any other condition that may affect the power tool's operation. If damaged, have the power tool repaired before use.**  
*Many accidents are caused by poorly maintained power tools.*
  - f) **Keep cutting tools sharp and clean.**  
*Properly maintained cutting tools with sharp cutting edges are less likely to bind and are easier to control.*
  - g) **Use the power tool, accessories and tool bits etc. in accordance with these instructions, taking into account the working conditions and the work to be performed.**  
*Use of the power tool for operations different from those intended could result in a hazardous situation.*
  - h) **Keep handles and grasping surfaces dry, clean and free from oil and grease.**

*Slippery handles and grasping surfaces do not allow for safe handling and control of the tool in unexpected situations.*

## 5) Battery tool use and care

### a) Recharge only with the charger specified by the manufacturer.

*A charger that is suitable for one type of battery pack may create a risk of fire when used with another battery pack.*

### b) Use power tools only with specifically designated battery packs.

*Use of any other battery packs may create a risk of injury and fire.*

### c) When battery pack is not in use, keep it away from other metal objects, like paper clips, coins, keys, nails, screws or other small metal objects, that can make a connection from one terminal to another.

*Shorting the battery terminals together may cause burns or a fire.*

### d) Under abusive conditions, liquid may be ejected from the battery; avoid contact. If contact accidentally occurs, flush with water. If liquid contacts eyes, additionally seek medical help.

*Liquid ejected from the battery may cause irritation or burns.*

### e) Do not use a battery pack or tool that is damaged or modified.

*Damaged or modified batteries may exhibit unpredictable behaviour resulting in fire, explosion or risk of injury.*

### f) Do not expose a battery pack or tool to fire or excessive temperature.

*Exposure to fire or temperature above 130°C may cause explosion.*

### g) Follow all charging instructions and do not charge the battery pack or tool outside the temperature range specified in the instructions.

*Charging improperly or at temperatures outside the specified range may damage the battery and increase the risk of fire.*

## 6) Service

### a) Have your power tool serviced by a qualified repair person using only identical replacement parts.

*This will ensure that the safety of the power tool is maintained.*

### b) Never service damaged battery packs.

*Service of battery packs should only be performed by the manufacturer or authorized service providers.*

## PRECAUTION

Keep children and infirm persons away.

When not in use, tools should be stored out of reach of children and infirm persons.

## ADDITIONAL SAFETY WARNINGS

- Always charge the battery at a temperature of 0°C–40°C. A temperature of less than 0°C will result in over charging which is dangerous. The battery cannot be charged at a temperature higher than 40°C. The most suitable temperature for charging is that of 20°C–25°C.
- Do not use the charger continuously. When one charging is completed, leave the charger for about 15 minutes before the next charging of battery.
- Do not allow foreign matter to enter the hole for connecting the rechargeable battery.
- Never disassemble the rechargeable battery and charger.
- Never short-circuit the rechargeable battery. Shortcircuiting the battery will cause a great electric current and overheat. It results in burn or damage to the battery.
- Do not dispose of the battery in fire. If the battery is burnt, it may explode.
- Bring the battery to the shop from which it was purchased as soon as the post-charging battery life becomes too short for practical use. Do not dispose of the exhausted battery.
- Do not insert object into the air ventilation slots of the charger. Inserting metal objects or inflammables into the charger air ventilation slots will result in electrical shock hazard or damaged charger.
- Make sure to securely hold the tool during operation. Failure to do so can result in accidents or injuries. (Fig. 24)
- When using this unit continuously, the unit may overheat, leading to damage in the motor and switch. Therefore, whenever the housing becomes hot, give the blade a break for a while.
- If the machine is used continuously at low speed, an extra load is applied to the motor which can result in motor seizure. Always operate the power tool so that the blade is not caught by the material during operation. Always adjust the blade speed to enable smooth cutting.
- Preparing and checking the work environment. Make sure that the work site meets all the conditions laid forth in the precautions.
- Make sure that the battery is installed firmly. If it is at all loose it could come off and cause an accident.
- Dust produced in operation  
*The dust produced in normal operation may affect the operator's health. Either of following way is recommended.*

### a) Wear a dust mask

### b) Use external dust collection equipment (optional accessories) (Fig. 23)

When using the external dust collection equipment, connect the adapter with the hose from external dust collection equipment.

- During use, do not touch the metal portion of the tool.
- Changing blades
  - Be sure to switch power OFF and disconnect the battery from the body when changing blades.
  - Do not open the lever when plunger is moving. (Fig. 4)
  - Confirm the protrusions of blade inserted to the blade holder surely. (Fig. 4)
  - Confirm the blade located between the groove of roller. (Fig. 4)
- Always make sure to push in the lock off button to the locked position when not using. (CJ18DA)
- Using the splinter guard when cutting wood materials will reduce splintering of cut surfaces. Insert the splinter guard in the space on the base, and push it completely.

## CORDLESS JIG SAW SAFETY WARNINGS

### 1. Hold the power tool by insulated gripping surfaces, when performing an operation where the cutting accessory may contact hidden wiring or its own cord.

Cutting accessory contacting a "live" wire may make exposed metal parts of the power tool "live" and could give the operator an electric shock.

### 2. Use clamps or another practical way to secure and support the workpiece to a stable platform.

Holding the workpiece by hand or against your body leaves it unstable and may lead to loss of control.

# English

19. Chip cover
  - Chip cover prevents chips from flying off and improves the efficiency of dust collector.
  - There is a possibility that chip cover is frosted when cutting the metal.
20. In order to prevent blade dislodging, damage or excessive wear on the plunger, please make sure to have surface of the base plate attached to the work piece while sawing.
21. At low speed do not cut a wood with a thickness of more than 10 mm or metal with a thickness of more than 1 mm.
22. To ensure accurate cutting when using the guide (**Fig. 18**), always set the orbital position to "0".
23. When sawing a small circular arc, reduce the feeding speed of the machine. If the machine is fed too fast, it could cause the blade to break.
24. Circular cutting must be done with the blade approximately vertical to the bottom surface of the base.
25. Angular cutting can not be done when adopting dust collector.
26. Connecting with cleaner (sold separately)  
By connecting with cleaner through dust collector and adapter (sold separately), most of dust can be collected.
27. When cutting metallic materials, use an appropriate cutting fluid (spindle oil, soapy water, etc.) to prolong the blade's service life. (**Fig. 19**) And cut the material at medium speed.
28. When cutting a window hole in materials other than lumber, initially bore a hole with a drill or similar tool from which to start cutting. (**Fig. 20**)
29. Do not fix and secure the switch lock. Besides, keep your finger off the switch trigger when the tool is being carried around. Otherwise, the main body switch can be inadvertently turned ON, resulting in unexpected accidents. (CJ18DA)
30. Do not expose directly your eye to the light by looking into the light.  
If your eye is continuously exposed to the light, your eye will be hurt.
31. Never touch moving parts.  
Never place your hands, fingers or other body parts near the tool's moving parts.
32. Never operate without all guards in place.  
Never operate this tool without all guards or safety features in place and in proper working order. If maintenance or servicing requires the removal of a guard or safety feature, be sure to replace the guard or safety feature before resuming operation of the tool.
33. NEVER leave tool running unattended. Turn power off. Don't leave tool until it comes to a complete stop.
34. Do not operate power tools in explosive atmospheres, such as in the presence of flammable liquids, gases or dust.  
Jig saw create sparks which may ignite the dust or fumes.
35. Do not give a strong shock to the switch panel or break it. It may lead to a trouble.
36. Do not use the product if the tool or the battery terminals (battery mount) are deformed.  
Installing the battery could cause a short circuit that could result in smoke emission or ignition.
37. Keep the tool's terminals (battery mount) free of swarf and dust.
  - Prior to use, make sure that swarf and dust have not collected in the area of the terminals.
  - During use, try to avoid swarf or dust on the tool from falling on the battery.
  - When suspending operation or after use, do not leave the tool in an area where it may be exposed to falling swarf or dust.  
Doing so could cause a short circuit that could result in smoke emission or ignition.
38. Always use the tool and battery at temperatures between -5°C and 40°C.

## CAUTION ON LITHIUM-ION BATTERY

To extend the lifetime, the lithium-ion battery equips with the protection function to stop the output.  
In the cases of 1 to 3 described below, when using this product, even if you are pulling the switch, the motor may stop. This is not the trouble but the result of protection function.

1. When the battery power remaining runs out, the motor stops.  
In such a case, charge it up immediately.
2. If the tool is overloaded, the motor may stop. In this case, release the switch of tool and eliminate causes of overloading. After that, you can use it again.
3. If the battery is overheated under overload work, the battery power may stop.  
In this case, stop using the battery and let the battery cool. After that, you can use it again.

Furthermore, please heed the following warning and caution.

### WARNING

In order to prevent any battery leakage, heat generation, smoke emission, explosion and ignition beforehand, please be sure to heed the following precautions.

1. Make sure that swarf and dust do not collect on the battery.
  - During work make sure that swarf and dust do not fall on the battery.
  - Make sure that any swarf and dust falling on the power tool during work do not collect on the battery.
  - Do not store an unused battery in a location exposed to swarf and dust.
  - Before storing a battery, remove any swarf and dust that may adhere to it and do not store it together with metal parts (screws, nails, etc.).
2. Do not pierce battery with a sharp object such as a nail, strike with a hammer, step on, throw or subject the battery to severe physical shock.
3. Do not use an apparently damaged or deformed battery.
4. Do not use the battery in reverse polarity.
5. Do not connect directly to an electrical outlets or car cigarette lighter sockets.
6. Do not use the battery for a purpose other than those specified.
7. If the battery charging fails to complete even when a specified recharging time has elapsed, immediately stop further recharging.
8. Do not put or subject the battery to high temperatures or high pressure such as into a microwave oven, dryer, or high pressure container.
9. Keep away from fire immediately when leakage or foul odor are detected.
10. Do not use in a location where strong static electricity generates.
11. If there is battery leakage, foul odor, heat generated, discolored or deformed, or in any way appears abnormal during use, recharging or storage, immediately remove it from the equipment or battery charger, and stop use.
12. Do not immerse the battery or allow any fluids to flow inside. Conductive liquid ingress, such as water, can cause damage resulting in fire or explosion. Store your battery in a cool, dry place, away from combustible and flammable items. Corrosive gas atmospheres must be avoided.

### CAUTION

1. If liquid leaking from the battery gets into your eyes, do not rub your eyes and wash them well with fresh clean water such as tap water and contact a doctor immediately.  
If left untreated, the liquid may cause eye-problems.
2. If liquid leaks onto your skin or clothes, wash well with clean water such as tap water immediately.  
There is a possibility that this can cause skin irritation.

3. If you find rust, foul odor, overheating, discolor, deformation, and/or other irregularities when using the battery for the first time, do not use and return it to your supplier or vendor.

**WARNING**

If a conductive foreign matter enters in the terminal of lithium ion battery, the battery may be shorted, causing fire. When storing the lithium ion battery, obey surely the rules of following contents.



















- Do not place conductive debris, nail and wires such as iron wire and copper wire in the storage case.
- To prevent shorting from occurring, load the battery in the tool or insert securely the battery cover for storing until the ventilator is not seen.

27	Remaining battery indicator lamp	33	▽ mark
28	Battery level indicator switch	34	Semi-circular part
29	Battery level indicator lamp	35	Scale
30	Guide (optional accessories)	36	Dust collector
31	Wood screw / Nail	37	Notch
32	Oiler	38	Adapter (optional accessories)

**SYMBOLS**

**WARNING**

The following show symbols used for the machine. Be sure that you understand their meaning before use.

	CJ18DA / CJ18DB : Cordless Jig saw
	To reduce the risk of injury, user must read instruction manual.
	Only for EU countries Do not dispose of electric tools together with household waste material! In observance of European Directive 2012/19/EU on waste electrical and electronic equipment and its implementation in accordance with national law, electric tools that have reached the end of their life must be collected separately and returned to an environmentally compatible recycling facility.
	Direct current
	Rated voltage
	No-load speed
	Weight (According to EPTA-Procedure 01/2014)
	Switching ON
	Switching OFF
	Disconnect the battery
	Lock
	Unlock
	Wood
	Metal
	Stainless steel
	Remaining battery indicator switch
	The battery remaining power is nearly empty. Recharge the battery soonest possible
	The battery remaining power is a half.

**REGARDING LITHIUM-ION BATTERY TRANSPORTATION**

When transporting a lithium-ion battery, please observe the following precautions.

**WARNING**

Notify the transporting company that a package contains a lithium-ion battery, inform the company of its power output and follow the instructions of the transportation company when arranging transport.

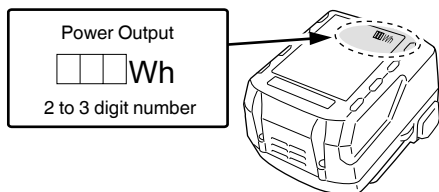

- Lithium-ion batteries that exceed a power output of 100 Wh are considered to be in the freight classification of Dangerous Goods and will require special application procedures.
- For transportation abroad, you must comply with international law and the rules and regulations of the destination country.
- If the BSL36B18 is installed in the power tool, the power output will exceed 100 Wh and the unit will be classified as Dangerous Goods for freight classification.









**NAMES OF PARTS (Fig. 1–Fig. 24)**

①	Switch	14	Name plate
②	Lock-off button	15	Switch panel
③	LED light	16	Latch
④	Lever	17	Dial
⑤	Blade	18	Pilot lamp
⑥	Guide roller	19	Plunger
⑦	Change knob	20	Blade holder
⑧	Base plate	21	Base bolt
⑨	Base	22	Splinter guard
⑩	Hexagonal bar wrench	23	Chip cover
⑪	Motor	24	Sub base (optional accessories)
⑫	Battery	25	Screw
⑬	Handle	26	Remaining battery indicator switch

# English

	The battery remaining power is enough.
	Warning
	Prohibited action

## Battery

	Lights ; The battery remaining power is over 75%
	Lights ; The battery remaining power is 50%–75%.
	Lights ; The battery remaining power is 25%–50%.
	Lights ; The battery remaining power is less than 25%
	Blinks ; The battery remaining power is nearly empty. Recharge the battery soonest possible.
	Blinks ; Output suspended due to high temperature. Remove the battery from the tool and allow it to fully cool down.
	Blinks ; Output suspended due to failure or malfunction. The problem may be the battery so please contact your dealer.

## STANDARD ACCESSORIES

In addition to the main unit (1 unit), the package contains the accessories listed on page 231.

Standard accessories are subject to change without notice.

## APPLICATIONS

- Cutting various lumber and pocket cutting
- Cutting mild steel plate, aluminum plate, and copper plate
- Cutting synthetic resins, such as phenol resin and vinyl chloride
- Cutting thin and soft construction materials
- Cutting stainless steel plate (with No. 97 blade)

## SPECIFICATIONS

Model	CJ18DA	CJ18DB
Voltage	18 V	
Max. cutting depth	Wood 135 mm Mild steel 10 mm Stainless steel 2.5 mm	
No-Load Speed	0–2500 min <sup>-1</sup>	550–2500 min <sup>-1</sup>
Stroke	26 mm	
Min. cutting radius	25 mm	
Weight*	2.5 kg (BSL1850C) 2.9 kg (BSL36B18)	2.6 kg (BSL1850MA) 2.9 kg (BSL36B18)

\* According to EPTA-Procedure 01/2014  
Depending on attached battery. The heaviest weight is measured with BSL36B18.

### NOTE





Due to HiKOKI's continuing program of research and development, the specifications herein are subject to change without prior notice.

## CHARGING

Before using the power tool, charge the battery as follows.

1. **Connect the charger's power cord to the receptacle.**  
When connecting the plug of the charger to a receptacle, the pilot lamp will blink in red (At 1-second intervals).
  2. **Insert the battery into the charger.**  
Firmly insert the battery into the charger as shown in Fig. 3.
  3. **Charging**  
When inserting a battery in the charger, the pilot lamp will light up continuously in red.  
When the battery becomes fully recharged, the pilot lamp will blink in red (At 1-second intervals). (See Table 1)
- (1) Pilot lamp indication  
The indications of the pilot lamp will be as shown in Table 1, according to the condition of the charger or the rechargeable battery.

Table 1

Indications of the pilot lamp			
Pilot lamp (red)	Before charging	Blinks	Lights for 0.5 seconds. Does not light for 0.5 seconds. (off for 0.5 seconds) 
	While charging	Lights	Lights continuously 
	Charging complete	Blinks	Lights for 0.5 seconds. Does not light for 0.5 seconds. (off for 0.5 seconds) 
	Overheat standby	Blinks	Lights for 1 second. Does not light for 0.5 seconds. (off for 0.5 seconds) 
	Charging impossible	Flickers	Lights for 0.1 seconds. Does not light for 0.1 seconds. (off for 0.1 seconds) 
			Battery overheated. Unable to charge. (Charging will commence when battery cools)
			Malfunction in the battery or the charger

- (2) Regarding the temperatures and charging time of the rechargeable battery  
The temperatures and charging time will become as shown in **Table 2**.

Table 2

Battery		Charger	UC18YFSL	
Charging voltage		V	14.4 V	18 V
Type of battery			Li-ion	
Temperatures at which the battery can be recharged			0°C–50°C	
Charging time for battery capacity, approx. (At 20°C)				
1.5 Ah	min		22 (4 cells)	22 (5 cells)
2.0 Ah	min		30 (4 cells)	30 (5 cells)
2.5 Ah	min		35 (4 cells)	35 (5 cells)
3.0 Ah	min		45 (8 cells/4 cells)	45 (10 cells/5 cells)
4.0 Ah	min		60 (8 cells)	60 (10 cells)
5.0 Ah	min		75 (8 cells)	75 (10 cells)
6.0 Ah	min		90 (8 cells)	90 (10 cells)
8.0 Ah	min		–	120 (10 cells)

**NOTE**

The recharging time may vary according to the ambient temperature and power source voltage.

4. **Disconnect the charger's power cord from the receptacle.**

5. **Hold the charger firmly and pull out the battery.**

**NOTE**

Be sure to pull out the battery from the charger after use, and then keep it.

- Since the built-in micro computer takes about 3 seconds to confirm that the battery being charged with UC18YFSL is taken out, wait for a minimum of 3 seconds before reinserting it to continue charging. If the battery is reinserted within 3 seconds, the battery may not be properly charged.

**MOUNTING AND OPERATION**

Action	Figure	Page
Removing and inserting the battery	2	2
Charging	3	2
Changing blades	4	3
Adjusting the blade operating speed (CJ18DB)	5	3
Adjusting the orbital operation	6	3
Splinter guard	7	4
Chip cover	8	4
Sub base* <sup>1</sup> (sold separately)	9	5
Base plate replacement	10	5
Housing the hexagonal bar wrench	11	5
Switch operation* <sup>2</sup>	12	5
How to use the LED light* <sup>3</sup>	13	6
Remaining battery indicator* <sup>4</sup> (CJ18DA)	14	6
Remaining battery indicator (CJ18DB)	15	6
Mounting the guide (sold separately)	16	6
Rectilinear cutting	17	7
Cutting a circle or a circular arc	18	7
Cutting metallic materials	19	7
Pocket cutting	20	7
Angular cutting	21	8
Concerning cutting of stainless steel plates	22	8
Connecting with cleaner (sold separately)	23	9
Selecting accessories	—	232

**Regarding electric discharge in case of new batteries, etc.**

As the internal chemical substance of new batteries and batteries that have not been used for an extended period is not activated, the electric discharge might be low when using them the first and second time. This is a temporary phenomenon, and normal time required for recharging will be restored by recharging the batteries 2–3 times.

**How to make the batteries perform longer.**

- (1) Recharge the batteries before they become completely exhausted.  
When you feel that the power of the tool becomes weaker, stop using the tool and recharge its battery. If you continue to use the tool and exhaust the electric current, the battery may be damaged and its life will become shorter.
- (2) Avoid recharging at high temperatures.  
A rechargeable battery will be hot immediately after use. If such a battery is recharged immediately after use, its internal chemical substance will deteriorate, and the battery life will be shortened. Leave the battery and recharge it after it has cooled for a while.

**CAUTION**

- If the battery is charged while it is heated because it has been left for a long time in a location subject to direct sunlight or because the battery has just been used, the pilot lamp of the charger lights for 1 second, does not light for 0.5 seconds (off for 0.5 seconds). In such a case, first let the battery cool, then start charging.
- When the pilot lamp flickers (at 0.2-second intervals), check for and take out any foreign objects in the charger's battery connector. If there are no foreign objects, it is probable that the battery or charger is malfunctioning. Take it to your authorized Service Center.

# English

\*1 Sub base

## NOTE

When the sub base is attached, the blade's protrusion from the material being cut will be reduced by 3 mm. When the blade has been moved down to the lowest point, check to make sure that it is protruding from the material.

\*2 Switch operation

<CJ18DB>

- Do not operate the tool while the switch is held.

\*3 How to use the LED light

## NOTE

To prevent the battery power consumption, turn off the LED light frequently. The light goes out after the switch is released.

\*4 Remaining battery indicator (CJ18DA)

## NOTE

When using a battery with indicator lamp, please refer to the indicator lamp on the battery for the battery remaining power.

## 6. Storage

Store the power tool and battery in a place in which the temperature is less than 40°C and out of reach of children.

## NOTE

Storing lithium-ion batteries.

Make sure the lithium-ion batteries have been fully charged before storing them.

Prolonged storage (3 months or more) of batteries with a low charge may result in performance deterioration, significantly reducing battery usage time or rendering the batteries incapable of holding a charge.

However, significantly reduced battery usage time may be recovered by repeatedly charging and using the batteries two to five times.

If the battery usage time is extremely short despite repeated charging and use, consider the batteries dead and purchase new batteries.

## CAUTION

In the operation and maintenance of power tools, the safety regulations and standards prescribed in each country must be observed.

## SELECTION OF BLADES

### Accessory blades

To ensure maximum operating efficiency and results, it is very important to select the appropriate blade best suited to the type and thickness of the material to be cut. The blade number is engraved in the vicinity of the mounting portion of each blade. Select appropriate blades by referring to **Table 3**.

## MAINTENANCE AND INSPECTION

### CAUTION

Be sure to turn off the switch and remove the battery before maintenance and inspection.

#### 1. Inspecting the blade

Continued use of a dull or damaged blade will result in reduced cutting efficiency and may cause overloading of the motor. Replace the blade with a new one as soon as excessive abrasion is noted.

#### 2. Inspecting the mounting screws

Regularly inspect all mounting screws and ensure that they are properly tightened. Should any of the screws be loose, retighten them immediately. Failure to do so could result in serious hazard.

#### 3. Maintenance of the motor

The motor unit winding is the very "heart" of the power tool. Exercise due care to ensure the winding does not become damaged and/or wet with oil or water.

#### 4. Inspection of terminals (tool and battery)

Check to make sure that swarf and dust have not collected on the terminals.

On occasion check prior, during and after operation.

### CAUTION

Remove any swarf or dust which may have collected on the terminals.

Failure to do so may result in malfunction.

#### 5. Cleaning on the outside

When the power tool is stained, wipe with a soft dry cloth or a cloth moistened with soapy water. Do not use chloric solvents, gasoline or paint thinner, for they melt plastics.

### Important notice on the batteries for the HiKOKI cordless power tools

Please always use one of our designated genuine batteries. We cannot guarantee the safety and performance of our cordless power tool when used with batteries other than these designated by us, or when the battery is disassembled and modified (such as disassembly and replacement of cells or other internal parts).

### GUARANTEE

We guarantee HiKOKI power tools in accordance with statutory/country specific regulation. This guarantee does not cover defects or damage due to misuse, abuse, or normal wear and tear. In case of complaint, please send the power tool, undismantled, with the GUARANTEE CERTIFICATE found at the end of this Handling instruction, to a HiKOKI Authorized Service Center.



## Information concerning airborne noise and vibration

The measured values were determined according to EN62841 and declared in accordance with ISO 4871.

Measured A-weighted sound power level:  
96 dB (A) (CJ18DA, CJ18DB)

Measured A-weighted sound pressure level:  
85 dB (A) (CJ18DA, CJ18DB)

Uncertainty K: 5 dB (A)

Wear hearing protection.

Vibration total values (triax vector sum) determined according to EN62841.

Cutting boards:  
Vibration emission value  $a_{h, B} = 7.5 \text{ m/s}^2$  (CJ18DA)  
9.0  $\text{m/s}^2$  (CJ18DB)

Uncertainty K = 1.5  $\text{m/s}^2$

Cutting sheet metal:  
Vibration emission value  $a_{h, M} = 6.0 \text{ m/s}^2$  (CJ18DA)  
8.0  $\text{m/s}^2$  (CJ18DB)

Uncertainty K = 1.5  $\text{m/s}^2$

The declared vibration total value and the declared noise emission value have been measured in accordance with a standard test method and may be used for comparing one tool with another.

They may also be used in a preliminary assessment of exposure.

### WARNING

- The vibration and noise emission during actual use of the power tool can differ from the declared total value depending on the ways in which the tool is used especially what kind of workpiece is processed; and
- Identify safety measures to protect the operator that are based on an estimation of exposure in the actual conditions of use (taking account of all parts of the operating cycle such as the times when the tool is switched off and when it is running idle in addition to the trigger time).

### NOTE

Due to HiKOKI's continuing program of research and development, the specifications herein are subject to change without prior notice.

**Table 3** List of appropriate blades

Material to be cut	Blade	No. 1 (Super long)	No. 11	No. 12	No. 15	No. 16	No. 21	No. 22	No. 41	No. 97
		Thickness of material (mm)								
Lumber	General lumber	Below 135	10-55	Below 20			10-55	5-40	10-65	
	Plywood		5-30	Below 10			5-30	3-20		
Iron plate	Mild steel plate				3-6	Below 3				2-5
	Stainless steel plate									1.5-2.5
Nonferrous metal	Aluminium copper, brass				3-12	Below 3				Below 5
	Aluminium sash				Height up to 25					Height up to 25
Plastics	Phenol resin, melamine, resin, etc.				5-20	Below 6	5-15	Below 6		5-15
	Vinyl chloride, acryl resin, etc.		5-30	Below 10	5-20	Below 5	5-30	3-20		5-15
	Foamed polyethylene, foamed styrol		10-55	3-25	5-25	3-25	10-55	3-40		5-25
Pulp	Card board, corrugated paper		10-55	3-25			10-55	3-40		
	Hardboard				3-25	Below 6				3-25
	Fiberboard					Below 6				

### NOTE

The minimum cutting radius of No. 1 (Super long), No. 21, No. 22 and No. 41 blades is 100 mm.

## TROUBLESHOOTING

Use the inspections in the table below if the tool does not operate normally. If this does not remedy the problem, consult your dealer or the HIKOKI Authorized Service Center.

Symptom	Possible cause	Remedy
Tool doesn't run	No remaining battery power	Charge the battery.
	Battery isn't fully installed.	Push the battery in until you hear a click.
Tool suddenly stopped	Tool was overburdened	Get rid of the problem causing the overburden. During operation, lighten the applied pressure.
	Battery overheated	Allow the tool and battery to thoroughly cool.
Blade - can't be attached - fall off	The shape of the attachment portion doesn't match	Use the appropriate blade (See "Selecting accessories")
	The lever is open.	Close the lever.
	There is foreign matter inside the blade holder.	Remove the foreign matter.
Switch can't be pulled	Lock-off button is pushed in. (CJ18DA)	Release the Lock-off button.
An abnormal high-pitched noise occurs when the trigger switch is pulled.	The trigger switch is being pulled only slightly. (CJ18DA)	This is not a malfunction. It does not occur if the trigger switch is pulled more fully.
Blade wears out too quickly.	Proper machine oil not used when cutting metallic materials	Use machine oil (turbine oil, etc.)
	Number of strokes is too fast	Switch the dial to a lower setting than the current one. (CJ18DB) (Switch to low speed mode when cutting stainless steel plates) (See "Adjusting the blade operating speed")
	Too much applied pressure during operation	During operation, lighten the applied pressure.
Unable to properly cut.	Blade is inappropriate for the quality and thickness of the material to be cut	Use the proper blade (See "Selecting accessories")
	Speed and orbital position are inappropriate for the quality and thickness of the material to be cut	Set the appropriate speed and orbital position (See "Mounting and operation" Fig. 17-22 on page 15.)
	Blade is worn, degraded or damaged	Replace with a new blade.

## ALLGEMEINE SICHERHEITSHINWEISE FÜR ELEKTROGERÄTE

### ⚠ WARNUNG

Bitte beachten Sie sämtliche mit diesem Elektrogerät gelieferten Sicherheitshinweise, Anweisungen, Illustrationen und technischen Angaben.

Wenn die nachfolgenden Anweisungen nicht befolgt werden, kann es zu Stromschlag, Brand und/oder ernsthaften Verletzungen kommen.

Bitte bewahren Sie alle Warnhinweise und Anweisungen zum späteren Nachschlagen auf.

Der Begriff „Elektrowerkzeug“ bezieht sich in den Warnhinweisen auf Elektrowerkzeuge mit Netz- (schnurgebunden) oder Akkubetrieb (schnurlos).

### 1) Sicherheit im Arbeitsbereich

- Sorgen Sie für einen sauberen und gut ausgeleuchteten Arbeitsbereich.**  
*Zugestellte oder dunkle Bereiche ziehen Unfälle förmlich an.*
- Verwenden Sie Elektrowerkzeuge niemals an Orten, an denen Explosionsgefahr besteht, wie zum Beispiel in der Nähe von leicht entflammaren Flüssigkeiten, Gasen oder Stäuben.**  
*Bei der Arbeit mit Elektrowerkzeugen kann es zu Funkenbildung kommen, wodurch sich Stäube oder Dämpfe entzünden können.*
- Sorgen Sie bei der Arbeit mit Elektrowerkzeugen dafür, dass sich keine Zuschauer (insbesondere Kinder) in der Nähe befinden.**  
*Wenn Sie abgelenkt werden, können Sie die Kontrolle über das Werkzeug verlieren.*

### 2) Elektrische Sicherheit

- Elektrowerkzeuge müssen mit passender Stromversorgung betrieben werden. Nehmen Sie niemals irgendwelche Änderungen am Anschlussstecker vor. Verwenden Sie bei Elektrowerkzeugen mit Schutzkontakt (geerdet) niemals Adapterstecker.**  
*Stecker im Originalzustand und passende Steckdosen reduzieren das Stromschlagrisiko.*
- Vermeiden Sie Körperkontakt mit geerdeten Gegenständen wie Rohrleitungen, Heizungen, Herden oder Kühlschränken.**  
*Bei Körperkontakt mit geerdeten Gegenständen besteht ein erhöhtes Stromschlagrisiko.*
- Setzen Sie Elektrowerkzeuge niemals Regen oder sonstiger Feuchtigkeit aus.**  
*Wenn Flüssigkeiten in ein Elektrowerkzeug eindringen, erhöht sich das Stromschlagrisiko.*
- Verwenden Sie das Anschlusskabel nicht missbräuchlich. Tragen Sie das Elektrowerkzeug niemals am Stromkabel, ziehen Sie es nicht damit heran und ziehen Sie den Stecker nicht am Anschlusskabel aus der Steckdose. Halten Sie das Anschlusskabel von Hitzequellen, Öl, scharfen Kanten und beweglichen Teilen fern.**  
*Beschädigte oder verdrehte Anschlusskabel erhöhen das Stromschlagrisiko.*
- Verwenden Sie, wenn Sie ein Elektrowerkzeug im Freien benutzen, ein für den Außeneinsatz geeignetes Verlängerungskabel.**  
*Ein für den Außeneinsatz geeignetes Kabel vermindert das Stromschlagrisiko.*

- Falls sich der Betrieb des Elektrowerkzeugs in feuchter Umgebung nicht vermeiden lässt, verwenden Sie eine Stromversorgung mit Fehlerstromschutzeinrichtung (Residual Current Device, RCD).**  
*Durch den Einsatz einer Fehlerstromschutzeinrichtung wird das Risiko eines elektrischen Schlages reduziert.*

### 3) Persönliche Sicherheit

- Bleiben Sie wachsam, achten Sie auf das, was Sie tun, und setzen Sie Ihren Verstand ein, wenn Sie mit Elektrowerkzeugen arbeiten. Benutzen Sie keine Elektrowerkzeuge, wenn Sie müde sind oder unter Einfluss von Drogen, Alkohol oder Medikamenten stehen.**  
*Bei der Arbeit mit Elektrowerkzeugen können bereits kurze Phasen der Unaufmerksamkeit zu schweren Verletzungen führen.*
- Benutzen Sie eine persönliche Schutzausrüstung. Tragen Sie immer einen Augenschutz.**  
*Schutzausrüstung wie Staubmaske, rutschfeste Sicherheitsschuhe, Schutzhelm und Gehörschutz senken bei angemessenem Einsatz das Verletzungsrisiko.*
- Vermeiden Sie unbeabsichtigtes Einschalten. Achten Sie darauf, dass sich der Schalter in der Aus- (Off-) Position befindet, ehe Sie das Gerät mit der Stromversorgung und/oder Batteriestromversorgung verbinden, es aufheben oder herumtragen.**  
*Das Herumtragen von Elektrowerkzeugen mit dem Finger am Schalter oder das Herstellen der Stromversorgung bei betätigtem Schalter zieht Unfälle regelrecht an.*
- Entfernen Sie sämtliche Einstellwerkzeuge (Einstellschlüssel), ehe Sie das Elektrowerkzeug einschalten.**  
*Ein an einem beweglichen Teil des Elektrowerkzeugs angebrachter Schlüssel kann zu Verletzungen führen.*
- Überstrecken Sie sich nicht. Achten Sie jederzeit darauf, sicher zu stehen und das Gleichgewicht zu bewahren.**  
*Dadurch haben Sie das Elektrowerkzeug in unerwarteten Situationen besser im Griff.*
- Tragen Sie geeignete Kleidung. Tragen Sie keine lose Kleidung oder Schmuck. Halten Sie Ihr Haar und Ihre Kleidung von beweglichen Teilen fern.**  
*Lose Kleidung, Schmuck oder langes Haar kann von beweglichen Teilen erfasst werden.*
- Wenn Anschlüsse für Staubabsaug- und -sammelvorrichtungen vorhanden sind, sorgen Sie dafür, dass diese richtig angeschlossen und eingesetzt werden.**  
*Durch Entfernen des Staubes können staubbezogene Gefahren vermindert werden.*
- Lassen Sie es nicht zu, dass die durch häufigen Gebrauch von Werkzeugen erworbene Vertrautheit Sie nachlässig macht und Sie die Sicherheitsrichtlinien für das Werkzeug ignorieren.**  
*Eine unvorsichtige Handlung kann in Sekundenbruchteilen zu schweren Verletzungen führen.*

# Deutsch

## 4) Einsatz und Pflege von Elektrowerkzeugen

- a) **Überbeanspruchen Sie Elektrowerkzeuge nicht. Benutzen Sie das richtige Elektrowerkzeug für Ihren Einsatzzweck.**

*Das richtige Elektrowerkzeug erledigt seine Arbeit bei bestimmungsgemäßem Einsatz besser und sicherer.*

- b) **Benutzen Sie das Elektrowerkzeug nicht, wenn es sich nicht am Schalter ein- und ausschalten lässt.**

*Jedes Elektrowerkzeug, das nicht mit dem Schalter betätigt werden kann, stellt eine Gefahr dar und muss repariert werden.*

- c) **Ziehen Sie den Stecker der Stromversorgung ab und/oder entfernen Sie den Akkupack vom Elektrowerkzeug, falls abnehmbar, ehe Sie Einstellarbeiten vornehmen, Zubehörteile tauschen oder das Elektrowerkzeug verstauen.**

*Solche präventiven Sicherheitsmaßnahmen verhindern den unbeabsichtigten Anlauf des Elektrowerkzeugs und die damit verbundenen Gefahren.*

- d) **Lagern Sie nicht benutzte Elektrowerkzeuge außerhalb der Reichweite von Kindern, lassen Sie nicht zu, dass Personen das Elektrowerkzeug bedienen, die nicht mit dem Werkzeug selbst und/oder diesen Anweisungen vertraut sind.**

*Elektrowerkzeuge in ungeschulten Händen sind gefährlich.*

- e) **Wartung von Elektrowerkzeugen und Zubehör. Prüfen Sie sie auf Fehlausrichtungen, Leichtgängigkeit beweglicher Teile, Beschädigungen von Teilen und auf alle anderen Umstände, die sich auf den Betrieb des Elektrowerkzeugs auswirken können. Lassen Sie das Elektrowerkzeug bei Beschädigungen reparieren, ehe Sie es benutzen.**

*Viele Unfälle mit Elektrowerkzeugen sind auf schlechte Wartung zurückzuführen.*

- f) **Halten Sie Schneidwerkzeuge scharf und sauber.**

*Richtig gewartete Schneidwerkzeuge mit scharfen Schneiden bleiben weniger häufig hängen und sind einfacher zu beherrschen.*

- g) **Benutzen Sie Elektrowerkzeuge, Zubehör, Werkzeugspitzen und Ähnliches in Übereinstimmung mit diesen Anweisungen – beachten Sie dabei die jeweiligen Arbeitsbedingungen und die Art der auszuführenden Arbeiten.**

*Der Gebrauch des Elektrowerkzeugs für andere als die vorgesehenen Anwendungen kann zu gefährlichen Situationen führen.*

- h) **Halten Sie Handgriffe und Greifflächen trocken, sauber und frei von Öl und Fett.**

*Rutschige Handgriffe und Greifflächen lassen keine sichere Handhabung und Kontrolle des Werkzeugs in unerwarteten Situationen zu.*

## 5) Verwendung und Pflege der Batterie

- a) **Laden Sie das Gerät nur mit dem vom Hersteller empfohlenen Ladegerät auf.**

*Ein Ladegerät für einen speziellen Batterietyp kann bei Verwendung mit anderen Batterien zu Brandgefahr führen.*

- b) **Verwenden Sie nur die für das Elektrowerkzeug speziell empfohlenen Akkus.**

*Eine Verwendung von anderen Batterien kann zu Verletzungen und Bränden führen.*

- c) **Ist der Akku nicht in Gebrauch, achten Sie darauf, dass er nicht mit Metallgegenständen, beispielsweise Büroklammern, Münzen, Schlüsseln, Nägeln, Schrauben oder anderen kleinen Metallgegenständen in Kontakt kommt, da diese Gegenstände einen Kurzschluss der Anschlüsse verursachen können.**

*Ein Kurzschluss der Batterieanschlüsse kann zu Verbrennungen oder Bränden führen.*

- d) **Im Falle von missbräuchlichen Bedingungen kann Flüssigkeit aus dem Akku austreten. Vermeiden Sie in diesem Fall jeglichen Kontakt. Sollten Sie dennoch mit der Batterieflüssigkeit in Berührung kommen, waschen Sie die betroffene Stelle gründlich mit Wasser ab. Ist die Flüssigkeit ins Auge geraten, suchen Sie einen Arzt auf.**

*Ausgetretene Batterieflüssigkeiten können zu Reizungen oder Verbrennungen führen.*

- e) **Verwenden Sie keinen Akku oder kein Werkzeug, der oder das beschädigt oder verändert ist.**

*Beschädigte oder veränderte Akkus können ein unvorhersehbares Verhalten aufweisen, das zu einem Feuer, einer Explosion oder Verletzung führen kann.*

- f) **Setzen Sie den Akku oder das Werkzeug keinem Feuer oder keiner zu hohen Temperatur aus.**

*Die Einwirkung von Feuer oder einer Temperatur über 130°C kann zu einer Explosion führen.*

- g) **Befolgen Sie alle Anweisungen zum Aufladen und laden Sie den Akku oder das Werkzeug nicht außerhalb des Temperaturbereichs auf, der in der Anleitung angegeben ist.**

*Wenn Sie den Akku falsch oder bei Temperaturen außerhalb des angegebenen Bereichs aufladen, kann der Akku beschädigt werden und die Gefahr eines Brandes steigen.*

## 6) Service

- a) **Lassen Sie Ihr Elektrowerkzeug durch qualifizierte Fachkräfte und nur unter Einsatz der passenden Originalersatzteile warten.**

*Dies sorgt dafür, dass die Sicherheit des Elektrowerkzeugs nicht beeinträchtigt wird.*

- b) **Warten Sie niemals beschädigte Akkus.**

*Die Wartung von Akkus ist stets vom Hersteller oder autorisierten Dienstleistern durchzuführen.*

## VORSICHT

Von Kindern und gebrechlichen Personen fernhalten. Werkzeuge sollten bei Nichtgebrauch außerhalb der Reichweite von Kindern und gebrechlichen Personen aufbewahrt werden.

## SICHERHEITSWARNUNGEN FÜR DIE AKKU-STICHSÄGE

1. **Halten Sie das Elektrowerkzeug bei Arbeiten, bei denen das Schneidezubehör verborgene Stromleitungen berühren könnte, nur an den isolierten Griff-Flächen.**

Schneidezubehör, das eine „stromführende“ Leitung berührt, kann nackte Metallteile des Elektrogeräts „unter Strom setzen“ und dem Bediener einen Stromschlag versetzen.

2. **Verwenden Sie Zwingen oder eine andere praktische Möglichkeit zum Sichern und Abstützen des Werkzeugs auf einer stabilen Plattform.**

Wenn Sie das Werkstück mit der Hand festhalten oder gegen Ihren Körper drücken, ist es nicht stabil und es kann zum Verlust der Kontrolle kommen.

## ZUSÄTZLICHE SICHERHEITSHINWEISE

1. Laden Sie die Batterie bei einer Temperatur von 0°C–40°C auf. Eine Temperatur unter 0°C führt zu einem Überladen, was gefährlich ist. Die Batterie kann bei einer Temperatur über 40°C nicht aufgeladen werden. Die beste Temperatur zum Aufladen liegt bei 20°C–25°C.
2. Verwenden Sie das Ladegerät nicht dauerhaft. Wenn ein Ladevorgang abgeschlossen ist, lassen Sie das Ladegerät etwa 15 Minuten lang abkühlen, bevor Sie die nächste Batterie aufladen.
3. Lassen Sie keine Fremdkörper durch das Anschlussloch der Batterie eindringen.
4. Niemals die Batterie und das Ladegerät zerlegen.
5. Niemals die Batterie kurzschließen. Ein Kurzschließen der Batterie verursacht hohe Stromstärken und Überhitzung. Das kann zu Verbrennungen und zu Schäden an der Batterie führen.
6. Die Batterie nicht ins Feuer werfen. Sie könnte dabei explodieren.
7. Bringen Sie die Batterie zu dem Geschäft, wo Sie sie gekauft haben, sobald die Lebensdauer der Batterie zur Neige geht. Die leere Batterie nicht wegwerfen.
8. Schieben Sie keine Gegenstände durch die Belüftungsschlitze des Ladegeräts. Wenn Metallobjekte oder entzündliche Gegenstände durch die Belüftungsschlitze des Ladegeräts eindringen, kann dies zu elektrischen Schlägen führen oder das Ladegerät beschädigen.
9. Halten Sie das Werkzeug bei der Arbeit unbedingt fest. Wird dies nicht eingehalten, kann es zu Unfällen oder Verletzungen kommen. **(Abb. 24)**
10. Bei kontinuierlicher Verwendung dieses Gerätes kann sich das Gerät überhitzen und des Motor und der Schalter können beschädigt werden. Deshalb, wenn das Gehäuse heiß wird, geben Sie der Klinge eine Pause für eine Weile.
11. Wird die Maschine dauerhaft bei niedriger Geschwindigkeit verwendet, wird eine Extralast auf den Motor angewandt, was zum Festfressen des Motors führen kann. Bedienen Sie das Elektrowerkzeug immer so, dass sich die Klinge nicht während des Betriebs im Material verfängt. Stellen Sie die Klingengeschwindigkeit immer so ein, dass ein glatter Schnitt möglich ist.
12. Vorbereitung und Überprüfung der Arbeitsumgebung. Stellen Sie sicher, dass der Arbeitsbereich alle in den Vorsichtsmaßnahmen aufgeführten Bedingungen erfüllt.
13. Nachsehen, ob die Batterie sicher und fest sitzt. Eine locker eingesetzte Batterie kann herausfallen und stellt somit eine Gefahr dar.
14. Im Betrieb produzierte Staub  
*Der im normalen Betrieb produzierte Staub kann die Gesundheit des Bedieners beeinträchtigen. Einer der folgenden Wege wird empfohlen.*
  - a) Tragen Sie eine Staubschutzmaske
  - b) Verwenden Sie eine externe Staubfangrüstung (optionales Zubehör) **(Abb. 23)**

Wenn Sie eine externe Staubfangrüstung verwenden, verbinden Sie den Adapter mit dem Schlauch der externen Staubfangrüstung.
15. Berühren Sie während der Verwendung nicht die Metallteile des Werkzeugs.
16. Klingenwechsel
  - Achten Sie darauf, die Stromversorgung auf OFF zu stellen, und den Akku zur Auswechslung der Schneidmesser vom Gehäuse abzunehmen.
  - Öffnen Sie den Hebel nicht, während der Kolben sich bewegt. **(Abb. 4)**
  - Achten Sie sorgfältig darauf, dass die Vorsprünge an der Klinge sicher in den Klingenhalter eingesetzt sind. **(Abb. 4)**
  - Achten Sie sorgfältig darauf, dass die Klinge zwischen den Kerben der Rollen sitzt. **(Abb. 4)**
17. Vergewissern Sie sich stets, die Entriegelungstaste in die verriegelte Position einzudrücken, wenn Sie das Gerät nicht verwenden. **(CJ18DA)**
18. Die Verwendung des Splitterschutzes beim Schneiden von Holzmaterialien reduziert das Splittern an der Oberfläche. Den Splitterschutz in den Zwischenraum an der Grundplatte einsetzen und bis zum Anschlag einschieben.
19. Späneabdeckung
  - Der Schnipseldeckel verhütet, dass Späne wegfliegen, und er verbessert die Wirksamkeit des Staubsammlers.
  - Es besteht die Möglichkeit, dass der Schnipseldeckel beim Sägen von Metall mattiert wird.
20. Um zu verhindern, dass die Klinge sich löst oder der Kolben beschädigt wird oder stark verschleißt, achten Sie darauf, dass Sie die Oberfläche der Basisplatte auf dem Werkstück halten während Sie sägen.
21. Bei kleiner Geschwindigkeit, kein Holzstück von einer Dicke über 10 mm oder Stahl von einer Dicke über 1 mm schneiden.
22. Um genaues Sägen zu gewährleisten, wenn Sie die Führung verwenden **(Abb. 18)**, stellen Sie die Orbitalposition immer auf „0“.
23. Wenn Sie einen kleinen kreisförmigen Bogen sägen, reduzieren Sie die Vorschubgeschwindigkeit der Maschine. Ist der Vorschub der Maschine zu schnell, kann dadurch die Klinge brechen.
24. Kreisförmiges Schneiden muss durchgeführt werden, wenn die Klinge näherungsweise vertikal zur Bodenfläche der Basis steht.
25. Gewinkeltes Schneiden kann nicht durchgeführt werden, wenn der Staubsammler angeschlossen ist.
26. Anschluss An Einen Staubsauger (separat erhältlich)  
Verwenden Sie einen Reiniger, einen Staubfang sowie einen Adapter (separat erhältlich), um den Großteil des anfallenden Staubs zu entfernen.
27. Verwenden Sie beim Fräsen von metallischen Materialien eine geeignete Fräsflüssigkeit (Spindelöl, Seifenwasser usw.), um die Lebensdauer der Klinge zu verlängern. **(Abb. 19)** Und schneiden Sie das Material mit mittlerer Geschwindigkeit.
28. Beim Schneiden einer Aussparung in andere Materialien als Holz bohren Sie zunächst mit einem Bohrer oder ähnlichen Werkzeug ein Loch, von dem aus Sie den Schnitt ansetzen. **(Abb. 20)**
29. Die Schalterverriegelung nicht fixieren und blockieren. Halten Sie außerdem Ihren Finger vom Auslöse-Schalter fern, wenn Sie das Werkzeug tragen. Sonst kann der Hauptschalter ungewollt eingeschaltet werden, wodurch es zu unerwarteten Unfällen kommen kann. **(CJ18DA)**
30. Niemals direkt in die LED blicken!  
Wird das Auge kontinuierlich den LED-Strahlen ausgesetzt, kann es zu Augenverletzungen kommen.
31. Berühren Sie niemals die beweglichen Teile.  
Halten Sie niemals Ihre Hände, Finger oder andere Körperteile in die Nähe der beweglichen Teile des Werkzeugs.

# Deutsch

32. Bedienen Sie das Gerät niemals ohne alle Schutzvorrichtungen an der richtigen Stelle. Bedienen Sie dieses Werkzeug niemals, ohne dass sich alle Schutzvorrichtungen bzw. Sicherheitsmerkmale an Ort und Stelle und in einem einwandfreien Betriebszustand befinden. Wenn eine Schutz- oder Sicherheitsvorrichtung für Wartungs- oder Service-Arbeiten entfernt werden muss, denken Sie daran, die Schutz- oder Sicherheitsvorrichtung wieder anzubringen, bevor Sie das Werkzeug wieder in Betrieb nehmen.
33. Lassen Sie das Werkzeug NIEMALS unbeaufsichtigt laufen. Schalten Sie die Stromzufuhr ab. Lassen Sie das Werkzeug nicht unbeaufsichtigt liegen, bevor es vollständig zum Stillstand gekommen ist.
34. Verwenden Sie Elektrowerkzeuge niemals an Orten, an denen Explosionsgefahr besteht, wie zum Beispiel in der Nähe von leicht entflammaren Flüssigkeiten, Gasen oder Staub. Die Stichsäge erzeugt Funken, die Staub oder Rauch entzünden können.
35. Setzen Sie die Schalttafel nicht starken Erschütterungen aus oder beschädigen sie. Dies kann zu einer Fehlfunktion führen.
36. Verwenden Sie das Produkt nicht, wenn das Werkzeug oder die Akkuanschlüsse (Akkualterung) verformt sind. Wenn der Akku eingesetzt wird, kann es zu einem Kurzschluss kommen, der zu Raucherentwicklung oder Entzündung führen kann.
37. Halten Sie die Anschlüsse vom Werkzeug (Akkualterung) frei von Spänen und Staub.
- Stellen Sie vor der Verwendung sicher, dass sich keine Späne und kein Staub im Bereich der Anschlüsse angesammelt haben.
  - Versuchen Sie während des Einsatzes zu vermeiden, dass Späne oder Staub vom Werkzeug auf den Akku fallen.
  - Lassen Sie das Werkzeug in einer Arbeitspause oder nach dem Einsatz nicht in einem Bereich liegen, in dem es herabfallenden Spänen oder Staub ausgesetzt sein kann. Das könnte einen Kurzschluss verursachen, der zu Raucherentwicklung oder Entzündung führen kann.
38. Verwenden Sie das Werkzeug und den Akku immer bei Temperaturen zwischen -5°C und 40°C.

## WARNUNG ZUM LITHIUM-IONEN- AKKU

Um die Lebensdauer des Lithium-Ionen-Akkus zu verlängern, ist dieser mit einer Schutzfunktion zum Stoppen der Leistungsabgabe ausgestattet.

In den unten beschriebenen Fällen 1 bis 3 kann bei der Benutzung dieses Produkts der Motor abschalten, selbst wenn Sie den Schalter drücken. Dies ist kein Defekt sondern das Resultat der Schutzfunktion.

1. Wenn die verbleibende Akkuleistung nicht mehr ausreicht, schaltet der Motor ab. Laden Sie in einem solchen Fall den Akku umgehend auf.
2. Wenn das Werkzeug überlastet ist, kann es zum Abschalten des Motors kommen. Lassen Sie in diesem Fall den Schalter des Werkzeugs los und beseitigen Sie die Ursache der Überlastung. Danach können Sie das Werkzeug wieder verwenden.
3. Kommt es durch Arbeitsüberlastung zu einer Überhitzung des Akkus, wird die Stromzufuhr vom Akku unter Umständen unterbrochen. Unterbrechen Sie in diesem Fall Ihre Arbeit und lassen Sie die Batterie abkühlen. Danach können Sie das Werkzeug wieder verwenden.

Bitte beachten Sie die folgenden Warnhinweise.

### WARNUNG

Um im Voraus das Auslaufen des Akkus, Erwärmung, Raucherentwicklung, Explosion und Entzündung zu vermeiden, beachten Sie bitte stets die folgenden Vorsichtsmaßnahmen.

1. Stellen Sie sicher, dass sich keine Späne und Staub auf dem Akku ansammeln.
  - Stellen Sie während der Arbeit sicher, dass keine Späne und Staub auf die Batterie fallen.
  - Stellen Sie sicher, dass sich Staub und Späne, die während der Bearbeitung auf das Elektrowerkzeug fallen, nicht auf der Batterie ansammeln.
  - Lagern Sie ungebrauchte Batterien nicht an Plätzen, an denen Staub oder Späne anfallen.
  - Vor dem Einlagern einer Batterie sind sämtlicher Staub und Späne zu entfernen. Weiterhin ist zu berücksichtigen, dass die Batterie nicht zusammen mit Metallteilen (Schrauben, Nägel, usw.) gelagert werden darf.
  2. Achten Sie darauf, dass der Akku nicht durch einen spitzen Gegenstand, beispielsweise einen Nagel, beschädigt wird. Vermeiden Sie Schläge mit dem Hammer. Treten Sie nicht gegen den Akku, werfen Sie diesen nicht und vermeiden Sie schwere Stöße.
  3. Beschädigte oder verformte Akkus dürfen nicht weiterverwendet werden.
  4. Achten Sie auf den richtigen Anschluss der Pole.
  5. Schließen Sie den Akku nicht direkt an Stromsteckdosen oder Zigarettenanzündern im Auto an.
  6. Verwenden Sie den Akku nur für den angegebenen Zweck.
  7. Falls der Akku nach dem Ablauf der angegebenen Ladezeit nicht vollständig aufgeladen ist, brechen Sie den weiteren Ladevorgang unverzüglich ab.
  8. Vermeiden Sie hohe Temperaturen und hohen Druck, wie er beispielsweise in der Mikrowelle, einem Trockner, oder einem Hochdruckbehälter auftritt.
  9. Halten Sie den Akku sofort von offenen Flammen fern, wenn Sie ein Leck oder üblen Geruch feststellen.
  10. Vermeiden Sie eine Verwendung an Orten, an denen starke statische Elektrizität erzeugt wird.
  11. Werden ein Leck, übler Geruch, Erwärmung, Verfärbungen, Verformungen oder sonstige ungewöhnliche Eigenschaften während der Verwendung, des Aufladens oder der Lagerung festgestellt, entfernen Sie den Akku unverzüglich vom Werkzeug oder vom Ladegerät und beenden Sie die Verwendung.
  12. Tauchen Sie den Akku nicht ins Wasser und lassen Sie keine Flüssigkeiten ins Innere gelangen. Leitfähige Flüssigkeiten, wie z. B. Wasser, können Schäden verursachen, die zu einem Brand oder einer Explosion führen. Lagern Sie Ihren Akku an einem kühlen, trockenen Ort, fern von brennbaren und entzündlichen Gegenständen. Korrosive Gase in der Atmosphäre müssen gemieden werden.
- ### VORSICHT
1. Tritt die auslaufende Flüssigkeit in Kontakt mit Ihren Augen, reiben Sie diese nicht, sondern waschen Sie sie mit sauberem Leitungswasser gut aus und suchen Sie unverzüglich einen Arzt auf. Ohne sachgemäße Behandlung kann die Flüssigkeit Augenverletzungen verursachen.
  2. Wenn die ausgelaufene Flüssigkeit auf Haut oder Kleidung trifft, waschen Sie diese unverzüglich mit sauberem Wasser ab. Es besteht die Gefahr von Hautreizungen.
  3. Beim Auftreten von Rost, üblem Geruch, Überhitzung, Verfärbungen, Verformungen und/oder sonstigen Abweichungen während der ersten Verwendung des Akkus ist dieser nicht weiterzuverwenden. Bringen Sie den Akku zum Händler oder Verkäufer zurück.

**WARNUNG**

Wenn ein leitfähiger Fremdkörper in das Gehäuse eines Lithium-Ionen-Akkus eindringt, kann er kurzgeschlossen und ein Brand verursacht werden. Befolgen Sie beim Lagern einer Lithium-Ionen-Batterie unbedingt folgende Regeln:

- Legen Sie in das Aufbewahrungsetui keine leitfähigen Trümmer, Nägel und Drähte wie etwa Eisen- und Kupferdrähte.
- Laden Sie, damit kein Kurzschluss auftreten kann, die Batterie in das Werkzeug oder schieben Sie sie sicher in die Batteriehülle zum Lagern so weit ein, dass der Ventilator nicht sichtbar ist.

25	Schraube	32	Öler
26	Schalter der Ladestand-Kontrollanzeige	33	▽ -Markierung
27	Akkustand-Kontrollanzeigelampe	34	Halbkreisförmiger Teil
28	Schalter der Akkustand-Kontrollanzeige	35	Skala
29	Akkustand-Kontrollleuchte	36	Staubsammler
30	Führung (optionales Zubehör)	37	Nut
31	Holzschraube / Nagel	38	Adapter (optionales Zubehör)

**BEZÜGLICH DES TRANSPORTS VON LITHIUM-IONEN-BATTERIEN**

Beim Transport von Lithium-Ionen-Batterien beachten Sie bitte die folgenden Vorsichtsmaßnahmen.

**WARNUNG**

Weisen Sie die Transportfirma darauf hin, dass ein Paket eine Lithium-Ionen-Batterie enthält, informieren Sie das Unternehmen über ihre Leistungsabgabe und befolgen Sie die Anweisungen der Transportfirma, wenn Sie den Transport in die Wege leiten.

- Lithium-Ionen-Batterien, die eine Leistungsabgabe von 100 Wh überschreiten, werden in der Einstufung des Frachtguts als Gefahrgüter angesehen und erfordern spezielle Anwendungsverfahren.
- Für den Transport über Straßen müssen die internationalen Gesetze und die Regeln und Vorschriften des Bestimmungslands eingehalten werden.
- Wenn der BSL36B18 im Werkzeug installiert wird, überschreitet die Leistung 100 Wh und das Gerät wird als Fracht als Gefahrgut eingestuft.

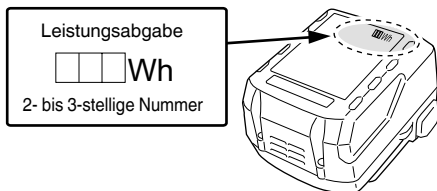

**SYMBOLE**

**WARNUNG**

Die folgenden Symbole werden für diese Maschine verwendet. Achten Sie darauf, diese vor der Verwendung zu verstehen.

	CJ18DA / CJ18DB : Akku-Stichsäge
	Der Anwender muss die Bedienungsanleitung lesen, um das Risiko einer Verletzung zu verringern.
	Nur für EU-Länder Werfen Sie Elektrowerkzeuge nicht in den Hausmüll! Gemäß der Europäischen Richtlinie 2012/19/EU über Elektro- und Elektronik- Altgeräte und Umsetzung in nationales Recht müssen verbrauchte Elektrowerkzeuge getrennt gesammelt und einer umweltgerechten Wiederverwertung zugeführt werden.
	Gleichstrom
	Nennspannung
	Leerlaufdrehzahl
	Gewicht (Gemäß EPTA-Prozedur 01/2014)
	Einschalten ON
	Ausschalten OFF
	Trennen Sie die Batterie ab
	Verriegeln
	Entriegeln
	Holz
	Metall
	Edelstahl

**BEZEICHNUNG DER TEILE**

(Abb. 1–Abb. 24)

①	Schalter	13	Griff
②	Entriegelungstaste	14	Typenschild
③	LED-Leuchte	15	Schaltfeld
④	Hebel	16	Riegel
⑤	Blatt	17	Skalenscheibe
⑥	Führungsrolle	18	Kontrolllampe
⑦	Wechselknopf	19	Kolben
⑧	Bodenplatte	20	Sägeblatthalter
⑨	Grundplatte	21	Basis-Schraube
⑩	Sechskantinnenschüssel	22	Splitterschutz
⑪	Motor	23	Späneabdeckung
⑫	Akku	24	Subbasis (optionales Zubehör)

# Deutsch

	Schalter der Ladestandskontrollleuchte
	Der Akku ist fast leer. Den Akku schnellstmöglich wieder aufladen.
	Es verbleibt die Hälfte der Akkuladung.
	Die verbleibende Akkuladung ist ausreichend.
	Warnung
	Unzulässige Handlung

## Akku

	Leuchtet; Es verbleiben noch mehr als 75% der Akkuladung.
	Leuchtet; Es verbleiben noch 50%–75% der Akkuladung.
	Leuchtet; Es verbleiben noch 25%–50% der Akkuladung.
	Leuchtet; Es verbleiben noch weniger als 25% der Akkuladung.
	Blinkt; Der Akku ist fast leer. Laden Sie den Akku so schnell wie möglich wieder auf.
	Blinkt; Die Ausgabe wurde wegen hoher Temperatur unterbrochen. Entfernen Sie den Akku aus dem Werkzeug und lassen Sie ihn vollständig abkühlen.
	Blinkt; Die Ausgabe wurde wegen einer Störung oder Fehlfunktion unterbrochen. Das Problem kann durch den Akku verursacht worden sein, bitte wenden Sie sich an Ihren Händler.

## STANDARDZUBEHÖR

Zusätzlich zum Hauptgerät (1 Gerät) enthält die Packung die auf der Seite 231 aufgelisteten Zubehörteile.

Das Standardzubehör kann ohne vorherige Bekanntmachung jederzeit geändert werden.

## ANWENDUNGEN

- Schneiden verschiedener Hölzer und Taschenschneiden
- Schneiden von weichem Stahlblech, Aluminiumblech und Kupferblech
- Schneiden synthetischer Harze, wie Phenolharz und Vinylchlorid
- Schneiden dünner und weicher Baumaterialien
- Schneiden von Edelstahlblech (mit Klinge Nr. 97)

## TECHNISCHE DATEN

Modell	CJ18DA	CJ18DB
Spannung	18 V	
Max. Schnitttiefe	Holz 135 mm Weicher Stahl 10 mm Edelstahl 2,5 mm	
Leerlaufgeschwindigkeit	0–2500 min <sup>-1</sup>	550–2500 min <sup>-1</sup>
Hub	26 mm	
Min. Schneideradius	25 mm	
Gewicht*	2,5 kg (BSL1850C) 2,9 kg (BSL36B18)	2,6 kg (BSL1850MA) 2,9 kg (BSL36B18)

\* Gemäß EPTA-Verfahren 01/2014  
In Abhängigkeit von der angeschlossenen Batterie. Das höchste Gewicht wird mit dem BSL36B18 gemessen.

## HINWEIS

Aufgrund des ständigen Forschungs- und Entwicklungsprogramms von HIKOKI sind Änderungen der hier gemachten technischen Angaben vorbehalten.

## LADEN

Vor Gebrauch des Elektrowerkzeugs den Akku wie folgt laden.

1. **Den Netzstecker des Ladegeräts in eine Steckdose einstecken.**  
Wenn der Stecker des Ladegeräts in eine Steckdose eingesteckt wird, blinkt die Kontrolllampe rot (in Ein-Sekunden-Intervallen).
  2. **Den Akku in das Ladegerät einlegen.**  
Schieben Sie den Akku wie in der **Abb. 3** gezeigt fest in das Ladegerät ein.
  3. **Laden**  
Beim Einlegen eines Akkus in das Ladegerät beginnt die Kontrolllampe beständig rot zu leuchten. Wenn der Akku voll aufgeladen ist, blinkt die Kontrolllampe rot (in Ein-Sekunden-Intervallen). (Siehe **Tabelle 1**)
- (1) Kontrolllampen-Anzeige  
Die Anzeigen der Kontrolllampe entsprechend dem Zustand des Ladegerätes oder Akkus sind in **Tabelle 1** angegeben.



Tabelle 1

Anzeigen der Kontrolllampe				
Kontrolllampe (rot)	Vor dem Laden	Blinkt	Leuchtet 0,5 Sekunden lang. Leuchtet 0,5 Sekunden lang nicht. (Aus für 0,5 Sekunden)	/
	Während des Ladens	Leuchtet	Leuchtet beständig	
	Laden abgeschlossen	Blinkt	Leuchtet 0,5 Sekunden lang. Leuchtet 0,5 Sekunden lang nicht. (Aus für 0,5 Sekunden)	
	Wegen Überhitzung angehalten	Blinkt	Leuchtet 1 Sekunde lang. Leuchtet 0,5 Sekunden lang nicht. (Aus für 0,5 Sekunden)	Akku überhitzt. Laden nicht möglich (Ladevorgang wird nach dem Abkühlen des Akkus gestartet).
	Laden nicht möglich	Flackert	Leuchtet 0,1 Sekunden lang. Erlischt 0,1 Sekunden lang. (Aus für 0,1 Sekunden)	Betriebsstörung im Akku oder im Ladegerät

(2) Bezüglich der Temperaturen und der Ladezeit der wiederaufladbaren Batterie Die Temperaturen und die Ladezeit sind in **Tabelle 2** angegeben.

Tabelle 2

Akku		Ladegerät	UC18YFSL	
Ladespannung		V	14,4 V	18 V
Akkutyp			Li-ion	
Temperaturen, bei denen der Akku geladen werden kann			0°C–50°C	
Ladezeit für Akkuleistung, ungefähr (bei 20°C)				
1,5 Ah	min		22 (4 Zellen)	22 (5 Zellen)
2,0 Ah	min		30 (4 Zellen)	30 (5 Zellen)
2,5 Ah	min		35 (4 Zellen)	35 (5 Zellen)
3,0 Ah	min		45 (8 Zellen/4 Zellen)	45 (10 Zellen/5 Zellen)
4,0 Ah	min		60 (8 Zellen)	60 (10 Zellen)
5,0 Ah	min		75 (8 Zellen)	75 (10 Zellen)
6,0 Ah	min		90 (8 Zellen)	90 (10 Zellen)
8,0 Ah	min		–	120 (10 Zellen)

**HINWEIS**

Die Aufladezeit kann je nach Umgebungstemperatur und Spannung der Stromquelle unterschiedlich sein.

**4. Den Netzstecker des Ladegeräts aus der Steckdose ziehen.**

**5. Das Ladegerät festhalten und den Akku herausziehen.**

**HINWEIS**

Den Akku nach Benutzung des Ladegeräts unbedingt aus diesem entfernen und aufbewahren.

**Zum elektrischen Entladen im Falle von neuen Akkus, usw.**

Da die internen chemischen Substanzen von neuen und länger nicht verwendeten Akkus nicht aktiviert sind, ist die elektrische Entladezeit möglicherweise bei der ersten und zweiten Verwendung kurz. Dies ist eine vorübergehende Erscheinung und die normale Entladezeit wird wiederhergestellt, wenn der Akku 2 - 3 Mal aufgeladen wurde.

**Verlängerung der Lebensdauer der Akkus.**

(1) Laden Sie die Akkus auf, bevor sie komplett entladen sind. Wenn Sie merken, dass die Leistung des Werkzeugs schwächer wird, stoppen Sie die Verwendung des Werkzeugs und laden Sie den Akku auf. Wenn Sie das Werkzeug weiter verwenden und die elektrische Spannung erschöpfen, kann der Akku beschädigt werden und seine Lebensspanne wird kürzer.

(2) Vermeiden Sie das Aufladen bei hohen Temperaturen. Ein wiederaufladbarer Akku ist unmittelbar nach Gebrauch heiß. Wird eine solcher Akku unmittelbar nach dem Gebrauch aufgeladen, zersetzen sich die internen chemischen Substanzen und die Lebensspanne des Akkus verkürzt sich. Lassen Sie den Akku liegen und laden Sie ihn erst auf, nachdem er eine Weile abgekühlt ist.

**VORSICHT**

- Wenn der Akku geladen wird, während er heiß ist, weil er längere Zeit direkter Sonneneinstrahlung ausgesetzt oder eben erst in Gebrauch war, leuchtet die Kontrolllampe 1 Sekunde lang auf und erlischt dann für 0,5 Sekunden (aus für 0,5 Sekunden). In einem solchen Fall den Akku zuerst abkühlen lassen und erst dann mit dem Ladevorgang beginnen.
- Wenn die Kontrolllampe flackert (in 0,2-Sekunden-Intervallen), den Akkuanschluss des Ladegerätes auf Fremdkörper kontrollieren und diese ggf. entfernen. Wenn keine Fremdkörper vorhanden sind, liegt wahrscheinlich eine Fehlfunktion des Akkus oder des Ladegeräts vor. Die Teile von einem autorisierten Kundendienst prüfen lassen.
- Da der eingebaute Mikrocomputer etwa 3 Sekunden benötigt, um zu bestätigen, dass der Akku, der mit dem UC18YFSL geladen wurde, herausgenommen wurde, mindestens 3 Sekunden warten, bevor Sie ihn wieder einlegen, um den Ladevorgang fortzusetzen. Wird der Akku innerhalb von 3 Sekunden wieder eingelegt, kann es sein, dass er nicht ordnungsgemäß aufgeladen wird.

## MONTAGE UND BETRIEB

Aktion	Abbildung	Seite
Herausnehmen und Einlegen des Akkus	2	2
Laden	3	2
Klingenwechsel	4	3
Einstellung der Betriebsgeschwindigkeit der Klinge (CJ18DB)	5	3
Einstellung des Orbitalbetriebs	6	3
Spitterschutz	7	4
Späneabdeckung	8	4
Subbasis* <sup>1</sup> (separat erhältlich)	9	5
Austausch der Grundplatte	10	5
Aufbewahren des Sechskantschlüssels	11	5
Betätigen des Schalters* <sup>2</sup>	12	5
Benutzung des LED-Lichts* <sup>3</sup>	13	6
Ladestand-Kontrollleuchte* <sup>4</sup> (CJ18DA)	14	6
Ladestand-Kontrollleuchte (CJ18DB)	15	6
Anbringen der Führung (separat erhältlich)	16	6
Geradliniges Schneiden	17	7
Einen Kreis oder kreisförmigen Bogen schneiden	18	7
Schneiden metallischer Materialien	19	7
Taschenschneiden	20	7
Gewinkelt Schneiden	21	8
Bezüglich Sägen von Edelstahlblechen	22	8
Mit Reiniger verbinden (separat erhältlich)	23	9
Auswahl von Zubehör	—	232

\*1 Untere Basis

### HINWEIS

Wenn die Subbasis angebracht ist, reduziert sich der Überstand der Klinge aus dem geschnittenen Material um 3 mm. Nachdem die Klinge zum niedrigsten Punkt bewegt wurde, prüfen Sie, ob sie aus dem Material heraussteht.

\*2 Schalterbetrieb

<CJ18DB>

○ Betreiben Sie das Werkzeug nicht, während der Schalter gedrückt gehalten wird.

\*3 Benutzung des LED-Lichts

### HINWEIS

Schalten Sie das LED-Licht regelmäßig aus, um den Batterieverbrauch zu verringern. Die Lampe erlischt, wenn der Schalter losgelassen wird.

\*4 Ladestand-Kontrollleuchte (CJ18DA)

### HINWEIS

Wenn Sie einen Akku mit Anzeigelampe verwenden, beachten Sie bitte die Anzeigelampe am Akku, um die verbleibende Akkuleistung abzulesen.

## AUSWAHL DER KLINGEN

### Zubehör-Klingen

Um eine maximale Betriebseffektivität und -ergebnisse zu erhalten, ist es sehr wichtig, die am besten passende Klinge für den Typ und die Dicke des zu schneidenden Materials auszuwählen. Die Klingennummer ist in der Nähe des Einsatzteils jeder Klinge eingraviert. Wählen Sie die passende Klinge, indem Sie sich nach **Tabelle 3** richten.

## WARTUNG UND INSPEKTION

### VORSICHT

Stellen Sie sicher, dass vor Wartung und Prüfung der Schalter ausgeschaltet und die Batterie entfernt ist.

#### 1. Inspektion des Klinge

Dauernde Verwendung einer stumpfen oder beschädigten Klinge führt zu reduzierter Schneideleistung und kann zur Überlastung des Motors führen. Ersetzen Sie die Klinge durch eine neue, sobald Sie stärkere Abnutzung bemerken.

#### 2. Inspektion der Befestigungsschrauben

Inspizieren Sie regelmäßig alle Befestigungsschrauben und stellen Sie sicher, dass sie richtig festgezogen sind. Sollte sich eine der Schrauben lockern, ziehen Sie sie sofort wieder fest an. Falls dies nicht getan wird, könnte das zu ernsthaften Gefahren führen.

#### 3. Wartung des Motors

Die Wicklung des Motors ist das „Herzstück“ des Elektrowerkzeugs. Wenden Sie die gebotene Sorgfalt auf, um sicherzustellen, dass die Wicklung nicht beschädigt und/oder mit Öl oder Wasser benetzt wird.

#### 4. Prüfen der Anschlüsse (Werkzeug und Akku)

Überprüfen Sie die Anschlüsse, um sicherzustellen, dass sich keine Späne und kein Staub angesammelt haben.

Prüfen Sie das bei Gelegenheit vor, während und nach dem Betrieb.

### VORSICHT

Entfernen Sie die Späne und den Staub, die sich an den Anschlüssen angesammelt haben.

Andernfalls können Funktionsstörungen auftreten.

#### 5. Außenreinigung

Wenn das Werkzeug schmutzig ist, wischen Sie es mit einem weichen trockenen Tuch oder einem mit Seifenwasser befeuchteten Tuch ab. Kein Chlorlösungsmittel, Benzin oder Farbenverdünner verwenden, da diese Kunststoffe aufweichen.

#### 6. Lagerung

Das Elektrowerkzeug und den Akku an einem Ort mit einer Temperatur von unter 40°C und außerhalb der Reichweite von Kindern lagern.

### HINWEIS

Aufbewahren von Lithiumionenbatterien  
Vergewissern Sie sich, dass die Lithiumionenbatterien voll aufgeladen sind, bevor Sie sie lagern.

Das Lagern der Akkus über längere Zeit (3 Monate oder mehr) mit einem niedrigen Ladestand kann zu einer Leistungsminderung führen, welche die Nutzungszeit der Akkus deutlich verkürzt oder mit sich bringt, dass die Akkus keine Ladung mehr halten können.

Eine deutliche Verkürzung der Nutzungszeit kann jedoch durch wiederholtes Aufladen und zwei- bis fünfmaliges Benutzen der Akkus wieder behoben werden.

Sollte die Nutzungszeit trotz wiederholtem Aufladen und Benutzung extrem kurz sein, betrachten Sie die Akkus als tot und kaufen Sie neue Akkus.

### VORSICHT

Bei Betrieb und Wartung von Elektrowerkzeugen müssen die Sicherheitsvorschriften und Normen beachtet werden.

## Wichtiger Hinweis zu den Akkus für Akku-Geräte von HiKOKI

Verwenden Sie immer unsere angegebenen Originalakkus. Wir können die Sicherheit und die Leistung unseres Akku-Gerätes nicht gewährleisten, wenn andere als die von uns angegebenen Akkus verwendet werden, oder wenn der Akku zerlegt und verändert wird (etwa durch Zerlegen und Ersetzen von Zellen oder anderen innen gelegenen Teilen).

## Information über Betriebslärm und Vibration

Die gemessenen Werte wurden entsprechend EN62841 bestimmt und in Übereinstimmung mit ISO 4871 ausgewiesen.

Gemessener A-gewichteter Schallpegel:  
96 dB (A) (CJ18DA, CJ18DB)  
Gemessener A-gewichteter Schalldruck:  
85 dB (A) (CJ18DA, CJ18DB)

Messunsicherheit K: 5 dB (A)

Gehörschutz tragen.

Gesamtvibrationswerte (3-Achsen-Vektorsumme), bestimmt gemäß EN62841.

Schneiden von Brettern:  
Vibrationsemissionswert **a<sub>h</sub>**, **B** = 7,5 m/s<sup>2</sup> (CJ18DA)  
9,0 m/s<sup>2</sup> (CJ18DB)

Messunsicherheit K = 1,5 m/s<sup>2</sup>

Schneiden von Metallblechen:  
Vibrationsemissionswert **a<sub>h</sub>**, **M** = 6,0 m/s<sup>2</sup> (CJ18DA)  
8,0 m/s<sup>2</sup> (CJ18DB)

Messunsicherheit K = 1,5 m/s<sup>2</sup>

Der ausgewiesene Gesamtschwingungswert und der angegebene Geräuschemissionswert wurden gemäß eines standardisierten Testverfahrens gemessen und können beim Vergleich eines Werkzeugs mit einem anderen verwendet werden.

Sie können auch für eine Vorabschätzung der Exposition genutzt werden.

### WARNUNG

- Die Schwingungs- und Geräuschemissionen während des tatsächlichen Gebrauchs des Elektrowerkzeugs können vom angegebenen Gesamtwert abweichen, je nachdem, wie das Werkzeug verwendet wird, insbesondere abhängig von der Art des bearbeiteten Werkstücks; und
- Legen Sie Sicherheitsmaßnahmen zum Schutz des Bedieners fest, die auf einer Expositionseinschätzung unter den tatsächlichen Benutzungsbedingungen beruhen (unter Berücksichtigung aller Bereiche des Betriebszyklus, darunter neben der Triggerzeit auch die Zeiten, in denen das Werkzeug ausgeschaltet ist oder im Leerlaufbetrieb läuft).

### HINWEIS

Aufgrund des ständigen Forschungs- und Entwicklungsprogramms von HiKOKI sind Änderungen der hier gemachten technischen Angaben vorbehalten.

# Deutsch

**Tabelle 3** Liste passender Klängen

Zu schneidendes Material	Klinge	Nr. 1 (Superlang)	Nr. 11	Nr. 12	Nr. 15	Nr. 16	Nr. 21	Nr. 22	Nr. 41	Nr. 97
	Materialqualität	Dicke des Materials (mm)								
Holz	Holz allgemein	Unter 135	10-55	Unter 20	/	/	10-55	5-40	10-65	/
	Sperrholz	/	5-30	Unter 10	/	/	5-30	3-20	/	/
Eisenblech	Weiches Stahlblech	/	/	/	3-6	Unter 3	/	/	/	2-5
	Edelstahlblech	/	/	/	/	/	/	/	/	1,5-2,5
Nicht-Eisen-Metall	Aluminium, Kupfer, Messing	/	/	/	3-12	Unter 3	/	/	/	Unter 5
	Aluminiumrahmen	/	/	/	Höhe bis zu 25	/	/	/	/	Höhe bis zu 25
Kunststoffe	Phenolharz, Melamin, Harz, usw.	/	/	/	5-20	Unter 6	5-15	Unter 6	/	5-15
	Vinylchlorid, Acrylharz, usw.	/	5-30	Unter 10	5-20	Unter 5	5-30	3-20	/	5-15
	Geschäumtes Polyethylen, Styropor	/	10-55	3-25	5-25	3-25	10-55	3-40	/	5-25
Papierbrei	Karton, geripptes Papier	/	10-55	3-25	/	/	10-55	3-40	/	/
	Harte Bretter	/	/	/	3-25	Unter 6	/	/	/	3-25
	Faserbrett	/	/	/	/	Unter 6	/	/	/	/

**HINWEIS**

Der minimale Schneideradius der Klängen Nr. 1 (Superlang), Nr. 21, Nr. 22 und Nr. 41 ist 100 mm.

## FEHLERSUCHE UND -BESEITIGUNG

Führen Sie die in der folgenden Tabelle aufgeführten Inspektionen durch, wenn das Gerät nicht ordnungsgemäß funktioniert. Kann das Problem dadurch nicht behoben werden, wenden Sie sich an Ihren Händler oder ein autorisiertes HiKOKI-Kundendienstzentrum.

Symptom	Mögliche Ursache	Abhilfe
Das Werkzeug läuft nicht	Keine verbleibende Akkuleistung	Laden Sie den Akku auf.
	Der Akku ist nicht ganz eingesetzt.	Schieben Sie den Akku hinein, bis Sie ein Klicken hören.
Das Werkzeug hat plötzlich angehalten	Das Werkzeug war überlastet	Beseitigen Sie das Problem, das die Überlastung verursacht.
	Akku überhitzt	Verringern Sie während des Schneidens den ausgeübten Druck. Lassen Sie das Werkzeug und den Akku gründlich abkühlen.
Sägeblatt - kann nicht eingesetzt werden - ist abgefallen	Die Form des Anbringungsstücks stimmt nicht überein	Verwenden Sie ein passendes Sägeblatt (Siehe „Auswahl von Zubehör“)
	Der Hebel ist geöffnet.	Schließen Sie den Hebel.
	Im Klingenhalter befinden sich Fremdkörper.	Entfernen Sie die Fremdkörper.
Der Schalter kann nicht gezogen werden	Die Arretierungstaste ist eingedrückt (CJ18DA)	Lösen Sie die Arretierungstaste.
Ein unnormal schrilles Geräusch tritt auf, wenn der Triggerschalter gezogen wird.	Der Triggerschalter wurde nur leicht gezogen. (CJ18DA)	Dies ist keine Fehlfunktion. Dies tritt nicht auf, wenn der Triggerschalter mehr gezogen wird.
Das Sägeblatt verschleißt zu schnell.	Sie verwenden nicht das zum Schneiden von Metallen geeignete Maschinenöl	Verwenden Sie Maschinenöl (Turbinenöl usw.)
	Die Anzahl der Hübe ist zu hoch	Schalten Sie den Regler auf eine niedrigere Geschwindigkeit als die aktuelle. (CJ18DB) (Schalten Sie in den niedrigen Geschwindigkeitsmodus, wenn Sie Edelstahlplatten schneiden) (Siehe „Einstellung der Betriebsgeschwindigkeit der Klinge“)
	Sie üben während des Schneidens zu viel Druck aus	Verringern Sie während des Schneidens den ausgeübten Druck.
Schneidet nicht richtig.	Das Sägeblatt ist für die Qualität und Dicke des zu schneidenden Materials nicht geeignet	Verwenden Sie ein geeignetes Sägeblatt (Siehe „Auswahl von Zubehör“)
	Geschwindigkeit und Orbitalposition sind für die Beschaffenheit und Stärke des zu schneidenden Materials ungeeignet	Stellen Sie eine geeignete Geschwindigkeit und Orbitalposition ein (Siehe „Montage und Betrieb“ Abb. 17–22 auf Seite 26.)
	Das Sägeblatt ist verschlissen, abgetragen oder beschädigt	Ersetzen Sie es durch ein neues Sägeblatt.

## AVERTISSEMENTS DE SÉCURITÉ GÉNÉRAUX POUR L'OUTIL

### ⚠ AVERTISSEMENT

Lire tous les avertissements de sécurité, instructions, illustrations et spécifications donnés avec cet outil électrique.

*Le non-respect de toutes les instructions indiquées ci-dessous peut entraîner une électrocution, un incendie et/ou de graves blessures.*

Conservé tous les avertissements et toutes les instructions pour pouvoir s'y reporter ultérieurement.

*Le terme « outil » dans les avertissements fait référence à l'outil électrique alimenté par le secteur (avec cordon d'alimentation) ou à l'outil fonctionnant sur batterie (sans cordon d'alimentation).*

#### 1) Sécurité de la zone de travail

- a) **Conserver la zone de travail propre et bien éclairée.**

*Les zones en désordre ou sombres sont propices aux accidents.*

- b) **Ne pas faire fonctionner les outils électriques en atmosphère explosive, par exemple en présence de liquides inflammables, de gaz ou de poussières.**

*Les outils électriques produisent des étincelles qui peuvent enflammer les poussières ou les fumées.*

- c) **Maintenir les enfants et les badauds à l'écart pendant l'utilisation de l'outil.**

*Les distractions peuvent faire perdre le contrôle de l'outil à l'utilisateur.*

#### 2) Sécurité électrique

- a) **Il faut que les fiches de l'outil électrique soient adaptées au socle. Ne jamais modifier la fiche de quelque façon que ce soit. Ne pas utiliser d'adaptateurs avec des outils à branchement de terre.**

*Des fiches non modifiées et des socles adaptés réduiront le risque de décharge électrique.*

- b) **Éviter tout contact du corps avec des surfaces reliées à la terre telles que les tuyaux, les radiateurs, les cuisinières et les réfrigérateurs.**

*Il existe un risque accru de décharge électrique si le corps de l'utilisateur est relié à la terre.*

- c) **Ne pas exposer les outils à la pluie ou à des conditions humides.**

*La pénétration d'eau à l'intérieur d'un outil augmentera le risque de décharge électrique.*

- d) **Ne pas maltraiter le cordon. Ne jamais utiliser le cordon pour porter, tirer ou débrancher l'outil. Maintenir le cordon à l'écart de la chaleur, du lubrifiant, des arêtes ou des parties en mouvement. Des cordons endommagés ou emmêlés augmentent le risque de décharge électrique.**

- e) **Lorsqu'on utilise un outil à l'extérieur, il faut utiliser un prolongateur adapté à l'utilisation extérieure.**

*L'utilisation d'un cordon adapté à l'utilisation extérieure réduit le risque de décharge électrique.*

- f) **Si l'usage d'un outil dans un emplacement humide est inévitable, utiliser une alimentation protégée par un dispositif différentiel à courant résiduel (DDR).**

*L'usage d'un DDR réduit le risque de décharge électrique.*

#### 3) Sécurité des personnes

- a) **Rester vigilant, regarder ce que l'on est en train de faire et faire preuve de bon sens dans son utilisation de l'outil.**

*Ne pas utiliser un outil lorsqu'on est fatigué ou sous l'emprise de drogues, d'alcool ou de médicaments.*

*Un moment d'inattention en cours d'utilisation d'un outil peut entraîner des blessures graves.*

- b) **Utiliser un équipement de sécurité. Toujours porter des verres de protection.**

*L'utilisation d'un équipement de protection comme un masque antipoussière, des chaussures de sécurité antidérapantes, un casque de sécurité ou des protections auditives dans des conditions appropriées réduira les risques de blessures corporelles.*

- c) **Éviter tout démarrage intempestif. S'assurer que l'interrupteur est en position d'arrêt avant de brancher l'outil au secteur et/ou à la batterie, de le ramasser ou de le porter.**

*Porter un outil en ayant le doigt sur l'interrupteur ou brancher un outil dont l'interrupteur est en position de marche est source d'accidents.*

- d) **Retirer toute clé de réglage avant de mettre l'outil en marche.**

*Une clé laissée fixée sur une partie tournante de l'outil peut donner lieu à des blessures.*

- e) **Ne pas se pencher trop loin. Garder une position et un équilibre adaptés à tout moment.**

*Cela permet un meilleur contrôle de l'outil dans des situations inattendues.*

- f) **S'habiller de manière adaptée. Ne pas porter de vêtements amples ou de bijoux. Gardez vos cheveux et vos vêtements loin des pièces mobiles.**

*Les pièces en mouvement peuvent happer les vêtements amples, les bijoux ou les cheveux longs.*

- g) **Si des dispositifs sont fournis pour le raccordement d'équipements pour l'extraction et la récupération des poussières, s'assurer qu'ils sont connectés et correctement utilisés.**

*Utiliser des collecteurs de poussière peut réduire les risques dus aux poussières.*

- h) **La familiarité acquise par une utilisation fréquente des outils ne doit pas vous rendre complaisant et vous faire ignorer les principes de sécurité des outils.**

*Un geste imprudent peut causer de graves blessures en une fraction de seconde.*

#### 4) Utilisation et entretien de l'outil

- a) **Ne pas forcer l'outil. Utiliser l'outil adapté à l'application souhaitée.**

*Si l'on utilise l'outil électrique adéquat en respectant le régime pour lequel il a été conçu, il réalisera un travail de meilleure qualité et plus sûr.*

- b) **Ne pas utiliser l'outil si l'interrupteur ne permet pas de passer de l'état de marche à arrêt et vice versa.**

*Un outil électrique ne pouvant être contrôlé par l'interrupteur représente un danger et doit être réparé.*

- c) **Débrancher la fiche de la source d'alimentation et/ou retirer la batterie de l'outil, si elle est détachable, avant tout réglage, changement d'accessoires ou avant de ranger l'outil.**

*Ces mesures de sécurité préventives réduiront les risques de démarrage accidentel de l'outil électrique.*

- d) **Après utilisation, ranger l'outil électrique hors de portée des enfants et ne laisser aucune personne l'utiliser si elle n'est pas familiarisée avec les outils électriques ou ces instructions.**

*Les outils électriques représentent un danger entre des mains inexpertes.*

e) **Entretien des outils électriques et les accessoires.** Assurez-vous que les pièces en mouvement ne sont pas désalignées ou coincées, qu'aucune pièce n'est cassée ou que l'outil électrique n'a subi aucun dommage pouvant affecter son bon fonctionnement. Si l'outil électrique est endommagé, le faire réparer avant de le réutiliser.

*De nombreux accidents sont dus à des outils mal entretenus.*

f) **Garder affûtés et propres les outils permettant de couper.**

*Un outil bien entretenu aux bords bien affûtés risquera moins de se coincer et sera plus facile à maîtriser.*

g) **Utiliser l'outil, les accessoires et les lames, etc., conformément à ces instructions, en tenant compte des conditions de travail et du travail à réaliser.**

*L'utilisation d'un outil électrique à des fins autres que celles prévues est potentiellement dangereuse.*

h) **Garder les poignées et les surfaces de préhension propres, sèches et exemptes d'huile et de graisse.**

*Les poignées et surfaces de préhension glissantes ne permettent pas de manipuler et de contrôler l'outil de manière sûre dans des situations inattendues.*

5) **Utilisation des outils fonctionnant sur batteries et précautions d'emploi**

a) **Ne recharger qu'avec le chargeur spécifié par le fabricant.**

*Un chargeur qui est adapté à un type de bloc de batteries peut créer un risque de feu lorsqu'il est utilisé avec un autre type de bloc de batteries.*

b) **N'utiliser les outils qu'avec des blocs de batteries spécifiquement désignés.**

*L'utilisation de tout autre bloc de batteries peut créer un risque de blessure et de feu.*

c) **Lorsqu'un bloc de batteries n'est pas utilisé, le maintenir à l'écart de tout autre objet métallique, par exemple trombones, pièces de monnaie, clés, clous, vis ou autres objets de petite taille qui peuvent donner lieu à une connexion d'une borne à une autre.**

*Le court-circuitage des bornes d'une batterie entre elles peut causer des brûlures ou un feu.*

d) **Dans de mauvaises conditions, du liquide peut être éjecté de la batterie ; éviter tout contact. En cas de contact accidentel, nettoyer à l'eau. Si le liquide entre en contact avec les yeux, rechercher en plus une aide médicale.**

*Le liquide éjecté des batteries peut causer des irritations ou des brûlures.*

e) **Ne pas utiliser un bloc batterie ou un outil qui est endommagé ou modifié.**

*Des batteries endommagées ou modifiées peuvent présenter un comportement imprévisible pouvant provoquer un incendie, une explosion ou un risque de blessures.*

f) **Ne pas exposer un bloc batterie ou un outil à un feu ou à des températures excessives.**

*L'exposition à un feu ou à des températures supérieures à 130°C peut provoquer une explosion.*

g) **Suivre toutes les instructions de charge et ne pas charger le pack batterie ou l'outil en dehors de la plage de température spécifiée dans les instructions.**

*Une charge incorrecte ou à des températures en dehors de la plage spécifiée peut endommager la batterie et augmente le risque d'incendie.*

6) **Maintenance et entretien**

a) **Faire entretenir l'outil par un réparateur qualifié utilisant uniquement des pièces de rechange identiques.**

*Cela assurera le maintien de la sécurité de l'outil.*

b) **Ne jamais réaliser la maintenance sur des packs batterie endommagés.**

*La maintenance des blocs batterie ne doit être réalisée que par le fabricant ou des personnes autorisées.*

## PRÉCAUTIONS

**Maintenir les enfants et les personnes infirmes éloignés.**

**Lorsque les outils ne sont pas utilisés, ils doivent être rangés hors de portée des enfants et des personnes infirmes.**

## AVERTISSEMENTS DE SÉCURITÉ POUR LA SCIE SAUTEUSE À BATTERIE

1. **Tenir l'outil électrique par une surface de prise isolée, lorsqu'on effectue une tâche où l'accessoire de coupe pourrait toucher un câblage caché ou son propre cordon d'alimentation.**

*Le contact de l'accessoire de coupe avec un fil sous tension peut transmettre du courant dans les pièces métalliques exposées de l'outil et électrocuter l'opérateur.*

2. **Utiliser des pinces ou tout autre moyen pratique pour fixer et maintenir la pièce sur une plateforme stable.**

*Si la pièce est maintenue avec la main ou contre le corps, elle sera instable, ce qui peut conduire à une perte de contrôle.*

## AVERTISSEMENTS DE SÉCURITÉ SUPPLÉMENTAIRES

1. Chargez toujours la batterie à une température de 0°C à 40°C. Une température inférieure à 0°C entraînera une surcharge dangereuse. La batterie ne peut pas être chargée à une température supérieure à 40°C. La température la plus appropriée pour la charge est de 20°C à 25°C.

2. N'utilisez pas le chargeur de manière continue. Quand une charge a été effectuée, laissez le chargeur au repos pendant environ 15 minutes avant de procéder à une nouvelle charge de la batterie.

3. Ne pas laisser de corps étrangers pénétrer par le trou de raccord de la batterie rechargeable.

4. Ne jamais désassembler la batterie rechargeable et le chargeur.

5. Ne jamais court-circuiter la batterie rechargeable. Le court-circuitage de la batterie provoquera un courant électrique puissant et une surchauffe. Cela présente un risque de brûlure ou de dégâts à la batterie.

6. Ne pas jeter la batterie au feu. Elle pourrait exploser.

7. Apporter la batterie au magasin où elle a été achetée dès que la durée de vie de post-charge de la batterie devient trop courte pour une utilisation pratique. Ne pas jeter de batterie usagée.

8. Ne pas insérer d'objets dans les fentes d'aération du chargeur. L'insertion d'objets métalliques ou de produits inflammables dans les fentes d'aération du chargeur présente un risque d'électrocution ou de dégât du chargeur.

9. Tenir fermement l'outil pendant le fonctionnement. Ne pas respecter cette consigne présente un risque d'accident ou de blessures. (Fig. 24)

# Français

10. Lorsque l'appareil fonctionne longtemps sans interruption, il risque de surchauffer, entraînant des dommages du moteur et de l'interrupteur. Par conséquent, chaque fois que le boîtier devient chaud, laissez la lame au repos pendant un moment.
11. Si la machine est utilisée en continu à basse vitesse, une charge supplémentaire est appliquée au moteur, ce qui peut entraîner le grippage du moteur. Toujours utiliser l'outil électrique de sorte que la lame ne reste pas coincée par le matériau pendant le fonctionnement. Toujours régler la vitesse de la lame pour permettre une coupe fluide.
12. Préparer et vérifier l'environnement de travail. S'assurer que la zone de travail remplit toutes les conditions énumérées dans les précautions.
13. S'assurer que la batterie est fermement maintenue en place. En effet, si cette batterie n'est pas bien placée dans le chargeur, elle peut tomber et provoquer un accident.
14. Poussière produite pendant le fonctionnement  
*La poussière produite lors du fonctionnement normal peut affecter la santé de l'opérateur. L'une ou l'autre des méthodes suivantes est recommandée.*
  - a) Porter un masque à poussière
  - b) Utiliser des équipements de collecte de poussière externe (accessoires en option) (Fig. 23)

Lors de l'utilisation d'un équipement de collecte de poussière externe, branchez l'adaptateur avec le tuyau flexible depuis l'équipement de collecte de poussière externe.
15. Pendant l'utilisation, ne touchez pas la partie métallique de l'outil.
16. Changement des lames
  - Bien mettre l'interrupteur sur OFF et débrancher la batterie de l'outil avant de remplacer les lames.
  - Ne pas ouvrir le levier lorsque le piston est en mouvement. (Fig. 4)
  - Confirmer que les parties saillantes de la lame sont bien insérées dans le support de lame. (Fig. 4)
  - Confirmer que la lame est située entre la rainure du rouleau. (Fig. 4)
17. Toujours s'assurer d'enfoncer le bouton de désactivation du verrouillage en position de verrouillage lorsque vous ne l'utilisez pas. (CJ18DA)
18. L'utilisation de l'anti-éclats pendant la coupe de matériaux en bois réduit considérablement les éclats de copeaux sur la surface de coupe.  
Insérer l'anti-éclats dans l'espace sur la base, et le pousser à fond.
19. Couvercle à copeaux
  - Le couvercle d'éclats empêche les copeaux d'être projetés et améliore le rendement du collecteur à poussière.
  - Il est possible que le couvercle d'éclats se givre lors de la coupe de métal.
20. Afin d'éviter tout délogement de la lame, des dommages ou une usure excessive sur le piston, veiller à ce que la surface de la plaque de base soit fixée sur la pièce à usiner lors de la coupe.
21. A petite vitesse, ne pas couper une pièce de bois ayant plus de 10 mm d'épaisseur ou une pièce d'acier ayant plus de 1 mm d'épaisseur.
22. Pour garantir la précision de coupe lorsque vous utilisez le guide (Fig. 18), configurez toujours la position orbitale sur « 0 ».
23. Lorsque l'on scie un petit arc circulaire, réduire la vitesse d'avance de la machine. Si la machine avance trop rapidement, la lame risque de casser.
24. Une coupe circulaire doit être effectuée avec la lame approximativement à la verticale par rapport à la surface inférieure de la base.
25. La coupe angulaire est impossible avec le collecteur de poussière.
26. Raccordement au nettoyeur (vendu séparément)  
Si l'on raccorde le nettoyeur par le collecteur à poussière et l'adaptateur (vendu séparément), on pourra recueillir la plus grande partie des poussières.
27. Lors de la coupe de matériaux métalliques, utiliser un liquide de coupe approprié (huile de broche, eau savonneuse, etc.) pour prolonger la durée de vie de la lame. (Fig. 19) Et couper le matériau à vitesse moyenne.
28. Pour couper une ouverture de fenêtre dans des matériaux autres que le bois, percer initialement un trou avec une perceuse ou un outil similaire à partir duquel commencer la coupe. (Fig. 20)
29. Ne pas immobiliser le verrou d'interrupteur avec un moyen mécanique. En outre, garder le doigt loin de la gâchette lors du transport de l'outil. Sinon, l'interrupteur du corps principal risque de s'enclencher (MARCHE) inopinément et de provoquer des accidents. (CJ18DA)
30. N'exposez pas vos yeux directement à la lampe en la regardant.  
Une exposition continue de vos yeux à la lampe pourrait les blesser.
31. Ne touchez jamais les pièces mobiles.  
Ne jamais placer les mains, les doigts ou d'autres parties du corps à proximité des pièces mobiles de l'outil.
32. Ne jamais faire fonctionner sans que tous les dispositifs de protection soient en place.  
Ne jamais utiliser cet outil sans que tous les dispositifs de protection ou de sécurité ne soient en place et en bon état de marche. Si un entretien ou des réparations nécessitent le retrait d'une protection ou d'une sécurité, s'assurer de remplacer la protection ou le dispositif de sécurité avant d'effectuer l'opération de l'outil.
33. Ne JAMAIS laisser de l'outil en marche sans surveillance. Mettez l'appareil hors tension.  
Ne pas laisser l'outil tant qu'il n'est pas complètement arrêté.
34. Ne pas faire fonctionner les outils électriques en atmosphère explosive, par exemple en présence de liquides inflammables, de gaz ou de poussières.  
La scie sauteuse produit des étincelles qui peuvent enflammer les poussières ou les fumées.
35. Ne pas faire subir de choc violent au panneau de commande ni le casser. Cela risque d'entraîner un dysfonctionnement.
36. N'utilisez pas le produit si l'outil ou les bornes de la batterie (fixation de la batterie) sont déformés.  
Installer la batterie peut entraîner un court-circuit qui pourrait provoquer des émissions de fumée ou un début d'incendie.
37. Gardez les bornes de l'outil (support de la batterie) exemptes de copeaux et à la poussière.
  - Avant toute utilisation, assurez-vous qu'aucun copeau ou poussière ne s'est accumulé sur la zone des bornes.
  - Pendant l'utilisation, essayez d'éviter que des copeaux ou de la poussière provenant de l'outil ne tombent sur la batterie.
  - Lors de la suspension de l'opération ou après l'utilisation, ne laissez pas l'outil dans un endroit où il pourrait être exposé à des copeaux ou de la poussière.  
Le non-respect de cette consigne peut entraîner un court-circuit qui pourrait provoquer des émissions de fumée ou un début d'incendie.
38. Utilisez toujours l'outil et la batterie à des températures comprises entre -5°C et 40°C.



## PRÉCAUTIONS RELATIVES À LA BATTERIE AU LITHIUM-ION

Pour prolonger sa durée de vie, la batterie lithium-ion est équipée d'une fonction de protection qui coupe automatiquement l'alimentation.

Dans les cas 1 à 3 décrits ci-dessous, il est possible que le moteur s'arrête lors de l'utilisation de ce produit, même si le commutateur est actionné. Il ne s'agit pas d'un dysfonctionnement, mais du fonctionnement normal de la protection.

1. Lorsque la charge restante de la batterie diminue, le moteur s'arrête.  
Dans ce cas de figure, charger immédiatement la batterie.
2. En cas de surcharge de l'outil, le moteur peut s'arrêter. Dans ce cas, relâcher le commutateur de l'outil et éliminer les causes de la surcharge. Après cela, vous pouvez l'utiliser à nouveau.
3. En cas de surchauffe due à un travail trop intensif, l'alimentation de la batterie peut se couper.  
Dans ce cas, arrêter toute utilisation de la batterie et la laisser refroidir. Après cela, vous pouvez l'utiliser à nouveau.

En outre, respecter la précaution et l'avertissement suivants.

### AVERTISSEMENT

Afin d'éviter toute fuite de la batterie, génération de chaleur, émission de fumée, explosion et inflammation, respecter scrupuleusement les précautions suivantes :

1. S'assurer que les copeaux et la poussière ne s'accumulent pas sur la batterie.
  - Pendant la tâche, s'assurer que les copeaux et la poussière ne tombent pas sur la batterie.
  - S'assurer que les copeaux et la poussière qui tombent sur l'outil lors de la tâche ne s'accumulent pas sur la batterie.
  - Ne pas conserver une batterie inutilisée dans un endroit qui est exposé aux copeaux et à la poussière.
  - Avant de stocker une batterie, retirer tous les copeaux et la poussière qui ont pu y adhérer et ne pas la ranger avec des pièces métalliques (vis, clous, etc.).
2. Ne pas percer la batterie à l'aide d'un objet pointu tel qu'un clou. Ne pas la frapper à l'aide d'un marteau. Ne pas marcher dessus, ni la lancer ou la soumettre à un choc physique important.
3. Ne pas utiliser une batterie dont l'extérieur est déformé ou laisse penser qu'elle est défectueuse.
4. Ne pas insérer la batterie à l'envers (pôles inversés).
5. Ne pas raccorder directement la batterie à une prise électrique ou à un allume-cigare.
6. Ne pas utiliser la batterie à d'autres fins que celle spécifiée.
7. En cas d'échec du chargement d'une batterie, même après un certain délai, arrêter immédiatement le rechargement.
8. Ne pas exposer la batterie à des températures ou une pression élevées (four à micro-ondes, séchoir, conteneur sous haute pression).
9. Maintenir la batterie à l'écart de toute flamme en cas de détection d'une fuite ou d'une mauvaise odeur.
10. Ne pas utiliser à proximité d'une source puissante d'électricité statique.
11. En cas de fuite de la batterie, de mauvaise odeur, de génération de chaleur, de décoloration, de déformation ou d'anomalie en cours d'utilisation, de rechargement ou d'entreposage, ôter immédiatement la batterie de l'équipement ou du chargeur de batterie et cesser de l'utiliser.

12. N'immergez pas la batterie ou ne laissez aucun liquide couler à l'intérieur. La pénétration de liquide conducteur, tel que de l'eau, peut provoquer des dégâts et entraîner un incendie ou une explosion. Rangez la batterie dans un endroit frais et sec, et à distance de tout objet inflammable. Les atmosphères à gaz coarsifs doivent être évitées.

### ATTENTION

1. En cas de projection dans les yeux du liquide ayant fui de la batterie, ne pas se frotter les yeux, les rincer à l'eau claire et contacter immédiatement un médecin.  
En l'absence de traitement, le liquide peut provoquer des lésions oculaires.
2. En cas de projection du liquide ayant fui de la batterie sur la peau ou les vêtements, rincer immédiatement ces derniers à l'eau claire (au robinet).  
Le liquide peut provoquer une irritation de la peau.
3. En cas de détection de rouille, de mauvaise odeur, de surchauffe, de décoloration, de déformation et/ou autres anomalies lors de la première utilisation de la batterie, ne pas utiliser cette dernière et la renvoyer au fournisseur ou au fabricant.

### AVERTISSEMENT

Si des corps étrangers conducteurs s'introduisent dans la borne de la batterie lithium-ion, un court-circuit peut se produire dans la batterie et provoquer un incendie. Lors du stockage d'une batterie lithium-ion, veiller à suivre scrupuleusement les instructions suivantes.

- Ne pas placer de débris conducteurs, de clous ou de morceaux de fils électriques en fer ou en cuivre dans le boîtier de rangement.
- Pour éviter tout court-circuit, charger la batterie dans l'outil ou insérer le couvercle de la batterie à fond, de manière à ne plus voir le ventilateur.

## À PROPOS DU TRANSPORT DE LA BATTERIE LITHIUM-ION

Lors du transport d'une batterie lithium-ion, veuillez observer les précautions suivantes.

### AVERTISSEMENT

Informez la société de transport qu'un paquet contient une batterie lithium-ion, informez la société de sa puissance de sortie et suivez les instructions de la société de transport lors de l'organisation du transport.

- Les batteries lithium-ion qui dépassent une puissance de sortie de 100 Wh font partie de la classification de transport des produits dangereux et nécessitent l'application de procédures spéciales.
- Pour un transport vers l'étranger, vous devez vous conformer aux lois internationales et aux normes et réglementations en vigueur dans le pays de destination.
- Si le BSL36B18 est installé dans l'outil électrique, la puissance de sortie dépassera 100 Wh et l'unité sera classée comme marchandise dangereuse selon la classification du fret.

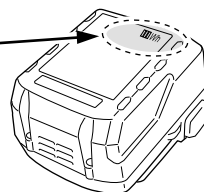
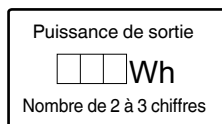

## NOMS DES PIÈCES (Fig. 1–Fig. 24)

①	Commutateur	⑳	Support de lame
②	Bouton de blocage	㉑	Boulon de base
③	Éclairage à DEL	㉒	Protection contre les éclats
④	Levier	㉓	Couvercle à copeaux
⑤	Lame	㉔	Base secondaire (accessoires en option)
⑥	Rouleau de guidage	㉕	Vis
⑦	Bouton de changement	㉖	Indicateur de batterie restante
⑧	Plaque de base	㉗	Indicateur témoin de batterie restante
⑨	Base	㉘	Commutateur d'indicateur de niveau de batterie
⑩	Clef à six pans	㉙	Témoin de niveau de charge de la batterie
⑪	Moteur	㉚	Guide (accessoires en option)
⑫	Batterie	㉛	Vis à bois / Clou
⑬	Poignée	㉜	Graisseur
⑭	Plaque d'identification	㉝	Marque ▽
⑮	Panneau de commutation	㉞	Partie semi-circulaire
⑯	Loquet	㉟	Échelle
⑰	Cadran	㊱	Collecteur à poussière
⑱	Témoin lumineux	㊲	Cran
⑲	Piston	㊳	Adaptateur (accessoires en option)

	Poids (Selon la procédure EPTA 01/2014)
	Bouton ON
	Bouton OFF
	Débrancher la batterie
	Verrouillage
	Déverrouillage
	Bois
	Métal
	Acier inoxydable
	Commutateur de puissance batterie résiduelle
	La puissance résiduelle de la batterie est presque nulle. Recharger la batterie le plus vite possible.
	La puissance résiduelle de la batterie est à la moitié.
	La puissance résiduelle de la batterie est suffisante.
	Avertissement
	Action interdite

## SYMBOLES

### AVERTISSEMENT

Les symboles suivants sont utilisés pour l'outil. Bien se familiariser avec leur signification avant d'utiliser l'outil.

	CJ18DA / CJ18DB : Scie sauteuse à batterie
	Pour réduire les risques de blessures, l'utilisateur doit lire le manuel d'utilisation.
	Pour les pays européens uniquement Ne pas jeter les appareils électriques dans les ordures ménagères ! Conformément à la directive européenne 2012/19/UE relative aux déchets d'équipements électriques ou électroniques (DEEE), et à sa transposition dans la législation nationale, les appareils électriques doivent être collectés à part et être soumis à un recyclage respectueux de l'environnement.
	Courant direct
V	Tension nominale
n <sub>0</sub>	Vitesse à vide

### Batterie

	S'allume ; La puissance résiduelle de la batterie est de plus de 75%.
	S'allume ; La puissance résiduelle de la batterie se situe entre 50 et 75%.
	S'allume ; La puissance résiduelle de la batterie se situe entre 25 et 50%.
	S'allume ; La puissance résiduelle de la batterie est de moins de 25%.
	Clignote ; La puissance résiduelle de la batterie est presque nulle. Rechargez la batterie le plus rapidement possible.
	Clignote ; Sortie suspendue en raison d'une température élevée. Retirez la batterie de l'outil et laissez-la refroidir complètement.
	Clignote ; Sortie interrompue en raison d'une défaillance ou un dysfonctionnement. Le problème ne provient peut-être pas de la batterie ; veuillez contacter votre revendeur.

## ACCESSOIRES STANDARD

Outre l'unité principale (1 unité), l'emballage contient les accessoires répertoriés à la page 231.

Les accessoires standard sont sujets à changement sans préavis.

## APPLICATIONS

- Coupe de différents bois et coupe de poche.
- Coupe de tôle en acier doux, de plaque en aluminium et de plaque en cuivre
- Coupe de résines synthétiques, par exemple la résine phénol et le chlorure de vinyle
- Coupe de matériaux de construction fins et mous
- Coupe de plaque en acier inoxydable (avec une lame n° 97)

## SPÉCIFICATIONS

Modèle	CJ18DA	CJ18DB
Tension	18 V	
Profondeur de coupe max.	Bois 135 mm Acier doux 10 mm Acier inoxydable 2,5 mm	
Vitesse sans charge	0–2500 min <sup>-1</sup>	550–2500 min <sup>-1</sup>
Course	26 mm	
Rayon de coupe min.	25 mm	
Poids*	2,5 kg (BSL1850C) 2,9 kg (BSL36B18)	2,6 kg (BSL1850MA) 2,9 kg (BSL36B18)

\* Selon la procédure EPTA 01/2014  
Selon la batterie jointe. Le poids le plus lourd est mesuré avec BSL36B18.

### REMARQUE

Par suite du programme permanent de recherche et de développement HiKOKI, ces spécifications peuvent faire l'objet de modifications sans avis préalable.

## CHARGE

Avant d'utiliser l'outil électrique, charger la batterie comme suit.

### 1. Brancher le cordon d'alimentation du chargeur sur la prise secteur.

Quand on raccorde la fiche du chargeur à une prise secteur, la lampe témoin clignote en rouge (à intervalles d'une seconde).

### 2. Insérer la batterie dans le chargeur.

Insérez fermement la batterie dans le chargeur comme illustré sur Fig. 3.

### 3. Charge

Quand on insère une batterie dans le chargeur, la lampe témoin s'allume en rouge.

Quand la batterie est complètement chargée, la lampe témoin clignote en rouge (à intervalles d'une seconde). (Voir le **Tableau 1**)

#### (1) Indication de la lampe témoin

Les indications de la lampe témoin sont indiquées dans le **Tableau 1**, selon l'état du chargeur ou de la batterie rechargeable.

Tableau 1

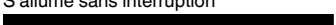
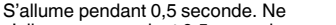
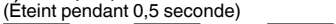
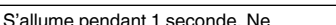
Indications de la lampe témoin				
Lampe témoin (rouge)	Avant la charge	Clignote	S'allume pendant 0,5 seconde. Ne s'allume pas pendant 0,5 seconde. (Éteint pendant 0,5 seconde) 	
	Pendant la charge	S'allume	S'allume sans interruption 	
	Charge terminée	Clignote	S'allume pendant 0,5 seconde. Ne s'allume pas pendant 0,5 seconde. (Éteint pendant 0,5 seconde) 	
	Veille de surchauffe	Clignote	S'allume pendant 1 seconde. Ne s'allume pas pendant 0,5 seconde. (Éteint pendant 0,5 seconde) 	Batterie en surchauffe. Impossible de charger. (La charge commencera une fois que la batterie sera froide).
	Charge impossible	Scintille	S'allume pendant 0,1 seconde. Ne s'allume pas pendant 0,1 seconde. (Éteint pendant 0,1 seconde) 	Anomalie de la batterie ou du chargeur

# Français

- (2) Au sujet des températures et de la durée de charge de la batterie rechargeable  
Les températures et la durée de charge sont indiquées dans le **Tableau 2**.

**Tableau 2**

Batterie		Chargeur	UC18YFSL	
Tension de charge		V	14,4 V	18 V
Type de batterie			Li-ion	
Températures de recharge de la batterie			0°C–50°C	
Durée de charge selon la capacité de la batterie, approx. (à 20°C)				
1,5 Ah	min		22 (4 cellules)	22 (5 cellules)
2,0 Ah	min		30 (4 cellules)	30 (5 cellules)
2,5 Ah	min		35 (4 cellules)	35 (5 cellules)
3,0 Ah	min		45 (8 cellules/4 cellules)	45 (10 cellules/5 cellules)
4,0 Ah	min		60 (8 cellules)	60 (10 cellules)
5,0 Ah	min		75 (8 cellules)	75 (10 cellules)
6,0 Ah	min		90 (8 cellules)	90 (10 cellules)
8,0 Ah	min		–	120 (10 cellules)

## REMARQUE

Le temps de recharge peut varier selon la température ambiante et la tension de la source.

### 4. Débrancher le cordon d'alimentation du chargeur de la prise secteur.

### 5. Tenir fermement le chargeur et dégager la batterie.

## REMARQUE

Bien sortir la batterie du chargeur après usage, et la conserver.

### En ce qui concerne la décharge de l'électricité statique en cas de nouvelles piles, etc.

Comme les substances chimiques internes des nouvelles batteries et des batteries qui n'ont pas été utilisées pendant une longue période ne sont pas activées, le courant de décharge risque d'être très faible lorsqu'elles sont utilisées pour la première et la seconde fois. Il s'agit d'un phénomène temporaire et le temps de recharge normal est rétabli quand les batteries auront été rechargées 2–3 fois.

### Comment prolonger la durée de vie des batteries

- Recharger les batteries avant qu'elles ne soient complètement épuisées.  
Lorsque vous sentez que la puissance de l'outil faiblit, cessez de l'utiliser et rechargez la batterie. Si vous continuez à utiliser l'outil et à épuiser le courant électrique, la batterie risque de subir des dommages et sa durée de vie sera réduite.
- Éviter d'effectuer la recharge à des températures élevées.

Une batterie rechargeable est chaude immédiatement après son utilisation. Si une telle batterie est rechargée immédiatement après utilisation, les substances chimiques internes risquent de se détériorer et la durée de vie de la batterie sera plus courte. Laisser la batterie et la recharger une fois qu'elle a refroidi.

## ATTENTION

- Si la batterie est chargée alors qu'elle est encore chaude parce qu'elle a été laissée longtemps dans un endroit exposé aux rayons du soleil ou qu'elle vient d'être utilisée, la lampe témoin du chargeur s'allume pendant 1 seconde, ne s'allume pas pendant 0,5 seconde (éteinte pendante 0,5 seconde). Dans ce cas, commencer par laisser la batterie refroidir avant de démarrer le chargement.

- Lorsque la lampe témoin scintille (à intervalles de 0,2 seconde), vérifier la présence de corps étrangers dans le connecteur de batterie du chargeur. En l'absence de corps étrangers, il s'agit probablement d'un dysfonctionnement de la batterie ou du chargeur. Les confier à un service d'entretien autorisé.
- Le micro-ordinateur intégré nécessitant environ 3 secondes pour confirmer le chargement de la batterie lorsque UC18YFSL est retiré, attendre au moins 3 secondes avant de la réinsérer pour poursuivre le chargement. Si la batterie est réinsérée dans un délai de 3 secondes, elle pourra ne pas être correctement chargée.

## INSTALLATION ET FONCTIONNEMENT

Action	Figure	Page
Retrait et insertion de la batterie	2	2
Charge	3	2
Changement des lames	4	3
Réglage de la vitesse de fonctionnement de la lame (CJ18DB)	5	3
Réglage du fonctionnement d'orbite	6	3
Protection contre les éclats	7	4
Couvercle à copeaux	8	4
Base secondaire <sup>*1</sup> (vendu séparément)	9	5
Remplacement du socle	10	5
Logement de la clé hexagonale	11	5
Fonctionnement du commutateur <sup>*2</sup>	12	5
Comment utiliser la DEL d'éclairage <sup>*3</sup>	13	6
Témoin lumineux de puissance batterie résiduelle <sup>*4</sup> (CJ18DA)	14	6
Témoin lumineux de puissance batterie résiduelle (CJ18DB)	15	6
Fixation du guidage (vendu séparément)	16	6
Coupe rectiligne	17	7
Coupe d'un cercle ou d'un arc circulaire	18	7
Coupe de pièces métalliques	19	7

Coupe de poche	20	7
Coupe angulaire	21	8
Concernant la coupe de plaques en acier inoxydable	22	8
Branchement avec une finisseuse (vendu séparément)	23	9
Sélection des accessoires	—	232

\*1 Sous base

#### REMARQUE

Lorsque la base secondaire est fixée, la protubérance de la lame au niveau du matériau coupé est réduite de 3 mm. Lorsque la lame est déplacée jusqu'au point le plus bas, assurez-vous qu'elle dépasse du matériau.

\*2 Fonctionnement du commutateur

<CJ18DB>

○ Ne pas utiliser l'outil tant que le commutateur est maintenu enfoncé.

\*3 Comment utiliser la DEL d'éclairage

#### REMARQUE

Afin de ne pas épuiser la batterie, éteignez l'éclairage LED fréquemment. Le témoin s'éteint une fois le commutateur relâché.

\*4 Témoin lumineux de puissance batterie résiduelle (CJ18DA)

#### REMARQUE

Lorsque vous utilisez une batterie avec témoin lumineux, veuillez vous référer au témoin lumineux sur la batterie pour connaître la puissance restante de la batterie.

## SÉLECTION DE LAMES

### Lames accessoires

Pour optimiser l'efficacité du travail et les résultats, il est très important de sélectionner la lame la mieux adaptée au type et à l'épaisseur du matériau à couper. Le numéro de la lame est gravé à proximité de la partie de montage de chaque lame. Sélectionnez les lames appropriées en vous référant au **tableau 3**.

## ENTRETIEN ET VÉRIFICATION

### ATTENTION

Assurez-vous d'avoir mis hors tension le commutateur et retirez la batterie avant d'effectuer l'entretien et le contrôle.

#### 1. Inspection de la lame

L'utilisation prolongée d'une lame émoussée ou endommagée diminue l'efficacité de la coupe et peut provoquer une surcharge du moteur. Remplacez la lame avec une nouvelle dès qu'une abrasion excessive apparaît.

#### 2. Vérification des vis de fixation

Vérifier régulièrement toutes les vis de fixation et s'assurer qu'elles sont bien serrées. S'il advient qu'une vis se desserre, la resserrer immédiatement. Le fait de négliger ce point pourrait entraîner de graves dangers.

#### 3. Entretien du moteur

Le bobinage de l'ensemble moteur est le « cœur » même de l'outil électrique. Veiller soigneusement à ce que ce bobinage ne soit pas endommagé et/ou mouillé par de l'huile ou de l'eau.

### 4. Inspection des bornes (outil et batterie)

Assurez-vous qu'aucun copeau ou poussière se n'est accumulé sur les bornes.

À l'occasion, vérifier avant, pendant et après le fonctionnement.

### ATTENTION

Retirez tous les copeaux ou la poussière qui se sont accumulés sur les bornes.

Le non-respect de cette consigne pourrait provoquer un dysfonctionnement.

### 5. Nettoyage de l'extérieur

Quand l'outil électrique est sale, l'essuyer avec un chiffon sec et doux ou un chiffon imbibé d'eau savonneuse. Ne pas utiliser de solvant au chlore, d'essence ou de diluant, car ils font fondre les matières plastiques.

### 6. Rangement

Rangez l'outil électrique et la batterie dans un endroit où la température est inférieure à 40°C et hors de portée des enfants.

### REMARQUE

Stockage des batteries au lithium-ion.

S'assurer que les batteries au lithium-ion ont été entièrement chargées avant de les stocker.

Le stockage prolongé (3 mois ou plus) de batteries faiblement chargées peut entraîner une détérioration des performances, réduisant considérablement la durée d'autonomie des batteries alors incapables de tenir une charge.

Il est cependant possible de recouvrer la capacité d'autonomie d'une batterie considérablement endommagée en alternant deux à cinq fois charge et utilisation.

Si la durée d'autonomie de la batterie reste extrêmement courte malgré les charges et utilisations consécutives, considérer la batterie en fin de vie et s'en procurer une neuve.

### ATTENTION

Lors de l'utilisation et de l'entretien d'un outil électrique, respecter les règlements et les normes de sécurité en vigueur dans le pays en question.

### Avis important sur les batteries pour outils électriques sans fil HiKOKI

Toujours utiliser une de nos batteries originales spécifiées. Nous ne saurions garantir la sécurité et la performance de notre outil électrique sans fil s'il est utilisé avec une batterie autre que celle que nous avons spécifiée, ou encore si la batterie est démontée et modifiée (par exemple, le démontage et remplacement des cellules ou autres composants internes).

### GARANTIE

Nous garantissons que l'ensemble des outils électriques HiKOKI sont conformes aux réglementations spécifiques statutaires/nationales. Cette garantie ne couvre pas les défauts ni les dommages inhérents à une mauvaise utilisation, une utilisation abusive ou l'usure et les dommages normaux. En cas de réclamation, veuillez envoyer l'outil électrique, en l'état, accompagné du CERTIFICAT DE GARANTIE qui se trouve à la fin du mode d'emploi, dans un service après-vente HiKOKI agréé.

# Français

---

---

## Au sujet du bruit et des vibrations

Les valeurs mesurées ont été déterminées en fonction de la norme EN62841 et déclarées conformes à ISO 4871.

Niveau de puissance sonore pondérée A :  
96 dB (A) (CJ18DA, CJ18DB)

Niveau de pression acoustique pondérée A :  
85 dB (A) (CJ18DA, CJ18DB)

Incertitude K : 5 dB (A)

Porter des protections anti-bruit.

Valeurs totales des vibrations (somme vectorielle triaxiale) déterminées conformément à EN62841.

Découpe des planches:

Valeur d'émission de vibration **a<sub>h</sub>, B** = 7,5 m/s<sup>2</sup> (CJ18DA)  
9,0 m/s<sup>2</sup> (CJ18DB)

Incertitude K = 1,5 m/s<sup>2</sup>

Coupe d'une plaque de métal :

Valeur d'émission de vibration **a<sub>h</sub>, M** = 6,0 m/s<sup>2</sup> (CJ18DA)  
8,0 m/s<sup>2</sup> (CJ18DB)

Incertitude K = 1,5 m/s<sup>2</sup>

---

---

La valeur totale déclarée des vibrations et la valeur déclarée des émissions sonores ont été mesurées conformément à une méthode de test normalisée et peuvent être utilisées pour comparer un outil avec un autre.

Elles peuvent également être utilisées dans une évaluation préliminaire de l'exposition.

### AVERTISSEMENT

- Les vibrations et les émissions sonores lors de l'utilisation réelle de l'outil électrique peuvent différer de la valeur totale déclarée en fonction de la manière dont l'outil est utilisé, en particulier du type de pièce à usiner ;  
et
- Identifier les mesures de protection de l'utilisateur fondées sur une estimation de l'exposition en conditions d'utilisation (tenant compte de tous les aspects du cycle d'utilisation, tels que les moments où l'outil est mis hors tension ou lorsqu'il tourne à vide en plus des temps de déclenchements).

---

### REMARQUE

Par suite du programme permanent de recherche et de développement HiKOKI, ces spécifications peuvent faire l'objet de modifications sans avis préalable.

---

**Tableau 3** Liste des lames appropriées

Matériau à couper	Lame	N° 1 (Super long)	N° 11	N° 12	N° 15	N° 16	N° 21	N° 22	N° 41	N° 97
	Qualité du matériau	Épaisseur du matériau (mm)								
Bois	Bois général	En dessous de 135	10-55	En dessous de 20	/	/	10-55	5-40	10-65	/
	Contre-plaqué	/	5-30	En dessous de 10	/	/	5-30	3-20	/	/
Plaque de fer	Plaque en acier doux	/	/	/	3-6	En dessous de 3	/	/	/	2-5
	Plaque en acier inoxydable	/	/	/	/	/	/	/	/	1,5-2,5
Métal non ferreux	Aluminium, cuivre, laiton	/	/	/	3-12	En dessous de 3	/	/	/	En dessous de 5
	Cadre en aluminium	/	/	/	Hauteur jusqu'à 25	/	/	/	/	Hauteur jusqu'à 25
Plastiques	Résine phénol, mélamine, résine etc.	/	/	/	5-20	En dessous de 6	5-15	En dessous de 6	/	5-15
	Chlorure de vinyle, résine acrylique etc.	/	5-30	En dessous de 10	5-20	En dessous de 5	5-30	3-20	/	5-15
	Mousse de polyéthylène, mousse de styrolène	/	10-55	3-25	5-25	3-25	10-55	3-40	/	5-25
Pulpe	Carton, papier ondulé	/	10-55	3-25	/	/	10-55	3-40	/	/
	Carton dur	/	/	/	3-25	En dessous de 6	/	/	/	3-25
	Panneau de fibres	/	/	/	/	En dessous de 6	/	/	/	/

**REMARQUE**

Le rayon de coupe minimal des lames n° 1 (Super long), n° 21, n° 22 et n° 41 est de 100 mm.

## DÉPANNAGE

Consulter le tableau d'inspection ci-après si l'outil ne fonctionne pas correctement. Si le problème n'est pas réglé, veuillez vous adresser au concessionnaire ou à un centre de réparations HIKOKI.

Symptôme	Cause probable	Solution
L'outil ne fonctionne pas	Aucune énergie dans la batterie	Charger la batterie.
	La batterie n'est pas correctement installée.	Poussez la batterie jusqu'à ce que vous entendiez un dé clic.
L'outil s'est arrêté soudainement	L'outil était en surcharge	Débarrassez-vous du problème provoquant la surcharge. Pendant le fonctionnement, alléger la pression appliquée.
	Batterie en surchauffe	Laisser l'outil et la batterie refroidir complètement.
Lame - impossible de la fixer - chute	La forme de la partie de fixation ne correspond pas	Utiliser la lame appropriée (Voir « Sélection des accessoires »)
	Le Levier est ouvert.	Fermer le levier.
	Il y a un corps étranger à l'intérieur du support de lame.	Retirer le corps étranger.
Le commutateur ne peut pas être tiré	Le bouton de verrouillage est enfoncé (CJ18DA)	Relâcher le bouton de verrouillage.
Un bruit aigu anormal se produit lorsque le commutateur de déclenchement est tiré.	Le commutateur de déclenchement est tiré seulement légèrement. (CJ18DA)	Il ne s'agit pas d'un dysfonctionnement. Cela ne se produit pas si le commutateur de déclenchement est tiré plus complètement.
La lame s'use trop vite.	Huile de machine appropriée non utilisée lors de la coupe de matériaux métalliques	Utiliser de l'huile de machine (huile de turbine, etc.)
	Le nombre de coups est trop rapide	Sélectionner un réglage du variateur inférieur à celui utilisé actuellement. (CJ18DB) (passer en mode basse vitesse lors de la coupe de plaques en acier inoxydable) (Voir « Réglage de la vitesse de fonctionnement de la lame »)
	Trop de pression appliquée pendant le fonctionnement	Pendant le fonctionnement, alléger la pression appliquée.
Impossible de couper correctement.	La lame est inappropriée pour la qualité et l'épaisseur du matériau à couper	Utiliser la lame appropriée (Voir « Sélection des accessoires »)
	Vitesse et position orbitale sont inappropriées pour la qualité et l'épaisseur du matériau à couper	Régler la vitesse et la position orbitale appropriées (Voir « Installation et fonctionnement » Fig. 17-22 à la page 36.)
	La lame est usée, dégradée ou endommagée	Remplacer par une nouvelle lame.



## AVVERTIMENTI GENERALI DI SICUREZZA SUGLI UTENSILI ELETTRICI

### ⚠ AVVERTENZA

Leggere tutti gli avvertimenti di sicurezza, le istruzioni e le specifiche in dotazione con il presente utensile elettrico.

La mancata osservanza di tutte le istruzioni elencate di seguito può provocare scosse elettriche, incendio e/o lesioni gravi.

Salvare tutti gli avvertimenti e le istruzioni per riferimenti futuri.

Il termine "elettroutensili" riportato nelle avvertenze si riferisce agli elettroutensili azionati con alimentazione di rete (via cavi) o a batterie (senza cavi).

#### 1) Sicurezza dell'area operativa

##### a) Mantenere l'area operativa pulita e ordinata.

Aree operative sporche o disordinate possono favorire gli infortuni.

##### b) Non utilizzare gli elettroutensili in atmosfere esplosive, ad es. in presenza di liquidi, gas o polveri infiammabili.

Gli elettroutensili generano delle scintille che potrebbero accendere la polvere o i fumi.

##### c) Tenere lontani bambini e astanti durante l'utilizzo degli elettroutensili.

Qualsiasi distrazione può essere causa di perdita di controllo.

#### 2) Sicurezza elettrica

##### a) Le spine degli elettroutensili devono essere idonee alle prese disponibili. Non modificare mai le prese. Con gli elettroutensili a massa (messi a terra), non utilizzare alcun adattatore.

L'utilizzo di spine intatte e corrispondenti alle prese disponibili ridurrà il rischio di scosse elettriche.

##### b) Evitare qualsiasi contatto con le superfici a massa o a terra, quali tubi, radiatori, fornelli e frigoriferi. In caso di messa a terra o massa del corpo, sussiste un maggior rischio di scosse elettriche.

##### c) Non esporre gli elettroutensili alla pioggia o all'umidità.

La penetrazione di acqua negli elettroutensili aumenterà il rischio di scosse elettriche.

##### d) Non tirare il cavo. Non utilizzarlo per il trasporto, o per tirare o scollegare l'elettroutensile. Tenere il cavo lontano da fonti di calore, oli, bordi appuntiti o parti in movimento.

Cavi danneggiati o attorcigliati possono aumentare il rischio di scosse elettriche.

##### e) Durante l'uso degli elettroutensili all'esterno, utilizzare una prolunga idonea per usi esterni. L'utilizzo di cavi per esterno riduce il rischio di scosse elettriche.

##### f) Se è impossibile evitare l'impiego di un elettroutensile in un luogo umido, utilizzare l'alimentazione protetta da un dispositivo a corrente residua (RCD).

L'uso di un RCD riduce il rischio di scosse elettriche.

#### 3) Sicurezza personale

##### a) Durante l'uso degli elettroutensili, state all'erta, verificate ciò che state eseguendo e adottate sempre il buon senso.

Non utilizzate gli elettroutensili qualora siate stanchi, sotto l'influenza di farmaci, alcol o cure mediche.

Anche un attimo di disattenzione durante l'uso degli elettroutensili potrebbe essere causa di gravi lesioni personali.

##### b) Indossate l'attrezzatura di protezione personale. Indossate sempre le protezioni oculari.

L'attrezzatura protettiva, quali maschera facciale, calzature di sicurezza antiscivolo, caschi o protezioni uditive, utilizzata nelle condizioni appropriate, ridurrà il rischio di lesioni personali.

##### c) Impedite le accensioni involontarie. Prima del collegamento a una sorgente di alimentazione e/o pacco batteria e prima di raccogliere o trasportare l'utensile, verificate che l'interruttore sia posizionato su OFF.

Il trasporto degli elettroutensili tenendo le dita sull'interruttore o l'attivazione elettrica degli utensili che hanno l'interruttore su ON, implica il rischio di incidenti.

##### d) Prima di attivare l'elettroutensile, rimuovete qualsiasi chiave di regolazione.

Lasciando la chiave in un componente in rotazione dell'elettroutensile, sussiste il rischio di lesioni personali.

##### e) Mantenersi in equilibrio. Mantenersi sempre su due piedi, in equilibrio stabile.

Ciò consente di controllare al meglio l'elettroutensile in caso di situazioni impreviste.

##### f) Vestirsi in modo adeguato. Non indossare abiti larghi o gioielli. Tenere i capelli e gli abiti lontani dalle parti in movimento.

Abiti allentati, gioielli e capelli lunghi potrebbero impigliarsi nelle parti in movimento.

##### g) In caso di dispositivi provvisti di collegamento ad apparecchiature di rimozione e raccolta polveri, verificare che queste siano collegate e utilizzate in modo adeguato.

L'utilizzo della raccolta della polvere può ridurre i rischi connessi alle polveri.

##### h) Non lasciare che la familiarità acquisita con l'uso frequente di strumenti consenta di diventare troppo sicuri di sé e ignorare i principi di sicurezza dello strumento.

Un'azione disattenta può causare gravi lesioni in una frazione di secondo.

#### 4) Utilizzo e manutenzione degli elettroutensili

##### a) Non utilizzare elettroutensili non idonei. Utilizzare l'elettroutensile idoneo alla propria applicazione.

Utilizzando l'elettroutensile corretto, si garantirà un'esecuzione migliore e più sicura del lavoro, alla velocità di progetto.

##### b) Non utilizzare l'elettroutensile qualora non sia possibile accenderlo/spengerlo tramite l'interruttore.

È pericoloso utilizzare elettroutensili che non possano essere azionati dall'interruttore. Provvedere alla relativa riparazione.

##### c) Prima di effettuare qualsiasi regolazione, sostituire gli accessori o riporre gli utensili elettrici, scollegare la spina dalla presa elettrica e/o rimuovere il pacco batteria, se staccabile, dall'utensile elettrico.

Queste misure di sicurezza preventive riducono il rischio di avvio involontario dell'elettroutensile.

##### d) Depositare gli elettroutensili non utilizzati lontano dalla portata dei bambini ed evitare che persone non esperte di elettroutensili o non a conoscenza di quanto riportato sulle presenti istruzioni azionino l'elettroutensile.

È pericoloso consentire che utenti non esperti utilizzino gli elettroutensili.

- e) **Manutenzione di utensili elettrici e accessori.** Verificare che non vi siano componenti in movimento disallineati o bloccati, componenti rotti o altre condizioni che potrebbero influenzare negativamente il funzionamento dell'utensile elettrico. In caso di guasti, provvedere alla riparazione dell'elettrotensile prima di riutilizzarlo.

*Molti incidenti sono causati da una scarsa manutenzione.*

- f) **Mantenere gli strumenti di taglio affilati e puliti.** Gli strumenti di taglio in condizioni di manutenzione adeguata, con bordi affilati, sono meno soggetti al bloccaggio e sono più facilmente controllabili.

- g) **Utilizzare l'elettrotensile, gli accessori, le punte, ecc. in conformità a quanto riportato nelle presenti istruzioni, tenendo in debita considerazione le condizioni operative e il tipo di lavoro da eseguire.**

*L'uso dell'utensile elettrico per operazioni diverse da quelle previste potrebbe causare una situazione pericolosa.*

- h) **Tenere le maniglie e le superfici di presa asciutte, pulite e libere da olio e grasso.**

*Maniglie e superfici di presa scivolose non consentono una movimentazione e un controllo sicuri dell'utensile in situazioni impreviste.*

## 5) Utilizzo e cura dell'utensile batteria

- a) **Ricaricare solo con il caricatore specificato dal produttore.**

*Un caricatore adatto per un tipo di gruppo batteria può creare un rischio di incendio quando viene utilizzato con un altro gruppo batteria.*

- b) **Usare utensili elettrici con gruppi batteria specificatamente designati.**

*L'utilizzo di qualsiasi altro gruppo batteria può creare un rischio di lesioni e incendi.*

- c) **Quando il gruppo batteria non viene utilizzato, tenerlo lontano da altri oggetti metallici come graffette, monete, chiavi, chiodi, viti, o altri piccoli oggetti metallici che possono creare una connessione da un terminale a un altro.**

*Cortocircuitare i terminali della batteria insieme può causare ustioni o incendi.*

- d) **In condizioni abusive, del liquido può fuoriuscire dalla batteria; evitare il contatto. Se il contatto si verifica accidentalmente, sciacquare con acqua. Se il liquido entra a contatto con gli occhi, richiedere assistenza medica.**

*Il liquido che fuoriesce dalla batteria può causare irritazioni o ustioni.*

- e) **Non utilizzare un pacco batteria o un utensile danneggiato o modificato.**

*Le batterie danneggiate o modificate potrebbero presentare comportamenti imprevedibili, con la conseguenza di incendi, esplosioni o rischio di lesioni.*

- f) **Non esporre un pacco batteria o un utensile a fiamme o temperatura eccessiva.**

*L'esposizione a fiamme o temperatura oltre i 130°C potrebbe causare un'esplosione.*

- g) **Seguire tutte le istruzioni per la ricarica e non caricare il pacco batteria o l'utensile al di fuori dell'intervallo di temperatura specificato nelle istruzioni.**

*La ricarica scorretta o a temperature al di fuori dell'intervallo specificato potrebbe danneggiare la batteria e aumentare il rischio di incendi.*

## 6) Assistenza

- a) **Affidate le riparazioni dell'elettrotensile a persone qualificate che utilizzino solamente parti di ricambio identiche.**

*Ciò garantirà il mantenimento della sicurezza dell'elettrotensile.*

- b) **Non eseguire mai assistenza sui pacchi batteria danneggiati.**

*L'assistenza dei pacchi batteria deve essere eseguita solo dal produttore o da personale di assistenza autorizzato.*

## PRECAUZIONI

**Tenere lontano dalla portata di bambini e invalidi. Quando non utilizzati, gli strumenti dovranno essere depositi lontano dalla portata di bambini e invalidi.**

## AVVISI DI SICUREZZA RELATIVI AL SEGNETTO ALTERNATIVO A BATTERIA

1. **Afferrare l'elettrotensile dalle superfici isolate quando si eseguono operazioni in cui l'attrezzo di taglio potrebbe venire a contatto con fili elettrici nascosti o con il proprio filo.**

Il contatto dell'accessorio da taglio con un filo "in tensione" potrebbe mettere in tensione le parti metalliche esposte dell'utensile "in tensione" e dare una scossa elettrica all'operatore.

2. **Usare morse o altri metodi pratici per fissare e sorreggere il pezzo da lavorare su di una piattaforma stabile.**

Reggere il pezzo da lavorare con la mano o contro il corpo lo rende instabile e potrebbe portare ad una perdita del controllo.

## PRECAUZIONI DI SICUREZZA AGGIUNTIVE

1. Caricare sempre la batteria a una temperatura di 0°C–40°C. Una temperatura inferiore a 0°C può provocare sovraccarico, il che è pericoloso. La batteria non può essere ricaricata a una temperatura superiore a 40°C. La temperatura ideale per la carica è di 20°C–25°C.
2. Non utilizzare il caricatore in continuazione. Quando una ricarica è terminata, far riposare il caricatore per circa 15 minuti prima della successiva ricarica della batteria.
3. Non permettere che sostanze estranee entrino nel foro di collegamento della batteria ricaricabile.
4. Non smontare mai la batteria ricaricabile e il caricatore.
5. Non provocare mai dei corto-circuiti alla batteria ricaricabile. Il fenomeno provoca surriscaldamento e una notevole corrente elettrica. Può quindi causare ustioni o danni alla batteria.
6. Non gettare la batteria nel fuoco. Può esplodere.
7. Non appena la vita della batteria dopo le operazioni di ricarica diventa troppo breve per fini pratici, portare la batteria al negozio dove è stata acquistata. Non gettarla mai via.
8. Non inserire alcun oggetto nelle fessure di ventilazione del caricatore. L'inserimento di oggetti metallici o infiammabili nelle fessure di ventilazione può causare facilmente delle scosse elettriche o danneggiare il caricatore.
9. Assicurarsi di tenere saldamente l'utente durante il funzionamento. La mancata osservanza di questa precauzione potrebbe comportare incidenti o lesioni. (Fig. 24)
10. Lorsque l'appareil fonctionne longtemps sans interruption, il risque de surchauffer, entraînant des dommages du moteur et de l'interrupteur. Pertanto, ogni volta che l'alloggiamento si surriscalda, far riposare la lama per un po'.

11. Se la macchina viene utilizzata in modo continuo a bassa velocità, viene applicato un carico extra al motore, cosa che può provocare il grippaggio del motore. Azionare sempre l'utensile elettrico in modo che la lama non rimanga bloccata dal materiale durante la lavorazione. Regolare sempre la velocità della lama per permettere un taglio scorrevole.
12. Preparazione e controllo dell'ambiente di lavoro. Controllate che il vostro ambiente di lavoro corrisponda alle caratteristiche esposte nella sezione riguardante le precauzioni da prendersi.
13. Controllate che la batteria sia solidamente installata. Se dovesse essere montata male, potrebbe fuoriuscire a causare incidenti.
14. Polvere prodotta durante il funzionamento  
*La polvere prodotta durante il normale funzionamento potrebbe incidere sulla salute dell'operatore. Si consiglia uno dei seguenti modi.*
- a) Indossare una maschera antipolvere**  
**b) Utilizzare un'apparecchiatura esterna per la raccolta della polvere (accessori opzionali) (Fig. 23)**
- Quando si utilizza un'apparecchiatura esterna per la raccolta della polvere, collegare l'adattatore al tubo flessibile dell'apparecchiatura esterna per la raccolta della polvere.
15. Durante l'uso, non toccare la parte metallica dell'utensile.
16. Cambio delle lame
- Assicurarsi di spegnere l'alimentazione e staccare la batteria quando si sostituiscono le lame.
  - Non aprire la leva quando lo stantuffo è in movimento. (Fig. 4)
  - Verificare che le sporgenze della lama siano inserite sul supporto della lama in modo sicuro. (Fig. 4)
  - Assicurarsi che la lama sia posizionata tra la scanalatura del rullo. (Fig. 4)
17. Assicurarsi sempre di premere il pulsante di disattivazione blocco nella posizione di blocco quando non si utilizza. (CJ18DA)
18. Utilizzando il paraschegge durante il taglio di materiali di legno si riduce la frantumazione delle superfici tagliate. Inserire il paraschegge nello spazio alla base e premerlo in avanti completamente.
19. Coperchio trucioli
- Il raccogli-trucioli impedisce ai trucioli di volare via e migliora l'efficienza del raccogli-polvere.
  - È possibile che il raccogli-trucioli sia gelato quando taglia il metallo.
20. Al fine di evitare lo spostamento delle lame, danni o usura eccessiva sullo stantuffo, assicurarsi che la superficie della piastra di base sia fissata al pezzo in lavorazione durante il taglio.
21. Non tagliare tavole di legno di più di 10 mm di spessore o lamiera d'acciaio di più di 1 mm a bassa velocità.
22. Per assicurare un taglio accurato durante l'uso della guida (Fig. 18), impostare sempre la posizione orbitale su "0".
23. Quando si taglia uno piccolo arco di cerchio, ridurre la velocità di alimentazione della macchina. Se la macchina viene alimentata troppo velocemente, ciò potrebbe causare la rottura della lama.
24. Il taglio circolare deve essere eseguito con la lama posta quasi verticalmente rispetto alla superficie inferiore della base.
25. Il taglio angolare non può essere effettuato quando si adotta un raccogliore di polvere.
26. Collegamento al dispositivo di pulizia (venduto separatamente)  
Collegando il dispositivo di pulizia attraverso il raccogli-polvere e l'adattatore (venduti separatamente), è possibile raccogliere la maggior parte della polvere.
27. Quando si tagliano materiali metallici, utilizzare un apposito liquido di taglio (olio per mandrino, acqua e sapone, ecc.) per prolungare la durata della lama. (Fig. 19) Tagliare il materiale a velocità media.
28. 28. Quando si pratica un foro su materiali diversi dal legno, iniziare a forare con un trapano o un attrezzo simile. (Fig. 20)
29. Ne pas immobiliser le verrou d'interrupteur avec un moyen mécanique. Inoltre, tenere il dito lontano dall'interruttore di attivazione quando l'utensile viene trasportato. Sinon, l'interrupteur du corps principal risque de s'enclencher (MARCHÉ) inopinément et de provoquer des accidents. (CJ18DA)
30. Non esporre gli occhi alla luce in modo diretto. Se gli occhi vengono esposti continuamente alla luce, potrebbero verificarsi fastidi alla vista.
31. Non toccare mai le parti in movimento. Non mettere mai le mani, le dita o altre parti del corpo vicino alle parti in movimento dell'utensile.
32. Non mettere mai in funzione senza tutte le protezioni in posizione. Non azionare mai questo utensile senza che tutte le protezioni o le funzioni di sicurezza siano in posizione e in buone condizioni di funzionamento. Se la manutenzione o l'assistenza richiede la rimozione di una protezione o una funzione di sicurezza, assicurarsi di riposizionare la protezione o la funzione di sicurezza prima di riprendere il funzionamento dell'utensile.
33. Non lasciare MAI l'utensile in funzione incustodito. Spegnerne l'alimentazione. Non lasciare l'utensile finché non si arresta completamente.
34. Non utilizzare gli elettrotensili in ambienti esplosivi, ad esempio in presenza di liquidi, gas o polveri infiammabili. Il seghetto alternativo genera delle scintille che potrebbero accendere la polvere o i fumi.
35. Non sottoporre il quadro interruttori a forti urti né romperlo. Ciò potrebbe causare problemi.
36. Non utilizzare il prodotto se l'utensile o i morsetti della batteria (montaggio batteria) sono deformati. Installare la batteria potrebbe causare un corto circuito con conseguenti emissioni di fumo o accensione.
37. Conservare i terminali dell'utensile (montaggio della batteria) liberi da detriti e polvere.
- Prima dell'uso, assicurarsi che detriti e polvere non si siano accumulati nell'area dei terminali.
  - Durante l'uso, cercare di evitare che detriti o polvere provenienti dall'utensile cadano sulla batteria.
  - Quando si interrompe il funzionamento o dopo l'uso, non lasciare l'utensile in un'area in cui potrebbe essere esposto alla caduta di detriti o polvere. Farlo potrebbe causare un corto circuito con conseguenti emissioni di fumo o accensione.
38. Utilizzare sempre l'elettrotensile e la batteria a temperature comprese tra -5°C e 40°C.

## PRECAUZIONI SULLA BATTERIA AGLI IONI DI LITIO

Per estendere la durata, la batteria agli ioni di litio è munita di una funzione di protezione per arrestarne l'uscita.

Nei casi da 1 a 3 descritti di seguito, durante l'utilizzo del prodotto, anche se state premendo l'interruttore, il motore potrebbe arrestarsi. Ciò non indica un malfunzionamento ma è il risultato della funzione di protezione.

1. Quando la rimanente alimentazione della batteria si esaurisce, il motore si arresta.  
In tal caso, ricaricarla immediatamente.
2. Se l'utensile è sovraccarico, il motore potrebbe arrestarsi. In tal caso, rilasciare l'interruttore dell'utensile ed eliminare le cause del sovraccarico. Dopo ciò, sarà possibile riutilizzarlo.
3. Se la batteria si surriscalda in lavori di sovraccarico, l'alimentazione della batteria potrebbe arrestarsi.  
In tal caso, interrompere l'uso della batteria e lasciarla raffreddare. Dopo ciò, sarà possibile riutilizzarlo.

Inoltre, si prega di prestare attenzione al seguente avvertimento e cautela.

### AVVERTENZA

Per prevenire qualsiasi perdita delle batterie, generazione di calore, emissione di fumi, esplosione e accensione, assicurarsi di prestare attenzione alle seguenti precauzioni.

1. Assicurarsi che la polvere e i detriti non si accumulino sulla batteria.
  - Durante la lavorazione, assicurarsi che la polvere e i detriti non si depositino sulla batteria.
  - Assicurarsi che qualsiasi polvere e detriti che si depositano sull'utensile elettrico durante la lavorazione non si accumulino sulla batteria.
  - Non conservare una batteria inutilizzata in un luogo esposto a polvere e detriti.
  - Prima di ritirare una batteria, rimuovere la polvere e i detriti che si sono depositati su di essa e non conservarla insieme a parti metalliche (viti, chiodi, ecc.).
2. Non forare la batteria con un oggetto appuntito come un chiodo, non colpire con un martello, calpestare, lanciare o sottoporre la batterie a violenti urti fisici.
3. Non usare batterie apparentemente danneggiate o deformate.
4. Non usare batterie con la polarità invertita.
5. Non collegare direttamente a prese elettriche o prese per caricabatteria da auto.
6. Non usare la batteria per uno scopo diverso da quelli specificati.
7. Se la ricarica della batteria non si completa anche quando è passato un tempo di ricarica specificato, interrompere immediatamente la ricarica.
8. Non mettere o sottoporre la batteria a temperature elevate o ad alta pressione come in un forno microonde, essiccatore o contenitore ad alta pressione.
9. Tenere immediatamente lontano dal fuoco quando si rilevano perdite o maleodore.
10. Non usare in un luogo dove viene generata forte elettricità statica.
11. Se si verifica la perdita delle batterie, maleodore, generazione di calore, scolorimento o deformazione, o se appaiono anomalie di qualsiasi natura durante l'uso, la ricarica o la conservazione, rimuoverla immediatamente dall'apparecchio o carica batteria, e interrompere l'uso.
12. Non immergere la batteria né consentire ad alcun liquido di penetrare all'interno. La penetrazione di liquidi conduttivi, per esempio acqua, può causare danni e quindi provocare incendi o esplosioni. Conservare la batteria in un luogo fresco e asciutto, lontano da materiali infiammabili e combustibili. Le atmosfere di gas corrosivi devono essere evitate.

### ATTENZIONE

1. Se il liquido che fuoriesce dalla batteria entra negli occhi, non sfregare gli occhi e lavarli bene con acqua fresca e pulita come acqua di rubinetto e contattare immediatamente un medico.  
Se non viene trattato, il liquido può causare problemi agli occhi.
2. Se il liquido fuoriesce sulla pelle o gli abiti, lavare bene con acqua pulita come l'acqua del rubinetto immediatamente.  
C'è una possibilità che possa causare irritazione alla pelle.
3. Se si riscontrano ruggine, maleodore, surriscaldamento, scolorimento, deformazione, e/o altre irregolarità quando si utilizza la batteria per prima volta, non usarla e restituirla al fornitore o venditore.

### AVVERTENZA

Se nel terminale della batteria a ioni di litio penetrano corpi estranei conduttivi, potrebbe verificarsi un cortocircuito della batteria con conseguente incendio. Nello stoccaggio della batteria a ioni di litio, attenersi scrupolosamente alle seguenti istruzioni.

- Non inserire corpi conduttivi, chiodi e fili (ad esempio fili di ferro o rame) nel vano di stoccaggio.
- Per impedire cortocircuiti, caricare la batteria nello strumento o applicare saldamente il coperchio della batteria per lo stoccaggio fino a nascondere la ventola.

## INFORMAZIONI SUL TRASPORTO DELLA BATTERIA AGLI IONI DI LITIO

Quando si trasporta una batteria agli ioni di litio, adottare le seguenti precauzioni.

### AVVERTENZA

Avvisare l'azienda di trasporti che il pacchetto contiene una batteria agli ioni di litio, informare l'azienda della sua potenza di uscita e seguire le istruzioni della società di trasporti quando si organizza il trasporto.

- Le batterie agli ioni di litio che superano la potenza di uscita di 100 Wh sono classificate come merci pericolose e necessitano di procedure speciali.
- Per il trasporto all'estero, è necessario rispettare le leggi internazionali e le norme e i regolamenti previsti nel Paese di destinazione.
- Se il BSL36B18 è installato nell'utensile elettrico, la potenza erogata supererà 100 Wh e l'unità sarà classificata come Merci pericolose per la classificazione trasporto merci.

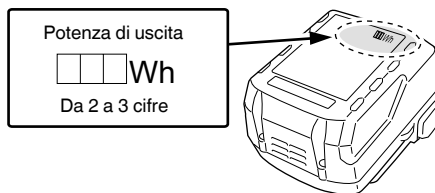







## NOMI DEI COMPONENTI (Fig. 1–Fig. 24)

①	Interruttore	⑳	Portalama
②	Pulsante di sblocco	㉑	Bullone di base
③	Luce LED	㉒	Para-schegge
④	Leva	㉓	Coperchio trucioli
⑤	Lama	㉔	Base secondaria (accessori opzionali)
⑥	Rullo guida	㉕	Vite
⑦	Manopola di cambio	㉖	Interruttore indicatore carica residua della batteria
⑧	Piastra di base	㉗	Lampada indicatore carica residua della batteria
⑨	Base	㉘	Interruttore indicatore livello batteria
⑩	Chiave esagonale maschia	㉙	Spia di indicazione livello della batteria
⑪	Motore	㉚	Guida (accessori opzionali)
⑫	Batteria	㉛	Vite per legno / Chiodo
⑬	Maniglia	㉜	Oleatore
⑭	Targhetta nome	㉝	Segno ▽
⑮	Pannello interruttori	㉞	Parte semicircolare
⑯	Fermo	㉟	Scala
⑰	Selettore	㊱	Raccogli-polvere
⑱	Lampada pilota	㊲	Tacca
⑲	Pistone	㊳	Adattatore (accessori opzionali)

$n_0$	Velocità a vuoto
	Peso (Secondo procedura EPTA 01/2014)
	Accensione
	Spegnimento
	Scollegare la batteria
	Bloccare
	Sbloccare
	Legno
	Metallo
	Acciaio inossidabile
	Interruttore indicatore carica residua della batteria
	La carica della batteria restante è quasi vuota. Ricaricare la batteria il prima possibile.
	La carica della batteria restante è a metà.
	La carica della batteria restante è sufficiente.
	Avvertenza
	Azione non consentita

### Batteria

	Si illumina; La carica residua della batteria è oltre 75%.
	Si illumina; La carica residua della batteria è 50%–75%.
	Si illumina; La carica residua della batteria è 25%–50%.
	Si illumina; La carica residua della batteria è meno del 25%.
	Lampeggia; La carica residua della batteria è quasi esaurita. Ricaricare la batteria al più presto possibile.
	Lampeggia; Uscita sospesa a causa dell'alta temperatura. Rimuovere la batteria dall'utensile e lasciare che si raffreddi completamente.
	Lampeggia; Uscita sospesa a causa di guasti o malfunzionamenti. Il problema potrebbe essere la batteria, quindi mettersi in contatto con il rivenditore.

## ACCESSORI STANDARD





In aggiunta all'unità principale (1 unità), la confezione contiene gli accessori elencati a pagina 231.

Gli accessori standard possono essere cambiati senza preavviso.

## SIMBOLI

### AVVERTENZA

Di seguito mostriamo i simboli usati per la macchina. Assicurarsi di comprenderne il significato prima dell'uso.

	CJ18DA / CJ18DB : Seghetto alternativo a batteria
	Per ridurre il rischio di lesioni, l'utente deve leggere il manuale delle istruzioni.
	Solo per Paesi UE Non gettare le apparecchiature elettriche tra i rifiuti domestici! Secondo la Direttiva Europea 2012/19/UE sui rifiuti di apparecchiature elettriche ed elettroniche e la sua attuazione in conformità alle norme nazionali, le apparecchiature elettriche esauste devono essere raccolte separatamente, al fine di essere reimpiegate in modo eco-compatibile.
	Corrente continua
V	Tensione nominale

## APPLICAZIONI

- Taglio di vari tipi di legname e lavori a traforo
- Taglio di piastre di acciaio tenero, piastre di alluminio e piastre di rame
- Taglio di resine sintetiche, ad esempio resine fenoliche e cloruro di vinile
- Taglio di materiali da costruzione sottili e morbidi
- Taglio di piastre in acciaio inossidabile (con lama N. 97)

## CARATTERISTICHE

Modello	CJ18DA	CJ18DB
Voltaggio	18 V	
Max. profondità di taglio	Legno 135 mm Acciaio tenero 10 mm Acciaio inossidabile 2,5 mm	
Velocità senza carico	0–2500 min <sup>-1</sup>	550–2500 min <sup>-1</sup>
Corsa	26 mm	
Min. raggio di taglio	25 mm	
Peso*	2,5 kg (BSL1850C) 2,9 kg (BSL36B18)	2,6 kg (BSL1850MA) 2,9 kg (BSL36B18)

\* Secondo la Procedura EPTA 01/2014  
A seconda della batteria collegata. Il peso maggiore viene misurato con BSL36B18.

## NOTA

A causa del continuo programma di ricerche e sviluppo della HiKOKI, le caratteristiche riportate in questo foglio sono soggette cambiamenti senza preventiva comunicazione.

## RICARICA

Prima di utilizzare l'utensile elettrico, caricare la batteria nel seguente modo.

### 1. Collegare il cavo di alimentazione del caricatore a una presa CA.

Quando si collega la spina del caricatore ad una presa a muro, la spia pilota lampeggia in rosso (A intervalli di 1 secondo).

### 2. Inserire la batteria nel caricatore.

Inserire saldamente la batteria nel caricatore come mostrato in Fig. 3.

### 3. Carica



Quando si inserisce una batteria nel caricatore, la spia pilota si illumina stabilmente in rosso.

Quando la batteria è completamente carica, la spia pilota lampeggia in rosso (A intervalli di 1 secondo). (Vedere **Tabella 1**)

#### (1) Indicazione della spia

Le indicazioni della spia sono come indicato nella **Tabella 1**, a seconda delle condizioni del caricabatterie o della batteria ricaricabile.

**Tabella 1**

Indicazioni della spia			
Spia pilota (rossa)	Prima della ricarica	Lampeggia	Si illumina per 0,5 secondi. Non si illumina per 0,5 secondi. (Spento per 0,5 secondi) 
	Durante la ricarica	Si illumina	Si illumina stabilmente 
	Carica completata	Lampeggia	Si illumina per 0,5 secondi. Non si illumina per 0,5 secondi. (Spento per 0,5 secondi) 
	Surriscaldamento standbyz	Lampeggia	Si illumina per 1 secondo. Non si illumina per 0,5 secondi. (Spento per 0,5 secondi) 
	Carica impossibile	Lampeggia velocemente	Si illumina per 0,1 secondi. Non si illumina per 0,1 secondi. (Spento per 0,1 secondi) 
			Batteria surriscaldata. Impossibile ricaricare (la ricarica comincerà quando la batteria si raffredda).
			Malfunzionamento della batteria o del caricatore

- (2) Informazioni sulle temperature e il tempo di ricarica della batteria ricaricabile  
Le temperature e il tempo di ricarica sono indicati nella **Tabella 2**.

Tabella 2

Batteria		Caricatore	UC18YFSL	
Voltaggio di carica		V	14,4 V	18 V
Tipo di batteria			Li-ion	
Temperature di carica per le batterie			0°C–50°C	
Tempo di carica per la capacità della batteria, circa (A 20°C)				
1,5 Ah	min		22 (4 celle)	22 (5 celle)
2,0 Ah	min		30 (4 celle)	30 (5 celle)
2,5 Ah	min		35 (4 celle)	35 (5 celle)
3,0 Ah	min		45 (8 celle/4 celle)	45 (10 celle/5 celle)
4,0 Ah	min		60 (8 celle)	60 (10 celle)
5,0 Ah	min		75 (8 celle)	75 (10 celle)
6,0 Ah	min		90 (8 celle)	90 (10 celle)
8,0 Ah	min		–	120 (10 celle)

**NOTA**

Il tempo di carica può variare a seconda della temperatura ambiente e della tensione della fonte di alimentazione.

**4. Scollegare il cavo di alimentazione del caricatore dalla presa CA.****5. Tenere saldamente il caricatore e estrarre la batteria.****NOTA**

Assicurarsi di estrarre la batteria dal caricatore dopo l'uso e quindi conservarla.

**Informazioni riguardanti lo scaricamento dell'elettricità in caso di batterie nuove, ecc.**

Poiché la sostanza chimica interna delle batterie nuove e delle batterie che non sono state usate per un lungo periodo di tempo non è attivata, lo scaricamento dell'elettricità potrebbe essere basso quando le si utilizza per la prima e la seconda volta. Questo è un fenomeno temporaneo, e il tempo necessario per la carica normale verrà ripristinato ricaricando la batteria per 2–3 volte.

**Come fare in modo che le batterie durino più a lungo.**

- (1) Ricaricare le batterie prima che siano completamente scariche.

Quando si avverte che la potenza dell'utensile diventa più debole, smettere di utilizzare l'utensile e ricaricare la sua batteria. Se si continua l'uso dell'utensile e si esaurisce la corrente elettrica, la batteria può essere danneggiata e la sua durata diventerà più breve.

- (2) Evitare di ricaricare ad alte temperature.

Una batteria ricaricabile si riscalda subito dopo l'uso. Se si ricarica una simile batteria subito dopo l'uso, la sua sostanza chimica interna si deteriorerà e la durata della batteria sarà ridotta. Lasciare la batteria e ricaricarla dopo che si è raffreddata per un po' di tempo.

**ATTENZIONE**

- Se la batteria viene caricata mentre è calda perché rimasta esposta a lungo ai raggi solari o perché immediatamente dopo l'uso della batteria, la spia del caricatore si illumina per 1 secondo, non si illumina per 0,5 secondi (spenta per 0,5 secondi). In questo caso, prima lasciar raffreddare la batteria e poi eseguire l'operazione di carica.

- Quando la spia lampeggia velocemente (a intervalli di 0,2 secondi), controllare che non siano presenti oggetti estranei nel connettore della batteria del caricatore ed eventualmente rimuoverli. Se non sono presenti oggetti estranei, è probabile che la batteria o il caricatore non funzionino bene. Rivolgersi a un Centro di assistenza autorizzato.
- Poiché il micro computer incorporato impiega circa 3 secondi per confermare che la batteria caricata con l'UC18YFSL sia stata estratta, attendere almeno 3 secondi prima di reinserirla per continuare il caricamento. Se la batteria viene reinserita entro 3 secondi, potrebbe non venire caricata correttamente.

**MONTAGGIO E OPERAZIONE**

Azione	Figura	Pagina
Rimozione e inserimento della batteria	2	2
Carica	3	2
Cambio delle lame	4	3
Regolazione della velocità di funzionamento della lama (CJ18DB)	5	3
Regolazione del funzionamento orbitale	6	3
Para-schegge	7	4
Coperchio trucioli	8	4
Base secondaria* <sup>1</sup> (venduto separatamente)	9	5
Sostituzione della piastra di base	10	5
Alloggiamento della chiave a barra esagonale	11	5
Funzionamento dell'interruttore* <sup>2</sup>	12	5
Come utilizzare la spia LED* <sup>3</sup>	13	6
Indicatore batteria restante* <sup>4</sup> (CJ18DA)	14	6
Indicatore batteria restante (CJ18DB)	15	6
Montaggio della guida (venduto separatamente)	16	6
Taglio rettilineo	17	7
Taglio di un cerchio o di un arco di cerchio	18	7
Taglio di materiali metallici	19	7

Taglio a traforo	20	7
Taglio angolare	21	8
Per quanto riguarda il taglio di piastre in acciaio inossidabile	22	8
Collegamento con il dispositivo di pulizia (venduto separatamente)	23	9
Selezione degli accessori	—	232

\*1 Sottofondo

## NOTA

Quando la base secondaria è montata, la sporgenza della lama dal materiale che si sta tagliando sarà ridotta di 3 mm. Quando la lama viene spostata verso il punto più basso, controllare per essere certi che stia sporgendo dal materiale.

\*2 Azionamento dell'interruttore

<CJ18DB>

○ Non azionare l'utensile mentre si tiene premuto l'interruttore.

\*3 Come utilizzare il LED

## NOTA

Per evitare il consumo della batteria, spegnere frequentemente la luce LED. La luce si spegne dopo che l'interruttore viene rilasciato.

\*4 Indicare batteria restante (CJ18DA)

## NOTA

Quando si utilizza una batteria con spia indicatore, fare riferimento alla spia indicatore sulla batteria per la carica residua della batteria.

## 4. Ispezione dei morsetti (utensile e batteria)

Controllare per assicurarsi che detriti e polvere non si siano accumulati sui terminali.

Di tanto in tanto controllare prima, durante e dopo il funzionamento.

### ATTENZIONE

Rimuovere eventuali detriti o polvere che potrebbero essersi accumulati sui terminali.

La mancata osservanza di ciò potrebbe causare un malfunzionamento.

## 5. Pulizia della carcassa dell'utensile

Se l'utensile elettrico è sporco, pulirlo con un panno morbido e asciutto o con un panno inumidito con acqua insaponata. Non usare solventi cloridrici, benzina o diluenti per benzina, in quanto potrebbero deformare la plastica.

## 6. Conservazione

Conservare l'utensile elettrico e la batteria in un luogo dove la temperatura sia inferiore a 40°C e lontano dalla portata dei bambini.

### NOTA

Conservazione delle batterie agli ioni di litio.

Prima di riporre le batterie agli ioni di litio, assicurarsi di averle caricate completamente.

Riporre le batterie per periodi prolungati (3 mesi o più) con un basso livello di carica potrebbe provocare il deterioramento delle prestazioni o la significativa riduzione del tempo di utilizzo delle batterie, o potrebbe rendere le batterie incapaci di mantenere la carica.

Tuttavia, la significativa riduzione del tempo di utilizzo delle batterie può essere risolta caricando e utilizzando le batterie ripetutamente da due a cinque volte.

Se il tempo di utilizzo delle batterie rimane estremamente ridotto nonostante le ricariche ripetute, considerare le batterie inutilizzabili e acquistarne di nuove.

### ATTENZIONE

Nell'uso e nella manutenzione degli utensili elettrici devono essere osservate le normative di sicurezza e i criteri prescritti in ciascun paese.

### Avviso importante sulle batterie per gli utensili elettrici a batteria HIKOKI

Utilizzare sempre una delle nostre batterie originali. Non possiamo garantire la sicurezza e le prestazioni dell'utensile elettrico a batteria quando esso viene utilizzato con batterie diverse da quelle da noi designate, o quando la batteria viene smontata e modificata (per esempio lo smontaggio e la sostituzione di pile o altre parti interne).

### GARANZIA

Garantiamo gli utensili elettrici HIKOKI in conformità alle specifiche normative prescritte dalla legge e dai Paesi. Questa garanzia non copre difetti o danni dovuti a uso erraneo, abuso o normale usura. In caso di lamentele, inviare l'utensile elettrico, non smontato, insieme al CERTIFICATO DI GARANZIA che si trova alla fine di queste Istruzioni per l'uso, ad un Centro di Assistenza Autorizzato HIKOKI.

## SELEZIONE DELLE LAME

### Lame accessorie

Per garantire massima efficienza operativa e risultati, è molto importante selezionare la lama appropriata più adatta al tipo e allo spessore del materiale da tagliare. Il numero della lama è inciso in prossimità della porzione di montaggio di ciascuna lama. Selezionare le lame appropriate facendo riferimento a **Tabella 3**.

## MANUTENZIONE E ISPEZIONE

### ATTENZIONE

Assicurarsi di spegnere l'interruttore e rimuovere la batteria prima di effettuare la manutenzione e l'ispezione.

#### 1. Ispezione della lama

L'uso continuato di una lama poco affilata o danneggiata può portare a una riduzione dell'efficacia del taglio e può causare un sovraccarico del motore. Sostituire la lama con una nuova appena si notano segni di abrasione eccessiva.

#### 2. Ispezione delle viti di montaggio

Ispezionare regolarmente le viti di montaggio e assicurarsi che siano ben fissate. Se una di queste dovesse essere allentata, riserrarla immediatamente. Si rischia in caso contrario di provocare incidenti pericolosi.

#### 3. Manutenzione del motore

L'avvolgimento del motore è il vero e proprio "cuore" degli attrezzi elettrici. Fare attenzione a non danneggiare l'avvolgimento e/o non bagnarlo con olio o acqua.



---



---

### Informazioni riguardanti i rumori trasmessi dall'aria e le vibrazioni

I valori misurati sono stati determinati in conformità a EN62841 e descritti in conformità alla normativa ISO 4871.

Livello misurato di potenza sonora pesato  
96 dB (A) (CJ18DA, CJ18DB)  
Livello misurato di pressione sonora pesato A:  
85 dB (A) (CJ18DA, CJ18DB)

Incertezza K: 5 dB (A)

Indossare i dispositivi di protezione acustica.

Valori totali di vibrazione (somma vettori triass.) determinati secondo la norma EN62841.

Taglio di assi:

Valore di emissione vibrazioni **a<sub>h, B</sub>** = 7,5 m/s<sup>2</sup> (CJ18DA)  
9,0 m/s<sup>2</sup> (CJ18DB)

Incertezza K = 1,5 m/s<sup>2</sup>

Taglio di lamiera:

Valore di emissione vibrazioni **a<sub>h, M</sub>** = 6,0 m/s<sup>2</sup> (CJ18DA)  
8,0 m/s<sup>2</sup> (CJ18DB)

Incertezza K = 1,5 m/s<sup>2</sup>

---



---

Il valore totale dichiarato delle vibrazioni e il valore dichiarato delle emissioni acustiche sono stati misurati in conformità a un metodo di prova standard e possono essere utilizzati per confrontare un utensile con un altro.

Possono anche essere usati in una valutazione preliminare dell'esposizione.

#### AVVERTENZA

- Le vibrazioni e le emissioni di rumore durante l'uso effettivo dell'utensile elettrico possono differire dal valore totale dichiarato a seconda delle modalità di utilizzo dell'utensile, in particolare del tipo di pezzo in lavorazione; e
- Identificare le misure di sicurezza per la protezione dell'operatore basate su stima dell'esposizione nelle effettive condizioni di utilizzo (prendendo in considerazione tutte le parti del ciclo di funzionamento come i tempi in cui l'utensile resta spento e quando funziona senza essere utilizzato in aggiunta al tempo di avvio).

---

#### NOTA

A causa del continuo programma di ricerche e sviluppo della HiKOKI, le caratteristiche riportate in questo foglio sono soggette cambiamenti senza preventiva comunicazione.

---

**Tabella 3** Elenco di lame appropriate

Materiale da tagliare	Lama	N. 1 (Super lungo)	N. 11	N. 12	N. 15	N. 16	N. 21	N. 22	N. 41	N. 97
	Qualità del materiale	Spessore del materiale (mm)								
Legname	Legname comune	Meno di 135	10-55	Meno di 20	/	/	10-55	5-40	10-65	/
	Compensato	/	5-30	Meno di 10	/	/	5-30	3-20	/	/
Piastra in ferro	Piastra in acciaio tenero	/	/	/	3-6	Meno di 3	/	/	/	2-5
	Piastra in acciaio inossidabile	/	/	/	/	/	/	/	/	1,5-2,5
Metallo non ferroso	Alluminio, rame, ottone	/	/	/	3-12	Meno di 3	/	/	/	Meno di 5
	Fascia di alluminio	/	/	/	Altezza fino a 25	/	/	/	/	Altezza fino a 25
Plastica	Resina fenolica, melamina, resina, ecc.	/	/	/	5-20	Meno di 6	5-15	Meno di 6	/	5-15
	Cloruro di vinile, resina acrilica, ecc.	/	5-30	Meno di 10	5-20	Meno di 5	5-30	3-20	/	5-15
	Schiama polietilenica, schiuma stirolica	/	10-55	3-25	5-25	3-25	10-55	3-40	/	5-25
Pasta	Cartone, cartone ondulato	/	10-55	3-25	/	/	10-55	3-40	/	/
	Faesite	/	/	/	3-25	Meno di 6	/	/	/	3-25
	Cartone di fibra	/	/	/	/	Meno di 6	/	/	/	/

**NOTA**

Il raggio minimo di taglio delle lame N. 1 (Super Lunga), N. 21, N. 22 e N. 41 è di 100 mm.

## RISOLUZIONE DEI GUASTI

Usare le ispezioni nella tabella di seguito se l'utensile non funziona normalmente. Se questo non risolve il problema, consultare il proprio rivenditore o Centro di Assistenza Autorizzato HIKOKI.

Sintomo	Causa probabile	Rimedio
L'utensile non si avvia	Non c'è carica residua nella batteria	Caricare la batteria.
	La batteria non è completamente installata.	Spingere la batteria all'interno finché non si sente uno scatto.
L'utensile si è arrestato improvvisamente	L'utensile si è sovraccaricato	Eliminare il problema che causa il sovraccarico. Durante il funzionamento, alleggerire la pressione applicata.
	Batteria surriscaldata	Far raffreddare completamente l'utensile e la batteria.
Lama - non è possibile fissarla - cadere	La forma della zona di fissaggio non corrisponde	Utilizzare la lama appropriata (Fare riferimento a "Selezione degli accessori")
	La leva è aperta.	Chiudere la leva.
	Vi sono corpi estranei all'interno del portalama.	Rimuovere i corpi estranei.
L'interruttore non può essere tirato	Il pulsante di blocco è premuto (CJ18DA)	Rilasciare il pulsante di blocco.
Un rumore acuto anomalo si verifica quando l'interruttore a grilletto viene tirato.	L'interruttore a grilletto viene tirato solo leggermente. (CJ18DA)	Questo non è un malfunzionamento. Non si verifica se l'interruttore a grilletto viene tirato più completamente.
La lama si consuma troppo velocemente.	Olio della macchina corretto non utilizzato durante il taglio di materiali metallici	Utilizzare olio per macchine (olio per turbine, ecc.)
	Il numero di corse è troppo veloce	Commutare la manopola su una impostazione più bassa di quella attuale. (CJ18DB) (Passare alla modalità a bassa velocità quando si tagliano lastre di acciaio inossidabile) (Fare riferimento a "Regolazione della velocità di funzionamento della lama")
	Troppa pressione applicata durante il funzionamento	Durante il funzionamento, alleggerire la pressione applicata.
Impossibile tagliare correttamente.	La lama non è appropriata per la qualità e lo spessore del materiale da tagliare	Utilizzare la lama appropriata (Fare riferimento a "Selezione degli accessori")
	Velocità e posizione orbitale non sono appropriate per la qualità e lo spessore del materiale da tagliare	Impostare velocità e posizione orbitale appropriate (Fare riferimento a "Montaggio e operazione" Fig.17-22 a pag. 47.)
	La lama è usurata, degradata o danneggiata	Sostituirla con una nuova.

## ALGEMENE VEILIGHEIDSWAARSCHUWINGEN VOOR ELEKTRISCH GEREEDSCHAP

### ⚠ WAARSCHUWING

Lees alle veiligheidswaarschuwingen, instructies, illustraties en specificaties die met dit elektrisch gereedschap worden meegeleverd.

*Niet opvolgen van de waarschuwingen en instructies kan resulteren in een elektrische schok, brand en/of ernstig letsel.*

**Bewaar alle waarschuwingen en aanwijzingen voor eventuele naslag in de toekomst.**

*De term „elektrisch gereedschap” heeft zowel betrekking op elektrisch gereedschap dat via de netvoeding van stroom wordt voorzien als gereedschap dat via een accu (snoerloos) van stroom wordt voorzien.*

### 1) Veiligheid van de werkplek

- Zorg voor een schone en goed verlichte werkplek.**  
*Een rommelige of donkere werkplek verhoogt de kans op ongelukken.*
- Gebruik het elektrisch gereedschap niet in een omgeving met ontvlambare of explosieve vloeistoffen, gassen of stof.**  
*Elektrisch gereedschap kan vonken afgeven. Deze vonkjes kunnen stofdeeltjes of gassen doen ontbranden.*
- Houd kinderen en andere omstanders tijdens het gebruik van elektrisch gereedschap uit de buurt.**  
*Afleidingen kunnen gevaarlijk zijn.*

### 2) Elektrische veiligheid

- De stekker van het elektrisch gereedschap moet geschikt zijn voor aansluiting op het stopcontact. De stekker mag op geen enkele manier gemodificeerd worden. Gebruik geen verloopstekker met geaard elektrisch gereedschap.**  
*Deugdelijke stekkers en geschikte stopcontacten verminderen het risico op een elektrische schok.*
- Vermijd lichamen contact met geaarde oppervlakken zoals leidingen, radiatoren, fornuizen en koelkasten.**  
*Wanneer uw lichaam geaard is, loopt u een groter risico op een elektrische schok.*
- Stel het elektrisch gereedschap niet bloot aan regen of vochtige omstandigheden.**  
*Het risico op een elektrische schok wordt vergroot wanneer er water in het elektrische gereedschap terechtkomt.*
- Behandel het snoer voorzichtig. Gebruik het snoer niet om het elektrisch gereedschap aan te dragen of mee te slepen en gebruik het snoer niet om de stekker uit het stopcontact te trekken.**  
**Houd het snoer uit de buurt van warmtebronnen, olie, scherpe randen of bewegende onderdelen.**  
*Een beschadigd of verward snoer verhoogt het risico op een elektrische schok.*
- Gebruik buitenshuis een verlengsnoer dat specifiek geschikt is voor het gebruik buiten.**  
*Het gebruik van een snoer dat specifiek geschikt is voor gebruik buitenshuis vermindert het risico op een elektrische schok.*

- Als het elektrisch gereedschap in een vochtige omgeving gebruikt moet worden, dient een voeding met aardlekschakelaar te worden gebruikt.**

*Gebruik van een aardlekschakelaar vermindert de kans op een elektrische schok.*

### 3) Persoonlijke veiligheid

- Blijf waakzaam, let voortdurend op uw werk en gebruik uw gezond verstand wanneer u elektrisch gereedschap gebruikt. Gebruik geen elektrisch gereedschap wanneer u moe bent of onder invloed van drugs, alcohol of medicijnen.**  
*Eén moment van onoplettendheid kan in ernstig lichamenlijk letsel resulteren.*
- Gebruik persoonlijke beschermingsmiddelen. Draag altijd oogbescherming.**  
*Beschermingsmiddelen zoals een stofmasker, anti-slip veiligheidsschoenen, een helm of gehoorbescherming, gebruikt voor gepaste omstandigheden, verminderen het risico op lichamenlijk letsel.*
- Voorkom dat het gereedschap per ongeluk kan starten. Controleer of de schakelaar in de uitstand staat voordat u de voeding en/of de accu aansluit, het gereedschap oppakt of gaat dragen. Zorg ervoor dat u tijdens het verplaatsen van het elektrisch gereedschap uw vingers uit de buurt van de schakelaar houdt en sluit de stroombron niet aan terwijl de schakelaar op aan staat om ongelukken te vermijden.**
- Verwijder sleutels en moersleutels uit het gereedschap voordat u het elektrisch gereedschap aanzet.**  
*Een (moer-)sleutel die op een bewegend onderdeel van het elektrisch gereedschap bevestigd is kan in lichamenlijk letsel resulteren.*
- Reik niet te ver. Zorg ervoor dat u te allen tijde stevig staat en uw evenwicht houdt.**  
*Op deze manier heeft u tijdens een onverwachte situatie meer controle over het elektrisch gereedschap.*
- Draag geschikte kleding. Draag geen loszittende kleding of sieraden. Houdt uw kleding en haar uit de buurt van bewegende onderdelen.**  
*Loszittende kleding, sieraden en lang haar kunnen in de bewegende onderdelen verstrikt raken.*
- Indien het elektrisch gereedschap van een aansluiting voor stofafzuiging is voorzien, dan dient u ervoor te zorgen dat de stofafzuiging aangesloten en op de juiste manier gebruikt wordt.**  
*Het gebruik van stofafzuiging vermindert eventuele stofgerelateerde risico's.*
- Laat bekendheid opgedaan bij veelvuldig gebruik van gereedschap u niet zelfgenoegzaam worden waardoor u veiligheidsprincipes van het gereedschap negeert.**  
*Een onzorgvuldige actie kan ernstig letsel veroorzaken binnen een fractie van een seconde.*

### 4) Bediening en onderhoud van elektrisch gereedschap

- Het elektrisch gereedschap mag niet geforceerd worden. Gebruik het juiste gereedschap voor het karwei.**  
*U kunt de klus beter en veiliger uitvoeren wanneer u het juiste elektrische gereedschap gebruikt.*
- Gebruik het elektrisch gereedschap niet als de schakelaar niet goed werkt.**  
*Elektrisch gereedschap dat niet via de schakelaar bediend kan worden is gevaarlijk en moet onmiddellijk gerepareerd worden.*

- c) Haal de stekker uit het stopcontact en/of verwijder de accu, als deze losgemaakt kan worden, van het elektrische gereedschap voordat u afstellingen verricht, accessoires verwisselt of voordat u het elektrische gereedschap opbergt.

*Dergelijke preventieve veiligheidsmaatregelen verminderen het risico dat het elektrisch gereedschap per ongeluk opstart.*

- d) **Berg elektrisch gereedschap buiten het bereik van kinderen op en sta niet toe dat personen die niet bekend zijn met het juiste gebruik van het gereedschap of deze voorschriften dit elektrisch gereedschap gebruiken.**

*Elektrisch gereedschap is gevaarlijk in onbevoegde handen.*

- e) **Verzorg het elektrische gereedschap en accessoires. Controleer het gereedschap op een foutieve uitlijning, vastgelopen of defecte bewegende onderdelen en andere problemen die van invloed kunnen zijn op de juiste werking van het gereedschap. Indien het gereedschap defect of beschadigd is moet het gerepareerd worden voordat u het gereedschap opnieuw gebruikt.**

*Slecht onderhouden elektrisch gereedschap is verantwoordelijk voor een groot aantal doe-het-zelf ongelukken.*

- f) **Houd snijwerktuigen scherp en schoon. Goed onderhouden snijwerktuigen met scherpe snijranden lopen minder snel vast en zijn gemakkelijker in het gebruik.**

- g) **Elektrisch gereedschap, toebehoren, bits enz. moeten in overeenstemming met deze instructies worden gebruikt, waarbij de werkomstandigheden en het werk dat gedaan moet worden in overweging moeten worden genomen.**

*Gebruik van het elektrisch gereedschap voor andere doeleinden dan waarvoor het is bedoeld, kan resulteren in een gevaarlijke situatie.*

- h) **Houd de handvat- en greepoppervlakken droog, schoon en vrij van olie en vet.**

*Glibberige handvat- en greepoppervlakken zorgen voor onveilig gebruik en onveilige bediening van het gereedschap in onverwachte situaties.*

- 5) **Gebruik en onderhoud van de accu**

- a) **Herlaad alleen met de lader die door de fabrikant wordt gespecificeerd.**

*Een lader die geschikt is voor één bepaald type accu kan brandgevaar veroorzaken bij gebruik met een andere accu.*

- b) **Gebruik elektrisch gereedschap alleen met de specifiek daarvoor bestemde accu's.**

*Het gebruik van andere accu's kan letsel of brand veroorzaken.*

- c) **Wanneer de accu niet in gebruik is, moet u deze uit de buurt houden van andere metalen voorwerpen zoals paperclips, munten, sleutels, spijkers, schroeven of andere kleine metalen voorwerpen die de contacten kortsluiten.**

*Kortsluiten van de accucontacten kan brandwonden of brand veroorzaken.*

- d) **Bij een verkeerd gebruik kan er vloeistof uit de accu lekken; vermijd elk contact daarmee. Als u dit onverhoopt toch aanraakt, moet u goed met water spoelen. Indien de vloeistof in contact komt met de ogen, moet u ook onmiddellijk medische hulp inroepen.**

*Vloeistof die uit de accu lekt kan irritatie en brandwonden veroorzaken.*

- e) **Gebruik geen accu of gereedschappen die zijn beschadigd of aangepast.**

*Beschadigde of aangepaste accu's kunnen onvoorspelbaar gedrag vertonen, wat brand, explosie of risico op letsel veroorzaakt.*

- f) **Stel een accu of gereedschap niet bloot aan vuur of excessief hoge temperaturen.**

*Blootstelling aan vuur of temperaturen boven de 130°C kan een explosie veroorzaken.*

- g) **Volg alle instructies voor het opladen en laad de accu of het gereedschap niet op buiten het temperatuurbereik dat in de gebruikershandleiding wordt voorgeschreven.**

*Onjuist opladen of bij temperaturen buiten het voorgeschreven bereik kan de accu beschadigen en het risico op brand verhogen.*

- 6) **Onderhoud**

- a) **Het gereedschap mag uitsluitend door bevoegd onderhoudspersoneel worden onderhouden en er mag daarbij uitsluitend gebruik gemaakt worden van identieke vervangingsonderdelen.**

*Hierdoor kunt u er op rekenen dat het elektrisch gereedschap veilig blijft.*

- b) **Probeer beschadigde accu's nooit te repareren.**

*Onderhoud aan accu's dient alleen te worden uitgevoerd door de fabrikant of erkend onderhoudspersoneel.*

#### VOORZORGSMAATREGELEN

**Houd kinderen en kwetsbare personen op een afstand. Het gereedschap moet na gebruik buiten het bereik van kinderen en andere kwetsbare personen worden opgeborgen.**

### VEILIGHEIDSWAARSCHUWINGEN SNOERLOZE DECOUPEERZAAGMACHINE

1. **Houd het elektrische gereedschap vast aan de daarvoor bestemde geïsoleerde oppervlakken wanneer u een handeling verricht waarbij het snijgereedschap in contact kan komen met verborgen bedrading of het eigen snoer.**

*Snijaccessoire die in contact komen met een draad waar stroom op staat kunnen ervoor zorgen dat blootliggende metalen onderdelen van het elektrische gereedschap ook onder stroom komen te staan en de gebruiker een elektrische schok geven.*

2. **Gebruik klemmen of een andere praktische manier om het werkstuk vast te maken en te ondersteunen op een stabiel platform.**

*Als u het werkstuk met de hand vasthoudt of tegen uw lichaam houdt is het niet stabiel en kunt u de controle verliezen.*

### AANVULLENDE VEILIGHEIDSWAARSCHUWINGEN

- Laad de accu altijd op bij een temperatuur van 0°C–40°C. Een temperatuur van minder dan 0°C zal overlading veroorzaken, wat gevaarlijk is. De accu kan niet worden opgeladen bij een temperatuur hoger dan 40°C. De geschikteste temperatuur voor opladen ligt tussen de 20°C–25°C.
- Gebruik de lader niet constant. Laat de oplader ongeveer 15 minuten met rust na het opladen voordat u aan de volgende accu begint.
- Voorkom dat stof of vuil in de aansluitopening van de accu terecht komt.
- Demonteer de accu of acculader niet.

## Nederlands

5. Voorkom kortsluiting van de accu. Kortsluiten van de accu zal resulteren in een grote stroom en oververhitting. Dit zal resulteren in brandwonden en schade aan de accu.
  6. Goof de accu niet in het vuur. Een brandende accu kan ontploffen.
  7. Breng de accu naar de winkel waar deze gekocht werd, nadat deze na opladen onvoldoende kracht heeft voor praktisch gebruik. Gooi een uitgewerkte accu niet zomaar weg.
  8. Steek nooit een voorwerp in de ventilatie-openingen van de lader. Als er een voorwerp of ontvlambaar materiaal in de ventilatie-openingen van de acculader wordt gestoken, kan dit resulteren in een elektrische schok of beschadiging aan de acculader.
  9. Houd het gereedschap goed vast terwijl u ermee aan het werk bent. Doet u dit niet, dan kunnen ongelukken of verwondingen het gevolg zijn. **(Afb. 24)**
  10. Bij doorlopend gebruik is het mogelijk dat deze machine oververhit raakt, hetgeen kan leiden tot schade aan de motor en de schakelaar. Daarom geeft u het blad een tijdje pauze wanneer de behuizing heet wordt.
  11. Als de machine continu wordt gebruikt op lage snelheid, wordt de motor extra belast wat kan resulteren in het vastlopen van de motor. Gebruik dit elektrische gereedschap altijd zo dat het blad niet klem komt te zitten met het materiaal tijdens gebruik. Stel de bladnelheid altijd af om soepel zagen mogelijk te maken.
  12. Voorbereiden en controleren van de werkomgeving. Zorg ervoor dat de werkplek voldoet aan alle voorwaarden zoals uiteengezet in de voorzorgen.
  13. Zorg ervoor dat de batterij stevig geplaatst wordt. Indien dit niet gebeurt, kan het voorkomen dat de accu eruit valt en een ongeluk veroorzaakt.
  14. Stof geproduceerd tijdens gebruik  
*De stof geproduceerd tijdens normaal gebruik kan van invloed zijn op de gezondheid van de gebruiker. Een van het volgende wordt aanbevolen.*
    - a) **Draag een stofmasker**
    - b) **Gebruik externe stofverzamelapparatuur (optionele accessoires) (Afb. 23)**
- Bij gebruik van de externe stofverzamelapparatuur, sluit de adapter aan op de slang van de externe stofverzamelapparatuur.
15. Raak het metalen gedeelte van het gereedschap niet aan tijdens het gebruik.
  16. Bladen wisselen
    - U moet de stroom UIT schakelen en de accu losmaken van het apparaat voor u de bladen gaat verwisselen.
    - Open de hendel niet wanneer de zuiger in beweging is. **(Afb. 4)**
    - Bevestig de uitsparingen van het blad stevig in de bladhouder. **(Afb. 4)**
    - Bevestig het blad tussen de groef van de rol. **(Afb. 4)**
  17. Zorg er altijd voor dat de uitschakelknop wordt ingedrukt naar de vergrendelde positie wanneer niet in gebruik. (CJ18DA)
  18. Door bij het zagen van hout het anti-splinterstuk te gebruiken, kunt u het splinteren van het oppervlak tegengaan. Steek het anti-splinterstuk op de voetplaat en druk het stevig vast.
  19. Spaanderdeksel
    - Deze beveiliging voorkomt dat spaanders en splinters in het rond geslingerd worden en verbetert de effectiviteit van de stofzak.
    - De spaankast kan bij het zagen van metaal als het ware gezandstraald worden.
  20. Om het losraken van het blad, beschadigen of overmatige slijtage van de zuiger te voorkomen, zorg ervoor dat het oppervlak van de basisplaat is bevestigd aan het werkstuk tijdens het zagen.
  21. Bij lage draaisnelheden, kan geen hout gezaagd worden met een dikte van 10 mm of meer of staal met een dikte van 1 mm of meer.
  22. Om zeker te zijn van nauwkeurige zagen bij gebruik van de geleider **(Afb. 18)** stel de omlooppositie altijd in op „0”.
  23. Bij het zagen van een kleine cirkelvormige boog, verminder de voedingssnelheid van de machine. Als de machine te snel wordt gevoed, kan dit breken van het blad veroorzaken.
  24. Circulair zagen dient gedaan te worden met het blad ongeveer verticaal op het bodemoppervlak van de basis.
  25. Hoekzagen kan niet worden gedaan bij het adopteren van de stofverzamelaar.
  26. Aansluiting op de reiniger (los verkrijgbaar)  
Door een reiniger te gebruiken via de stofzak en de adapter (los verkrijgbaar) kan het meeste zaagsel en stof worden verzameld.
  27. Bij het snijden van metaalhoudende materialen, gebruik een geschikte snijvloestof (spilolie, zee water, enz.) om de levensduur van het blad te verlengen. **(Afb. 19)** En snijd het materiaal bij een gemiddelde snelheid.
  28. Bij het snijden van een venstergat in materiaal anders dan hout, boort u eerst een begintgat met een boor of vergelijkbaar gereedschap vanuit waar u kunt beginnen met snijden. **(Afb. 20)**
  29. Zet de vergrendeling niet op de een of andere manier vast. Houd bovendien uw vinger van de trekschakelaar af wanneer het gereedschap wordt rondgedragen. Doet u dit niet, dan is het mogelijk de hoofdschakelaar per ongeluk in te schakelen, met onverwachte gebeurtenissen en ongelukken als gevolg. (CJ18DA)
  30. Stel uw ogen niet rechtstreeks bloot aan het licht door in het lampje te kijken.  
Als uw ogen voortdurend worden blootgesteld aan het licht, kan dit oogletsel veroorzaken.
  31. Raak nooit de bewegende delen aan.  
Kom nooit met uw handen, vingers of andere lichaamsdelen in de buurt van de bewegende delen van het gereedschap.
  32. Werk nooit zonder de beschermkappen te hebben geplaatst.  
Gebruik dit gereedschap alleen als alle beschermingen op hun plaats zitten en/of als de veiligheidsfuncties goed functioneren. Als onderhoud of Service vereist dat een veiligheidsmaatregel verwijderd moet worden, let u er dan op dat deze veiligheidsmaatregel terug geplaatst wordt voordat u aan het werk gaat met het gereedschap.
  33. Laat het gereedschap nooit aanstaan zonder toezicht. Schakel stroom uit.  
Laat het gereedschap niet alleen totdat hij volledig stilstaat.
  34. Gebruik geen elektrisch gereedschap in explosieve atmosferen, zoals in de buurt van brandbare vloeistoffen, gassen of stof.  
Een decoupeerzaag kan vonken afgeven die stof of dampen kunnen doen ontbranden.
  35. Stel het bedieningspaneel niet bloot aan schokken en breek het niet. Dit kan leiden tot een storing.
  36. Gebruik het product niet als het gereedschap of de accupolen (batterijhouder) vervormd zijn.  
Het installeren van de accu kan kortsluiting veroorzaken, wat kan leiden tot rookontwikkeling of ontbranding.

37. Houd de accupolen van het gereedschap (accuhouder) vrij van spaanders en stof.
  - Controleer vóór gebruik of er geen spaanders en stof zijn opgehoopt in het gebied van de aansluitingen.
  - Probeer te voorkomen dat spaanders of stof van het gereedschap op de accu terechtkomen tijdens het gebruik.
  - Wanneer het gebruik wordt onderbroken of na gebruik, moet u het gereedschap niet op een plaats achterlaten waar het kan worden blootgesteld aan vallende spaanders of stof.  
Als u dat doet kan er kortsluiting ontstaan, wat kan leiden tot rookontwikkeling of ontbranding.
38. Gebruik het gereedschap en de accu altijd bij temperaturen tussen -5°C en 40°C.
8. Zorg ervoor dat de accu niet te heet wordt of onder te grote druk komt te staan en stel hem niet aan deze omstandigheden bloot, zoals in een magnetron, droger of een hogedrukcontainer.
9. Houd de accu onmiddellijk uit de buurt van vuur nadat er een lek of vieze geur is vastgesteld.
10. Gebruik de accu niet op een plek waar een grote statische elektriciteit wordt opgewekt.
11. In geval van een acculek, vieze geur, warmteontwikkeling, verkleuring of vervorming, of iets abnormaals tijdens het gebruik, het opladen of de opslag, moet u de accu onmiddellijk uit het gereedschap of de lader halen en moet u het gebruik ervan stoppen.
12. Dompel de batterij niet onder of laat geen vloeistoffen erin vloeien. Binnendringen van geleidende vloeistof, zoals water, kan schade veroorzaken, met brand of een explosie tot gevolg. Bewaar de batterij op een koele, droge plaats, uit de buurt van explosieve en licht ontvlambare voorwerpen. Vermijd omgevingen met bijtend gas.

## OPMERKINGEN BIJ GEBRUIK LITHIUM-ION BATTERIJ

De lithium-ion accu is voorzien van een beschermingsfunctie die volledige ontlading van de accu voorkomt waardoor de levensduur wordt verlengd.

In geval 1 t/m 3 hieronder kan de motor tijdens het gebruik van het product tot stilstand komen, zelfs wanneer u de schakelaar ingedrukt houdt. Dit geeft geen probleem met het product aan maar wordt veroorzaakt door de beschermingsfunctie.

1. De motor komt tot stilstand wanneer de accu leeg is.  
De accu moet in dit geval onmiddellijk opgeladen worden.
2. De motor kan tot stilstand komen wanneer het gereedschap overbelast wordt. Laat de schakelaar in dit geval onmiddellijk los en verhelp de oorzaak van de overbelasting. Wanneer u het probleem verholpen heeft kunt u het gereedschap opnieuw gebruiken.
3. Wanneer de accu oververhit is door overbelasting, kan het zijn dat de accu niet meer werkt.  
In dit geval moet u de accu niet verder gebruiken, maar deze eerst laten afkoelen. Wanneer u het probleem verholpen heeft kunt u de accu opnieuw gebruiken.

Gelieve eveneens aandacht te schenken aan volgende waarschuwing en aandachtspunt.

### WAARSCHUWING

Omacculekken, het opwekken van warmte, rookontwikkeling, explosie en ontsteking bijtijds te vermijden, moet u de volgende voorzorgsmaatregelen nemen.

1. Zorg ervoor dat er zich geen spaanders en stof op de accu ophopen.
  - Zorg er tijdens de werkzaamheden voor dat er geen spaanders en stof op de accu kunnen vallen.
  - Zorg ervoor dat de spaanders en het stof die tijdens het werk op het elektrisch gereedschap vallen zich niet op de accu ophopen.
  - Bewaar een ongebruikte accu niet op een plaats waar deze aan spaanders en stof wordt blootgesteld.
  - Verwijder alle spaanders en stof van een accu voordat u hem opebert en bewaar de accu niet op dezelfde plek als metalen onderdelen (schroeven, spijkers, enz.).
2. Doorboor de accu niet met een scherp voorwerp, zoals een nagel, klop er niet op met een hamer, stap niet op de accu, gooi er niet mee en stel hem niet bloot aan zware fysieke schokken.
3. Gebruik geen zichtbare beschadigde of vervormde accu.
4. Gebruik de accu niet met een omgekeerde polariteit.
5. Sluit hem niet rechtstreeks aan op het stopcontact of op de sigarettenaanstecker in een auto.
6. Gebruik de accu niet voor andere doeleinden dan de in deze gebruiksaanwijzing genoemde.
7. Wanneer de accu niet kan worden opgeladen, zelfs nadat de specifieke oplaadtijd verstreken is, moet u onmiddellijk stoppen met het opladen.

### LET OP

1. Wanneer u de lekkende vloeistof uit de accu in de ogen krijgt, wrijf dan niet in de ogen, maar was ze goed uit met zoet en schoon water, zoals kraanwater en roep er onmiddellijk een dokter bij.  
Indien u geen behandeling krijgt, kan de vloeistof oogproblemen veroorzaken.
2. Wanneer de vloeistof op uw huid of kleding lekt, moet u ze onmiddellijk goed wassen met schoon water, zoals kraanwater.  
De kans bestaat dat dit huidirritatie veroorzaakt.
3. Wanneer u roest, een vieze geur, oververhitting, verkleuring, vervorming en/of andere onregelmatigheden vaststelt wanneer u de accu voor de eerste keer gebruikt, gebruik hem dan niet verder, maar retourneer de accu aan uw leverancier of verkoper.

### WAARSCHUWING

Als er een geleidende vreemde stof op de contacten van de lithium-ionaccu terechtkomt, kan de accu worden kortgesloten, waardoor brand kan ontstaan. Wanneer u de lithium-ionaccu bewaart, dient u de volgende regels in acht te nemen

- Plaats geen geleidende stoffen, spijkers en draden zoals ijzer- en koperdraad in de opslagdoos.
- Plaats de accu in het gereedschap of bevestig het accudeksel stevig voor opslag tot u de ventilator niet meer ziet om kortsluiting te voorkomen.

## BETREFFENDE TRANSPORT VAN LITHIUM-ION ACCU

Neem bij transport van een lithium-ion accu de volgende voorzorgsmaatregelen in acht.

### WAARSCHUWING

Stel het transportbedrijf op de hoogte dat er een lithium-ion accu wordt vervoerd, vermeld het vermogen en volg de instructies van het transportbedrijf bij het regelen van vervoer.

- Lithium-ion accu's die een uitgangsvermogen van 100 Wh overschrijden worden beschouwd als gevaarlijke goederen binnen de vrachtgoederenclassificatie en vereisen speciale procedures.
- Voor internationaal transport, moet u voldoen aan internationale wetgeving en wetten en voorschriften van het land van bestemming.
- Als de BSL36B18 is geïnstalleerd in het elektrisch gereedschap, zal het vermogen de 100 Wh overschrijden en zal het apparaat worden geclassificeerd als gevaarlijke goederen voor vrachtclassificatie.

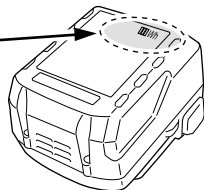
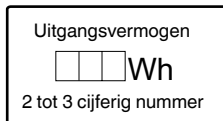

## BENADING VAN DE ONDERDELEN (Afb. 1–Afb. 24)

①	Schakelaar	⑲	Bladhouder
②	Vergrendeling uitknop	⑳	Basisbout
③	LED-lampje	㉑	Splinterbescherming
④	Hendel	㉒	Spaanderdeksel
⑤	Zaagblad	㉓	Onder-voetplaat (optionele accessoires)
⑥	Geleidingsroller	㉔	Schroef
⑦	Wijzigingsknop	㉕	Indicatorschakelaar resterend accuvermogen
⑧	Basisplaat	㉖	Indicatorlampje resterend accuvermogen
⑨	Zaagtafel	㉗	Indicatieschakelaar acculading
⑩	Inbussleutel	㉘	Batterijniveau-indicatorlampje
⑪	Motor	㉙	Geleider (optionele accessoires)
⑫	Accu	㉚	Houtschroef / Spijker
⑬	Handgreep	㉛	Olietoevoer
⑭	Naamplaatje	㉜	▽-teken
⑮	Bedieningspaneel	㉝	Halfronde gedeelte
⑯	Vergrendeling	㉞	Schaal
⑰	Schijf	㉟	Stofzak
⑱	Controlelampje	㊱	Inkeping
⑲	Zuiger	㊲	Adapter (optionele accessoires)

	Alleen voor EU-landen Geef elektrisch gereedschap niet met het huisvuil mee! Volgens de Europese richtlijn 2012/19/EU inzake oude elektrische en elektronische apparaten en de toepassing daarvan binnen de nationale wetgeving, dient gebruikt elektrisch gereedschap gescheiden te worden ingezameld en te worden afgevoerd naar een recyclebedrijf dat voldoet aan de geldende milieu-eisen.
	Gelijkstroom
	Opgegeven voltage
	Onbelast toerental
	Gewicht (Volgens EPTA-Procedure 01/2014)
	AAN zetten
	UIT zetten
	Koppel de batterij los
	Vergrendelen
	Ontgrendelen
	Hout
	Metaal
	Roestvrij staal
	Indicatieschakelaar resterende acculading
	De resterende accucapaciteit is nagenoeg uitgeput. Laad de accu zo spoedig mogelijk op.
	De resterende accucapaciteit is gehalveerd.
	De resterende accucapaciteit is voldoende.
	Waarschuwing
	Verboden handeling

### Accu

	LED-lampjes De resterende accucapaciteit is meer dan 75%.
	LED-lampjes De resterende accucapaciteit is 50–75%.
	LED-lampjes De resterende accucapaciteit is 25–50%.
	LED-lampjes De resterende accucapaciteit is minder dan 25%.
	Knippert De resterende accucapaciteit is nagenoeg uitgeput. Laad de accu zo spoedig mogelijk opnieuw op.
	Knippert Uitgangsvermogen onderbroken wegens hoge temperatuur. Verwijder de accu uit het gereedschap en laat de accu volledig afkoelen.

## SYMBOLLEN

### WAARSCHUWING

Hieronder staan symbolen afgebeeld die van toepassing zijn op deze machine. U moet de betekenis hiervan begrijpen voor u de machine gaat gebruiken.

	CJ18DA / CJ18DB : Snoerloze decoupeerzaagmachine
	Om het risico op verwondingen te verminderen, moet de gebruiker de instructiehandleiding lezen.



	Knippert Uitgangsvermogen onderbroken vanwege storing of uitval. De accu kan de oorzaak van het probleem zijn, dus neemt u contact op met uw dealer.
--	---

\* Volgens EPTA-procedure 01/2014  
Afhankelijk van de aangesloten batterij. Het zwaarste gewicht wordt gemeten met BSL36B18.

**OPMERKING**

Op grond van het voortdurende research en ontwikkelingsprogramma van HiKOKI kunnen de hierin genoemde technische gegevens zonder voorafgaande kennisgeving worden gewijzigd.

**STANDAARD TOEBEHOREN**

Naast het hoofdtoestel (1 toestel), bevat de verpakking de accessoires die vermeld staan op bladzijde 231.

De standaard toebehoren kunnen zonder nadere aankondiging gewijzigd worden.

**TOEPASSINGEN**

- Zagen van verschillende soorten hout en verspanen
- Zagen van vloeistalen plaat, aluminium plaat en koperen plaat
- Het zagen van kunsthars, zoals phenolhars en vinylchloride
- Het zagen van dun en zacht bouwmetaal
- Het zagen van roestvrijstalen plaat (met nr. 97 blad)

**TECHNISCHE GEGEVENS**

Model	CJ18DA	CJ18DB
Voltage	18 V	
Max. zaagdiepte	Hout 135 mm Vloeistaal 10 mm Roestvrij staal 2,5 mm	
Toerental onbelast	0-2500 min <sup>-1</sup>	550-2500 min <sup>-1</sup>
Slaglengte	26 mm	
Min. zaagradius	25 mm	
Gewicht*	2,5 kg (BSL1850C) 2,9 kg (BSL36B18)	2,6 kg (BSL1850MA) 2,9 kg (BSL36B18)





**OPLADEN**

Voor het gebruik van het elektrisch gereedschap dient de accu als volgt opgeladen te worden.

1. **Sluit het netsnoer van de acculader aan op het stopcontact.**  
Wanneer de stekker van de acculader in het stopcontact wordt gestoken, zal het lampje rood knipperen (met tussenpozen van 1 seconde).
2. **Steek de batterij in de acculader.**  
Steek de accu stevig in de acculader zoals u kunt zien op **Afb. 3**.
3. **Opladen**  
Wanneer er een accu in de acculader wordt gedaan, zal het controlelampje continu rood branden.  
Wanneer de accu volledig is opgeladen, gaat het controlelampje rood knipperen (met tussenpozen van 1 seconde). (Zie **Tabel 1**)

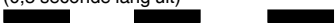
(1) Aanduidingen van het controlelampje  
De aanduidingen van het controlelampje zijn zoals aangegeven in **Tabel 1**, al naar gelang de toestand van de accu of de acculader.

**Tabel 1**

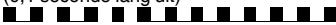
Aanduidingen van het controlelampje			
Controlelampje (rood)	Voor het opladen	Knippert	Licht ongeveer 0,5 seconde op. Licht niet op ongeveer 0,5 seconde lang. (0,5 seconde lang uit) 
	Tijdens het opladen	Licht op	Blijft branden 
	Opladen klaar	Knippert	Licht ongeveer 0,5 seconde op. Licht niet op ongeveer 0,5 seconde lang. (0,5 seconde lang uit) 
	Oververhitting uit (standby)	Knippert	Licht ongeveer 1 seconde op. Licht niet op ongeveer 0,5 seconde lang. (0,5 seconde lang uit) 
	Opladen onmogelijk	Knippert snel	Licht ongeveer 0,1 seconde op. Licht ongeveer 0,1 seconde niet op. (0,1 seconde lang uit) 
			De accu is oververhit. De accu kan niet opgeladen worden. (Het opladen wordt hervat wanneer de accu is afgekoeld).
			Er is iets mis met de accu of met de acculader

## Nederlands

- (2) Met betrekking tot de temperaturen en oplaadtijd van de oplaadbare batterij  
De temperaturen en bijbehorende oplaadtijden worden gegeven in **Tabel 2**.

**Tabel 2**

Accu		Acculader	UC18YFSL	
Oplaadspanning		V	14,4 V	18 V
Type batterij			Li-ion	
Geschikte temperatuur voor het opladen			0°C–50°C	
Oplaadtijd voor accucapaciteit, ca. (bij 20°C)				
1,5 Ah	min	22 (4 cellen)	22 (5 cellen)	
2,0 Ah	min	30 (4 cellen)	30 (5 cellen)	
2,5 Ah	min	35 (4 cellen)	35 (5 cellen)	
3,0 Ah	min	45 (8 cellen/4 cellen)	45 (10 cellen/5 cellen)	
4,0 Ah	min	60 (8 cellen)	60 (10 cellen)	
5,0 Ah	min	75 (8 cellen)	75 (10 cellen)	
6,0 Ah	min	90 (8 cellen)	90 (10 cellen)	
8,0 Ah	min	–	120 (10 cellen)	

### OPMERKING

De oplaadtijd hangt mede af van de omgevingstemperatuur en het voltage van de stroombron.

#### 4. Haal de stekker van het netsnoer van de acculader uit het stopcontact.

#### 5. Houd de acculader stevig vast en trek de accu eruit.

### OPMERKING

U moet de accu na het laden uit de acculader halen en op een veilige plek bewaren.

#### Betreffende elektrisch ontladen in het geval van nieuwe batterijen, enz.

Als de chemische substantie van nieuwe batterijen en batterijen die niet gedurende een lange periode niet zijn gebruikt niet geactiveerd is, zal de stroomopbrengst mogelijk niet laag zijn het eerste en tweede gebruik. Dit is een tijdelijk fenomeen en de normale tijd benodigd voor het opladen zal worden hersteld door de batterijen 2–3 keer op te laden.

#### De gebruiksduur van de batterijen verlengen.

- Laad de batterijen op voordat ze volledig uitgeput raken. Wanneer u merkt dat de kracht van het gereedschap zwakker wordt, stop het gebruik van het gereedschap dan en laad de batterij op. Als u het gereedschap blijft gebruiken en de elektrische voeding uitput, kan de batterij beschadigd raken en wordt zal de levensduur verminderen.
- Vermijd opladen bij hoge temperaturen. Een oplaadbare batterij zal direct na gebruik heet zijn. Als een dergelijke batterij direct na gebruik wordt opgeladen, zal de inwendige chemische substantie verslechteren en zal de levensduur van de batterij afnemen. Laat de batterij en laad deze op nadat het een tijdje is afgekoeld.

### LET OP

- Als de accu wordt opgeladen terwijl deze warm is omdat de accu langere tijd op een plaats lag die werd blootgesteld aan direct zonlicht of omdat de accu zojuist is gebruikt, kan het controlelampje van de acculader 1 seconde lang oplichten, dan 0,5 seconde niet oplichten (0,5 seconde uit). In dat geval moet u de accu eerst laten afkoelen voordat u met opladen begint.

- Wanneer het controlelampje knippert (elke 0,2 seconde), moet u controleren of er verontreinigingen zijn in de accu-aansluiting van de acculader en deze verwijderen als dat het geval is. Als er geen verontreinigingen zijn, is het mogelijk dat de accu of de acculader defect is. Breng deze dan naar een officieel servicecentrum.
- Aangezien de ingebouwde microcomputer ongeveer 3 seconden nodig heeft om vast te stellen dat de accu die met de UC18YFSL wordt opgeladen eruit is genomen, moet u minimaal 3 seconden wachten voordat u de accu opnieuw in de acculader plaatst om het opladen te hervatten. Als u de accu terugplaatst voordat er 3 seconden zijn verstreken, is het mogelijk dat de accu niet correct wordt opgeladen.

## MONTAGE EN GEBRUIK

Handeling	Afbeelding	Bladzijde
Verwijderen en aanbrengen van de accu	2	2
Opladen	3	2
Bladen wisselen	4	3
Afstellen van de werksnelheid van het blad (CJ18DB)	5	3
Afstellen van de omloopwerking	6	3
Splinterbescherming	7	4
Spaanderdeksel	8	4
Onder-voetplaat <sup>1</sup> (apart verkrijgbaar)	9	5
Vervanging van grondplaat	10	5
Opbergen van de inbussleutel	11	5
Bedienen van de hoofdschakelaar <sup>2</sup>	12	5
Gebruiken van het led-lampje <sup>3</sup>	13	6
Indicator resterende acculading <sup>4</sup> (CJ18DA)	14	6
Indicator resterende acculading (CJ18DB)	15	6
De geleider bevestigen (apart verkrijgbaar)	16	6
Rechthoekig zagen	17	7
Het zagen van een cirkel of een cirkelvormige boog	18	7

Het zagen van metalen materialen	19	7
Verspanen	20	7
Verstekzagen	21	8
Betreffende het zagen van roestvrijstalen platen	22	8
Aansluiten op de reiniger (apart verkrijgbaar)	23	9
Selecteren van accessoires	—	232

\*1 Onder-voetplaat

#### OPMERKING

Wanneer de onder-voetplaat is bevestigd, zal het uitstekende deel van het te snijden materiaal door het mes worden verminderd met 3 mm. Wanneer het mes naar beneden is geplaatst in de laagste stand, controleer dan of het door het materiaal steekt.

\*2 Schakelaarbediening

<CJ18DB>

- Gebruik het gereedschap niet terwijl de schakelaar wordt ingedrukt.

\*3 Gebruiken van het led-lampje

#### OPMERKING

Om energieverbruik van de batterij te voorkomen, schakelt u de LED-lamp regelmatig uit. Het lampje gaat uit nadat de schakelaar is losgelaten.

\*4 Indicator resterende acculading (CJ18DA)

#### OPMERKING

Wanneer u een accu met indicatielampje gebruikt, zie dan het indicatorlampje op de accu voor de resterende lading van de accu.

#### 4. Inspectie van aansluitingen (gereedschap en accu)

Voer een controle uit om er zeker van te zijn dat er geen spaanders en stof zijn opgehoopt op de aansluitingen. Voer zo nu en dan voorafgaand aan, tijdens en na gebruik een controle uit.

#### LET OP

Verwijder alle spaanders of stof dat zich mogelijk heeft opgehoopt op de aansluitingen.

Als u dit niet doet, kan dit leiden tot een storing.

#### 5. Reinigen van de behuizing

Wanneer het elektrisch gereedschap vuil is, veegt u het af met een zachte, droge doek of een doek bevochtigd met een zeepopje. Gebruik geen chemische middelen zoals chloor, of vloeistoffen zoals benzine of verfdunner, want deze kunnen het plastic vervormen of zelfs smelten.

#### 6. Opbergen

Bewaar het elektrisch gereedschap en de accu op een plaats waar de temperatuur lager is dan 40°C en buiten het bereik van kinderen is.

#### OPMERKING

Opbergen van lithium-ion accu's

Zorg dat de lithium-ion accu volledig is opgeladen voordat u deze opbergt.

Langdurig opbergen (3 maanden of langer) van een accu die bijna leeg is kan resulteren in slechtere prestaties, een sterke afname van de gebruiksduur van de accu en ook is het mogelijk dat de accu niet meer opgeladen kan worden.

Een sterke afname van de gebruiksduur van de accu kan soms wel weer verholpen worden door de accu herhaaldelijk, van twee- tot vijfmaal, op te laden en te gebruiken.

Als de gebruiksduur van de accu zeer kort blijft nadat deze meerdere malen is opgeladen en gebruikt, is de accu versleten en dient u een nieuwe accu aan te schaffen.

## SELECTIE VAN DE BLADEN

### Accessoire bladen

Om maximale operationele efficiëntie en resultaten te verzekeren is het zeer belangrijk om het juiste blad te selecteren dat het meest geschikt is voor het type en de dikte van het te zagen materiaal. Het bladnummer is gegraveerd in de buurt van het montagedeel van elk blad. Selecteer juiste bladen door **tabel 3** te raadplegen.

## ONDERHOUD EN INSPECTIE

### LET OP

Zorg ervoor dat de schakelaar uitgeschakeld is en de batterij verwijderd voor onderhoud en inspectie.

#### 1. Inspectie van het blad

Het blijven gebruiken van een bot of beschadigd blad zal resulteren in verminderde zaagefficiëntie en kan overbelasting van de motor veroorzaken. Vervang het blad door een nieuwe zodra overmatige slijtage zichtbaar is.

#### 2. Inspectie van bevestigingsschroeven

Controleer alle bevestigingsschroeven regelmatig en zorg ervoor dat ze goed aangedraaid zijn. Draai los zittende schroeven onmiddellijk vast. Doet u dit niet, dan kunnen ernstige gevaren het gevolg zijn.

#### 3. Onderhoud van de motor

De motorwikkeling is het „hart“ van het elektrisch gereedschap. Let er daarom goed op dat de wikkeling niet beschadigd raakt en/of nat wordt met olie of water.

### LET OP

Bij gebruik en onderhoud van elektrisch gereedschap dienen de in het land waar u zich bevindt geldende veiligheidsregelgeving en veiligheidsstandaarden strikt te worden opgevolgd.

### Belangrijke informatie voor de accu's van HiKOKI snoerloos elektrisch gereedschap

Gebruik altijd een van onze voorgeschreven originele accu's. Wij kunnen de veiligheid en prestatie van ons snoerloos elektrisch gereedschap niet garanderen bij gebruik van andere dan de voorgeschreven accu's, of als de accu gedemonteerd of gewijzigd is (zoals demontage of vervanging van accucellen of andere inwendige onderdelen).

### GARANTIE

De garantie op het elektrisch gereedschap van HiKOKI is in overeenstemming met de wettelijke/landspecifieke richtlijnen. Deze garantie dekt geen defecten of schade als gevolg van foutief gebruik, misbruik of normale slijtage. In geval van klachten verzoeken wij u het elektrisch gereedschap samen met het GARANTIECERTIFICAAT dat u achterin deze handleiding aantreft naar een erkend HiKOKI- servicecentrum te sturen.

# Nederlands

## Informatie betreffende lawaai en trillingen

De gemeten waarden zijn verkregen overeenkomstig EN62841 en voldoen aan de eisen van ISO 4871.

Gemeten A-gewogen geluidsniveau:

96 dB (A) (CJ18DA, CJ18DB)

Gemeten A-gewogen geluidsdrukniveau:

85 dB (A) (CJ18DA, CJ18DB)

Onzekerheid K: 5 dB (A)

Draag gehoorbescherming.

Totale trillingswaarden (triax vector som) bepaald overeenkomstig EN62841.

Snijplanken:

Trillingsemisiewaarde  $a_h, B = 7,5 \text{ m/s}^2$  (CJ18DA)

9,0  $\text{m/s}^2$  (CJ18DB)

Onzekerheid K = 1,5  $\text{m/s}^2$

Bladmetaal zagen:

Trillingsemisiewaarde  $a_h, M = 6,0 \text{ m/s}^2$  (CJ18DA)

8,0  $\text{m/s}^2$  (CJ18DB)

Onzekerheid K = 1,5  $\text{m/s}^2$

De opgegeven totale trillingswaarde en de opgegeven geluidsemisiewaarde zijn gemeten in overeenstemming met een standaardtestmethode en kunnen worden gebruikt om het ene gereedschap met het andere te vergelijken.

Ze kunnen ook worden gebruikt in een voorlopige beoordeling van de blootstelling.

### WAARSCHUWING

- De trillings- en geluidsemisie tijdens het werkelijke gebruik van het elektrische gereedschap kan verschillen van de opgegeven totale waarde afhankelijk van de manieren waarop het gereedschap wordt gebruikt, vooral wat voor soort werkstuk wordt verwerkt; en
- Neem kennis van de veiligheidsmaatregelen voor de bescherming van de gebruiker die gebaseerd zijn op een schatting van de blootstelling onder feitelijke gebruiksomstandigheden (rekening houdend met alle onderdelen van de gebruikscyclus, zoals de tijd dat het gereedschap is uitgeschakeld en wanneer dit onbelast draait inclusief de triggertijd).

### OPMERKING

Op grond van het voortdurende research en ontwikkelingsprogramma van HIKOKI kunnen de hierin genoemde technische gegevens zonder voorafgaande kennisgeving worden gewijzigd.

**Tabel 3** Lijst van geschikte bladen

Te zagen materiaal	Blad Nr. 1 (superlang)	Nr. 11	Nr. 12	Nr. 15	Nr. 16	Nr. 21	Nr. 22	Nr. 41	Nr. 97
		Dikte van materiaal (mm)							
Bestekhout	Algemeen bestekhout	Onder 135	10-55	Onder 20	/	/	10-55	5-40	10-65
	Fineerplaten	/	5-30	Onder 10	/	/	5-30	3-20	/
Ijzeren platen	Vloeistalen platen	/	/	/	3-6	Onder 3	/	/	2-5
	Roestvrijstalen platen	/	/	/	/	/	/	/	1,5-2,5
Metalen non-ferro	Aluminiumkoper, messing	/	/	/	3-12	Onder 3	/	/	Onder 5
	Aluminium raamwerk	/	/	/	Hoogte to maximaal 25	/	/	/	Hoogte to maximaal 25
Plastic	Phenolhars, melamine, hars, enz.	/	/	/	5-20	Onder 6	5-15	Onder 6	5-15
	Vinylchloride, acrylhars, enz.	/	5-30	Onder 10	5-20	Onder 5	5-30	3-20	5-15
	Geschuimd polyethyleen, geschuimd styrol	/	10-55	3-25	5-25	3-25	10-55	3-40	5-25
Houtvezel	Karton, gegolfd papier	/	10-55	3-25	/	/	10-55	3-40	/
	Hardboard	/	/	/	3-25	Onder 6	/	/	3-25
	Vezelplaat	/	/	/	/	Onder 6	/	/	/

### OPMERKING

De minimale zaagradius van bladen Nr. 1 (superlang), Nr. 21, Nr. 22 en Nr. 41 is 100 mm.

## OPLOSSEN VAN PROBLEMEN

Voer de inspecties in onderstaande tabel uit als het gereedschap niet normaal werkt. Als dit het probleem niet oplost, contact opnemen met uw dealer of het erkende HiKOKI onderhoudscentrum.

Probleem	Mogelijke oorzaak	Oplossing
Het gereedschap doet het niet	Geen resterend vermogen van de batterij	Laad de batterij op.
	De accu is niet volledig geplaatst.	Duw de accu naar binnen totdat u een klik hoort.
Het gereedschap stopt plotseling	Het gereedschap was overbelast	Ontdoet u zich van het probleem dat de overbelasting veroorzaakt. Verlicht de toegepaste druk tijdens het gebruik.
	De accu is oververhit	Laat het gereedschap en de batterij door en door afkoelen.
Zaagblad - kan niet vastgemaakt worden - valt eraf	De vorm van het bevestigingsgedeelte komt niet overeen	Gebruik het juiste mes (Zie „Selecteren van accessoires“)
	De hendel is open.	Sluit de hendel.
	Er zit vreemd materiaal in de meshouder.	Verwijder het vreemd materiaal.
De schakelaar kan niet uitgetrokken worden	Vergrendelingsknop is ingedrukt (CJ18DA)	Laat de vergrendelingsknop los.
Een abnormale hoge toon treedt op wanneer de drukschakelaar wordt aangetrokken.	De drukschakelaar wordt slechts licht aangetrokken. (CJ18DA)	Dit duidt niet op een storing. Dit gebeurt niet als de drukschakelaar volledig wordt aangetrokken.
Mes verslijt te snel.	Juiste machine-olie die niet wordt gebruikt bij het snijden van metalen materialen	Gebruik machineolie (turbineolie, etc.)
	Aantal slagen is te snel	Schakel de knop naar een lagere instelling dan de huidige. (CJ18DB) (Schakel naar de lage-snelheidsmodus bij het snijden van roestvrijstalen platen) (Zie „Afstellen van de werksnelheid van het blad“)
	Te veel toegepaste druk tijdens werking	Verlicht de toegepaste druk tijdens het gebruik.
Kan niet goed snijden.	Mes is niet geschikt voor de kwaliteit en dikte van het te snijden materiaal	Gebruik het juiste mes (Zie „Selecteren van accessoires“)
	De snelheid en positie in de ruimte zijn niet geschikt voor de kwaliteit en dikte van het te snijden materiaal	Stel de juiste snelheid en positie in de ruimte in (Raadpleeg „Montage en gebruik“ Afb. 17–22 op pagina 58.)
	Mes is versleten, aangetast of beschadigd	Vervang deze door een nieuw mes.

## ADVERTENCIAS DE SEGURIDAD GENERAL DE LA HERRAMIENTA ELÉCTRICA

### ⚠ ADVERTENCIA

Lea todas las advertencias de seguridad, instrucciones, ilustraciones y especificaciones incluidas con esta herramienta.

*Si no se siguen las instrucciones indicadas a continuación podría producirse una descarga eléctrica, un incendio o daños graves.*

**Guarde todas las advertencias e instrucciones para futura referencia.**

*El término "herramienta eléctrica" en las advertencias hace referencia a la herramienta eléctrica que funciona con la red de suministro (con cable) o a la herramienta eléctrica que funciona con pilas (sin cable).*

### 1) Seguridad del área de trabajo

- a) **Mantenga la zona de trabajo limpia y bien iluminada.**

*Las zonas desordenadas u oscuras pueden provocar accidentes.*

- b) **No utilice las herramientas eléctricas en entornos explosivos como, por ejemplo, en presencia de líquidos inflamables, gases o polvo.**

*Las herramientas eléctricas crean chispas que pueden inflamar el polvo o los gases.*

- c) **Mantenga a los niños y transeúntes alejados cuando utilice una herramienta eléctrica.**

*Las distracciones pueden hacer que pierda el control.*

### 2) Seguridad eléctrica

- a) **Los enchufes de las herramientas eléctricas tienen que ser adecuados a la toma de corriente. No modifique el enchufe. No utilice enchufes adaptadores con herramientas eléctricas conectadas a tierra.**

*Si no se modifican los enchufes y se utilizan tomas de corriente adecuadas se reducirá el riesgo de descarga eléctrica.*

- b) **Evite el contacto corporal con superficies conectadas a tierra como tuberías, radiadores y frigoríficos.**

*Hay mayor riesgo de descarga eléctrica si su cuerpo está en contacto con el suelo.*

- c) **No exponga las herramientas eléctricas a la lluvia o a la humedad.**

*La entrada de agua en una herramienta eléctrica aumentará el riesgo de descarga eléctrica.*

- d) **No utilice el cable incorrectamente. No utilice el cable para transportar, tirar de la herramienta eléctrica o desenchufarla.**

*Mantenga el cable alejado del calor, del aceite, de bordes afilados o piezas móviles.*

*Los cables dañados o enredados aumentan el riesgo de descarga eléctrica.*

- e) **Cuando utilice una herramienta eléctrica al aire libre, utilice un cable prolongador adecuado para utilizarse al aire libre.**

*La utilización de un cable adecuado para usarse al aire libre reduce el riesgo de descarga eléctrica.*

- f) **Si no se puede evitar el uso de una herramienta eléctrica en un lugar húmedo, utilice un suministro protegido mediante un dispositivo de corriente residual (RCD).**

*El uso de un RCD reduce el riesgo de descarga eléctrica.*

### 3) Seguridad personal

- a) **Esté atento, preste atención a lo que hace y utilice el sentido común cuando utilice una herramienta eléctrica.**

*No utilice una herramienta eléctrica cuando esté cansado o esté bajo la influencia de drogas, alcohol o medicación.*

*Una distracción momentánea mientras utiliza herramientas eléctricas puede dar lugar a lesiones personales graves.*

- b) **Utilice un equipo de protección personal. Utilice siempre una protección ocular.**

*El equipo de protección como máscara para el polvo, zapatos de seguridad antideslizantes, casco rígido o protección auditiva utilizado en las situaciones adecuadas reducirá las lesiones personales.*

- c) **Evite un inicio involuntario. Asegúrese de que el interruptor esté en "off" antes de conectar la herramienta a una fuente de alimentación o batería, cogerla o transportarla.**

*El transporte de herramientas eléctricas con el dedo en el interruptor o el encendido de herramientas eléctricas con el interruptor encendido puede provocar accidentes.*

- d) **Retire las llaves de ajuste antes de encender la herramienta eléctrica.**

*Si se deja una llave en una pieza giratoria de la herramienta eléctrica podrían producirse lesiones personales.*

- e) **No se extralimite. Mantenga un equilibrio adecuado en todo momento.**

*Esto permite un mayor control de la herramienta eléctrica en situaciones inesperadas.*

- f) **Vístase adecuadamente. No lleve prendas sueltas o joyas. Mantenga el cabello y la ropa alejados de las partes móviles.**

*La ropa suelta, las joyas y el pelo largo pueden quedar atrapados en las piezas móviles.*

- g) **Si se proporcionan dispositivos para la conexión de extracción de polvo e instalaciones de recogida, asegúrese de que estén conectados y se utilicen adecuadamente.**

*La utilización de un sistema de recogida de polvo puede reducir los riesgos relacionados con el polvo.*

- h) **No deje que la familiaridad adquirida con el uso frecuente de herramientas le permitan caer en la complacencia e ignorar los principios de seguridad de la herramienta.**

*Una acción descuidada puede causar lesiones graves en una fracción de segundo.*

### 4) Utilización y mantenimiento de las herramientas eléctricas

- a) **No fuerce la herramienta eléctrica. Utilice la herramienta eléctrica correcta para su aplicación.**

*La herramienta eléctrica correcta trabajará mejor y de forma más segura si se utiliza a la velocidad para la que fue diseñada.*

- b) **No utilice la herramienta eléctrica si el interruptor no la enciende y apaga.**

*Las herramientas eléctricas que no pueden controlarse con el interruptor son peligrosas y deben repararse.*

- c) **Desconecte el enchufe de la fuente eléctrica y/o retire la batería, si es extraíble, de la herramienta eléctrica antes de hacer ajustes, cambiar accesorios o almacenar herramientas eléctricas.**

*Estas medidas de seguridad preventivas reducen el riesgo de que la herramienta eléctrica se ponga en marcha accidentalmente.*

- d) **Guarde las herramientas eléctricas que no se utilicen fuera del alcance de los niños, y no permita que utilicen las herramientas eléctricas personas no familiarizadas con las mismas o con estas instrucciones.**  
*Las herramientas eléctricas son peligrosas si son utilizadas por usuarios sin formación.*
- e) **Realice el mantenimiento de las herramientas eléctricas y accesorios. Compruebe si las piezas móviles están mal alineadas o unidas, si hay alguna pieza rota u otra condición que pudiera afectar al funcionamiento de las herramientas eléctricas. Si la herramienta eléctrica está dañada, llévela a reparar antes de utilizarla.**  
*Se producen muchos accidentes por no realizar un mantenimiento correcto de las herramientas eléctricas.*
- f) **Mantenga las herramientas de corte afiladas y limpias.**  
*Las herramientas de corte correctamente mantenidas con los bordes de corte afilados son más fáciles de controlar, y existe menor riesgo de que se atasquen.*
- g) **Utilice la herramienta eléctrica, los accesorios y las brocas de la herramienta, etc. de acuerdo con estas instrucciones, teniendo en cuenta las condiciones de trabajo y el trabajo que se va a realizar.**  
*La utilización de la herramienta eléctrica para operaciones diferentes a las previstas podría dar lugar a una situación peligrosa.*
- h) **Mantenga los mangos y las superficies de agarre secas, limpias y libres de aceite y grasa.**  
*Los mangos y las superficies de agarre resbaladizos no permiten el manejo y el control seguros de la herramienta en situaciones inesperadas.*
- g) **Siga todas las instrucciones de carga y no cargue el paquete de baterías o la herramienta fuera del intervalo de temperatura especificado en las instrucciones.**  
*La carga incorrecta o a temperaturas fuera del intervalo especificado puede dañar la batería y aumentar el riesgo de incendio.*
- 6) **Revisión**
- a) **Solicite a un experto cualificado que revise la herramienta eléctrica y que utilice solo piezas de repuesto idénticas.**  
*Esto garantizará el mantenimiento de la seguridad de la herramienta eléctrica.*
- b) **Nunca repare los paquetes de baterías dañados.**  
*El mantenimiento de los paquetes de baterías debe ser llevado a cabo solamente por el fabricante o por proveedores de servicio autorizados.*

### PRECAUCIÓN

**Mantenga a los niños y a las personas enfermas alejadas. Cuando no se utilicen, las herramientas deben almacenarse fuera del alcance de los niños y de las personas enfermas.**

## ADVERTENCIAS DE SEGURIDAD DE LA SIERRA DE CALAR A BATERÍA

- Sostenga la herramienta eléctrica por las superficies de agarre aisladas cuando realice una operación en la que el accesorio de corte pueda entrar en contacto con el cableado oculto o con su propio cable.**  
Si el accesorio de corte entra en contacto con un cable con corriente, las partes metálicas expuestas de la herramienta eléctrica pueden transmitir esa corriente y provocar una descarga eléctrica al operador.
- Utilice abrazaderas u otra forma práctica de asegurar y apoyar la pieza de trabajo en una plataforma estable.**  
Sostener la pieza de trabajo con la mano o contra su cuerpo la deja inestable y puede conducir a la pérdida de control.

## ADVERTENCIAS DE SEGURIDAD ADICIONALES

- Cargue siempre la batería a una temperatura que oscile entre 0°C y 40°C. Las temperaturas inferiores a 0°C causarán una sobrecarga, lo cual es peligroso. La batería no puede cargarse a temperaturas superiores a 40°C.  
La gama de temperatura más apropiada para la carga es de 20°C a 25°C.
- No utilice el cargador de forma continuada.  
Una vez completada la carga, cese el uso del cargador durante 15 minutos antes de volver a cargar la batería.
- No deje que entren sustancias extrañas por el orificio de conexión de la batería recargable.
- No desmonte nunca la batería recargable ni el cargador.
- No cortocircuite nunca la batería recargable. Cortocircuitar la batería provocará tensión eléctrica muy elevada y sobrecalentamiento. Derivará en quemaduras o en daños a la batería.
- No arroje la batería al fuego. Si se quema la batería puede explotar.
- Lleve la batería al establecimiento de compra original en caso de que la duración de la batería recargable sea reducida al usarse. No tire la batería descargada.
- No inserte objetos en las ranuras de ventilación del cargador. La inserción de objetos metálicos o inflamables en dichas ranuras puede provocar descargas eléctricas o dañar el cargador.

# Español

9. Asegúrese de sostener la herramienta de forma segura durante su funcionamiento. Si no lo hace, se pueden producir accidentes o lesiones personales. (Fig. 24)
  10. La operación continua de esta unidad podría producir su calentamiento, así como daños en el motor y el interruptor. Por lo tanto, siempre que la carcasa se caliente, deje descansar la cuchilla durante un rato.
  11. Si la máquina es utilizada de manera continua a baja velocidad, se aplica una carga extra al motor, lo cual podría resultar en un agotamiento del motor. Utilice siempre esta herramienta eléctrica de tal modo que la cuchilla no quede atrapada por el material durante la operación. Ajuste siempre la velocidad de la cuchilla para permitir un corte suave.
  12. Preparación y comprobación del entorno de trabajo. Asegúrese de que la zona de trabajo cumpla con todas las condiciones expuestas en las precauciones.
  13. Asegúrese de que la batería esté firmemente instalada. Si está floja, puede caerse y provocar accidentes.
  14. Polvo producido durante el uso  
*El polvo producido durante el funcionamiento normal puede afectar la salud del operario. Se recomienda lo siguiente.*
    - a) Utilizar una máscara anti-polvo
    - b) Utilizar equipo de recogida de polvo externo (accesorios opcionales) (Fig. 23)
- Cuando utilice el equipo de recogida de polvo externo, conecte el adaptador al manguito del equipo de recogida de polvo externo.
15. Durante el uso, no toque la parte metálica de la herramienta.
  16. Cambio de las cuchillas
    - Cuando cambie las cuchillas, asegúrese de desconectar (OFF) la batería del cuerpo.
    - No abra la palanca mientras se está moviendo el émbolo. (Fig. 4)
    - Confirme que los salientes de la cuchilla se encuentren firmemente insertados en el portacuchillas. (Fig. 4)
    - Compruebe la cuchilla situada entre la ranura del rodillo. (Fig. 4)
  17. Asegúrese siempre de empujar el botón de desbloqueo de la posición de bloqueo cuando no se utilice. (CJ18DA)
  18. Empleando el protector contra astillas cuando corte madera, se reducirá el astillado de las superficies cortadas.  
Inserte el protector contra astillas en el espacio existente sobre la base, y empújelo completamente.
  19. Cubierta para virutas
    - La cubierta de virutas impide el desprendimiento de las virutas y mejora la eficiencia del colector de polvo.
    - Existe la posibilidad de que la cubierta de virutas se encuentre escarificada cuando se corte el metal.
  20. Mientras esté serrando, asegúrese tener la superficie de la placa base enganchada a la pieza de trabajo para evitar que la cuchilla se salga o que el pistón se estropee o se desgaste demasiado.
  21. A poca velocidad, no cortar madera de más de 10 mm de espesor ni acero de más de 1 mm.
  22. Para asegurar un corte preciso al utilizar la guía (Fig. 18), ajuste siempre la posición orbital en "0".
  23. Al cortar un arco circular pequeño, reduzca la velocidad de avance de la máquina. Si la máquina avanza demasiado rápido, podría provocar la rotura de la cuchilla.
  24. El corte circular debe ser llevado a cabo con la cuchilla aproximadamente vertical respecto de la superficie inferior de la base.
  25. El corte angular no puede realizarse cuando se utiliza el colector de polvo.
  26. Conexión con el limpiador (en venta separadamente)  
Conectando con el limpiador a través del colector de polvo y el adaptador (en venta separadamente), se podrá recolectar casi la totalidad del polvo.
  27. Al cortar elementos metálicos, utilice un fluido de corte apropiado (aceite para husillo, agua jabonosa, etc.) para prolongar la vida útil de la cuchilla. (Fig. 19) Corte el material a velocidad media.
  28. Al cortar un orificio de ventana en materiales que no sean madera, primero perforo un orificio con un taladro o herramienta similar desde el cual comenzar a cortar. (Fig. 20)
  29. No fijar ni asegurar el bloqueo del interruptor. Además, mantenga su dedo fuera del interruptor de disparo cuando la herramienta está siendo transportada. De lo contrario, el interruptor del cuerpo principal podría conectarse involuntariamente, y ocasionar accidentes inesperados. (CJ18DA)
  30. No exponga los ojos directamente a la luz; evite mirar hacia ella directamente.  
Si los ojos están expuestos de manera continua a la luz, pueden resultar lesionados.
  31. Nunca toque las piezas móviles.  
No ponga nunca las manos, los dedos ni ninguna otra parte del cuerpo cerca de las piezas móviles de la herramienta.
  32. Nunca opere sin todas las protecciones en su lugar.  
No utilice esta herramienta sin todas las protecciones o las características de seguridad colocadas y en condiciones de funcionamiento adecuadas. Si el mantenimiento o las tareas de servicio requieren retirar una protección o una medida de seguridad, asegúrese de colocar el protector o la medida de seguridad antes de reiniciar el funcionamiento de la herramienta.
  33. NUNCA deje desatendida la herramienta en marcha.  
Apague la alimentación eléctrica.  
No deje la herramienta hasta que se detenga por completo.
  34. No utilice herramientas eléctricas en entornos explosivos como, por ejemplo, en presencia de líquidos inflamables, gases o polvo.  
Las sierras de calado crean chispas que pueden prender el polvo o los gases.
  35. Tenga cuidado de no romper o dar sacudidas fuertes al panel de interruptores. Podría ocasionar un problema.
  36. No use el producto si la herramienta o los terminales de la batería (el soporte de la batería) están deformados.  
Instalar tal batería podría causar un cortocircuito que podría resultar en emisiones de humo o incendios.
  37. Mantenga los terminales de la herramienta (soporte de la batería) libres de virutas y polvo.
    - Antes de su uso, asegúrese de que no se han acumulado virutas ni polvo en la zona de los terminales.
    - Durante el uso, intente evitar que las virutas o el polvo de la herramienta caigan sobre la batería.
    - Al suspender el funcionamiento o tras el uso, no deje la herramienta en un área donde pueda estar expuesta a las virutas o al polvo que caen.  
De hacerlo, podría causar un cortocircuito que podría resultar en emisiones de humo o incendios.
  38. Utilice siempre la herramienta y la batería a temperaturas entre -5°C y 40°C.



## ADVERTENCIAS RELATIVAS A LA BATERÍA DE IONES DE LITIO

Para ampliar su duración, la batería de iones de litio está equipada con la función de protección para detener la salida.

En los casos 1 a 3 descritos a continuación, cuando utiliza este producto, incluso si acciona el interruptor, el motor puede detenerse. No es un problema, sino el resultado de la función de protección.

1. Cuando la batería restante se agota, el motor se detiene. En este caso, cárguela inmediatamente.
2. Si la herramienta se sobrecarga, el motor puede detenerse. En este caso, suelte el interruptor de la herramienta y elimine las causas de la sobrecarga. A continuación, puede volver a utilizarla.
3. Si la batería se calienta excesivamente al realizar un trabajo de sobrecarga, la alimentación de la batería podría detenerse. En este caso, deje de utilizar la batería y deje que se enfríe. A continuación, puede volver a utilizarla.

Asimismo, preste atención a las siguientes advertencias y precauciones.

### ADVERTENCIA

Para evitar fugas de la batería, generación de calor, emisión de humo, explosiones e igniciones, preste atención a las siguientes precauciones.

1. Asegúrese de que no entran virutas o polvo en la batería.
- Durante el trabajo, asegúrese de que no caen virutas o polvo en la batería.
- Asegúrese de que las virutas o el polvo que caen sobre la herramienta eléctrica durante el trabajo no entran en la batería.
- No almacene una batería sin utilizar en un lugar expuesto a virutas y polvo.
- Antes de almacenar una batería, retire las virutas y el polvo que se hayan adherido y no la almacene junto a piezas metálicas (tornillos, clavos, etc.).
2. No perforo la batería con un objeto afilado como un clavo, no la golpee con un martillo, la pise, la tire ni la exponga a fuertes impactos físicos.
3. No utilice una batería que parezca estar dañada o deformada.
4. No utilice la batería con las polaridades cambiadas.
5. No conecte la batería directamente a salidas eléctricas ni a tomas de mechero de automóviles.
6. No utilice la batería para un fin diferente a los especificados.
7. Si la carga de la batería no finaliza ni siquiera cuando ha transcurrido el tiempo de carga especificado, detenga inmediatamente el proceso de carga.
8. No coloque o exponga la batería a temperaturas elevadas o alta presión, como en un microondas, una secadora o en un recipiente de alta presión.
9. Aléjela del fuego inmediatamente cuando se detecte una fuga o un olor raro.
10. No la utilice en un lugar donde se generen grandes cantidades de electricidad estática.
11. Si se producen fugas de batería, mal olor, se genera calor, la batería está descolorida o deformada, o presenta algún tipo de funcionamiento anómalo durante su uso, recarga o almacenamiento, retírela inmediatamente del equipo o del cargador de la batería y detenga su utilización.
12. No sumerja la batería ni permita que fluya hacia el interior fluido alguno. La entrada de líquido conductivo, como agua, puede causar daños que resultarán en un incendio o una explosión. Guarde la batería en un lugar fresco y seco, lejos de materiales inflamables y combustibles. Se deben evitar atmósferas de gas corrosivo.

### PRECAUCIÓN

1. Si el líquido de fuga de la batería entra en contacto con los ojos, no se los frote y lávelos bien con agua limpia como, por ejemplo, agua del grifo, y póngase en contacto con un médico inmediatamente. Si no se trata, el líquido podría causar problemas de visión.
2. Si el líquido de fuga entra en contacto con la piel o la ropa, lávela bien con agua limpia como, por ejemplo, agua del grifo, inmediatamente. Podría producir irritación cutánea.
3. Si observa óxido, mal olor, recalentamiento, decoloración, deformación u otras irregularidades al utilizar la batería por primera vez, no la utilice y devuélvala al proveedor o distribuidor.

### ADVERTENCIA

Si una sustancia extraña conductiva accede al terminal de la batería de iones de litio, esta podría sufrir un cortocircuito y provocar un incendio. Cuando guarde la batería de iones de litio, asegúrese de respetar las siguientes reglas.

- No deje restos conductivos, clavos ni cables, como por ejemplo cables de hierro o de cobre, en el estuche de almacenamiento.
- Para evitar que se produzcan cortocircuitos, cargue la batería en la herramienta o fije con firmeza la tapa de la batería hasta que deje de verse el ventilador.

## A PROPÓSITO DEL TRANSPORTE DE LA BATERÍA DE IONES DE LITIO

Al transportar una batería de iones de litio, tenga en cuenta las siguientes precauciones.

### ADVERTENCIA





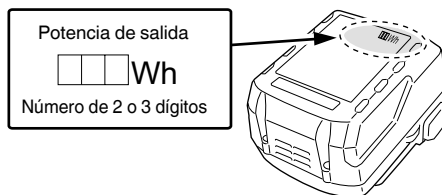









Notifique a la compañía de transporte que un paquete contiene una batería de iones de litio, informe a la compañía eléctrica de su potencia de salida y siga las instrucciones de la compañía de transporte al preparar su transporte.

- Las baterías de iones de litio que superen una potencia de salida de 100 Wh se considera que son materiales peligrosos en la Clasificación de Transporte y requieren procedimientos de aplicación especiales.
- Para el transporte en el extranjero, deberá cumplir con las leyes internacionales y las normas y regulaciones del país de destino.
- Si el BSL36B18 está instalado en la herramienta eléctrica, la potencia de salida excederá 100 Wh y la unidad se clasificará como Mercancía Peligrosa para la clasificación de carga.



## NOMBRES DE PIEZAS (Fig. 1–Fig. 24)





①	Interruptor	⑳	Portacuchilla
②	Botón de desactivación del bloqueo	㉑	Perno de base
③	Luz LED	㉒	Protector contra astillas
④	Palanca	㉓	Cubierta para virutas
⑤	Cuchilla	㉔	Base secundaria (accesorios opcionales)
⑥	Rodillo de guía	㉕	Tornillo
⑦	Perilla de cambio	㉖	Interruptor del indicador de batería restante
⑧	Placa base	㉗	Luz indicadora de batería restante
⑨	Base	㉘	Interruptor del indicador del nivel de batería
⑩	llave macho hexagonal	㉙	Lámpara indicadora del nivel de la batería
⑪	Motor	㉚	Guía (accesorios opcionales)
⑫	Batería	㉛	Tornillo para madera / Clavo
⑬	Asa	㉜	Engrasador
⑭	Placa identificativa	㉝	Marca ▽
⑮	Panel de interruptores	㉞	Parte semicircular
⑯	Cierre	㉟	Escala
⑰	Selector	㊱	Colector de polvo
⑱	Lámpara piloto	㊲	Muesca
㉑	Émbolo	㊳	Adaptador (accesorios opcionales)

V	Voltaje nominal
$n_0$	Velocidad de no carga
	Peso (Según Procedimiento EPTA 01/2014)
	Encendido
	Apagado
	Desconecte la batería
	Bloquear
	Desbloquear
	Madera
	Metal
	Acero inoxidable
	Interruptor indicador de batería restante
	La carga restante de la batería está prácticamente agotada. Cargue la batería cuanto antes.
	La carga restante de la batería se encuentra a la mitad.
	La carga restante de la batería es suficiente.
	Advertencia
	Acción prohibida







## SÍMBOLOS

### ADVERTENCIA

A continuación se muestran los símbolos usados para la máquina. Asegúrese de comprender su significado antes del uso.

	CJ18DA / CJ18DB: Sierra de calar a batería
	Para reducir el riesgo de lesiones, el usuario deberá leer el manual de instrucciones.
	Solo para países de la Unión Europea No deseche los aparatos eléctricos junto con los residuos domésticos. De conformidad con la Directiva Europea 2012/19/UE sobre residuos de aparatos eléctricos y electrónicos y su aplicación de acuerdo con la legislación nacional, las herramientas eléctricas cuya vida útil haya llegado a su fin se deberán recoger por separado y trasladar a una planta de reciclaje que cumpla con las exigencias ecológicas.
	Corriente continua

### Batería

	Se enciende; La carga restante de la batería se encuentra por encima del 75%.
	Se enciende; La carga restante de la batería es del 50%–75%.
	Se enciende; La carga restante de la batería es del 25%–50%.
	Se enciende; La carga restante de la batería es menos del 25%.
	Parpadea; La carga restante de la batería está prácticamente agotada. Cargue la batería lo antes posible.
	Parpadea; La salida se suspendió debido a una alta temperatura. Extraiga la batería de la herramienta y deje que se enfríe.
	Parpadea; Salida suspendida debido a un fallo o mal funcionamiento. El problema puede estar relacionado con la batería, póngase en contacto con su distribuidor.



# Español

- (2) Acerca de las temperaturas y el tiempo de carga de la batería recargable  
Las temperaturas y el tiempo de carga se ajustarán a los valores expuestos en la **tabla 2**.

**Tabla 2**

Batería		Cargador	UC18YFSL	
Tensión de carga		V	14,4 V	18 V
Tipo de batería			Li-ion	
Temperatura a la que podrá cargarse la batería			0°C–50°C	
Tiempo de carga de la capacidad de la batería, aprox. (a 20 °C)				
1,5 Ah	min		22 (4 celdas)	22 (5 celdas)
2,0 Ah	min		30 (4 celdas)	30 (5 celdas)
2,5 Ah	min		35 (4 celdas)	35 (5 celdas)
3,0 Ah	min		45 (8 celdas/4 celdas)	45 (10 celdas/5 celdas)
4,0 Ah	min		60 (8 celdas)	60 (10 celdas)
5,0 Ah	min		75 (8 celdas)	75 (10 celdas)
6,0 Ah	min		90 (8 celdas)	90 (10 celdas)
8,0 Ah	min		–	120 (10 celdas)

## NOTA

El tiempo de carga puede variar según la temperatura ambiente y la tensión de la fuente de alimentación.

### 4. Desconecte el cable de alimentación del cargador de la toma de corriente.

### 5. Sostenga el cargador con firmeza y saque la batería.

## NOTA

Asegúrese de extraer la batería del cargador después de usarlo y, a continuación, guárdelo.

### Sobre la descarga eléctrica en caso de baterías nuevas, etc.

Ya que la sustancia química interna de las baterías nuevas y las baterías que no se han utilizado durante mucho tiempo no está activada, la descarga eléctrica puede ser inferior cuando se utilicen por primera y segunda vez. Este fenómeno es temporal, y el tiempo normal requerido para la recarga se restablecerá recargando las baterías 2–3 veces.

### Cómo hacer que las baterías duren más.

- Recargue las baterías antes de que se gasten completamente.  
Cuando sienta que la energía de la herramienta se debilita, detenga inmediatamente la herramienta y recargue su batería. Si continúa utilizando la herramienta y gasta la corriente eléctrica, la batería podría resultar dañada y su vida útil se acortará.
- Evite realizar la recarga a altas temperaturas.  
Una batería recargable se calentará inmediatamente después de su uso. Si tal batería se recarga inmediatamente después de su uso, su sustancia química interna se deteriorará, y la vida útil de la batería se acortará. Deje la batería y recárguela después de que se haya enfriado un rato.

## PRECAUCIÓN

- Si la batería se carga cuando está caliente porque ha permanecido durante un periodo de tiempo prolongado en un lugar expuesto a la luz directa del sol o porque la batería acaba de utilizarse, la lámpara piloto del cargador se enciende durante un segundo, no se enciende durante 0,5 segundos (apagada durante 0,5 segundos). En ese caso, deje primero que se enfríe la batería y, a continuación, inicie la carga.

- Cuando la lámpara piloto parpadee (a intervalos de 0,2 segundos), compruebe si hay objetos extraños en el conector de la batería del cargador y retírelos. Si no hay objetos extraños, es probable que la batería o el cargador funcionen incorrectamente. Llévelo a su Centro de servicio técnico autorizado.
- Como el microordenador incorporado tarda unos tres segundos en confirmar que la batería que se está cargando con el UC18YFSL se ha retirado, espere como mínimo tres segundos antes de volver a introducirla para continuar con la carga. Si la batería vuelve a introducirse antes de que transcurran tres segundos, puede que no se cargue correctamente.

## MONTAJE Y FUNCIONAMIENTO

Acción	Figura	Página
Extracción e inserción de la batería	2	2
Carga	3	2
Cambio de las cuchillas	4	3
Ajuste de la velocidad de funcionamiento de la cuchilla (CJ18DB)	5	3
Ajuste del funcionamiento orbital	6	3
Protector contra astillas	7	4
Cubierta para virutas	8	4
Base secundaria <sup>1</sup> (se vende por separado)	9	5
Sustitución de la placa base	10	5
Alojamiento de la llave de barra hexagonal	11	5
Operación del interruptor <sup>2</sup>	12	5
Cómo usar la luz LED <sup>3</sup>	13	6
Indicador de batería restante <sup>4</sup> (CJ18DA)	14	6
Indicador de batería restante (CJ18DB)	15	6
Instalación de la guía (se vende por separado)	16	6
Corte rectilíneo	17	7
Corte de un círculo o un arco circular	18	7

Corte de materiales metálicos	19	7
Corte interior	20	7
Corte angular	21	8
Sobre el corte de placas de acero inoxidable	22	8
Conexión con el limpiador (se vende por separado)	23	9
Selección de los accesorios	—	232

\*1 Base secundaria

#### NOTA

Cuando la base secundaria esté colocada, el saliente del disco de corte desde el material que está siendo cortado será reducido 3 mm. Cuando el disco de corte se haya movido para abajo hacia el punto más bajo, revise para asegurarse de que sobresale del material.

\*2 Funcionamiento del interruptor

<CJ18DB>

- No utilice la herramienta mientras se mantiene presionado el interruptor.

\*3 Cómo usar la luz LED

#### NOTA

Para evitar el consumo de energía de la batería, apague la luz LED con frecuencia. La luz se apaga después de liberar el interruptor.

\*4 Indicador de batería restante (CJ18DA)

#### NOTA

Cuando utilice una batería con luz indicadora, consulte la luz indicadora de la batería para conocer la carga restante de la batería.

## SELECCIÓN DE CUCHILLAS

### Cuchillas accesorias

A fin de garantizar la máxima eficacia operativa y resultados, es muy importante seleccionar la cuchilla apropiada más adecuada para el tipo y el grosor del material a cortar. El número de la cuchilla está grabado alrededor de la parte de montaje de cada cuchilla. Seleccione las cuchillas apropiadas consultando la **Tabla 3**.

## MANTENIMIENTO E INSPECCIÓN

### PRECAUCIÓN

Asegúrese de apagar el interruptor y extraer la batería antes de realizar tareas de mantenimiento e inspección.

#### 1. Inspección de la cuchilla

El uso continuado de una cuchilla desafilada o dañada provocará una eficiencia de corte reducida y podría producir una sobrecarga en el motor. Reemplace la cuchilla con una nueva tan pronto como note una abrasión excesiva.

#### 2. Inspección de los tornillos de montaje

Inspeccione con regularidad todos los tornillos de montaje y asegúrese de que estén bien apretados. Si hay algún tornillo suelto, apriételo inmediatamente. No hacerlo podría provocar riesgos graves.

#### 3. Mantenimiento del motor

El bobinado de la unidad del motor es el auténtico corazón de la herramienta eléctrica. Tenga el máximo cuidado posible para asegurarse de que el bobinado no se dañe ni se moja con aceite o agua.

### 4. Inspección de los terminales (herramienta y batería)

Compruebe para asegurarse de que no se han acumulado virutas ni polvo en los terminales.

En ocasiones verifique antes, durante y después de la operación.

#### PRECAUCIÓN

Retire las virutas o el polvo que pudiera haberse acumulado en los terminales.

De lo contrario puede producirse un fallo en el funcionamiento.

### 5. Limpieza del exterior

Cuando la herramienta esté sucia, límpiela con un trapo seco y suave o con un paño humedecido en agua jabonosa. No utilice disolventes clóricos, gasolina o disolventes para pinturas ya que estos deforman los materiales plásticos.

### 6. Conservación

Guarde la herramienta y la batería en un lugar en el que la temperatura sea inferior a 40°C y fuera del alcance de los niños.

#### NOTA

Almacenamiento de baterías de iones de litio

Compruebe que las baterías de iones de litio se hayan cargado completamente antes de almacenarlas.

Un almacenamiento prolongado de las baterías (3 meses o más) con poca carga podría deteriorar su funcionamiento, reduciendo en gran medida el tiempo de uso de la batería o haciendo que las baterías no puedan mantener una carga.

No obstante, la reducción en gran medida del tiempo de uso de la batería puede recuperarse si se carga y utiliza de dos a cinco veces.

Si el tiempo de uso de la batería es extremadamente corto a pesar de haber cargado y utilizado la batería varias veces, deberá considerarla agotada y comprar una nueva.

### PRECAUCIÓN

En el manejo y el mantenimiento de las herramientas eléctricas, se deberán observar las normas y reglamentos vigentes en cada país.

### Aviso importante sobre las baterías de las herramientas eléctricas a batería de HiKOKI

Utilice siempre una de nuestras baterías genuinas. No podemos garantizar la seguridad y el funcionamiento de nuestra herramienta eléctrica a batería cuando se utiliza con baterías diferentes a las indicadas por nosotros, o cuando la batería se desmonta y modifica (como cuando se desmontan y sustituyen celdas u otras piezas internas).

### GARANTÍA

Las herramientas eléctricas de HiKOKI incluyen una garantía conforme al reglamento específico legal/nacional. Esta garantía no cubre los defectos o daños debidos al uso incorrecto, el uso excesivo ni tampoco los provocados por el desgaste normal. En caso de reclamación, envíe la herramienta eléctrica, sin desmontar y con el CERTIFICADO DE GARANTÍA que aparece al final de estas instrucciones de uso, al Centro de servicio autorizado de HiKOKI.

## Información sobre el ruido propagado por el aire y la vibración

Los valores medidos se determinaron de acuerdo con la norma EN62841 y se declaran de conformidad con la norma ISO 4871.

Nivel de potencia acústica ponderada  
96 dB (A) (CJ18DA, CJ18DB)

Nivel de presión acústica ponderada A:  
85 dB (A) (CJ18DA, CJ18DB)

Incertidumbre K: 5 dB (A)

Utilice protecciones auditivas.

Valores totales de la vibración (suma de vectores triax.) determinados de acuerdo con la norma EN62841.

Tablas de corte:  
Valor de emisión de vibración **ah, B** = 7,5 m/s<sup>2</sup> (CJ18DA)  
9,0 m/s<sup>2</sup> (CJ18DB)

Incertidumbre K = 1,5 m/s<sup>2</sup>

Corte de chapa de metal:  
Valor de emisión de vibración **ah, M** = 6,0 m/s<sup>2</sup> (CJ18DA)  
8,0 m/s<sup>2</sup> (CJ18DB)

Incertidumbre K = 1,5 m/s<sup>2</sup>

El valor total declarado de las vibraciones y el valor declarado de las emisiones de ruido han sido medidos de acuerdo con un método de prueba estándar y pueden utilizarse para comparar una herramienta con otra.

También podrían utilizarse en una evaluación preliminar de la exposición.

### ADVERTENCIA

- La vibración y la emisión de ruido durante el uso real de la herramienta eléctrica pueden diferir del valor total declarado en función de las formas de uso de la herramienta, especialmente del tipo de pieza de trabajo procesada; y
- Identifique las medidas de seguridad para proteger al operador basadas en una estimación de exposición en condiciones reales de uso (teniendo en cuenta todas las partes del ciclo de funcionamiento, como tiempos durante los que la herramienta está apagada y durante los que funciona lentamente, además del tiempo de activación).

### NOTA

Debido al programa continuo de investigación y desarrollo de HiKOKI, estas especificaciones están sujetas a cambio sin previo aviso.

**Tabla 3** Lista de cuchillas adecuadas

Material a cortar	Cuchilla	N.º 1 (Extralargo)	N.º 11	N.º 12	N.º 15	N.º 16	N.º 21	N.º 22	N.º 41	N.º 97
		Grosor del material (mm)								
	Calidad del material									
Maderas	Maderas en general	Debajo de 135	10-55	Debajo de 20	/	/	10-55	5-40	10-65	/
	Madera contrachapada	/	5-30	Debajo de 10	/	/	5-30	3-20	/	/
Placa de hierro	Placa de acero dulce	/	/	/	3-6	Debajo de 3	/	/	/	2-5
	Placa de acero inoxidable	/	/	/	/	/	/	/	/	1,5-2,5
Metal no ferroso	Aluminio cobre, latón	/	/	/	3-12	Debajo de 3	/	/	/	Debajo de 5
	Banda de aluminio	/	/	/	Hasta una altura de 25	/	/	/	/	Hasta una altura de 25
Plásticos	Resina de fenol, melamine, resina, etc.	/	/	/	5-20	Debajo de 6	5-15	Debajo de 6	/	5-15
	Cloruro de vinilo, resina acrílica, etc.	/	5-30	Debajo de 10	5-20	Debajo de 5	5-30	3-20	/	5-15
	Espuma de polietileno, espuma de estireno	/	10-55	3-25	5-25	3-25	10-55	3-40	/	5-25
Pasta	Cartón, papel corrugado	/	10-55	3-25	/	/	10-55	3-40	/	/
	Conglomerado	/	/	/	3-25	Debajo de 6	/	/	/	3-25
	Fibra de madera	/	/	/	/	Debajo de 6	/	/	/	/

### NOTA

El radio mínimo de corte de las cuchillas N.º 1 (Extralargo), N.º 21, N.º 22 y N.º 41 es 100 mm.

## SOLUCIÓN DE PROBLEMAS

Siga las instrucciones que se indican en la siguiente tabla si la herramienta no funciona normalmente. Si esto no soluciona el problema, consulte a su distribuidor o al centro de servicio autorizado de HiKOKI.

Síntoma	Posible causa	Solución
La herramienta no funciona	No hay carga restante en la batería	Cargue la batería.
	La batería no está completamente instalada.	Empuje la batería hasta que oiga un clic.
La herramienta se ha detenido repentinamente.	La herramienta se ha sobrecargado.	Deshágase del problema que causa la sobrecarga. Durante el funcionamiento, aligere la presión aplicada.
	Batería recalentada	Deje que la herramienta y la batería se enfrien por completo.
Cuchilla - no se puede ensamblar - se cae	La forma de la parte a ensamblar no coincide	Use la cuchilla apropiada (Consulte "Selección de los accesorios")
	La palanca está abierta.	Cierre la palanca.
	Hay materia extraña en el interior del soporte de la cuchilla.	Retire la materia extraña.
No se puede tirar del interruptor	El botón de bloqueo está pulsado (CJ18DA)	Suelte el botón de bloqueo.
Se produce un ruido agudo anormal cuando se aprieta el interruptor de disparo.	Se tira del interruptor de disparo sólo ligeramente. (CJ18DA)	Esto no es un mal funcionamiento. No se produce si se tira del interruptor de disparo más plenamente.
La cuchilla se desgasta demasiado rápido.	No se ha utilizado el aceite adecuado de la máquina al cortar materiales metálicos	Use aceite de máquina (aceite de turbina, etc.)
	El número de golpes es demasiado rápido	Cambie el dial a un ajuste más bajo que el actual. (CJ18DB) (Cambie al modo de baja velocidad cuando corte placas de acero inoxidable) (Consulte "Ajuste de la velocidad de funcionamiento de la cuchilla")
	Demasiada presión aplicada durante la operación	Durante el funcionamiento, aligere la presión aplicada.
No se puede cortar correctamente.	La cuchilla no es adecuada para la calidad y el grosor del material que se va a cortar	Use la cuchilla adecuada (Consulte "Selección de los accesorios")
	La velocidad y la posición orbital no son las adecuadas para la calidad y el grosor del material a cortar.	Ajuste la velocidad y la posición orbital adecuadas. (Consulte las Figs. 17–22 de "Montaje y funcionamiento" en la página 68.)
	La cuchilla está desgastada, degradada o dañada	Sustitúyala por una nueva cuchilla.

## AVISOS GERAIS DE SEGURANÇA PARA A FERRAMENTA ELÉTRICA

### ⚠ AVISO

Leia todos os avisos de segurança, instruções, ilustrações e especificações fornecidas com esta ferramenta elétrica.

Se não seguir todas as instruções listadas abaixo, pode provocar um choque elétrico, incêndio e/ou ferimentos graves.

Guarde todos os avisos e instruções para referência futura.

O termo “ferramenta elétrica” em todos os avisos refere-se à sua ferramenta ligada à corrente (com fios) ou à ferramenta elétrica de bateria (sem fios).

#### 1) Segurança da área de trabalho

- Mantenha a área de trabalho limpa e bem iluminada. As áreas escuras ou cheias de material são propícias aos acidentes.
- Não trabalhe com ferramentas elétricas em ambientes explosivos, tais como na presença de líquidos inflamáveis, gases ou pó. As ferramentas elétricas criam faíscas que podem incendiar o pó dos fumos.
- Mantenha as crianças e outras pessoas afastadas quando trabalhar com uma ferramenta elétrica. As distrações podem fazer com que perca controle.

#### 2) Segurança elétrica

- As fichas da ferramenta elétrica devem corresponder à tomada. Nunca modifique a ficha. Não utilize fichas adaptadoras com ferramentas elétricas ligadas à terra. As fichas não modificadas e tomadas correspondentes reduzirão o risco de choques elétricos.
- Evite contacto corporal com superfícies ligadas à terra, tais como tubos, radiadores, máquinas e frigoríficos. Existe um risco acrescido de choques elétricos se o seu corpo estiver ligado à terra.
- Não exponha ferramentas elétricas à chuva ou condições de humidade. A entrada de água numa ferramenta elétrica aumentará o risco de choques elétricos.
- Não abuse do fio. Nunca utilize o fio para transportar, puxar ou desligar a ferramenta elétrica. Mantenha o fio afastado do calor, óleo, margens afiadas ou peças em movimento. Os fios danificados ou entrelaçados podem aumentar o risco de choques elétricos.
- Quando trabalhar com uma ferramenta elétrica no exterior, utilize uma extensão adequada para utilização exterior. A utilização de um fio adequado para utilização no exterior reduz o risco de choques elétricos.
- Se não for possível evitar a utilização de uma máquina elétrica num local húmido, utilize uma fonte de alimentação protegida por um dispositivo de corrente residual (RCD). A utilização de um RCD reduz o risco de choques elétricos.

#### 3) Segurança pessoal

- Mantenha-se alerta, esteja atento ao que está a fazer e utilize o bom senso ao trabalhar com uma ferramenta elétrica. Não utilize uma ferramenta elétrica quando estiver cansado ou sob a influência de drogas, álcool ou medicamentos. Um momento de desatenção enquanto trabalha com ferramentas elétricas pode resultar em ferimentos pessoais graves.

- Utilize equipamento de proteção pessoal. Utilize sempre proteção para os olhos. O equipamento de proteção, tal como uma máscara de pó, sapatos de segurança anti-derrapantes, capacete ou proteção auricular utilizados para condições adequadas reduzirá os ferimentos pessoais.
  - Evite arrouques acidentais. Certifique-se de que o interruptor está na posição de desligado antes de ligar a fonte de alimentação e/ou bateria, levantar ou transportar a ferramenta. Transportar ferramentas elétricas com o dedo no interruptor ou ativar ferramentas que estão com o interruptor ligado é propício a acidentes.
  - Remova qualquer chave de parafusos ou chave-inglesa de regulação antes de ligar a ferramenta. Uma chave-inglesa ou de parafusos ligada à parte rotativa da ferramenta pode provocar ferimentos pessoais.
  - Não se estique. Mantenha sempre o controlo e equilíbrio adequados. Isto permite obter um melhor controlo da ferramenta em situações inesperadas.
  - Vista-se adequadamente. Não use roupas largas ou joias. Mantenha o seu cabelo e roupa longe de peças móveis. As roupas largas, joias ou cabelo comprido podem ficar presos nas peças móveis.
  - Se forem fornecidos dispositivos para a ligação de extratores de pó e dispositivos de recolha, certifique-se de que estes estão ligados e são utilizados adequadamente. A utilização de uma recolha de pó pode reduzir os perigos relacionados com o pó.
  - Não deixe que a familiaridade resultante de uma utilização frequente das ferramentas permita que se torne complacente e ignore os princípios de segurança das ferramentas. Uma ação descuidada pode causar ferimentos graves numa fração de segundo.
- #### 4) Utilização da ferramenta e manutenção
- Não force a ferramenta elétrica. Utilize a ferramenta correta para a sua aplicação. A ferramenta correta fará o trabalho melhor e com mais segurança à velocidade para a qual foi concebida.
  - Não utilize a ferramenta elétrica se o interruptor não a ligar ou desligar. Qualquer ferramenta que não possa ser controlada com o interruptor é perigosa e deve ser reparada.
  - Desligue a ficha da fonte de alimentação e/ou remova a bateria da ferramenta elétrica, se removível, antes de efetuar quaisquer regulações, mudar os acessórios ou armazenar ferramentas elétricas. Tais medidas de segurança de prevenção reduzem o risco de ligar a ferramenta elétrica acidentalmente.
  - Armazene as ferramentas elétricas fora do alcance das crianças e não permita que pessoas não familiarizadas com a ferramenta elétrica ou com estas instruções utilizem a ferramenta. As ferramentas elétricas são perigosas nas mãos de utilizadores inexperientes.
  - Efetue a manutenção das ferramentas elétricas e acessórios. Verifique a existência de desalinhamentos ou dobragens das peças móveis, quebras de peças e quaisquer outras condições que possam afetar o funcionamento da ferramenta elétrica. Se danificada, mande reparar a ferramenta antes de utilizar. Muitos acidentes são causados por ferramentas com má manutenção.



- f) **Mantenha as ferramentas de corte afiadas e limpas.**

*As ferramentas de corte com uma manutenção adequada e extremidades afiadas são menos propensas a dobrar e mais fáceis de controlar.*

- g) **Utilize a ferramenta elétrica, acessórios e brocas de ferramentas, etc., de acordo com estas instruções, tendo em consideração as condições de trabalho e o trabalho a ser efetuado.**

*A utilização de uma ferramenta elétrica para operações diferentes das previstas pode resultar numa situação perigosa.*

- h) **Mantenha as pegas e as superfícies de manuseamento secas, limpas e livres de óleo e graxa.**

*Pegas de manuseamento escorregadias não permitem a manipulação segura e controlo da ferramenta em situações inesperadas.*

- 5) **Utilização e manutenção da ferramenta com bateria**

- a) **Recarregue apenas com o carregador especificado pelo fabricante.**

*Um carregador que seja adequado para um tipo de bateria pode criar um risco de incêndio quando utilizado com outra bateria.*

- b) **Utilize ferramentas elétricas apenas com as baterias especialmente concebidas.**

*A utilização de quaisquer outras baterias pode criar um risco de ferimentos e incêndios.*

- c) **Quando não estiver a ser utilizada uma bateria, mantenha-a afastada de outros objetos metálicos, tais como cliques de papel, moedas, chaves, pregos, parafusos ou outros objetos metálicos pequenos que possam fazer uma ligação de um terminal para o outro.**

*Provocar um curto-circuito dos terminais da bateria pode causar queimaduras ou um incêndio.*

- d) **Em condições abusivas, poderá ser ejetado líquido da bateria. Evite o contacto. Se ocorrer um contacto acidental, lave com água. Se o líquido entrar em contacto com os olhos, procure ajuda médica.**

*O líquido ejetado da bateria poderá provocar irritações ou queimaduras.*

- e) **Não utilize uma bateria ou ferramenta que esteja danificada ou modificada.**

*Baterias danificadas ou modificadas podem exibir comportamentos imprevisíveis que podem resultar em incêndio, explosão ou risco de ferimentos.*

- f) **Não exponha uma bateria ou ferramenta a fogo ou temperaturas excessivas.**

*A exposição ao fogo ou a temperaturas acima dos 130°C pode causar uma explosão.*

- g) **Siga todas as instruções de carregamento e não carregue a bateria ou a ferramenta fora do intervalo de temperatura especificado nas instruções.**

*O carregamento incorreto ou a temperaturas fora da gama especificada pode danificar a bateria e aumentar o risco de incêndio.*

- 6) **Manutenção**

- a) **Faça a manutenção da sua ferramenta elétrica por um pessoal de reparação qualificado e utilize apenas peças de substituição idênticas.**

*Isto garantirá que a segurança da ferramenta elétrica é mantida.*

- b) **Nunca repare as baterias danificadas.**

*A reparação de baterias deve ser executada pelo fabricante ou por prestadores de assistência autorizados.*

## AVISO

**Mantenha afastadas das crianças e pessoas doentes. Quando não estiverem a ser utilizadas, as ferramentas devem ser guardadas fora do alcance das crianças e pessoas doentes.**

## AVISOS DE SEGURANÇA DA SERRA DE RECORTES A BATERIA

1. **Segure a ferramenta elétrica pelas superfícies isoladas, ao efetuar uma operação onde o acessório de corte pode entrar em contacto com cablagem oculta ou o seu próprio cabo.**

O acessório de corte com um fio sob tensão pode colocar as peças metálicas expostas sob tensão e provocar choques elétricos ao operador.

2. **Utilize grampos ou outra forma prática para fixar e apoiar a peça de trabalho a uma plataforma estável.**

Se segurar a peça de trabalho com a mão ou contra o seu corpo, a peça fica instável e pode dar origem à perda de controlo.

## AVISOS DE SEGURANÇA ADICIONAIS

- Carregue sempre a bateria a uma temperatura de 0°C a 40°C. Uma temperatura inferior a 0°C resultará num carregamento excessivo, que é perigoso. A bateria não pode ser carregada a uma temperatura superior a 40°C. A temperatura mais adequada para o carregamento é de 20°C a 25°C.
- Não utilize o carregador continuamente. Quando um carregamento terminar, deixe o carregador repousar por cerca de 15 minutos antes do próximo carregamento de bateria.
- Não permita a entrada de substâncias estranhas no orifício de ligação da bateria recarregável.
- Nunca desmonte a bateria recarregável e o carregador.
- Nunca provoque um curto-circuito na bateria recarregável. Provocar um curto-circuito na bateria vai causar uma corrente elétrica e aquecimento excessivos. Resulta em queimaduras ou danos na bateria.
- Não elimine a bateria num fogo. Se a bateria for queimada, pode explodir.
- Leve a bateria à loja onde a comprou assim que autonomia da bateria após o carregamento for demasiado curta para uma utilização prática. Não elimine a bateria gasta.
- Não introduza objetos nas ranhuras de ventilação de ar do carregador. Introduzir objetos metálicos ou inflamáveis nas ranhuras de ventilação de ar do carregador irá resultar em riscos de choques elétricos ou carregador danificado.
- Certifique-se de que segura bem a ferramenta durante a operação. Caso contrário, pode resultar em acidentes ou ferimentos. (Fig. 24)
- Quando utilizar continuamente esta unidade, esta pode sobreaquecer, levando a danos no motor e interruptor. Assim, sempre que a estrutura ficar quente, deixe a lâmina descaçar durante algum tempo.
- Se a máquina for utilizada continuamente a baixa velocidade, é aplicada uma carga extra ao motor, o que pode resultar em gripagem do motor. Opere sempre a ferramenta elétrica de forma a que a lâmina não fique presa no material durante o funcionamento. Ajuste sempre a velocidade da lâmina para permitir o corte suave.
- Preparar e verificar o ambiente de trabalho. Certifique-se de que o local de trabalho cumpre todas as condições indicadas nas precauções.
- Certifique-se de que a bateria está firmemente instalada. Caso ela não esteja, pode sair para fora e provocar um acidente.

# Português

14. Pó produzido durante o funcionamento  
*O pó produzido durante o funcionamento normal poderá afetar a saúde do operador. Qualquer um dos seguintes procedimentos é recomendado.*
- Use uma máscara de pó**
  - Use equipamento externo de recolha de pó (acessórios opcionais) (Fig. 23)**
- Ao utilizar o equipamento externo de recolha de pó, conecte o adaptador à mangueira do equipamento externo de recolha de pó.
15. Durante o uso, não toque na parte metálica da ferramenta.
16. Mudar lâminas
- Ao trocar lâminas, desligue a máquina e desligue a bateria do corpo.
  - Não abra a alavanca quando o êmbolo estiver a mover-se. (Fig. 4)
  - Confirme que as protuberâncias da lâmina estão introduzidas no suporte da lâmina de forma segura. (Fig. 4)
  - Confirme que a lâmina está localizada dentro da ranhura do rolo. (Fig. 4)
17. Certifique-se sempre de que empurra para dentro o botão de desativação do bloqueio para a posição de bloqueio quando não estiver a utilizar o produto. (CJ18DA)
18. A utilização da proteção contra lascas ao cortar materiais de madeira reduz as lascas das superfícies cortadas. Insira a proteção contra lascas no espaço sobre a base e empurre para frente.
19. Cobertura de lascas
- A capa contra fragmentos impede que os fragmentos voem e aumenta a eficiência do coletor de poeira.
  - Existe uma possibilidade de que a capa contra fragmentos fique congelada ao cortar o metal.
20. De forma a prevenir que a lâmina saia do lugar, danos ou desgaste excessivo no êmbolo, por favor certifique-se de que a superfície da placa base está montada na sua peça de trabalho enquanto serra.
21. Em velocidade baixa não corte madeiras com espessura de mais de 10 mm ou metal com espessura de mais de 1 mm.
22. Para garantir cortes precisos ao usar a guia (Fig. 18), coloque sempre a posição orbital para "0".
23. Ao serrar um pequeno arco circular, reduza a velocidade de alimentação da máquina. Se a máquina for alimentada muito rapidamente, isso pode levar a lâmina a quebrar.
24. O corte circular tem de ser feito com a lâmina aproximadamente vertical à superfície inferior da base.
25. O corte angular não pode ser feito ao usar um equipamento de recolha de pó.
26. Conexão com o limpador (vendido separadamente)  
Pode-se coletar a maior parte da poeira, conectando-se ao limpador através do coletor de poeira e adaptador (vendido separadamente).
27. Ao cortar materiais metálicos, utilize um líquido de corte adequado (óleo de eixo, água com sabão, etc.) para prolongar a vida útil da lâmina. (Fig. 19) E corte o material a uma velocidade média.
28. Ao cortar um buraco de janela em materiais diferentes de madeira, fure inicialmente um buraco a partir do qual pode iniciar o corte utilizando uma broca ou ferramenta semelhante. (Fig. 20)
29. Não fixe e prenda o bloqueio de interruptor. Além disso, mantenha o seu dedo fora do interruptor de gatilho quando transportar a ferramenta de um lado para outro. Caso contrário, o interruptor do corpo principal pode ser ligado inadvertidamente, provocando acidentes inesperados. (CJ18DA)

30. Não olhe directamente para a luz.  
Se os seus olhos estiverem continuamente expostos à luz, sofrerão lesões.
31. Nunca toque nas peças móveis.  
Nunca coloque as suas mãos, dedos ou outras partes do corpo perto das peças móveis da ferramenta.
32. Nunca opere sem todas as guardas no seu lugar.  
Nunca utilize a ferramenta sem todas as guardas ou dispositivos de segurança no lugar e em boas condições de funcionamento. Se for necessária a remoção de uma guarda ou de um dispositivo de segurança para efetuar manutenção ou assistência, certifique-se de que volta a colocar a guarda ou dispositivo de segurança antes de retomar a operação da ferramenta.
33. NUNCA deixe a ferramenta a funcionar sem vigilância.  
Desligue a alimentação.  
Nunca abandone a ferramenta até que ela pare completamente.
34. Não trabalhe com ferramentas elétricas em ambientes explosivos, tais como na presença de líquidos inflamáveis, gases ou pó.  
A motosserra cria faíscas que podem incendiar o pó ou fumos.
35. Não sujeite o painel do interruptor a choques fortes nem o parta. Pode resultar em problemas.
36. Não use o produto se os terminais da ferramenta ou da bateria (montagem da bateria) estiverem deformados.  
Instalar uma bateria assim pode causar um curto-circuito, o que pode resultar na emissão de fumo ou incêndio.
37. Mantenha os terminais da ferramenta (montagem da bateria) livres de limalhas e de pó.
- Antes do uso, certifique-se de que limalhas e pó não se acumulam na área dos terminais.
  - Durante a utilização, tente evitar que limalhas ou pó na ferramenta caiam sobre a bateria.
  - Quando suspender o funcionamento ou após o uso, não deixe a ferramenta numa área onde possa estar exposta a queda de limalhas ou de pó.  
Se o fizer pode causar um curto-circuito, o que pode resultar na emissão de fumo ou incêndio.
38. Utilize sempre a ferramenta e a bateria a temperaturas entre -5°C e 40°C.

## PRECAUÇÕES PARA A BATERIA DE IÕES DE LÍTIO

Para aumentar a vida útil, a bateria de iões de lítio está equipada com uma função de proteção para impedir a transmissão de corrente.

Nos casos 1 a 3 descritos abaixo, quando utilizar este produto, mesmo que esteja a premir o interruptor, o motor pode parar. Isto não constitui uma avaria, sendo o resultado da função de proteção.

- Quando a carga restante da bateria se esgotar, o motor para.  
Nesse caso, carregue-a imediatamente.
- Se a ferramenta estiver sobrecarregada, o motor pode parar. Neste caso, solte o interruptor da ferramenta e elimine as causas da sobrecarga. De seguida, pode voltar a utilizá-la.
- Se a bateria estiver sobreaquecida em condições de sobrecarga, a alimentação da bateria pode parar. Neste caso, pare de utilizar a bateria e deixe-a arrefecer. De seguida, pode voltar a utilizá-la.

Além disso, tenha em consideração os seguintes avisos e precauções.

### AVISO

Para evitar antecipadamente qualquer fuga na bateria, produção de calor, emissão de fumo, explosão e ignição, certifique-se de que toma as seguintes precauções.

## SOBRE O TRANSPORTE DA BATERIA DE IÕES DE LÍLIO

Ao transportar uma bateria de iões de lítio, tenha em conta as seguintes precauções.

### AVISO

Informe a empresa de transporte que uma embalagem contém uma bateria de iões de lítio, informe a companhia da sua potência de saída e siga as instruções da empresa de transporte ao planificar o transporte.

- As baterias de iões de lítio que excedem uma potência de saída de 100 Wh são consideradas incluídas na classificação de carga Mercadorias Perigosas e requerem procedimentos especiais de registo.
- Para transporte para o estrangeiro, deve obedecer à legislação internacional e às regras e regulamentos do país de destino.
- Se o BSL36B18 estiver instalado na ferramenta elétrica, a potência de saída excederá 100 Wh e a unidade será classificada como Mercadorias Perigosas para classificação de frete.

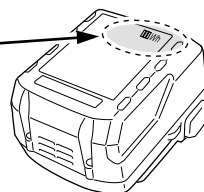
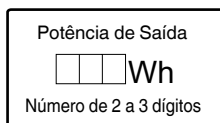

## NOMES DAS PEÇAS (Fig. 1–Fig. 24)

①	Interruptor	②0	Suporte de lamina
②	Botão de desbloqueio	②1	Parafuso de base
③	Luz LED	②2	Proteção contra lascas
④	Alavanca	②3	Cobertura de lascas
⑤	Lâmina	②4	Base secundária (acessórios opcionais)
⑥	Rolo de guia	②5	Parafuso
⑦	Botão de mudança	②6	Interruptor do indicador da autonomia da bateria
⑧	Placa de base	②7	Luz do indicador da autonomia da bateria
⑨	Base	②8	Interruptor do indicador do nível da bateria
⑩	Chave de barra sextavada	②9	Luz do indicador do nível da bateria
⑪	Motor	③0	Guia (acessórios opcionais)
⑫	Bateria	③1	Parafuso para madeira / Pregos
⑬	Pega	③2	Lubrificador
⑭	Placa de identificação	③3	Marca ▽
⑮	Painel de interruptores	③4	Peça semicircular
⑯	Fecho	③5	Escala
⑰	Dial	③6	Coletor de poeira
⑱	Indicador luminoso	③7	Entalhe
⑲	Êmbolo	③8	Adaptador (acessórios opcionais)

1. Certifique-se de que limalhas e pó não se acumulam na bateria.
- Durante o trabalho, certifique-se de que limalhas e pó não caem na bateria.
- Certifique-se de que quaisquer limalhas e pó que caiam na ferramenta durante os trabalhos não se acumulam na bateria.
- Não guarde uma bateria não utilizada num local exposto a limalhas e ao pó.
- Antes de guardar uma bateria, remova quaisquer limalhas e pó que possam existir na mesma e não a guarde com peças metálicas (parafusos, pregos, etc.).
2. Não perfure a bateria com objetos afiados como pregos, não lhe bata com um martelo, e não pise, arremesse, nem submeta a bateria a impactos físicos severos.
3. Não utilize uma bateria que pareça estar danificada ou deformada.
4. Não utilize a bateria com a polaridade invertida.
5. Não a ligue diretamente a quaisquer tomadas elétricas ou tomadas de isqueiro de automóvel.
6. Não utilize a bateria para fins que não os especificados.
7. Se a bateria não carregar completamente mesmo após ter passado o tempo de recarregamento especificado, pare imediatamente de a recarregar.
8. Não coloque nem submeta a bateria a temperaturas elevadas ou a alta pressão, como as de um forno microondas, secador, ou recipiente de alta pressão.
9. Afaste-a imediatamente do fogo quando forem detetados fugas ou maus odores.
10. Não utilizar em locais onde seja produzida uma forte eletricidade estática.
11. Se a bateria apresentar fugas, maus odores, produção de calor, descoloração ou deformações, ou parecer funcionar de forma anormal durante a utilização, recarregamento ou armazenamento, remova-a imediatamente do equipamento ou do carregador da bateria e pare de a utilizar.
12. Não mergulhe a bateria nem permita que quaisquer fluidos vertam para o interior. Entrada de líquido condutor, tal como água, pode causar danos que podem resultar em incêndio ou explosão. Guarde a bateria num local fresco e seco, longe de materiais inflamáveis e combustíveis. As atmosferas de gás corrosivo devem ser evitadas.

### PRECAUÇÃO

1. Se o líquido vertido pela bateria entrar nos seus olhos, não os esfregue e lave-os bem com água fresca e limpa como água da torneira e contacte imediatamente um médico.  
Se não for tratado, o líquido pode provocar problemas nos olhos.
2. Se o líquido verter para a sua pele ou roupa, lave-as imediatamente com água limpa como água da torneira. Existe a possibilidade do líquido provocar irritação cutânea.
3. Se se deparar com ferrugem, maus odores, sobreaquecimento, descoloração, deformações e/ou outras irregularidades ao utilizar a bateria pela primeira vez, pare de utilizá-la e devolva-a ao seu fornecedor ou vendedor.

### AVISO





















Se uma substância estranha condutora entrar no terminal da bateria de iões de lítio, a bateria pode sofrer um curto-circuito causando um incêndio. Ao armazenar a bateria de iões de lítio, cumpra as regras dos conteúdos seguintes.

- Não coloque os resíduos condutores, pregos e fios como fio de ferro ou fio de cobre na caixa de armazenamento.
- Para evitar curtos-circuitos, coloque a bateria na ferramenta ou coloque a tampa da bateria para armazenamento de modo a que não seja possível ver o ventilador.







## SÍMBOLOS

### AVISO

De seguida, são apresentados os símbolos utilizados para a máquina. Assimile bem seus significados antes da utilização.

	CJ18DA / CJ18DB : Serra de recortes a bateria
	Para reduzir o risco de lesão, o utilizador deve ler o manual de instruções.
	Apenas para países da UE Não deixe ferramentas elétricas no lixo doméstico! De acordo com a diretiva europeia 2012/19/UE sobre ferramentas elétricas e eletrónicas usadas e a implementação de acordo com a lei nacional, as ferramentas elétricas no final da vida útil devem ser recolhidas em separado e encaminhadas a uma instalação de reciclagem ecológica.
	Corrente contínua
	Tensão nominal
	Velocidade sem carga
	Peso (De acordo com o procedimento EPTA 01/2014)
	Ligar
	Desligar
	Desconectar a bateria
	Bloquear
	Desbloquear
	Madeira
	Metal
	Aço inoxidável
	Interruptor de indicação da autonomia da bateria
	Autonomia da bateria quase esgotada. Recarregue a bateria assim que possível
	Autonomia da bateria a metade.
	Autonomia da bateria suficiente.
	Aviso
	Ação proibida

### Bateria

	Acende-se; Autonomia da bateria superior a 75%.
	Acende-se; Autonomia da bateria de 50% a 75%.
	Acende-se; Autonomia da bateria de 25% a 50%.
	Acende-se; Autonomia da bateria inferior a 25%.
	Piscas; Autonomia da bateria quase esgotada. Recarregue a bateria assim que possível.
	Piscas; Saída suspensa devido à alta temperatura. Remova a bateria da ferramenta e aguarde que esta arrefeça totalmente.
	Piscas; Saída suspensa por falha ou avaria. O problema poderá ser a bateria, por isso contacte o seu revendedor.

## ACESSÓRIOS-PADRÃO

Além da unidade principal (1 unidade), a embalagem contém os acessórios listados na página 231.

Os acessórios de série estão sujeitos a mudanças sem aviso prévio.

## APLICAÇÕES

- Cortar vários tipos de madeira e corte de bolso
- Cortar placa de aço macio, placa de alumínio e placa de cobre
- Cortar resinas sintéticas, como resina de fenol e cloreto de vinil
- Cortar materiais de construção finos e macios
- Cortar placa de aço inoxidável (com lâmina N.º 97)

## ESPECIFICAÇÕES

Modelo	CJ18DA	CJ18DB
Tensão	18 V	
Profundidade de corte máx.	Madeira 135 mm Metal macio 10 mm Aço inoxidável 2,5 mm	
Velocidade sem carga	0–2500 min <sup>-1</sup>	550–2500 min <sup>-1</sup>
Golpe	26 mm	
Raio de corte mín.	25 mm	
Peso*	2,5 kg (BSL1850C) 2,9 kg (BSL36B18)	2,6 kg (BSL1850MA) 2,9 kg (BSL36B18)

\* De acordo com o procedimento EPTA 01/2014  
Dependendo da bateria conectada. O peso mais pesado é medido com BSL36B18.

### NOTA

Devido ao programa contínuo de pesquisa e desenvolvimento da HiKOKI, as especificações aqui contidas estão sujeitas a mudanças sem aviso prévio.

## CARREGAMENTO

Antes de utilizar a ferramenta elétrica, carregue a bateria da seguinte forma.

- Ligue o cabo de alimentação do carregador à tomada.**  
Ao ligar a ficha do carregador a uma tomada, a luz piloto pisca a vermelho (Em intervalos de 1 segundo).
- Introduza a bateria no carregador.**  
Introduza firmemente a bateria no carregador conforme mostrado na **Fig. 3**.

### 3. Carregamento

Ao introduzir uma bateria no carregador, a luz piloto acende de forma fixa a vermelho.

Quando a bateria fica completamente carregada, a luz piloto pisca a vermelho (Em intervalos de 1 segundos). (Consulte a **Tabela 1**)

- Indicação de luz piloto  
As indicações da luz piloto serão aquelas mostradas na **Tabela 1**, de acordo com o estado do carregador ou da bateria recarregável.

Tabela 1

Indicações da luz piloto					
Luz piloto (vermelha)	Antes do carregamento	Pisca	Acende-se durante 0,5 segundos. Não se acende durante 0,5 segundos. (desliga-se durante 0,5 segundos)	/	
	Durante o carregamento	Acende-se	Acende-se de forma fixa		
	Carregamento concluído	Pisca	Acende-se durante 0,5 segundos. Não se acende durante 0,5 segundos. (desliga-se durante 0,5 segundos)		
	Sobreaquecimento espera	Pisca	Acende-se durante 1 segundo. Não se acende durante 0,5 segundos. (desliga-se durante 0,5 segundos)		Bateria sobreaquecida. Não é possível carregar. (O carregamento inicia quando a bateria arrefecer).
	Carregamento impossível	Tremeluz	Acende-se durante 0,1 segundos. Não se acende durante 0,1 segundos. (desliga-se durante 0,1 segundos)		Avaria na bateria ou no carregador

- Em relação às temperaturas e ao tempo de carregamento da bateria recarregável  
As temperaturas e o tempo de carregamento serão aqueles mostrados na **Tabela 2**.

Tabela 2

Bateria		Carregador	UC18YFSL	
Tensão de carregamento		V	14,4V	18V
Tipo de bateria			Li-ion	
Temperaturas às quais a bateria pode ser recarregada			0°C–50°C	
Tempo de carregamento para capacidade da bateria, aprox. (A 20°C)				
1,5 Ah	mín	22 (4 células)	22 (5 células)	
2,0 Ah	mín	30 (4 células)	30 (5 células)	
2,5 Ah	mín	35 (4 células)	35 (5 células)	
3,0 Ah	mín	45 (8 células/4 células)	45 (10 células/5 células)	
4,0 Ah	mín	60 (8 células)	60 (10 células)	
5,0 Ah	mín	75 (8 células)	75 (10 células)	
6,0 Ah	mín	90 (8 células)	90 (10 células)	
8,0 Ah	mín	–	120 (10 células)	

#### NOTA

O tempo de recarregamento pode variar conforme a temperatura ambiente e a tensão da fonte de alimentação.

- Desligue o cabo de alimentação do carregador da tomada.**

- Segure bem o carregador e retire a bateria.**

#### NOTA

Certifique-se de que retira a bateria do carregador após a utilização e, de seguida, guarde-a.

#### Sobre descarga elétrica no caso de baterias novas, etc.

Como a substância química interna das baterias novas e baterias que não tenham sido utilizadas por um longo período não está ativada, pode haver uma pequena descarga elétrica ao usá-las pela primeira e segunda vez. Este fenómeno é temporário e o tempo normal requerido para a recarga será restabelecido depois de recarregar a bateria 2–3 vezes.

# Português

## Como prolongar a vida útil das baterias.

- (1) Recarregar as baterias antes de elas ficarem completamente descarregadas.  
Quando sentir que a potência da ferramenta se torna mais fraca, pare de usar a ferramenta e recarregue a respetiva bateria. Se continuar a usar a ferramenta e gastar completamente a corrente elétrica, a bateria pode ficar danificada e sua vida torna-se mais curta.
- (2) Evite recarregar a altas temperaturas.  
Uma bateria recarregável fica quente imediatamente depois do uso. Se uma bateria nesse estado for recarregada imediatamente depois de ter sido usada, a sua substância química interna deteriora-se e sua vida útil diminui. Deixe a bateria descansar e recarregue-a somente depois que ela ter arrefecido durante algum tempo.

## PRECAUÇÃO

- Se a bateria for carregada enquanto está quente porque foi deixada durante um longo período de tempo num local sujeito a luz solar direta ou porque a bateria foi utilizada recentemente, a luz piloto do carregador acende-se durante 1 segundo, não se acende durante 0,5 segundos (desliga-se durante 0,5 segundos). Nesse caso, deixe primeiro a bateria arrefecer, de seguida, inicie o carregamento.
- Quando a luz piloto tremeluz (em intervalos de 0,2 segundos), procure e retire quaisquer objetos estranhos no conector de bateria do carregador. Se não houver qualquer objeto estranho, é provável que a bateria ou o carregador estejam avariados. Dirija-se ao centro de assistência autorizado.
- Uma vez que o microcomputador integrado demora cerca de 3 segundos a confirmar que a bateria a ser carregada com o UC18YFSL é retirada, aguarde no mínimo 3 segundos antes de voltar a introduzi-la para continuar o carregamento. Se a bateria for novamente introduzida no espaço de 3 segundos, esta pode não ser carregada adequadamente.

Cortar materiais metálicos	19	7
Corte de bolso	20	7
Corte angular	21	8
Sobre o corte de placas de aço inoxidável	22	8
Conectar ao limpador (vendido em separado)	23	9
Selecionar acessórios	—	232

\*1 Base secundária

## NOTA

Quando a base secundária está encaixada, a saliência da lâmina para o material a ser cortado será reduzida em 3 mm. Quando a lâmina tiver sido movida para o ponto mais baixo, verifique para ter a certeza de que está saliente do material.

\*2 Funcionamento do interruptor

<CJ18DB>

- Não utilize a ferramenta enquanto o interruptor estiver premido.

\*3 Como utilizar a luz LED

## NOTA

Para evitar o consumo de energia da bateria, desligue a luz LED com frequência. A luz apaga após o interruptor ser libertado.

\*4 Indicador da autonomia da bateria (CJ18DA)

## NOTA

Quando utilizar uma bateria com lâmpada indicadora, consulte a lâmpada indicadora na bateria para saber qual a carga restante da bateria.

## SELEÇÃO DE LÂMINAS

### Lâminas acessórias

Para assegurar uma eficiência de funcionamento e resultados máximos, é muito importante selecionar a lâmina mais apropriada ao tipo e espessura do material a ser cortado. O número da lâmina está gravado nas proximidades da porção de montagem de cada lâmina. Seleccione as lâminas apropriadas consultando a **Tabela 3**.

## MANUTENÇÃO E INSPEÇÃO

### PRECAUÇÃO

Certifique-se de que desliga o interruptor e retira a bateria antes da manutenção e inspeção.

#### 1. Inspeccionar a lâmina

A utilização continuada de uma lâmina mal afiada ou danificada resultará na diminuição da eficiência de corte e pode provocar sobrecarga do motor. Substitua a lâmina por uma nova logo que note abrasão excessiva.

#### 2. Inspeccionar os parafusos de montagem

Inspeccione regularmente todos os parafusos de montagem e certifique-se de que estão bem apertados. Caso algum parafuso esteja solto, reaperte-o imediatamente. Caso contrário, pode resultar em ferimentos graves.

#### 3. Manutenção do motor

O enrolamento do motor do aparelho é o "coração" da ferramenta elétrica. Tome o devido cuidado para garantir que o enrolamento não se danifica e/ou fica molhado com óleo ou água.

## MONTAGEM E UTILIZAÇÃO

Ação	Figura	Página
Remover e introduzir a bateria	2	2
Carregamento	3	2
Mudar lâminas	4	3
Ajustar a velocidade de funcionamento da lâmina (CJ18DB)	5	3
Ajustar o funcionamento orbital	6	3
Proteção contra lascas	7	4
Cobertura de lascas	8	4
Base secundária*1 (vendido em separado)	9	5
Substituição da placa de base	10	5
Alojar a chave de barra sextavada	11	5
Funcionamento do interruptor*2	12	5
Como utilizar a luz LED*3	13	6
Indicador da autonomia da bateria*4 (CJ18DA)	14	6
Indicador da autonomia da bateria (CJ18DB)	15	6
Montar a guia (vendido em separado)	16	6
Corte retilíneo	17	7
Cortar um círculo ou um arco circular	18	7

**4. Inspeção de terminais (ferramenta e bateria)**

Certifique-se de que limalhas e pó não se acumulam nos terminais.

Verifique ocasionalmente antes, durante e depois da produção.

**PRECAUÇÃO**

Remova quaisquer limalhas ou pó acumulados nos terminais.

Caso contrário, poderá resultar em avaria.

**5. Limpar o exterior**

Quando a ferramenta elétrica estiver manchada, limpe com um pano suave e seco ou um pano humedecido em água com sabão. Não utilize solventes clorídricos, gasolina ou diluentes, uma vez que derretem plásticos.

**6. Armazenamento**

Armazene a ferramenta elétrica e a bateria num local em que a temperatura seja inferior a 40°C e fora do alcance das crianças.

**NOTA**

Armazenar baterias de íões de lítio.

Certifique-se de que as baterias de íões de lítio foram totalmente carregadas antes de armazená-las.

O armazenamento prolongado (3 meses ou mais) das baterias com pouca carga pode resultar em deterioração do desempenho, redução significativa do tempo de utilização das baterias ou tornar as baterias incapazes de manter a carga.

Contudo, um tempo de utilização da bateria significativamente reduzido pode ser recuperado carregando e utilizando repetidamente as baterias duas a cinco vezes.

Se o tempo de utilização da bateria for extremamente curto apesar do carregamento e utilização repetidos, considere as baterias esgotadas e compre baterias novas.

**PRECAUÇÃO**

Na operação e na manutenção das ferramentas elétricas, devem-se observar as normas de segurança e os padrões prescritos por cada país.

**Aviso importante sobre as baterias para as ferramentas sem fios da HiKOKI.**

Utilize sempre uma das nossas baterias originais designadas. Não podemos garantir a segurança e o desempenho da nossa ferramenta elétrica sem fios quando é utilizada com baterias diferentes das baterias designadas por nós ou quando a bateria é desmontada e modificada (assim como desmontagem e substituição das células ou outras peças internas).

**GARANTIA**

Garantimos que as ferramentas elétricas da HiKOKI obedecem às normas legislativas de cada país. Esta garantia não cobre avarias ou danos derivados de má utilização, abuso ou desgaste normal. Em caso de queixa, envie a ferramenta elétrica não desmontada, juntamente com o CERTIFICADO DE GARANTIA que se encontra no fundo destas instruções de utilização, para um Centro de Assistência Autorizado da HiKOKI.

**Informação a respeito de ruídos e vibração do ar**

Os valores medidos foram determinados de acordo com a EN62841 e declarados em conformidade com a ISO 4871.

Nível de potência sonora ponderado A medido:

96 dB (A) (CJ18DA, CJ18DB)

Nível de pressão sonora ponderado A medido:

85 dB (A) (CJ18DA, CJ18DB)

Incerteza K: 5 dB (A)

Use proteção auditiva.

Os valores totais da vibração (soma do vector triax) são determinados de acordo com a norma EN62841.

Cortar pranchas:

Valor de emissão de vibrações **a<sub>h</sub>**, **B** = 7,5 m/s<sup>2</sup> (CJ18DA)  
9,0 m/s<sup>2</sup> (CJ18DB)

Incerteza K = 1,5 m/s<sup>2</sup>

Cortar folha de metal:

Valor de emissão de vibrações **a<sub>h</sub>**, **M** = 6,0 m/s<sup>2</sup> (CJ18DA)  
8,0 m/s<sup>2</sup> (CJ18DB)

Incerteza K = 1,5 m/s<sup>2</sup>

O valor total de vibração declarado e o valor de emissão de ruído declarado foram medidos de acordo com um método de teste padrão e podem ser utilizados para comparar ferramentas.

Também podem ser utilizados numa avaliação preliminar de exposição.

**AVISO**

- A vibração e a emissão de ruído durante a utilização real da ferramenta elétrica podem diferir do valor total declarado, dependendo da forma como a ferramenta é utilizada, especialmente do tipo de peça a trabalhar; e
- Identificar as medidas de segurança para proteger o operador, que são baseadas numa estimativa de exposição nas atuais condições de utilização (tendo em conta todas as partes do ciclo de funcionamento, tais como os tempos em que a ferramenta é desligada e quando está a funcionar ao ralenti, além do tempo de acionamento do gatilho).

**NOTA**

Devido ao programa contínuo de pesquisa e desenvolvimento da HiKOKI, as especificações aqui contidas estão sujeitas a mudanças sem aviso prévio.

**Tabela 3** Lista de lâminas apropriadas

Material a ser cortado	Lâmina	N.º 1 (Super Longo)	N.º 11	N.º 12	N.º 15	N.º 16	N.º 21	N.º 22	N.º 41	N.º 97
	Qualidade do material	Espessura do material (mm)								
Madeira	Madeira geral	Abaixo de 135	10-55	Abaixo de 20	/	/	10-55	5-40	10-65	/
	Contraplacado	/	5-30	Abaixo de 10	/	/	5-30	3-20	/	/
Placa de ferro	Placa de aço macio	/	/	/	3-6	Abaixo de 3	/	/	/	2-5
	Placa de aço inoxidável	/	/	/	/	/	/	/	/	1,5-2,5
Metal não-ferroso	Alumínio, cobre, latão	/	/	/	3-12	Abaixo de 3	/	/	/	Abaixo de 5
	Faixa de alumínio	/	/	/	Altura até 25	/	/	/	/	Altura até 25
Plásticos	Resina de fenol, melamina, resina, etc.	/	/	/	5-20	Abaixo de 6	5-15	Abaixo de 6	/	5-15
	Cloreto de vinil, resina acrílica, etc.	/	5-30	Abaixo de 10	5-20	Abaixo de 5	5-30	3-20	/	5-15
	Poliétileno expandido, estireno expandido	/	10-55	3-25	5-25	3-25	10-55	3-40	/	5-25
Polpa	Cartão, papel canelado	/	10-55	3-25	/	/	10-55	3-40	/	/
	Cartão prensado	/	/	/	3-25	Abaixo de 6	/	/	/	3-25
	Papelão	/	/	/	/	Abaixo de 6	/	/	/	/

**NOTA**

O raio de corte mínimo das lâminas N.º 1 (Super longo), N.º 21, N.º 22 e N.º 41 é 100 mm.



## RESOLUÇÃO DE PROBLEMAS

Utilize as inspeções na tabela abaixo, caso a ferramenta não funcione normalmente. Se isto não solucionar o problema, consulte o seu representante ou o Centro de Serviço Autorizado da HIKOKI.

Sintoma	Causa possível	Solução
A ferramenta não funciona	Sem carga restante da bateria	Carregue a bateria.
	A bateria não está totalmente instalada.	Empurre a bateria para dentro até ouvir um clique.
A ferramenta parou subitamente	A ferramenta foi sobrecarregada	Elimine o problema que causa a sobrecarga. Durante o funcionamento, alivie a pressão aplicada.
	Bateria sobreaquecida	Permita que a ferramenta e a bateria arrefeçam completamente.
Lâmina - não podem ser montadas - cai	O formato da porção de fixação não corresponde	Use a lâmina apropriada (Consulte "Selecionar acessórios")
	A alavanca está aberta.	Feche a alavanca.
	Há materiais estranhos dentro do porta-lâmina.	Remova os materiais estranhos.
O interruptor não pode ser puxado	O botão de bloqueio está pressionado (CJ18DA)	Solte o botão de trava.
Um ruído agudo anormal ocorre quando o interruptor do gatilho é puxado.	O interruptor do gatilho está a ser puxado apenas ligeiramente. (CJ18DA)	Isto não é uma avaria. Isto não ocorre se o interruptor do gatilho for puxado mais plenamente.
A lâmina desgasta-se muito rapidamente.	Óleo de máquina adequado não usado ao cortar materiais metálicos	Use óleo de máquina (óleo de turbina, etc.)
	O número de cursos é muito rápido	Mude o seletor para uma configuração mais baixa que a atual. (CJ18DB) (Mude para o modo de baixa velocidade ao cortar placas de aço inoxidável) (Consulte "Ajustar a velocidade de funcionamento da lâmina")
	Demasiada pressão aplicada durante o funcionamento	Durante o funcionamento, alivie a pressão aplicada.
Incapaz de cortar corretamente.	A lâmina é desadequada para a qualidade e espessura do material a ser cortado	Use a lâmina adequada (Consulte "Selecionar acessórios")
	A velocidade e a posição orbital são inadequadas para a qualidade e espessura do material a ser cortado	Defina uma velocidade e uma posição orbital adequadas (Consulte "Montagem e utilização" Fig. 17-22 na pág. 78.)
	A lâmina está desgastada, degradada ou danificada	Substitua por uma lâmina nova.

## ALLMÄNNA SÄKERHETSVARNINGAR FÖR ELEKTRISKA VERKTYG

### ⚠ VARNING

Läs alla säkerhetsvarningar, instruktioner, bilder och specifikationer som medföljer detta elektriska verktyg. Om inte alla instruktioner nedan följs kan detta leda till elektrisk stöt, brand och/eller allvarlig skada.

Spara alla varningar och instruktioner för framtida referens.

Uttrycket "elektriskt verktyg" i varningar hänvisar till ditt eldrivna (med sladd) eller batteridrivna (sladdlöst) elektriska verktyg.

#### 1) Säkerhet på arbetsplats

- Håll arbetsplatsen ren och välbelyst.**  
*Röriga eller mörka arbetsplatser inbjuder till olyckor.*
- Använd inte elektriska verktyg i explosiva omgivningar, som t ex i närvaro av antändliga vätskor, gaser eller damm.**  
*Elektriska verktyg bildar gnistor som kan antända dammet eller ångorna.*
- Håll barn och kringstående på avstånd när du arbetar med ett elektriskt verktyg.**  
*Distractioner kan få dig att tappa kontrollen.*

#### 2) Elektrisk säkerhet

- Det elektriska verktygets stickpropp måste matcha uttaget. Modifiera aldrig stickproppen. Använd inte adapterstickproppar till jordade elektriska verktyg.**  
*Omodifierade stickproppar och matchande uttag minskar risken för elstötar.*
- Undvik kroppskontakt med jordade ytor som t ex rör, värmelement, spisar och kylskåp.**  
*Det finns ökad risk för elstötar om din kropp är jordad.*
- Utsätt inte elektriska verktyg för regn eller väta.**  
*Om vatten kommer in i ett elektriskt verktyg ökar risken för elstötar.*
- Misshandla inte sladden. Använd aldrig sladden för att bära, dra eller dra ur sladden till det elektriska verktyget.**  
*Håll sladden borta från värme, olja, skarpa kanter eller rörliga delar. Skadade eller tilltrasslade sladdar ökar risken för elstötar.*
- Använd en förlängningsladd som är lämplig för utomhusbruk när du arbetar med det elektriska verktyget utomhus.**  
*Användning av en sladd som är lämplig för utomhusbruk minskar risken för elstötar.*
- Om du inte kan undvika att använda ett elektriskt verktyg på en fuktig plats, använd ett uttag med jordfelsbrytare.**  
*Användning av en jordfelsbrytare minskar risken för elektrisk stöt.*

#### 3) Personlig säkerhet

- Var vaksam, se upp med vad du gör och använd sunt förnuft när du arbetar med ett elektriskt verktyg.**  
*Använd inte elektriska verktyg när du är trött, drog- eller alkoholpåverkad eller har tagit mediciner. Ett ögonblicks ouppmärksamhet under arbetet kan resultera i allvarliga personskador.*
- Använd personskyddsutrustning. Ha alltid ögonskydd.**  
*Skyddsutrustning som till exempel en ansiktsmask, gliådrna säkerhetsskor, hjälm eller hörselskydd för tillämpiga förhållanden minskar personskadorna.*

- Förebygg oavsiktlig start. Se till att omkopplaren står i läge av innan du ansluter det elektriska verktyget till strömkällan och/eller batteriet, tar upp eller bär verktyget.**  
*Att bära det elektriska verktyget med fingret på omkopplaren eller kraftansluta det elektriska verktyget då omkopplaren är på inbjuder till olyckor.*
  - Avlägsna eventuell justeringsnyckel eller skruvnyckel innan du startar det elektriska verktyget.**  
*En skruvnyckel eller nyckel som lämnats kvar på en roterande del av det elektriska verktyget kan resultera i personskador.*
  - Sträck dig inte för långt. Stå alltid stadigt på fötterna och håll balansen.**  
*På så sätt får du bättre kontroll över det elektriska verktyget i oväntade situationer.*
  - Klä dig korrekt. Ha inte på dig vida, lösa kläder eller smycken. Håll ditt hår och dina kläder borta från rörliga delar.**  
*Vida kläder, smycken eller långt hår kan fastna i de rörliga delarna.*
  - Omtillbehör för anslutning av dammuppsugnings- och dammsamlingsanordningar ingår, se då till att dessa anordningar ansluts och används på korrekt sätt.**  
*Användning av dammsamling kan minska dammrelaterade faror.*
  - Låt inte vanan av regelbunden användning av verktyg tillåta dig att bli för självsäker och ignorera verktygssäkerhetsprinciper.**  
*En oförsiktig åtgärd kan orsaka allvarlig skada inom en bråkdel av en sekund.*
- #### 4) Användning och skötsel av elektriska verktyg
- Tvinga inte det elektriska verktyget. Använd korrekt verktyg för det du ska göra.**  
*Korrekt verktyg gör arbetet bättre och säkrare med den hastighet som det är avsett för.*
  - Använd inte det elektriska verktyget om omkopplaren inte kan vridas från eller Till.**  
*Elektriska verktyg som inte kan kontrolleras med omkopplaren är farliga och måste repareras.*
  - Dra ut sladden ur uttaget och/eller ta ur batteriet om det är avtagbart från det elektriska verktyget innan du gör justeringar, byter tillbehör eller förvarar det elektriska verktyget.**  
*Sådana förebyggande säkerhetsåtgärder minskar risken för att det elektriska verktyget startar oavsiktligt.*
  - Förvara elektriska verktyg som inte används utom räckhåll för barn och låt inte personer som är obekanta med verktyget eller dessa instruktioner använda verktyget.**  
*Elektriska verktyg är farliga i händerna på otränade användare.*
  - Underhåll elektriska verktyg och accessoarer. Kontrollera med avseende på felaktig inriktning eller om rörliga delar kärvar, om delar har spruckit samt alla andra tillstånd som kan påverka verktygets drift. Om verktyget är skadat se till att det repareras innan du använder det.**  
*Många olyckor förorsakas av dåligt underhållna verktyg.*
  - Håll skärverktygen skarpa och rena.**  
*Korrekt underhållna skärverktyg med skarpa skåreggar kärvar inte och är lättare att kontrollera.*
  - Använd det elektriska verktyget, tillbehör och hårdmetallskär etc. i enlighet med dessa instruktioner, samtidigt som du tar arbetsförhållanden och det arbete som ska utföras med i beräkningen.**  
*Att använda det elektriska verktyget för andra ändamål än det är avsett för kan resultera i farliga situationer.*

- h) Håll handtag och gripytor torra, rena och fria från olja och fett.  
*Håla handtag och greppytor tillåter inte säker hantering och kontroll av verktyget i oväntade situationer.*

## 5) Användning och vård av batteriverktyg

- a) Ladda endast med laddare som angetts av tillverkaren.  
*En laddare som passar för en typ av batteri kan orsaka brandfara om den använd med ett annat batteri.*
- b) Använd verktyg endast med specifikt avsedda batteri.  
*Användning av annat batteri kan orsaka risk för skada eller brand.*
- c) När batteriet inte används förvara det fränskilt från andra metallföremål så som gem, mynt, nycklar, spikar, skruvar eller andra metallföremål som kan orsaka anslutning från en pol till en annan.  
*Kortslutning av batteripolerna kan orsaka brännskada eller brand.*
- d) Vid oriktigt handhavande kan vätska komma ut från batteriet; undvik kontakt. Om kontakt av misstag sker, spola med vatten. Om vätska kommer i ögonen sök medicinsk hjälp.  
*Vätska som läcker från batteriet kan orsaka irritation eller brännskador.*
- e) Använd inte ett batteri eller verktyg som har skadats eller modifierats.  
*Skadade eller modifierade batterier kan uppvisa oförutsägbart beteende som leder till brand, explosion eller risk för skada.*
- f) Utsätt inte batteriet eller verktyget för brand eller överdriven temperatur.  
*Exponering för brand eller temperatur över 130°C kan orsaka explosion.*
- g) Följ alla laddningsinstruktioner och ladda inte batteriet eller verktyget utanför det temperaturintervall som anges i instruktionerna.  
*Felaktig laddning eller laddning vid temperaturer utanför det angivna intervallet kan skada batteriet och öka risken för brand.*

## 6) Service

- a) Låt en kvalificerad reparatör utföra service på ditt elektriska verktyg och använd bara identiska reservdelar.  
*Detta garanterar att det elektriska verktyget alltid är säkert och fungerar som det ska.*
- b) Serva aldrig skadade batterier.  
*Service av batterier får endast utföras av tillverkaren eller auktoriserade serviceleverantörer.*

## FÖREBYGGANDE ÅTGÄRD

Håll barn och bräckliga personer på avstånd.

När verktygen inte används ska de förvaras utom räckhåll för barn och bräckliga personer.

## 2. Använd klämmor eller något annat praktiskt sätt för att säkra och stödja arbetsstycket på ett stabilt underlag.

Om du håller arbetsstycket i handen eller mot kroppen innebär det att arbetsstycket är instabilt och man kan då lätt förlora kontrollen över arbetet.

## YTTERLIGARE SÄKERHETSVARNINGAR

- Ladda alltid batteriet vid en temperatur på 0°C–40°C. En temperatur under 0°C resulterar i överladdning vilket är farligt. Batteriet får inte laddas vid en temperatur högre än 40°C.  
Den lämpligaste temperaturen för laddning är 20°C–25°C.
  - Använd inte laddaren oavbrutet.  
När en laddning är klar, låt laddaren vila i cirka 15 minuter innan nästa laddning av batteriet.
  - Se till att inga främmande föremål hamnar i verktyget genom batteriöppningen eller uttagen.
  - Ta aldrig isär vare sig det uppladdningsbara batteriet eller laddningsaggregatet.
  - Se till att det uppladdningsbara batteriet inte kortsluts. Kortslutning av batteriet kan orsaka en stor elektrisk ström och överhettning. Det leder till brännskada eller skada på batteriet.
  - Kasta inte batteriet i öppen eld. Om batteriet blir bränt kan det explodera.
  - Så snart batteriets efterladdningstid blir för kort för verktygets praktiska användning, skall du föra eller skicka batteriet till återförsäljaren. Kasta inte bort det urladdade batteriet med sopor.
  - Se till att inga föremål eller främmande ämnen hamnar i laddningsaggregatets ventilationshål. Isättning av metallföremål eller lättantändliga objekt i ventilationshålen kommer att resultera i elektriska överslag och skador på laddningsaggregatet.
  - Se till att hålla verktyget ordentligt under användning. Om du inte gör det kan det resultera i olyckor eller skador. (Bild 24)
  - Långvarig användning utan uppehåll kan leda till överhettning av verktyget, vilket kan skada motorn och strömbrytaren. Ge därför bladet lite tid att vila närhelst kåpan blir varm.
  - Om maskinen används kontinuerligt med låg hastighet läggs en extra belastning på motorn, vilket kan leda till att motorn kärvar. Använd alltid elverktyget på så sätt att sågbladet inte fastnar i materialet under användningen. Justera alltid sågbladets hastighet för att få en smidig skärning.
  - Förberedelse och kontroll av arbetsmiljö Se till att arbetsplatsen uppfyller alla villkor i föreskrifterna.
  - Kontrollera att batteriets isättning i verktyget har skett på korrekt sätt. Slarvig isättning kan medföra risk för olycksfall beroende på att batteriet faller ut ur verktyget.
  - Damm som produceras under användning  
*Dammet som produceras under användning kan påverka användarens hälsa. Någon av följande sätt rekommenderas.*
    - Använd ansiktsmask
    - Använd extern dammsamlingsutrustning (valfria tillbehör) (Bild 23)
- När du använder den externa dammsamlingsutrustningen ska du ansluta adaptern med slangen från den externa dammsamlingsutrustningen.

15. Vidrör inte verktygets metalltytor under användning.

## Svenska

16. Byta sågblad
  - Se till att stänga av (OFF) strömmen och dra ur batteriet från apparaten vid byte av blad.
  - Öppna inte spaken när kolven rör sig. **(Bild 4)**
  - Kontrollera att utbuktningarna på sågbladet är ordentligt inskjutna i sågbladshållaren. **(Bild 4)**
  - Kontrollera att sågbladet är placerat mellan spårerna på valsen. **(Bild 4)**
17. Var noga med att alltid trycka in lås av-knappen till låst läge när verktyget inte används. (CJ18DA)
18. Användning av spånhuven vid sågning i trämaterial reducerar splittring i de sågade ytorna.  
Sätt in spånhuven i utrymmet på bottenplattan och skjut den framåt tills det tar stopp.
19. Spånkåpa
  - Spånhuven förhindrar spån från att flyga iväg och förbättrar effektiviteten hos dammsamlaren.
  - Det kan hända att spånhuven matteras vid sågning i metall.
20. Se till att bottenplattans yta sitter fast ordentligt i arbetsstycket under pågående sågning för att förhindra rubbning av sågbladet, skador och grov förlitning av kolven.
21. Säg aldrig trästycken vilkas tjocklek överstiger 10 mm eller metallplåtar som är tjockare än 1 mm vid låg hastighetsintällning.
22. Ställ alltid in omlöppspositionen på "0" vid användning av styrskenan för att säkerställa noggrann sågning **(Bild 18)**.
23. För maskinen långsammare under sågning av små cirkelbågar. Om maskinen förs för snabbt, kan sågbladet bryta.
24. Cirkelsågning måste göras med sågbladet ungefärligen vertikalt riktat mot bottenytan av bottenplattan.
25. Vinkelsågning kan inte göras med påsatt dammsamlare.
26. Anslutning till uppsamlare (säljs separat)  
Genom att ansluta till en uppsamlare via dammsamlaren och adaptern (säljs separat), kan det mesta av dammet samlas upp.
27. Vid skärning av metalliska material, använd en lämplig skärningsvätska (spindelolja, tvålatten etc.) för att förlänga bladets livslängd. **(Bild 19)** och kapa materialet vid medelhög hastighet.
28. När du skär ett fönsterhål i andra material än virke, borra först ett hål med en borr eller ett liknande verktyg för att starta kapning. **(Bild 20)**
29. Håll inte fast och fäst inte strömbrytarlåset. Håll dessutom fingret från strömbrytarknappen när du bär verktyget. I annat fall finns det risk för att strömbrytaren slås till (låget ON) av misstag, vilket kan leda till olycksfall. (CJ18DA)
30. Lys inte med ljuset direkt i ögonen.  
Ögonen kan ta skada om de utsätts av för mycket ljus.
31. Vidrör aldrig rörliga delar.  
Placera aldrig händer, fingrar eller andra kroppsdelar nära verktygets rörliga delar.
32. Använd aldrig om inte alla skyddsanordningar är på plats.  
Använd aldrig detta verktyg om inte samtliga skyddsanordningar är på plats eller om verktyget inte fungerar korrekt. Om underhåll eller service kräver borttagning av en skyddsanordning eller en säkerhetsfunktion, var noga med att återmontera skyddsanordningen eller säkerhetsfunktionen innan du fortsätter använda verktyget.
33. Lämna ALDRIG verktyget påslaget utan uppsikt. Stäng av strömmen.  
Lämna inte verktyget förrän det har stannat helt.
34. Använd inte elektriska verktyg i explosiva omgivningar som t. ex. i närvaro av antändliga vätskor, gaser eller damm.  
Kontursågning bildar gnistor som kan antända dammet eller ångorna.

35. Utsätt inte brytarpanelen för kraftiga stötar eller ha sönder den. Det kan leda till problem.
36. Använd inte produkten om verktyget eller batteripolarna (batteriluckan) är deformerade.  
Att montera ett sådant batteri kan orsaka kortslutning vilket kan leda till rökutsläpp eller antändning.
37. Håll verktygets anslutningar (batterilucka) fria från spån och damm.
  - Före användning, se till att spån och damm inte har ansamlats i området vid terminalerna.
  - Försök att undvika att spån eller damm på verktyget hamnar på batteriet under drift.
  - När du avbryter drift eller efter användning, lämna inte verktyget i ett område där det kan utsättas för fallande spån eller damm.  
Detta kan orsaka kortslutning som kan leda till rökutveckling eller brand.
38. Använd alltid verktyget och batteriet vid en temperatur mellan -5°C och 40°C.

## FÖRSIKTIGHETSÅTGÄRDER FÖR LITIJONBATTERI

För att förlänga livstiden är litiumjonbatteriet utrustat med en skyddsfunktion som stoppar utmatning. I händelse av 1 till 3 som beskrivs nedan, vid användning av denna produkt, även om du trycker på knappen kan det hända att motorn stannar. Detta är inget fel utan ett resultat av skyddsfunktionen.

1. När kvarvarande batterikraft tar slut stannar motorn.  
I detta fall ladda omedelbart upp det.
2. Om verktyget är överbelastat kan motorn stanna. Om så händer släpp knappen på verktyget och ta åtgärda orsaken till överbelastningen. Du kan använda det igen när det svalnat.
3. Om batteriet överhettas under för hög belastning kan batteriet ta slut.  
Om detta händer, sluta använda batteriet och låt det svalna. Du kan använda det igen när det svalnat.

Vidare, var god beakta följande varningar och föreskrifter.

### VARNING

För att förebygga läckage från batteri, värmeutveckling, rök, explosion och eldsvåda, var god beakta följande försiktighetsåtgärder.

1. Se till att damm och smuts inte samlas på batteriet.
  - Vid arbete se till att damm och smuts inte faller på batteriet.
  - Se till att eventuellt damm och smuts som faller på det elektriska verktyget vid arbete inte samlas på batteriet.
  - Förvara inte batteri som inte används på en plats där de utsätts för damm och smuts.
  - Innan förvaring av ett batteri avlägsna eventuellt damm och smuts som har fastnat på det och förvara det inte tillsammans med metallföremål (skruvar, spikar etc.).
2. Gör inte hål i batteri med skarpa föremål så som spik, slå med hammare, stampa på eller kasta föremål på eller utsätt batteriet för fysisk påfrestning.
3. Använd inte uppenbart skadat batteri eller batteri som är deformerat.
4. Använd inte batteriet med polerna omvända.
5. Anslut inte direkt till ett elektriskt uttag eller uttaget för cigarettändare i en bil.
6. Använd inte batteri för andra syften än de som anges.
7. Om batteriladdningen inte lyckas avslutas trots att den angivna laddningstiden passerat, stoppa omedelbart vidare laddning.
8. Utsätt inte batteriet för höga temperaturer eller högt tryck så som i en mikrovågsugn, hårtork eller högttrycksbehållare.
9. Håll borta från eld så snart läckage eller illaluktande lukt upptäcks.
10. Använd inte på plats där stark statisk elektricitet skapas.

## DELARNAS NAMN (Bild 1–Bild 24)

①	Omkopplare	⑳	Bladhållare
②	Upplåsningsknapp	㉑	Basbult
③	LED-lampa	㉒	Spånhuva
④	Spak	㉓	Spånkåpa
⑤	Sågblad	㉔	Nedre bottenplatta (extra tillbehör)
⑥	Styrvals	㉕	Skruv
⑦	Ändra vredet	㉖	Återstående batteriindikatoromkopplare
⑧	Bottenplatta	㉗	Återstående batteriindikatorlampa
⑨	Bottenplatta	㉘	Omkopplare för återstående batterinivå
⑩	Sexkantnyckel	㉙	Indikatorlampa för batterinivå
⑪	Motor	㉚	Styrare (extra tillbehör)
⑫	Batteri	㉛	Tråskruv / Spik
⑬	Handtag	㉜	Smörjkopp
⑭	Typskylt	㉝	▽ markering
⑮	Brytarpanel	㉞	Halvcirkelformad del
⑯	Spår	㉟	Skala
⑰	Sifferskala	㊱	Dammsamlare
⑱	Kontrollampa	㊲	Hack
⑲	Kolv	㊳	Adapter (extra tillbehör)

- Om batteriet läcker, luktar illa, blir varmt, missfärgat eller missformerat eller på något sätt upplevs som onormalt vid användning, laddning eller förvaring, ta omedelbart bort det från verktyget eller batteriladdaren och sluta använda det.
- Lägg inte batteriet i vätskor och se till att vätskor inte tränger in i det. Om en konduktiv vätska, exempelvis vatten, skulle komma in i batteriet kan det skadas och antändas eller explodera. Förvara batteriet på en sval, torr plats, borta från brännbara och lättantändliga föremål. Batteriet får inte utsättas för miljöer med frätande gas.

## FÖRSIKTIGT

- Om vätska som läcker från batteriet kommer i ögonen gnid inte ögonen och skölj dem väl med friskt rent vatten från en kran och kontakta omedelbart medicinsk hjälp. Om inget görs kan vätskan orsaka ögonproblem.
- Om vätskan kommer i kontakt med din hud eller dina kläder, tvätta omedelbart väl med rent vatten så som från en kran. Det finns en chans att det kan orsaka hudirritation.
- Om du upptäcker rost, dålig lukt, överhettning, missfärgning, deformation och/eller andra ovanligheter när du använder batteriet för första gången använd det inte utan lämna tillbaka det till din återförsäljare eller handlare.

## VARNING

Om ett främmande elektriskt ledande material kommer i kontakt med batteriets anslutningar, kan batteriet kortslutas och förorsaka brand. Vid förvaring av litiumjonbatterier, se till att följa nedanstående anvisningar.

- Placera inte ledande föremål som spikar och ledningar i stål eller koppar i förvaringsfacket.
- För att undvika kortslutning, montera batteriet i verktyget eller sätt på batteriskyddet vid förvaring för att dölja ventilatorn.

## ANGÅENDE TRANSPORT AV LITIJONBATTERIER

lakta följande försiktighetsåtgärder när litiumjonbatterier transporteras.

## VARNING

- Meddela transportföretaget att ett paket innehåller ett litiumjonbatteri, informera företaget om dess uteffekt och följ transportföretagets instruktioner när transporten arrangeras.
- Litiumjonbatterier som överskrider en uteffekt på 100 Wh klassificeras som farligt gods och kommer att kräva en särskild behandlingsprocedur.
  - För transport utomlands måste du uppfylla internationell lagstiftning samt destinationslandets regler och förordningar.
  - Om BSL36B18 sätts i det elektriska verktyget, kommer effekten att överstiga 100 Wh och enheten kommer då att klassificeras som Farligt gods vid frakthantering.

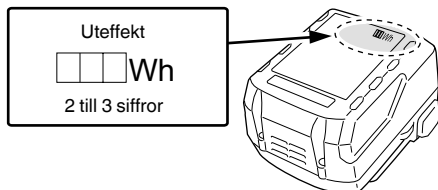

## SYMBOLER

## VARNING

Nedan visas de symboler som används för maskinen. Se till att du förstår vad de betyder innan verktyget används.

	CJ18DA / CJ18DB : Batteridrivna Sticksåg
	Användaren måste läsa bruksanvisningen för att minska risken för personskador.
	Gäller endast EU-länder Elektriska verktyg får inte kastas i hushållsoporna! Enligt direktivet 2012/19/EU som avser äldre elektrisk och elektronisk utrustning och dess tillämpning enligt nationell lagstiftning ska uttjänta elektriska verktyg sorteras separat och lämnas till miljövänlig återvinning.
	Likström
	Märkspänning
	Hastighet utan belastning
	Vikt (Enligt EPTA-proceduren 01/2014)

	Slå PÅ
	Slå AV
	Koppla loss batteriet
	Lås
	Lås upp
	Trä
	Metall
	Rostfritt stål
	Indikator knapp för återstående batteri
	Batteriet är nästan helt urladdat. Ladda batteriet så snart som möjligt
	Hälften av batteriets energi är förbrukad.
	Det finns tillräckligt med energi kvar i batteriet.
	Varning
	Förbjuden åtgärd

## Batteri

	Lyser; Batteriets återstående energi är 75%.
	Lyser; Batteriets återstående energi är 50%–75%.
	Lyser; Batteriets återstående energi är 25%–50%.
	Lyser; Batteriets återstående energi är mindre än 25%.
	Bliksymboler ; Batteriet är nästan helt urladdat. Ladda batteriet så snart som möjligt.
	Bliksymboler ; Drift stoppad på grund av hög temperatur. Avlägsna batteriet från verktyget och låt det svalna helt.
	Bliksymboler ; Utmatningen avbruten på grund av fel eller funktionsfel. Det kan vara fel på batteriet så kontakta din återförsäljare.

## STANDARDTILLBEHÖR

Förutom huvudenheten (1 enhet) innehåller paketet tillbehören listade på sidan 231.

Standardtillbehören kan ändras utan föregående meddelande.

## ANVÄNDNINGSSOMRÅDEN

- Sågning av timmer och sågning av hål i timmer
- Sågning av mjuk kolstålplåt, aluminiumplåt och kopparplåt
- Sågning av plastmaterial, som t.ex. fenolharts och vinylklorid
- Sågning av tunna och mjuka byggmaterial
- Sågning av rostfria stålplåtar (genom att använda sågbladen 97)

## TEKNISKA DATA

Modell	CJ18DA	CJ18DB
Spänning	18 V	
Max. skärdjup	Trä 135 mm Mjukt kolstål 10 mm Rostfritt stål 2,5 mm	
Tomgångsvarvtal	0–2500 min <sup>-1</sup>	550–2500 min <sup>-1</sup>
Slaglängd	26 mm	
Min skärradie	25 mm	
Vikt*	2,5 kg (BSL1850C) 2,9 kg (BSL36B18)	2,6 kg (BSL1850MA) 2,9 kg (BSL36B18)

\* Enligt EPTA-procedur 01/2014

Beroende på anslutet batteri. Den tyngsta vikten mäts med BSL36B18.

## ANMÄRKNING

Beroende på HiKOKIs kontinuerliga forsknings- och utvecklingsarbete, förbehåller HiKOKI rätten till ändringar av tekniska data utan föregående meddelande.

## BATTERILADDNING

Ladda upp batteriet enligt de följande anvisningarna innan du använder ditt elektriska verktyg.

1. **Anslut laddarens nätkabel till ett nätuttag.**  
Kontrolllampan kommer att blinka i rött (med intervaller på 1 sekund) efter anslutning av nätkabel till laddaren.
  2. **Sätt i batteriet i laddaren.**  
Sätt i batteriet ordentligt i laddaren såsom visas i **Bild 3**.
  3. **Laddning**  
När ett batteri sätts i laddare kommer signallampan tändas och lysa kontinuerligt i rött.  
Så fort batteriet har laddats upp helt blinkar signallampan i rött (med intervaller på 1 sekund). (Se **Tabell 1**)
- (1) Hur signallampan lyser/blinkar till  
Hur signallampan lyser/blinkar till före laddnings-start, under pågående laddning och efter slutförd laddning visas i nedanstående **Tabell 1**.

Tabell 1

Signallampans indikationer				
Signallampa (röd)	Före laddning	Blinkar	Lyser 0,5 sekunder. Lyser inte under 0,5 sekunder. (släckt 0,5 sekunder)	
	Under laddning	Lyser	Lyser ihållande	
	Laddning avslutad	Blinkar	Lyser 0,5 sekunder. Lyser inte under 0,5 sekunder. (släckt 0,5 sekunder)	
	Överhettad standbyläge	Blinkar	Lyser 1 sekund. Lyser inte under 0,5 sekunder. (släckt 0,5 sekunder)	Batteriet överhettat. Kan inte ladda. (laddning kommer att börja när batteriet svalnat).
	Går inte att ladda	Flimrar	Lyser 0,1 sekunder. Lyser inte 0,1 sekunder. (släckt 0,1 sekunder)	Fel i batteriet eller laddaren

- (2) Angående temperaturer och laddningstid för det uppladdningsbara batteriet  
Temperaturer och laddningstider blir som visas i **Tabell 2**.

Tabell 2

Batteri		Laddare	UC18YFSL	
Laddningsspänning		V	14,4 V	18 V
Typ av batteri			Li-ion	
Temperaturer vid vilka batterierna kan laddas			0°C–50°C	
Laddningstid för batterikapacitet, ca. (vid 20°C)				
1,5 Ah	min		22 (4 celler)	22 (5 celler)
2,0 Ah	min		30 (4 celler)	30 (5 celler)
2,5 Ah	min		35 (4 celler)	35 (5 celler)
3,0 Ah	min		45 (8 celler/4 celler)	45 (10 celler/5 celler)
4,0 Ah	min		60 (8 celler)	60 (10 celler)
5,0 Ah	min		75 (8 celler)	75 (10 celler)
6,0 Ah	min		90 (8 celler)	90 (10 celler)
8,0 Ah	min		–	120 (10 celler)

#### ANMÄRKNING

Laddningstiden kan variera enligt omgivningstemperaturen och nätspänningen.

#### 4. Dra ut laddarens nätkabel ur nätuttaget.

#### 5. Fatta ett stadigt tag i laddaren och dra ut batteriet ur laddaren.

#### ANMÄRKNING

Kom ihåg att dra ut batteriet ur laddaren efter användning och att spara det.

#### Angående elektrisk urladdning i händelse av nya batterier, etc.

Eftersom den inre kemiska substansen i nya batterier och batterier som inte har använts under en längre tid inte är aktiverad, kan den elektriska urladdningen vara låg när de används den första och andra gången. Detta är ett tillfälligt fenomen, och den normala tiden som krävs för att ladda kommer att återställas genom att ladda batterierna 2–3 gånger.

#### Hur man får batterierna att räcka längre.

- (1) Ladda batterierna innan de har blivit helt urladdade. När du känner att verktygets effekt minskar, sluta använda verktyget och ladda dess batteri. Om du fortsätter att använda verktyget och laddar ur den elektriska strömmen, kan batteriet skadas och dess livslängd förkortas.

- (2) Undvik att ladda vid höga temperaturer.

Ett uppladdningsbart batteri är varmt direkt efter användning. Om ett sådant batteri laddas omedelbart efter användning försämras dess inre kemiska substans, och batteriets livslängd förkortas. Låt batteriet vara och ladda det efter att det har svalnat ett tag.

#### FÖRSIKTIGT

- Det kan hända att signallampan på laddaren tänds under 1 sekund och släcks under 0,5 sekunder (av 0,5 sekunder) när batteriet laddas medan det blivit varmt, beroende av att det fått ligga i solen eller när det sätts i laddaren strax efter avslutad bruk. Om detta är fallet, låt batteriet svalna först innan du startar uppladdning.
- Om signallampan flimrar (med 0,2-sekunders intervaller) måste batteriets isättningsöppning kontrolleras för främmande föremål, som måste tas bort. Om det inte finns några främmande föremål är det troligt att det är fel på batteriet eller laddaren. Ta den till en auktoriserad serviceverkstad.
- Det tar ca tre sekunder för den inbyggda mikrodatorn i UC18YFSL att avkänna att en pågående laddning avbrutits och batteriet tagits ur. Vänta därför i minst tre sekunder innan batteriet på nytt sätts i laddaren för fortsatt laddning. Det kan hända att batteriet inte laddas upp på korrekt sätt om batteriet sätts i laddaren på nytt inom tre sekunder.

## MONTERING OCH ANVÄNDNING

Åtgärd	Bild	Sida
Borttagning och isättning av batteri	2	2
Laddning	3	2
Byta sågblad	4	3
Inställning av sågbladets hastighet (CJ18DB)	5	3
Inställning av sågbladets omloppsbanan	6	3
Spånhuva	7	4
Spånkåpa	8	4
Nedre bottenplatta* <sup>1</sup> (säljs separat)	9	5
Byte av bottenplatta	10	5
Förvaring av sexkantnyckeln	11	5
Startomkopplarens manövrering* <sup>2</sup>	12	5
Hur man använder LED-lampan* <sup>3</sup>	13	6
Indikeringslampa för kvarvarande batteri* <sup>4</sup> (CJ18DA)	14	6
Indikeringslampa för kvarvarande batteri (CJ18DB)	15	6
Montering av styrskenan (säljs separat)	16	6
Rätlinjig sågning	17	7
Sågning i cirklar och bågar	18	7
Sågning av metall	19	7
Sågning av hål	20	7
Sågning vinkel	21	8
Att observera vid sågning av rostfria stålplåtar	22	8
Anslutning till uppsamlare (säljs separat)	23	9
Val av tillbehör	—	232

\*1 Basplatta

**ANMÄRKNING**

Vid montering av den nedre bottenplattan, reduceras bladets utstickning från materialet med 3 mm. Kontrollera att bladet sticker ut från materialet när det har nått ned till den lägsta punkten.

\*2 Byt funktion

<CJ18DB>

○ Använd inte verktyget medan du håller ner omkopplaren.

\*3 Användning av LED-ljuset

**ANMÄRKNING**

För att förhindra batteriförbrukning, stäng av LED-ljuset regelbundet. Lampan släcks efter att omkopplaren släppts.

\*4 Indikeringslampa för kvarvarande batteri (CJ18DA)

**ANMÄRKNING**

När du använder ett batteri med indikatorlampa, se indikatorlampan på batteriet för batteriets återstående kraft.

## VAL AV SÅGBLAD

**Sågblad (tillbehör)**

Det är ytterst viktigt att välja rätt sågblad beroende på typen och tjockleken av det material som skall sågas så att både arbetseffektiviteten och arbetsresultatet blir de bästa möjliga. Sågbladets nummer är ingraverat på infattningssidan på varje blad. Välj det rätta sågbladet enligt anvisningarna i **Tabell 3**.

## UNDERHÅLL OCH INSPEKTION

**FÖRSIKTIGT**

Var noga med att stänga av strömbrytaren och ta bort batteriet före underhåll och inspektion.

**1. Kontroll av sågblad**

Fortsatt användning av ett slött eller skadat sågblad minskar sågningseffektiviteten och kan också överbelasta motorn. Byt ut bladet mot ett nytt så snart det börjar bli för slitet.

**2. Kontroll av skruvförband**

Kontrollera alla monteringskruvar med jämna mellanrum och kontrollera att de är ordentligt fastdragna. Om någon av skruvarna blir lös, dra omedelbart åt dem. Om du inte gör det kan det kan leda till allvarlig fara.

**3. Motorns underhåll**

Motorns lindning kan sägas utgöra maskinens hjärta. Var mycket försiktig så att lindningen inte kommer till skada och/eller utsätts för olja eller vatten.

**4. Inspektion av terminaler (verktyg och batteri)**

Kontrollera att spån och damm inte har ansamlats på terminalerna.

Kontrollera ibland före, under och efter operationen.

**FÖRSIKTIGT**

Ta bort eventuella spån eller damm som kan ha ansamlats på terminalerna.

Underlåtenhet att göra detta kan leda till funktionsstörning.

**5. Rengöring av utsidan**

När elverktyget blir smutsigt, torka av det med en torr mjuk trasa eller en trasa fuktad i tvålatten. Använd aldrig klorlösningar, bensin eller thinner då de smälter plast.

**6. Förvaring**

Förvara elverktyget och batteriet på ett ställe där temperaturen inte överstiger 40°C och där inte barn kommer åt den.

**ANMÄRKNING**

Förvaring av litiumjonbatterier.

Se till att litiumjonbatterier är fulladdade innan de förvaras.

En längre tids förvaring (3 månader eller mer) av batterier med en låg laddningsnivå kan leda till försämrade prestanda, väsentligt minskad användningstid för batterierna eller att batterierna inte kan hålla laddningen. Men väsentligt minskad användningstid för batterier kan återställas genom upprepad laddning och användning av batterierna två till fem gånger.

Om batteriernas användningstid förblir extremt kort även efter upprepad laddning och användning, anse att batterierna är slut och köp nya batterier.

**FÖRSIKTIGT**

Vid användning och underhåll av elverktyg måste de säkerhetsbestämmelser och standarder som gäller i respektive land iakttas.



### Viktigt meddelande för batterier till HiKOKI batteridrivna elektriska verktyg

Använd alltid anvisade originalbatterier. Vi kan inte garantera säkerheten och prestanda för våra batteridrivna elektriska verktyg som används med andra batterier än de vi anvisat eller när batterier har tagits isär och modifierats (så som isärtagning och utbyte av celler eller andra inre delar).

### GARANTI

Vi garanterar HiKOKI elektriska verktyg i enlighet med lagstadgade/landsspecifika bestämmelser. Denna garanti täcker inte defekter eller skada på grund av felaktig användning, missbruk eller normal förslitning. Vid reklamation, var god att skicka det elektriska verktyget, ej isärtaget, med GARANTIBEVIS som hittas i slutet på denna instruktion, till en av HiKOKI auktoriserad serviceverkstad.

### Information angående buller och vibrationer

Uppmätta värden har bestämts enligt EN62841 och fastställts i enlighet med ISO 4871.

A-vägd ljudeffektnivå: 96 dB (A) (CJ18DA, CJ18DB)

A-vägd ljudtrycksnivå: 85 dB (A) (CJ18DA, CJ18DB)

Osäkerhet K: 5 dB (A)

Använd hörselskydd.

Vibration totalvärden (triax vektorsumma) har bestämts enligt EN62841.

Sågning av brädor:

Vibrationsavgivningsvärde **a<sub>h</sub>, B** = 7,5 m/s<sup>2</sup> (CJ18DA)

9,0 m/s<sup>2</sup> (CJ18DB)

Osäkerhet K = 1,5 m/s<sup>2</sup>

Såga bleckplåt:

Vibrationsavgivningsvärde **a<sub>h</sub>, M** = 6,0 m/s<sup>2</sup> (CJ18DA)

8,0 m/s<sup>2</sup> (CJ18DB)

Osäkerhet K = 1,5 m/s<sup>2</sup>

Det deklarerade totalvärdet för vibration och det deklarerade bulleremissionsvärdet har uppmätts i enlighet med en standardtestmetod och kan användas för att jämföra ett verktyg med ett annat.

De kan även användas vid en preliminär exponeringsbedömning.

### VARNING

- Vibrations- och bulleremissionerna under faktisk användning av elverktyget kan skilja sig från det deklarerade totalvärdet beroende på hur verktyget används, särskilt vilken typ av arbetsstycke som bearbetas; och
- Identifiera säkerhetsåtgärder som kan utföras för att skydda operatören som baseras på en uppskattning av utsättning i verkligheten (tar med i beräkningen alla delar av användandet så som när verktyget är avstängt och när det körs på tomgång utöver ut då startomkopplaren används).

### ANMÄRKNING

Beroende på HiKOKIs kontinuerliga forsknings- och utvecklingsarbete, förbehåller HiKOKI rätten till ändringar av tekniska data utan föregående meddelande.

Tabell 3 Godtagbara sågblad

Material som skall sågas	Sågblad Kvalitet	Nr 1 (Superlångt)	Nr 11	Nr 12	Nr 15	Nr 16	Nr 21	Nr 22	Nr 41	Nr 97
		Materialtjocklek (mm)								
Timmer	Allmänt timmer	Under 135	10-55	Under 20	/	/	10-55	5-40	10-65	/
	Plywood	/	5-30	Under 10	/	/	5-30	3-20	/	/
Järnplåt	Mjuk kolstålsplåt	/	/	/	3-6	Under 3	/	/	/	2-5
	Rostfri stålplåt	/	/	/	/	/	/	/	/	1,5-2,5
Icke-järnmetallplåt	Aluminium, koppar, mässing	/	/	/	3-12	Under 3	/	/	/	Under 5
	Lösramar av aluminium	/	/	/	Höjd upp till 25	/	/	/	/	Höjd upp till 25
Plastmaterial	Fenolharts, melamin, harts, mm.	/	/	/	5-20	Under 6	5-15	Under 6	/	5-15
	Vinylklorid, akrylharts, mm.	/	5-30	Under 10	5-20	Under 5	5-30	3-20	/	5-15
	Polyetylenkumgummi, styrolskumgummi	/	10-55	3-25	5-25	3-25	10-55	3-40	/	5-25
Pappersmassa	Kartong, wellpapp	/	10-55	3-25	/	/	10-55	3-40	/	/
	Hårdpapp	/	/	/	3-25	Under 6	/	/	/	3-25
	Fiberplattor	/	/	/	/	Under 6	/	/	/	/

**ANMÄRKNING**

Den minsta skärradien av sågblad nr 1 (Superlångt) nr 21, nr 22 och nr 41 är 100 mm.

## FELSÖKNING

Använd felsökningstabellen nedan om redskapet inte fungerar normalt. Om detta inte löser problemet, kontakta din återförsäljare eller ett auktoriserat HiKOKI servicecenter.

Symptom	Möjlig orsak	Åtgärd
Verktyget kör inte	Batteriet är urladdat	Ladda batteriet.
	Batteriet är inte fullt installerat.	Skjut in batteriet tills du hör ett klick.
Verktyget stannade plötsligt	Verktyget överbelastades	Avlägsna problemet som orsakar överbelastningen. Lätta på det applicerade trycket under drift.
	Batteriet överhettat	Låt verktyget och batteriet svalna ordentligt.
Sågblad -kan inte monteras -falla av	Formen på delen som ska sättas fast matchar inte	Använd lämpligt blad (Se "Val av tillbehör")
	Spaken är öppen.	Stäng spaken.
	Det finns främmande föremål inne i bladhållaren.	Avlägsna det främmande föremålet.
Avlägsna det främmande föremålet.	Lås av-knappen trycks in (CJ18DA)	Frige lås-knappen.
Ett onormal gällt ljud uppstår när avtryckaren dras.	Avtryckaren dras endast något. (CJ18DA)	Detta är inte ett fel. Det uppstår inte om avtryckaren dras mer fullständigt.
Bladet slits ut för snabbt.	Korrekt maskinolja ej använd vid kapning av metallmaterial	Använd maskinolja (turbinolja, etc.)
	Antal slag är för högt	Koppla om till en lägre inställning än den nuvarande. (CJ18DB) (Koppla om till låghastighetsläge vid kapning av rostfria stålplåtar) (Se "Inställning av sågbladets hastighet")
	För mycket applicerat tryck under drift	Lätta på det applicerade trycket under drift.
Kan inte kapas ordentligt.	Bladet är olämpligt för kvaliteten och tjockleken på det material som ska kapas	Använd korrekt blad (Se "Val av tillbehör")
	Hastigheten och omloppspositionen är olämplig för kvaliteten och tjockleken på det material som ska kapas	Ställ in lämplig hastighet och omloppsposition (Se "Montering och användning", bild 17–22 på sidan 88.)
	Bladet är slitet, försämrat eller skadat	Ersätt med ett nytt blad.

## GENERELLE SIKKERHEDSADVARSLER FOR ELEKTRISK VÆRKTØJ

### ⚠ ADVARSEL

Læs alle sikkerhedsforskrifter, instruktioner, illustrationer og specifikationer, der følger med dette elektriske værktøj.

Det kan medføre elektrisk stød, brand og/eller alvorlig personskade, hvis alle instruktionerne nedenfor ikke overholdes.

Gem alle advarsler og instruktioner, så du har dem til senere brug.

Termen "elektrisk værktøj" i advarselne henviser til værktøj, der tilsluttes lysnettet (med ledning), eller batteridrevet, (ledningsfrit) elektrisk værktøj.

#### 1) Sikkerhed for arbejdsområde

- Hold arbejdsområdet rent og tilstrækkeligt oplyst. Rodede eller mørke områder øger risikoen for ulykker.
- Anvend ikke elektrisk værktøj, hvis der er eksplosionsfare, f.eks. i nærheden af brændbare væsker, gasser eller støv. Elektrisk værktøj frembringer gnister, som kan antænde støv eller dampe.
- Hold børn og tilskuere væk, mens det elektriske værktøj anvendes. Distractioner kan medføre, at du mister kontrollen over værktøjet.

#### 2) Elektrisk sikkerhed

- Det elektriske værktøjs stik skal passe til stikkontakten. Foretag aldrig nogen form for ændringer af stikket. Brug ikke adapterstik til jordet (jordforbundet) elektrisk værktøj. Stik, der ikke er ændret, og egnede stikkontakter nedsætter risikoen for elektrisk stød.
- Undgå berøring af jordede eller jordforbundne overflader, f.eks. rør, radiatorer, komfurer og køleskabe. Der er en øget risiko for elektrisk stød, hvis kroppen er jordet eller jordforbundet.
- Udsæt ikke det elektriske værktøj for regn eller våde omgivelser. Hvis der trænger vand ind i det elektriske værktøj, øges risikoen for elektrisk stød.
- Misbrug ikke ledningen. Brug aldrig ledningen til at bære, trække eller afbryde det elektriske værktøj. Undgå, at ledningen kommer i kontakt med varmekilder, olie, skarpe kanter eller bevægelige dele. Beskadigede eller sammenfiltrede ledninger øger risikoen for elektrisk stød.
- Når et elektrisk værktøj anvendes udendørs, skal det anvendes en forlængerledning, der er egnet til udendørs brug. Ved brug af en ledning, der er egnet til udendørs brug, reduceres risikoen for elektrisk stød.
- Hvis du er nødsaget til at anvende det elektriske værktøj på et fugtigt sted, skal du anvende en strømforsyning, der er beskyttet med en fejlstrømsafbryder (RDC). Brug af RDC reducerer risikoen for elektrisk stød.

#### 3) Personlig sikkerhed

- Vær årvågen, hold opmærksomheden rettet mod arbejdet, og brug fornuften, når du anvender et elektrisk værktøj. Anvend ikke et elektrisk værktøj, hvis du er træt eller påvirket af narkotika, alkohol eller medicin.

Et øjeblik uopmærksomhed, mens det elektriske værktøj anvendes, kan medføre alvorlig personskade.

- Brug personligt sikkerhedsudstyr. Brug altid beskyttelsesbriller. Ved brug af sikkerhedsudstyr som støvmaske, skridsikre sikkerhedssko, hjelm eller høreværn, når disse er påkrævet, reduceres antallet af personskader.
  - Undgå utilsigtet start af værktøjet. Kontrollér, at kontakten er slået fra, før værktøjet slutes til lysnettet og/eller batteripakke, eller før du samler værktøjet op eller bærer på det. Hvis du har fingeren på kontakten, når du bærer værktøjet, eller kontakten er slået til, når det elektriske værktøj tilføres strøm, øges risikoen for ulykker.
  - Afmonter alle justeringsnøgler eller skruenøgler, før det elektriske værktøj startes. En skruenøgle eller en anden type nøgle, der sidder fast på en af det elektriske værktøjs roterende dele, kan medføre personskade.
  - Pas på ikke at få overbalance. Sørg hele tiden for at have et forsvarligt fodfæste og holde balancen. Derved kan du bedre styre det elektriske værktøj i uventede situationer.
  - Bær egnet påklædning. Vær ikke iført løst tøj eller løse smykker. Hold dit hår og tøj væk fra bevægelige dele. Løst tøj, løse smykker eller langt hår kan komme i klemme i de bevægelige dele.
  - Hvis der medfølger anordninger til udsugning og opsamling af støv, skal du kontrollere, at disse tilsluttes og anvendes på korrekt vis. Brug af støvopsamling kan reducere støvrelaterede risici.
  - Lad ikke kendskab erhvervet gennem hyppig brug af værktøjer være en sovepude for dig, der får dig til at ignorere sikkerhedsprincipper for værktøjet. En skødesløs handling kan forårsage alvorlig tilskadekomst i en brøkdelt af et sekund.
- #### 4) Brug og vedligeholdelse af elektrisk værktøj
- Pres ikke det elektriske værktøj. Brug det rigtige elektriske værktøj til den pågældende opgave. Arbejdet udføres bedre og mere sikkert ved brug af det rigtige værktøj ved den tilsligede hastighed.
  - Anvend ikke det elektriske værktøj, hvis kontakten ikke tænder og slukker værktøjet. Alt elektrisk værktøj, der ikke kan styres ved hjælp af kontakten, er farligt og skal repareres.
  - Tag stikket ud af stikkontakten, og/eller fjern batteripakken, hvis den er aftagelig, fra det elektriske værktøj, før du foretager justeringer, skifter tilbehør eller lægger det elektriske værktøj til opbevaring. Sådanne præventive sikkerhedsforanstaltninger reducerer risikoen for at starte det elektriske værktøj utilsigtet.
  - Opbevar elektrisk værktøj, der ikke er i brug, utilgængeligt for børn, og lad ikke personer, der ikke er vant til elektrisk værktøj, eller som ikke har læst denne vejledning, anvende det elektriske værktøj. Elektrisk værktøj er farligt i hænderne på uerfarne brugere.
  - Vedligehold elektrisk værktøj og tilbehør. Kontrollér for bevægelige dele, der er monteret forkert eller sidder fast, defekte dele eller andre forhold, der kan påvirke det elektriske værktøjs drift. Hvis det elektriske værktøj er beskadiget, skal det repareres før brug. Mange ulykker skyldes dårligt vedligeholdt elektrisk værktøj.

## SIKKERHEDSADVARSLER FOR AKKU STIKSAV

- f) **Sørg for, at skæreværktøj er skarpt og rent.**  
*Der er mindre risiko for, at korrekt vedligeholdt skæreværktøj med skarpe kanter sætter sig fast, og det er nemmere at styre.*
- g) **Brug det elektriske værktøj, tilbehør og bits osv. i overensstemmelse med denne vejledning under hensyntagen til arbejdsforholdene og det arbejde, der skal udføres.**  
*Der kan opstå farlige situationer, hvis det elektriske værktøj bruges til andre formål end de tilsigtede.*
- h) **Hold håndtag og gribeblader tørre, rene og fri for olie og fedt.**  
*Glatte håndtag og gribeblader gør sikker håndtering og kontrol over værktøjet i uventede situationer umulig.*
- 5) **Brug og vedligeholdelse af batteriværktøj**
- a) **Genopladning må kun udføres med den oplader, der er specificeret af producenten.**  
*En oplader, der passer til en type batteripakke, kan give risiko for brand, når den anvendes med en anden batteripakke.*
- b) **Anvend kun elektrisk værktøj sammen med specielt angivne batteripakker.**  
*Anvendelse af andre batteripakker kan muligvis give risiko for tilskadekomst og brand.*
- c) **Når batteripakken ikke anvendes, skal du opbevare den væk fra andre metalobjekter som fx papirclips, mønter, nøgler, søm, skruer eller andre små metalobjekter, der kan lave en forbindelse fra den ene pol til den anden.**  
*Kortsluttes batteripolerne, kan der opstå forbrændinger eller en brand.*
- d) **Under særligt dårlige omstændigheder kan der sive væske ud af batteriet; Undlad at komme i berøring med den. Hvis du ved et uheld alligevel kommer i kontakt med væsken, skal du skylle med vand. Hvis væsken kommer i kontakt med øjnene, skal du desuden søge lægehjælp.**  
*Væske, der siver ud fra batteriet, kan irritere huden eller give forbrændinger.*
- e) **Anvend ikke en batteripakke eller et værktøj, der er beskadiget eller ændret.**  
*Beskadigede eller ændrede batterier kan udvise uforudsigelig adfærd, der medfører brand, eksplosion eller risiko for tilskadekomst.*
- f) **Udsæt ikke en batteripakke eller et værktøj for åben ild eller overdreven temperatur.**  
*Udsættelse for åben ild eller temperaturer på over 130°C kan medføre eksplosion.*
- g) **Følg alle opladningsinstruktioner, og oplad ikke batteripakken eller værktøjet uden for det temperaturområde, der er angivet i instruktionerne.**  
*Forkert opladning eller opladning ved temperaturer uden for det angivne område kan beskadige batteriet og øge risikoen for brand.*

### 6) Service

- a) **Få foretaget serviceeftersyn af dit elektriske værktøj hos en kvalificeret reparations tekniker, der kun bruger originale reservedele.**  
*Derved sikres det, at sikkerheden ved det elektriske værktøj opretholdes.*
- b) **Udfør aldrig service på beskadigede batteripakker.**  
*Service på batteripakker bør kun udføres af producenten eller autoriserede serviceudbydere.*

### FORHOLDSREGEL

Hold børn og fysisk svagelige personer på afstand. Når værktøjet ikke er i brug, skal det opbevares utilgængeligt for børn og fysisk svagelige personer.

- Hold fast i det elektriske værktøj i gribebladerne, når du udfører en opgave, hvor skæretilbehøret kan komme i kontakt med skjulte ledninger eller sin egen ledning.**  
*Skæretilbehør, der kommer i kontakt med en "strømførende" ledning kan gøre synlige metaldele på det elektriske værktøj "strømførende" og kan give operatøren elektrisk stød.*
- Anvend klammer eller andre praktiske metoder til afsikring og understøttelse af arbejdsemnet på stabile overflader.**  
*Hvis du holder arbejdsemnet i hænderne eller ind mod kroppen, bliver det ustabil og kan få dig til at miste kontrollen over det.*

## EKSTRA SIKKERHEDSFORSKRIFTER

- Oplad altid batteriet ved en temperatur på 0°C–40°C. Temperaturer på under 0°C resulterer i overopladning, hvilket er farligt. Batteriet kan ikke oplades ved en temperatur på over 40°C. Den mest egnede temperatur for opladning ligger på 20°C–25°C.
- Anvend ikke opladeren kontinuerligt. Når en opladning er fuldført, skal du lade opladeren ligge i omtrent 15 minutter, før du oplader næste batteri.
- Undgå, at fremmedlegemer trænger ind i hullet til tilslutning af det genopladelige batteri.
- Skil aldrig det genopladelige batteri eller opladeren ad.
- Kortslut aldrig det genopladelige batteri. Kortslutning af batteriet forårsager en stor elektrisk strømning og overophedning. Det medfører forbrændinger eller beskadigelse af batteriet.
- Bortskaf ikke batteriet ved at kaste det på et bål. Hvis batteriet brændes, kan det eksplodere.
- Når batteriet har nået slutningen af sin levetid, skal du levere det tilbage til den forretning, hvor du købte det. Bortskaf ikke det afladede batteri.
- Stik ikke genstande ind i opladerens ventilationsåbninger. Hvis metalgenstande eller brændbare stoffer kommer ind i opladerens ventilationsåbninger, kan det give elektriske stød eller ødelægge opladeren.
- Sørg for at holde godt fast i værktøjet under anvendelse. Hvis du ikke gør det, kan det resultere i ulykker eller tilskadekomst. (Fig. 24)
- Hvis saven anvendes uafbrudt, er der risiko for, at den bliver for varm, hvilket kan føre til skade på motoren og kontakten. Derfor skal du lade klingens få en pause, når kabinettet bliver varmt.
- Hvis maskinen anvendes kontinuerligt ved lav hastighed, kommer der ekstra belastning på motoren, der kan få den til at brænde sammen. Anvend altid det elektriske værktøj således, at klingens ikke sætter sig fast i materialet under drift. Justér altid klingens hastighed, så skæringen bliver ubesværet.
- Forberedelse og kontrol af arbejdsmiljø. Sørg for, at arbejdsområdet opfylder alle betingelserne fremsat i forholdsreglerne.
- Kontroller efter, at batteriet er rigtigt sat i. Hvis det løsner sig, kan det falde ud og forårsage ulykker.
- Støv produceret ved drift  
*Støvet, der produceres ved normal drift, kan påvirke operatørens helbred. Det anbefales at gøre ét af følgende.*

- Bær støvmaske
- Anvend eksternt støvsamlingsudstyr (ekstra tilbehør) (Fig. 23)

## Dansk

- Ved anvendelse af eksternt støvsamlingsudstyr skal du tilslutte adapteren til slangen fra det eksterne støvsamlingsudstyr.
15. Under anvendelse må du ikke røre ved værktøjets metaldele.
  16. Skift af klinger
    - Sørg for, at maskinen er SLUKKET og batteriet er taget ud, inden klingene udskiftes.
    - Åbn ikke håndtaget, når stemplet er i bevægelse. (Fig. 4)
    - Bekræft, at klingens fremspring sættes ordentligt ind i klingeholderen. (Fig. 4)
    - Bekræft klingene, som sidder mellem låserillen. (Fig. 4)
  17. Sørg altid for at trykke knappen for Låsekontakt fra i låst position, når enheden ikke anvendes. (CJ18DA)
  18. Anvendelse af splintskærmen vil medvirke til at reducere splintrif af savede overflader, når der saves i træmaterialer.  
Sæt splintskærmen ind i mellemrummet på basen, og skub den helt ind.
  19. Spåndæksel
    - Spåndækslet forhindrer, at spåner slynges rundt og forbedrer støvsamlerens effektivitet.
    - Spåndækslet kan få et matteret udseende ved skæring i metal.
  20. For at undgå, at klingene løsner sig, eller at stemplet beskadiges eller slides kraftigt, skal du sørge for at have basispladens overflade monteret på arbejdsemnet under savning.
  21. Skær aldrig i træ på over 10 mm's tykkelse eller metal på over 1 mm's tykkelse ved lave hastigheder.
  22. For at sikre nøjagtig skæring ved anvendelse af skinnen (Fig. 18) skal du altid indstille omløbspositionen til "0".
  23. Når du saver en lille rund bue, skal du nedsætte maskinens fremføringshastighed. Hvis du fremfører maskinen for hurtigt, kan det få klingene til at knække.
  24. Cirkulær skæring skal udføres med klingene nærmest lodret på basens bundflade.
  25. Vinklet skæring kan ikke udføres ved brug af støvsamler.
  26. Tilslutning til en støvsuger (ekstraudstyr)  
Det meste savsmuld og støv kan opfanges ved at tilslutte til en støvsuger gennem støvsamleren og en adapter (ekstraudstyr).
  27. Ved skæring af metalmaterialer skal du anvende en egnet skærevæske (spindelolie, sæbevand, osv.) for at forlænge klingens levetid. (Fig. 19) Og skær materialet ved middel hastighed.
  28. Når der skræres et vindueshul i andre materialer end tømmer, skal du først bore et hul med et bor eller lignende værktøj, som skræringen tager udgangspunkt i. (Fig. 20)
  29. Kontaktlåsen må ikke fastlås. Desuden skal du holde fingrene væk fra kontaktudløseren, når du bærer værktøjet rundt. Gør du ikke det, kan det føre til utilsigtet aktivering (ON) af værktøjets hovedafbryder med uventede ulykker til følge. (CJ18DA)
  30. Udsæt ikke dine øjne for direkte lys ved at se ind i lyset. Hvis dine øjne vedvarende udsættes for lyset, kan der opstå øjenskader.
  31. Rør aldrig ved bevægelige dele.  
Placer aldrig hænder, fingre eller andre legemsdele nær værktøjets bevægelige dele.
  32. Bøtjen aldrig uden at afskærmningen er på plads.  
Anvend aldrig værktøjet uden at alle afskærmninger og sikkerhedsfunktioner er på plads, og i ordentligt funktionsstand. Hvis vedligeholdelse eller servicering kræver fjernelse af afskærmning eller sikkerhedsfunktion, skal du sørge for at sætte afskærmningen eller sikkerhedsfunktionen på plads, inden du gentoptager driften af værktøjet.
  33. Lad ALDRIG værktøjet køre uden opsyn. Sluk for strømmen.  
Gå ikke fra værktøjet før det er stoppet helt.
  34. Anvend ikke elektrisk værktøj i områder med eksplosionsfare, eksempelvis i nærheden af brændbare væsker, gasser eller støv.  
Stiksavne frembringer gnister, som kan antænde støv eller dampe.
  35. Du må ikke støde hårdt til kontaktpanelet eller ødelægge det. Det kan føre til problemer.
  36. Anvend ikke produktet, hvis værktøjet eller batteriets terminaler (batterifatning) er deformere.  
Installation af batterier kan forårsage en kortslutning, der kan resultere i rogd udvikling eller antændelse.
  37. Hold værktøjets terminaler (batterifatning) fri for spåner og støv.
    - Inden brug skal du sørge for, at spåner og støv ikke har samlet sig i området omkring polerne.
    - Under drift skal du forsøge at undgå, at støv og spåner på værktøjet falder ned på batteriet.
    - Når du stopper drift eller efter brug må du ikke efterlade værktøjet i et område, hvor det kan udsættes for spåner eller støv, der falder ned.  
Hvis du gør det, kan det forårsage en kortslutning, der kan resultere i rogd udvikling eller antændelse.
  38. Anvend altid værktøjet og batteriet ved temperaturer på mellem -5°C og 40°C.

## FORHOLDSREGEL OM LITHIUM-ION-BATTERIET

For at forlænge levetiden er lithium-ion-batteriet udstyret med en beskyttelsesfunktion, der kan stoppe strømudladningen. Hvis situation 1 til 3, der er beskrevet nedenunder, skulle opstå under brug af dette produkt, stopper motoren muligvis, selv om du trykker på kontakten. Dette er ikke selve problemet, men resultatet af beskyttelsesfunktionen.

1. Motoren stopper, hvis der ikke længere er tilstrækkelig med strøm på batteriet.  
Hvis dette skulle ske, skal du straks lade batteriet op.
2. Hvis værktøjet er overbelastet, stopper motoren muligvis. Hvis dette skulle ske, skal du frigive værktøjets kontakt og fjerne årsagerne til overbelastningen. Efter at du har gjort det, kan du anvende værktøjet igen.
3. Hvis batteriet overophedes pga. overbelastning, holder batteriet op med at levere strøm.  
I tilfælde heraf skal du indstille brugen af batteriet og lade det køle af. Efter at du har gjort det, kan du anvende værktøjet igen.

Vær desuden opmærksom på følgende advarsler og forholdsregler.

### ADVARSEL

For på forhånd at forhindre enhver form for batterilækage, varmeudvikling, rogd udvikling, eksplosion og antændelse, skal du sørge for at være opmærksom på følgende sikkerhedsforanstaltninger.

1. Sørg for, at spåner og støv ikke samler sig på batteriet.
  - Under arbejdet skal du sørge for, at der ikke falder spåner og støv ned på batteriet.
  - Sørg for, at eventuelle spåner og støv, der falder ned på det elektriske værktøj under arbejdet, ikke samler sig på batteriet.
  - Opbevar ikke et ubrugt batteri på et sted, der udsættes for spåner og støv.
  - Før du lægger et batteri til opbevaring, skal du fjerne eventuelle spåner og støv, der sidder fast på det, og ikke opbevare det sammen med andre metalobjekter (skrue, søm, osv.).
2. Undlad at punktere batteriet med et skarpt objekt som fx et søm, slå på det med en hammer, træde på det, kaste med det eller udsætte batteriet for voldsomme stød.
3. Undlad at anvende et tydeligt beskadiget eller deformt batteri.
4. Undlad at anvende batteriet i omvendt polaritet.

5. Undlad at tilslutte direkte til elektriske stikkontakter eller cigarettaendene i biler.
6. Undlad at anvende batteriet til andre formål end dem, der er angivet.
7. Hvis batteriet ikke oplades helt, selv efter at den angivne opladetid er gået, skal du øjeblikkeligt stoppe yderligere opladning.
8. Undlad at anbringe eller udsætte batteriet for høje temperaturer eller høje tryk som fx inde i en mikroovn, et tørreapparat eller en beholder med højt tryk.
9. Hold det øjeblikkeligt væk fra åben ild, hvis der opdages en lækage eller ubehagelig lugt.
10. Undlad at anvende det på et sted hvor der udvikles kraftig statisk elektricitet.
11. Hvis der opstår batterilækage, ubehagelig lugt, hvis der udvikles varme, batteriet er misfarvet eller deformt eller på nogen anden måde forekommer unormalt under brug, opladning eller opbevaring, skal du øjeblikkeligt fjerne det fra udstyret eller batteriopladeren og indstille brugen.
12. Nedsæk ikke batteriet i væsker, og lad ikke væsker trænge ind. Indtrængen af ledende væske, som f.eks. vand, kan medføre beskadigelse og forårsage brand eller eksplosion. Opbevar batteriet på et køligt, tørt sted, væk fra brændbart materiale. Områder med ætsende gas skal undgås.

**FORSIGTIG**

1. Hvis du får væske, der er lækket fra batteriet, i øjnene, må du ikke gnide i øjnene, men vaske dem godt med rent vand som fx vand fra vandhanen og straks kontakte en læge.  
Hvis det ikke behandles, kan væsken forårsage problemer med øjnene.
2. Hvis du får væske på huden eller tøjet, skal du øjeblikkeligt vaske det af med rigeligt rent vand som fx vand fra hanen.  
Det er muligt, at det kan give hudirritation.
3. Hvis du opdager rust, ubehagelig lugt, misfarvning, deformationer og/eller andre uregelmæssigheder, når du anvender batteriet for første gang, skal du undlade at anvende det og returnere det til din leverandør eller forhandler.

**ADVARSEL**

Hvis der trænger et elektrisk ledende fremmedlegeme ind i terminalen på lithium-ion-batteriet, kan batteriet kortsluttes, hvilket kan medføre brand. Ved opbevaring af lithium-ion-batteriet skal du sørge for at overholde reglerne for følgende indhold.

- Placér ikke elektrisk ledende snavs, søm og ledninger som jern- og kobberledning i opbevaringskassen.
- For at hindre kortslutning skal du sætte batteriet i værktøjet og sætte batteridækslet sikkert på for opbevaring, indtil du ikke længere kan se ventilatoren.

**VEDRØRENDE TRANSPORT AF LITHIUM-ION-BATTERI**

Ved transport af lithium-ion-batteri bedes du overholde følgende forholdsregler.

**ADVARSEL**

Giv transportfirmaet besked om, at pakken indeholder et lithium-ion-batteri, informér firmaet om batteriets udgangseffekt, og følg transportfirmaets instruktioner, når du arrangerer transport.

- Lithium-ion-batterier, der overstiger en udgangseffekt på 100 Wh, betragtes som værende i fragtklassificeringen farligt gods og kræver særlige anvendelsesprocedurer.
- Ved transport til udlandet skal du overholde international lovgivning samt regler og bestemmelser i det land, der transporteres til.

- Hvis BSL36B18 installeres i det elektriske værktøj, overstiger udgangseffekten 100 Wh, og enheden betragtes som værende i fragtklassificeringen farligt gods.

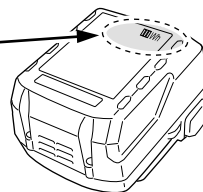
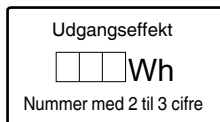

**DELENES NAVNE (Fig. 1–Fig. 24)**

①	Kontakt	⑳	Klingeholder
②	Knappen Lås fra	㉑	Basebolt
③	LED-lampe	㉒	Splintværn
④	Arm	㉓	Spåndæksel
⑤	Klinge	㉔	Underbase (ekstra tilbehør)
⑥	Skinnevalse	㉕	Skruer
⑦	Omskiftergreb	㉖	Indikatorkontakt for resterende batteri
⑧	Basisplade	㉗	Indikatorlampe for resterende batteri
⑨	Base	㉘	Indikatorkontakt for batteriniveau
⑩	Sekskantnøgel	㉙	Indikatorlampe for batteriniveau
⑪	Motor	㉚	Parallelstyr (ekstra tilbehør)
⑫	Batteri	㉛	Træskruer / Søm
⑬	Håndtag	㉜	Olieringsenhed
⑭	Typeskilt	㉝	▽-mærke
⑮	Kontaktpanel	㉞	Halvcirkelformet del
⑯	Lås	㉟	Skala
⑰	Skalaknap	㊱	Støvopsamler
⑱	Kontrollampe	㊲	Indhak
	⑲	㊳	Adapter (ekstra tilbehør)

**SYMBOLER**

**ADVARSEL**

Det følgende viser symboler, som anvendes for maskinen. Vær sikker på, at du forstår deres betydning, inden du begynder at bruge maskinen.

	CJ18DA / CJ18DB: Akku stiksva
	Brugeren skal læse betjeningsvejledningen for at mindske risikoen for skader.

	Kun for EU-lande Elektrisk værktøj må ikke bortskaffes som almindeligt husholdningsaffald! I henhold til det europæiske direktiv 2012/19/EU om bortskaffelse af elektrisk og elektronisk udstyr og gældende national lovgivning skal brugt elværktøj indsamles separat og bortskaffes på en måde, der skåner miljøet mest muligt.
	Jævnstrøm
V	Nominal spænding
$n_0$	Hastighed uden belastning
	Vægt (Ifølge EPTA-procedure 01/2014)
	Slå TIL
	Slå boremaskine FRA
	Kobl batteriet fra
	Lås
	Lås op
	Træ
	Metal
	Rustfrit stål
	Indikatorkontakt for resterende batteri
	Batteriet er næsten tomt. Genoplad batteriet snarest muligt
	Batteriet har halvdelen af sin effekt tilbage.
	Batteriets resterende effekt er tilstrækkelig.
	Advarsel
	Forbudt handling

Batteri

	Lyser; Batteriet har over 75% af sin effekt tilbage.
	Lyser; Batteriet har omkring 50%–75% af sin effekt tilbage.
	Lyser; Batteriet har omkring 25%–50% af sin effekt tilbage.
	Lyser; Batteriet har mindre end 25% af sin effekt tilbage.
	Blinker; Batteriet er næsten tomt. Genoplad batteriet snarest muligt.
	Blinker; Udledning sat i bero på grund af høj temperatur. Fjern batteriet fra værktøjet, og lad det køle helt af.

	Blinker; Udledning sat i bero på grund af fejl eller funktionsfejl. Problemet kan være batteriet, så henvend dig til din forhandler.
--	---

STANDARDTILBEHØR

Udover hovedenheden (1 enhed) indeholder pakken det tilbehør, der er opstillet på side 231.

Der forbeholdes ret til ændringer i standardtilbehør uden varsel.

ANVENDELSE

- Skæring af forskellige typer tømmer og sænkeskæring
- Skæring af smedestålplade, aluminiumsplade og kobberplade
- Skæring af materialer med kunstharpiks, såsom phenolharpiks og vinylklorid
- Skæring af tynde og bløde byggematerialer
- Skæring af plader i rustfrit stål (med klinge nr. 97)

SPECIFIKATIONER

Model	CJ18DA	CJ18DB
Spænding	18 V	
Maks. skæredybde	Træ 135 mm 10 mm smedestål Rustfrit stål 2,5 mm	
Omdrejningshastighed (ubelastet)	0–2500 min <sup>-1</sup>	550–2500 min <sup>-1</sup>
Slaglængde	26 mm	
Min. skæreradius	25 mm	
Vægt*	2,5 kg (BSL1850C) 2,9 kg (BSL36B18)	2,6 kg (BSL1850MA) 2,9 kg (BSL36B18)

\* I henhold til EPTA-procedure 01/2014  
Afhænger af monteret batteri. Den tungeste vægt måles med BSL36B18.

BEMÆRK

Grundet HiKOKI's løbende forskning og udvikling kan specifikationer heri ændres uden forudgående varsel.

OPLADNING

Inden det elektriske værktøj tages i brug, oplades batteriet som følger.

1. **Tilslut opladerens netkabel til kontakten.**  
Ved tilslutning af opladerens stik til en kontakt, blinker kontrollampen rødt (ét blink i sekundet).
  2. **Sæt batteriet i opladeren.**  
Sæt batteriet ordentligt i opladeren som vist i **Fig. 3**.
  3. **Opladning**  
Når et batteri sættes i opladeren, lyser kontrollampen konstant op i rødt.  
Når batteriet er fuldt opladet, blinker kontrollampen rødt (ét blink i sekundet). (Se **Tabel 1**)
- (1) Kontrollampens indikation  
Kontrollampens indikationer er som vist i **Tabel 1**, alt efter opladerens eller det genopladelige batteris tilstand.



Tabel 1

Kontrollampens indikationer				
Kontrollampe (rød)	Før opladning	Blinker	Lyser i 0,5 sekunder. Lyser ikke i 0,5 sekunder. (slukket i 0,5 sekunder)	/
	Mens opladning	Lyser	Lyser vedvarende	
	Opladning fuldført	Blinker	Lyser i 0,5 sekunder. Lyser ikke i 0,5 sekunder. (slukket i 0,5 sekunder)	
	Overophedning standby	Blinker	Lyser i 1 sekund. Lyser ikke i 0,5 sekunder. (slukket i 0,5 sekunder)	Batteriet er overophedet. Ude af stand til at oplade. (Opladning begynder, når batteriet er kølet af)
	Opladning er umulig	Blinker hurtigt	Lyser i 0,1 sekunder. Lyser ikke i 0,1 sekunder. (slukket i 0,1 sekunder)	Funktionsfejl i batteri eller oplader

- (2) Vedrørende det genopladelige batteris temperaturer og opladningstid  
 Temperaturene og opladningstiden bliver som vist i **Tabel 2**.

Tabel 2

Batteri		Oplader	UC18YFSL	
Opladningsspænding		V	14,4 V	18 V
Batteritype			Li-ion	
Temperaturer, hvor batteriet kan genoplades			0°C–50°C	
Opladningstid for batterikapacitet, ca. (ved 20°C)				
1,5 Ah	min		22 (4 celler)	22 (5 celler)
2,0 Ah	min		30 (4 celler)	30 (5 celler)
2,5 Ah	min		35 (4 celler)	35 (5 celler)
3,0 Ah	min		45 (8 celler/4 celler)	45 (10 celler/5 celler)
4,0 Ah	min		60 (8 celler)	60 (10 celler)
5,0 Ah	min		75 (8 celler)	75 (10 celler)
6,0 Ah	min		90 (8 celler)	90 (10 celler)
8,0 Ah	min		–	120 (10 celler)

**BEMÆRK**

Genopladningstiden kan variere alt efter den omgivende temperatur og strømkildens spænding.

**4. Frakobl opladerens netledning fra kontakten.**

**5. Hold godt fat om opladeren, og træk batteriet ud.**

**BEMÆRK**

Sørg for at trække batteriet ud af opladeren efter brug, og opbevar det derefter.

- (2) Undgå genopladning ved høje temperaturer.

Et genopladeligt batteri er varmt umiddelbart efter brug. Hvis et sådant batteri genoplades straks efter brug, forringes den kemiske substans inde i batteriet, og batteriets levetid forkortes. Lad batteriet ligge, og genoplad det, når det har kølet af i et stykke tid.

**FORSIGTIG**

- Hvis batteriet oplades, mens det er varmt efter at have ligget længe på et sted med direkte sollys, eller fordi batteriet lige har været anvendt, lyser opladerens kontrollampe i 1 sekund, hvorefter det ikke lyser i 0,5 sekunder (slukkes i 0,5 sekunder). I et sådant tilfælde skal batteriet først have lov til at køle af, hvorefter opladningen kan påbegyndes.
- Når kontrollampen blinker hurtigt (ved 0,2 sekunders intervaller), skal du efterse for og fjerne eventuelle fremmedlegemer i opladerens batteristik. Hvis der ikke er nogen fremmedlegemer, er det muligt, at batteriet eller opladeren ikke fungerer korrekt. Lad et autoriseret servicecenter se på problemet.
- Idet det tager omtrent 3 sekunder for den indbyggede mikrocomputer at bekræfte, at batteriet opladet med UC18YFSL er taget ud, skal du vente i mindst 3 sekunder, før du sætter det i og fortsætter opladningen. Hvis batteriet sættes i, før der er gået 3 sekunder, er det ikke sikkert, at batteriet kan oplades ordentligt.

**Vedrørende elektrisk udladning i tilfælde af nye batterier osv.**

Idet den kemiske substans inde i nye batterier samt batterier, der ikke har været anvendt i længere tid, ikke er aktiveret, kan den elektriske udladning være lav ved brug af batterierne første og anden gang. Dette er et midlertidigt fænomen, og den tid, der normalt er påkrævet til genopladning, gendannes ved at genoplade batterierne 2–3 gange.

**Sådan forlænger du batteriernes ydeevne.**

- (1) Genoplad batterierne, før de aflades helt.  
 Når du synes, at strømmen til værktøjet bliver svagere, skal du indstille brugen af værktøjet og genoplade dets batteri. Hvis du bliver ved med at anvende værktøjet og udtømme den elektriske strøm, kan du beskadige batteriet, og dets levetid forkortes.

## MONTERING OG ANVENDELSE

Handling	Figur	Side
Fjernelse og isætning af batteriet	2	2
Opladning	3	2
Skift af klinger	4	3
Justering af klingens driftshastighed (CJ18DB)	5	3
Justering af omløbsdriften	6	3
Splintværn	7	4
Spåndæksel	8	4
Underbase* <sup>1</sup> (forhandles separat)	9	5
Udskiftning af bundplade	10	5
Kabinet til sekskantet skrueøgle	11	5
Betjening af kontakt <sup>2</sup>	12	5
Sådan anvender du LED-lyset <sup>3</sup>	13	6
Indikator for resterende batteri <sup>4</sup> (CJ18DA)	14	6
Indikator for resterende batteri (CJ18DB)	15	6
Montering af styreskinne (forhandles separat)	16	6
Retlinet skæring	17	7
Skæring af cirkel eller cirkelbue	18	7
Skæring af metalmaterialer	19	7
Sænkeskæring	20	7
Vinklet skæring	21	8
Vedrørende skæring af plader i rustfrit stål	22	8
Tilslutning til rensenordning (forhandles separat)	23	9
Valg af tilbehør	—	232

\*1 Underbase

### BEMÆRK

Når underbasen er monteret, reduceres klingens fremspring fra det materiale, der skal skæres, med 3 mm. Når klingens er blevet rykket ned til det laveste punkt, skal du kontrollere og sikre, at den stikker ud af materialet.

\*2 Anvendelse af kontakt

<CJ18DB>

○ Anvend ikke værktøjet, mens kontakten holdes nede.

\*3 Sådan anvender du LED-lyset

### BEMÆRK

For at holde batteriforbruget nede skal du slukke LED-lampen med jævne mellemrum. Lampen slukkes efter, at kontakten er sluppet.

\*4 Indikator for resterende batteri (CJ18DA)

### BEMÆRK

Når du anvender et batteri med indikatorlampe, bedes du kigge på indikatorlampen på batteriet for at aflæse den resterende batteriladning.

## VALG AF KLINGER

### Tilbehørsklinger

For at sikre maksimal effektivitet og resultater i driften er det meget vigtigt at vælge den klinge, der egner sig bedst til typen af og tykkelsen på det materiale, der skal skæres. Nummeret på klingens er indgraveret i nærheden af monteringsdelen på hver klinge. Vælg egnede klinger ved at se i **Tabel 3**.

## VEDLIGEHOLDELSE OG EFTERSYN

### FORSIGTIG

Sørg for at slukke på kontakten og fjerne batteriet før vedligeholdelse og eftersyn.

#### 1. Eftersyn af klingen

Fortsat brug af en sløv eller beskadiget klinge medfører nedsat skæreeffektivitet og kan forårsage overbelastning af motoren. Udskift klingens med en ny, så snart du opdager overdrevent slid.

#### 2. Eftersyn af monteringskruerne

Efterse regelmæssigt alle monteringskruer, og sørg for, at de er spændt ordentligt. Hvis nogle af skrueene er løse, skal du omgående spænde dem igen. Hvis du ikke gør det, kan det medføre alvorlig fare.

#### 3. Vedligeholdelse af motoren

Motorparten er selve "hjertet" af det elektriske værktøj. Udvis forsigtighed for at sikre, at motordelen ikke beskadiges og/eller bliver våd af olie eller vand.

#### 4. Inspektion af terminaler (værktøj og batteri)

Efterse for at sikre dig, at spåner og støv ikke har samlet sig på terminalerne.

Kontroller med mellemrum før, under og efter betjening.

### FORSIGTIG

Fjern eventuelle spåner og støv, som måtte have samlet sig på terminalerne.

Hvis du ikke gør det, kan det forårsage funktionsfejl.

#### 5. Udvendig rengøring

Når det elektriske værktøj er snavset, kan du tørre det af med en blød, tør klud eller en klud fugtet med sæbevand. Brug ikke kloropløsning, benzin eller fortynder, da disse væsker opløser plastik.

#### 6. Opbevaring

Opbevar det elektriske værktøj og batteriet på et sted, hvor temperaturen er under 40°C, og som er udenfor børns rækkevidde.

### BEMÆRK

Opbevaring af lithium-ion-batterier.

Sørg for, at lithium-ion-batterierne er blevet ladet helt op, inden de opbevares.

Længerevarende opbevaring (3 måneder eller derover) af batterier med en lille ladning kan resultere i en forringelse af ydeevnen, reducerer brugstiden for batterierne væsentligt eller gøre, at batterierne ikke kan bevare en opladning.

Dog kan væsentligt reduceret brugstid for batterierne muligvis genoprettes ved hjælp af gentaget opladning og brug af batterierne to til fem gange.

Hvis brugstiden for batterierne er ekstremt kort på trods af gentaget opladning og brug, bør du betragte batterierne som udtjente og købe nogle nye.

### FORSIGTIG

Ved anvendelse og vedligeholdelse af el-værktøj skal de sikkerhedsregler og standarder, som gælder i hvert enkelt land, nøje overholdes.

**Vigtig meddelelse angående batterier til ledningsfri elektriske værktøjer fra HiKOKI**

Brug altid et af vores designerede originale batterier. Vi kan ikke garantere for sikkerheden og ydelsen af vores ledningsfri elektriske værktøj ved brug af andre batterier end dem, vi har angivet, eller hvis batteriet skilles ad og ændres (som f.eks. adskillelse og udskiftning af celler eller andre indvendige dele).

**GARANTI**

Vi yder garanti på elektriske værktøjer fra HiKOKI i henhold til lovmæssige/nationale særbestemmelser alt efter land. Denne garanti dækker ikke defekter eller beskadigelse som følge af mishandling, misbrug eller normal slitage. I tilfælde af klager bedes du indsende det elektriske værktøj i samlet tilstand sammen med GARANTIBEVISET, som du finder i slutningen af denne vejledning, til et HiKOKI-autoriseret servicecenter.

**Information om luftbåren støj og vibration**

De målte værdier blev fastsat i overensstemmelse med EN62841 og erklæret i overensstemmelse med ISO 4871.

Det afmålte A-vægtede lydniveau:

96 dB (A) (CJ18DA, CJ18DB)

Det afmålte A-vægtede lydtryksniveau:

85 dB (A) (CJ18DA, CJ18DB)

Usikkerhed K: 5 dB (A)

Brug høreværn.

De samlede vibrationsværdier (treaksiel vektorsum) bestemt i overensstemmelse med EN62841.

Skæring af brædder:

Vibrationsudsendelsesværdi **a<sub>h</sub>, B** = 7,5 m/s<sup>2</sup> (CJ18DA)

9,0 m/s<sup>2</sup> (CJ18DB)

Usikkerhed K = 1,5 m/s<sup>2</sup>

Skæring af metalplader:

Vibrationsudsendelsesværdi **a<sub>h</sub>, M** = 6,0 m/s<sup>2</sup> (CJ18DA)

8,0 m/s<sup>2</sup> (CJ18DB)

Usikkerhed K = 1,5 m/s<sup>2</sup>

Den erklærede samlede vibrationsværdi og den erklærede støjemissionsværdi er blevet målt i overensstemmelse med en standardtestmetode og kan anvendes til at sammenligne et værktøj med et andet.

De kan også anvendes i en foreløbig vurdering af eksponeringen.

**ADVARSEL**

- Vibrationen og støjemissionen under den faktiske brug af det elektriske værktøj kan afvige fra den erklærede samlede værdi, alt efter hvilke måder værktøjet anvendes på, især hvilken type arbejdsemne der behandles; og
- For at identificere sikkerhedsforanstaltningerne til beskyttelse af brugeren, er der foretaget en vurdering af eksponeringen ved brug under virkelige forhold (hvor der er taget højde for alle dele af betjeningscyklen, som fx når værktøjet er slukket, og når det kører i tomgang, udover tiden hvor der trykkes på aftrækkeren).

**BEMÆRK**

Grundet HiKOKI's løbende forskning og udvikling kan specifikationer heri ændres uden forudgående varsel.

**Tablet 3** Liste over egnede klinger

Materiale, der skal skæres	Klinge	Nr. 1 (Superlang)	Nr. 11	Nr. 12	Nr. 15	Nr. 16	Nr. 21	Nr. 22	Nr. 41	Nr. 97
		Materialetykkelse (mm)								
Tømmer	Almindeligt tømmer	Under 135	10-55	Under 20	/	/	10-55	5-40	10-65	/
	Krydsfinér	/	5-30	Under 10	/	/	5-30	3-20	/	/
Jernplade	Smedestålplade	/	/	/	3-6	Under 3	/	/	/	2-5
	Plade i rustfrit stål	/	/	/	/	/	/	/	/	1,5-2,5
Ikke-jernholdigt metal	Aluminiumkobber, messing	/	/	/	3-12	Under 3	/	/	/	Under 5
	Hejseramme i aluminium	/	/	/	Højde op til 25	/	/	/	/	Højde op til 25
Plastik	Phenolharpiks, melamin, harpiks osv.	/	/	/	5-20	Under 6	5-15	Under 6	/	5-15
	Vinylklorid, akrylharpiks osv.	/	5-30	Under 10	5-20	Under 5	5-30	3-20	/	5-15
	Opskummet polyethylen, opskummet styrol	/	10-55	3-25	5-25	3-25	10-55	3-40	/	5-25
Papirmasse	Karton, bølget papir	/	10-55	3-25	/	/	10-55	3-40	/	/
	Fiberplade	/	/	/	3-25	Under 6	/	/	/	3-25
	Træfiberplade	/	/	/	/	Under 6	/	/	/	/

**BEMÆRK**

Mindste skæreradius for klingerne nr. 1 (Superlang), nr. 21, nr. 22 og nr. 41 er 100 mm.

## FEJLFINDING

Brug eftersynene i tabellen nedenfor, hvis værktøjet ikke fungerer som normalt. Hvis dette ikke løser problemet, skal du kontakte din forhandler eller et autoriseret HiKOKI-servicecenter.

Symptom	Sandsynlig årsag	Afhjælpning
Værktøjet kører ikke	Ingen tilbageværende batteriladning	Oplad batteriet.
	Batteriet er ikke installeret helt.	Skub batteriet ind, indtil du hører et klik.
Værktøjet er stoppet pludseligt	Værktøjet blev overbelastet	Eliminér problemet, der forårsager overbelastning. Under drift, skal du lette det påførte tryk.
	Batteriet er overophedet	Lad værktøjet og batteriet køle grundigt af.
Klinge - kan ikke monteres - falder af	Formen på monteringsdelen stemmer ikke	Brug den passende klinge (Se "Valg af tilbehør")
	Håndtaget er åbent.	Luk håndtaget.
	Der er fremmedlegemer inde i klingeholderen.	Fjern fremmedlegemet.
Der kan ikke trækkes i kontakten	Låseknappen er indtrykket (CJ18DA)	Frigør låseknappen.
En unormal, skinger støj opstår, når aftrækkerkontakten bliver trukket.	Aftrækkerkontakten bliver kun trukket lidt. (CJ18DA)	Dette er ikke en funktionsfejl. Det forekommer ikke, hvis aftrækkeren bliver trukket fuldstændigt.
Klingen slides for hurtigt.	Der anvendes forkert maskinolie til skæring af metalmaterialer	Brug maskinolie (turbineolie osv.)
	Antallet af slag er for hurtigt	Skift hjulet over i en lavere indstilling end den nuværende. (CJ18DB) (Skift til tilstand for lav hastighed ved skæring af plader i rustfrit stål) (Se "Justering af klingens driftshastighed")
	For meget påtvunget tryk under drift	Under drift, skal du lette det påførte tryk.
Kan ikke skære ordentligt.	Klingen er upassende for kvaliteten og tykkelsen af det materiale, der skal skæres	Brug den korrekte klinge (Se "Valg af tilbehør")
	Hastighed og omløbsposition er upassende for kvaliteten og tykkelsen af det materiale, der skal skæres	Indstil passende hastighed og omløbsposition (Se "Montering og anvendelse", Fig. 17–22 på side 98.)
	Klingen er slidt, nedbrudt eller beskadiget	Udskift klingen med en ny.

## GENERELLE SIKKERHETSFORHOLDSREGLER FOR ELEKTROVERKTØY

### ⚠ ADVARSEL

Les alle sikkerhetsadvarslene, instruksjoner, illustrasjoner og spesifikasjoner som medfølger. Følges ikke alle instruksjonene under, kan det medføre elektrisk støt, brann og/eller alvorlig personskade.

Ta vare på alle varsler og instruksjoner for fremtidig bruk.

Betegnelsen "elektroverktøy" i advarslene henviser både til elektrisk elektroverktøy (med ledning) og batteridrevet elektroverktøy.

### 1) Sikring på arbeidsområdet

- Hold arbeidsområdet rent og godt opplyst.**  
*Uryddige eller mørke områder kan føre til ulykker.*
- Bruk aldri elektroverktøy på steder med fare for eksplosjon, slik som i nærheten av brennbare væsker, gass eller støv.**  
*Støv eller gasser kan antennes av gnister fra elektroverktøyet.*
- La aldri barn eller andre personer stå i nærheten når du bruker et elektroverktøy.**  
*Du kan bli forstyrret og miste kontroll over verktøyet.*

### 2) Elektrisk sikkerhet

- Støpslet på elektroverktøyet må passe med vegguttaket. Du må aldri endre støpslet på noen måte. Bruk aldri en adapter sammen med et jordet elektroverktøy.**  
*Uendrede støpsler og passende uttak vil redusere faren for elektrisk støt.*
- Unngå å komme i kontakt med jordede overflater slik som rør, radiatorer, komfyrer eller kjøleskap. Faren for elektrisk støt vil være større dersom du er jordet.**
- La aldri elektroverktøyet utsettes for regn eller fuktighet.**  
*Dersom det kommer vann inn i elektroverktøyet, kan det øke faren for elektrisk støt.*
- Ikke skad ledningen. Bruk aldri ledningen til å bære, trekke eller kople fra elektroverktøyet. Hold strømledningen unna varme, olje, skarpe kanter eller bevegelige deler.**  
*Skadde eller sammenflettede ledninger øker faren for elektriske støt.*
- Når du bruker elektroverktøy utendørs, bruk en skjøteledning som er egnet for utendørs bruk. Bruk av en skjøteledning som er beregnet for utendørs bruk, vil redusere faren for elektrisk støt.**
- Hvis bruk av elektroverktøyet i et fuktig område ikke kan unngås, bruk et strømuttak med jordfeilbryter. Bruk av jordfeilbryter reduserer faren for elektriske støt.**

### 3) Personlig sikkerhet

- Vær påpasselig, se hva du gjør og bruk sunn fornuft når du bruker et elektroverktøy. Du må aldri bruke et elektroverktøy når du er sliten eller trett, eller dersom du er påvirket av narkotiske stoffer, alkohol eller medisiner. Når du bruker et elektroverktøy, vil kun et par sekunders uoppmerksomhet kunne føre til alvorlige personskader.**
- Bruk personlig verneutstyr. Ha alltid på deg vernebriller.**  
*Bruk av verneutstyr som en støvmaske, skliskikre vernesko, vernehjelm eller hørselsvern i passende forhold vil redusere personskader.*

- Forhindre utilsiktet start av elektroverktøyet. Pass på at bryteren på elektroverktøyet er slått av før verktøyet koples til veggkontakten og/eller batteriet, eller før verktøyet løftes eller bæres.**  
*Hvis du holder fingeren på bryteren når du bærer elektroverktøyet, eller dersom bryteren er slått på når det er koblet til en strømkilde kan det oppstå ulykker.*
  - Fjern eventuelle justeringsnøkler eller skrunøkler før du slår på elektroverktøyet. Dersom en justeringsnøkkel eller skrunøkkel er festet til en roterende del på elektroverktøyet når det startes, kan det føre til personskade.**
  - Ikke strekk eller len deg for langt. Pass på at du står stødig og har god balanse til enhver tid.**  
*Dette vil gi deg bedre kontroll over elektroverktøyet i uventede situasjoner.*
  - Kle deg ordentlig. Ikke gå med løstsittende klær eller smykker. Hold hår og klær unna bevegelige deler.**  
*Løse klær, smykker eller langt hår kan vikle seg inn i de bevegelige delene.*
  - Bruk verktøyet leveres med en støvsamler eller annet oppsamlingsutstyr, må du passe på at disse monteres og brukes på riktig måte.**  
*Bruk av støvopsamler kan redusere støvrelaterte farer.*
  - Ikke ta lett på eller overse sikkerhetsprinsippene for verktøyet selv om du har blitt godt kjent med det som følge av hyppig bruk.**  
*En uforsiktig handling kan på brøkdelen av et sekund forårsake alvorlige personskader.*
- ### 4) Bruk og vedlikehold av elektroverktøy
- Ikke overbelast elektroverktøyet. Bruk riktig elektroverktøy til arbeidet som skal utføres.**  
*Riktig elektroverktøy vil gjøre arbeidet lettere og tryggere i den brukshastigheten det er beregnet til.*
  - Ikke bruk elektroverktøyet dersom av/på-knappen ikke virker.**  
*Det er farlig å bruke elektroverktøy som ikke kan kontrolleres ved bruk av av/på-knappen. Verktøyet må da repareres.*
  - Kople støpslet fra strømkilden og/eller ta batteripakken ut av elektroverktøyet, hvis dette er mulig, før du foretar justeringer, skifter tilbehør eller legger vekk elektroverktøy.**  
*Slike forebyggende sikkerhetstiltak reduserer risikoen for å starte elektroverktøyet ved et uhell.*
  - Lagre elektroverktøyet som ikke er i bruk utilgjengelig for barn, og la aldri personer som ikke er kjent med elektroverktøyet eller denne brukerveiledningen, bruke elektroverktøyet.**  
*Elektroverktøy er farlige hvis det brukes av uerfarne personer.*
  - Vedlikehold elektroverktøyet og tilbehør. Kontroller at ingen bevegelige deler har låst seg, er feiljustert, knekt, eller har andre skader som kan påvirke bruken av elektroverktøyet. Hvis elektroverktøyet er skadet, må det repareres før det brukes.**  
*Mange ulykker oppstår på grunn av dårlig vedlikehold av elektroverktøy.*
  - Hold skjæreverktøy skarpe og rene.**  
*Riktig vedlikehold av skjæreverktøy med skarpe skjærekanter vil redusere faren for at de låser seg, samtidig som de vil være lettere å kontrollere.*
  - Bruk elektroverktøyet, ekstraustyr, bor osv. i samsvar med disse instruksjonene, og ta alltid arbeidsoppgavene og arbeidsforholdene med i betraktning.**  
*Hvis elektroverktøyet brukes til andre operasjoner enn det er beregnet for, kan det oppstå farlige situasjoner.*

- h) **Hold håndtak og gripeflater tørre, rene og fri for olje og fett.**  
*Glatte håndtak og gripeflater hindrer trygg håndtering og kontroll av verktøyet i uventede situasjoner.*
- 5) **Bruk og vedlikehold av batteridrevet verktøy**
- a) **Batteriet skal kun lades opp med en lader som er angitt av produsenten.**  
*En lader som passer for én batteripakke, kan forårsake brannfare hvis den brukes med andre batteripakker.*
- b) **Bruk bare elektroverktøyet med spesifisert type batteripakke.**  
*Bruk av andre batteripakker kan føre til brannfare og skader.*
- c) **Når batteripakken ikke er i bruk, hold det unna andre metallgjenstander som binderser, mynter, spiker, skruer eller andre små metallgjenstander som kan skape en forbindelse mellom batteripolene.**  
*Kortslutning av batteripolene kan forårsake skader eller brann.*
- d) **Under uvørne forhold kan væske sprute ut fra batteriet, unngå kontakt. Hvis kontakt skulle oppstå, skyll med store mengder vann. Hvis væsken kommer i kontakt med øynene, må du også søke medisinsk hjelp.**  
*Batterivæsken kan forårsake irritasjon eller brannskår.*
- e) **Ikke bruk en batteripakke eller et verktøy som er skadet eller modifisert.**  
*Skadede eller modifiserte batterier kan ha en uforutsigbar oppførsel som medfører brann, eksplosjon eller fare for skade.*
- f) **Ikke eksponer en batteripakke eller et verktøy for ild eller for høy temperatur.**  
*Eksponering for ild eller temperaturer over 130°C kan forårsake en eksplosjon.*
- g) **Følg alle ladeinstruksjoner og lad ikke batteripakken eller verktøyet utenfor temperaturområdet som er angitt i instruksjonene.**  
*Feil lading eller lading ved temperaturer utenfor det angitte området kan skade batteriet og øke risikoen for brann.*
- 6) **Service**
- a) **La kvalifisert servicepersonell som kun bruker originale reservedeler utføre service på elektroverktøyet.**  
*Dette vil sikre at sikkerheten på elektroverktøyet opprettholdes.*
- b) **Utfør aldri service på skadede batteripakker.**  
*Service på batteripakker skal kun utføres av produsenten eller godkjente serviceleverandører.*

#### FORHOLDSREGLER

Hold avstand til barn og svake personer.  
 Når det ikke er i bruk, skal elektroverktøyet oppbevares utilgjengelig for barn og svake personer.

### SIKKERHETSADVARSLER FOR BATTERIDRETVET STIKKSAG

1. Ved bruk i situasjoner hvor skjæretilbehøret kan komme i kontakt med skjulte kabler eller sin egen ledning, må du holde elektroverktøyet med isolerte gripeflater.  
 Dersom skjæretilbehøret kommer i kontakt med en "strømførende" ledning kan dette gjøre eksponerte metalldele i elektroverktøyet "strømførende" og kan gi brukeren elektrisk støt.

2. **Bruk klemmer eller andre praktiske metoder for å spenne fast og støtte arbeidsstykket på en stabil plattform.**

Å holde arbeidsstykket i hendene eller mot kroppen er ustabil og kan føre til at du mister kontrollen.

### FLERE SIKKERHETSADVARSLER

- Lad alltid batteriet ved en temperatur på 0°C–40°C. En temperatur på mindre enn 0°C vil resultere i overlading, noe som er farlig. Batteriet kan ikke lades opp ved en temperatur høyere enn 40°C.  
Den mest passende temperaturen for lading er 20°C–25°C.
- Ikke bruk laderen kontinuerlig.  
Når en lading er fullført, la laderen hvile i omtrent 15 minutter for neste batteri lades.
- Ikke la fremmedlegemer komme inn i åpningen for tilkopling av oppladbar batteri.
- Ikke demonter det oppladbare batteriet eller laderen.
- Aldri kortslutt det oppladbare batteriet. Kortslutning av batteriet vil medføre et kraftig elektrisk støt og overoppheting. Det vil føre til brannskader eller at batteriet skades.
- Ikke kast batteriet på et bål. Hvis batteriet er brent, kan det eksplodere.
- Ta med batteriet til butikken der det ble kjøpt så snart batteriets levetid etter oppladning er for kort til praktisk bruk. Ikke kast et utladet batteri.
- Ikke plasser gjenstander i laderens ventilasjonsåpninger. Dersom metallgjenstander eller brennbare gjenstander føres inn i laderens ventilasjonsåpninger kan det føre til elektriske støt eller at laderen blir ødelagt.
- Sørg for å holde fast verktøyet under bruk. Hvis du ikke gjør det, kan det oppstå ulykker eller skader. (Fig. 24)
- Når denne enheten brukes kontinuerlig kan det skje at den overopphetes og dermed forårsaker skader på motor og bryter. Derfor må bladet få hvile seg når huset blir varmt.
- Hvis maskinen brukes kontinuerlig ved lav hastighet, blir en ekstra last lagt på motoren, noe som kan føre til at motoren skjærer seg. Du må alltid betjene elektroverktøyet slik at bladet ikke blir fanget i materialet under drift. Du må alltid justere bladhastigheten for å aktivere myk skjæring.
- Forberede og kontrollere arbeidsmiljøet. Sørg for at arbeidsstedet oppfyller alle betingelsene som legges frem i forholdsreglene.
- Se etter at batteriet er skikkelig satt i. Hvis det er bare en tanke løst kan det falle ut og resultere i uhell.
- Støv produsert i drift
- Støv som er produsert i normal drift, kan påvirke operatørens helse. En av følgende måter anbefales.*

- a) **Ha på deg en støvmaske**  
 b) **Bruk utvendig støvoppsamlingsutstyr (tilleggsutstyr) (Fig. 23)**

Når du bruker det utvendige støvoppsamlingsutstyret, kobler du adapteren til slangen fra det utvendige støvoppsamlingsutstyret.

- Under bruk må du ikke ta på metalldelen av verktøyet.
- Endre blader
  - Slå av verktøyet og fjern batteriet før skifting av sagblad.
  - Ikke åpne spaken når stempelet beveger seg. (Fig. 4)
  - Bekreft utspringene av bladet som er satt inn i bladholderen godt. (Fig. 4)
  - Bekreft bladet som er plassert mellom sporet på rolleren. (Fig. 4)
- Du må alltid sørge for at du skyver inn lås av-knappen i låst posisjon når du ikke bruker den. (CJ18DA)

## Norsk

18. Hvis splintvernet brukes under skjæring av trematerialer, vil du kunne unngå en fliset overflate.  
Plasser splintvernet i mellomrommet på foten og skyv det helt inn.
  19. Spondeksel
    - Spondekslet forhindrer at spon spres omkring og forbedrer effekten av støvsamleren.
    - Det er mulig at spondekslet er frossen ved skjæring av metall.
  20. For å forhindre at bladet løsner, skade eller overdreven slitasje på stampelet må du sørge for at overflaten på baseplaten er festet til arbeidsstykket mens du sager.
  21. Lav hastighet må ikke brukes til skjæring i tre med tykkelse på mer enn 10 mm eller metall med tykkelse på mer enn 1 mm.
  22. For å sørge for nøyaktig skjæring når du bruker føreren, må du alltid sette (Fig. 18), orbitalposisjonen til "0".
  23. Når du sager en liten sirkulær bue, må du redusere matehastigheten for maskinen. Hvis maskinen blir matet for fort, kan det føre til at bladet går i stykker.
  24. Sirkulær skjæring må gjøres med bladet cirka vertikalt i forhold til undersiden av basen.
  25. Vinkelformet skjæring kan ikke gjøres ved tilpasning av støvsamleren.
  26. Tilkopling til støvsuger (selges separat)  
Ved å kople maskinen til en støvsuger via en støvsamler og en adapter (selges separat) vil mesteparten av støvet samles opp.
  27. Når du kutter metallmaterialer, må du bruke en passende kuttvæske (spindelolje, såpevann osv.) for å forlenge bladet' servicetid. (Fig. 19) Og kutt materialet med middels hastighet.
  28. Når du skjærer et vindushull i andre materialer enn tre, bor først et hull med en drill eller lignende verktøy fra der du vil begynne å skjære. (Fig. 20)
  29. Bryterlåsen må ikke sperras eller på noe vis settes fast for å holde den konstant inntrykket. Hold dessuten fingeren borte fra strømbryteren når verktøyet bæres rundt. Dette er for å forhindre at sagen ved et uhell slås på (ON) og forårsaker en alvorlig ulykke. (CJ18DA)
  30. Ikke se direkte inn i lyset.  
Hvis øynene dine blir konstant utsatt for lyset kan de bli skadet.
  31. Du må aldri berøre deler i bevegelse.  
Plasser aldri hender, fingre eller andre kroppsdeler i nærheten av verktøyets bevegelige deler.
  32. Du må aldri betjene maskinen uten at alle sikkerhetsvernene er på plass.  
Du må aldri bruke verktøyet uten at alt sikkerhetsutstyr er på plass og i korrekt funksjonsdyktig stand. Dersom vedlikehold eller service krever fjerning av et deksel eller en sikkerhetsfunksjon, sørg for at du setter tilbake beskyttelsen før du fortsetter å bruke verktøyet.
  33. La ALDRI verktøyet være i gang uten tilsyn. Slå av strømmen.  
Ikke legg fra deg verktøyet for det har stanset helt opp.
  34. Bruk aldri elektroverktøy på steder med fare for eksplosjon, slik som i nærheten av brennbare væsker, gasser eller støv.  
Stikkragen lager gnister som kan antenne støvet eller gassene.
  35. Ikke utsett bryterpanelet for sterke støt eller ødelegg det.  
Dette kan føre til problemer.
  36. Ikke bruk produktet hvis verktøyet eller batteriterminalene (batterifestet) er deformert.  
Installasjon av et slikt batteri kan føre til kortslutning, som kan føre til røykutslipp eller antenning.
  37. Hold verktøyets terminaler (batterifeste) fri for spon og støv.
    - Før bruk må du sørge for at spon og støv ikke har samlet seg i området rundt terminalene.
    - Forsøk å unngå at spon eller støv på verktøyet faller ned på batteriet.
  - Når du avbryter operasjonen eller etter bruk, må du ikke forlate verktøyet i et område der det kan bli utsatt for fallende spon eller støv.  
Det kan føre til kortslutning som kan føre til røykutslipp eller antenning.
38. Bruk alltid verktøyet og batteriet ved temperaturer mellom -5°C og 40°C.

## ADVARSEL ANGÅENDE LITHIUM-ION BATTERI

For å øke levetiden er litium-ion batteriet utstyrt med en beskyttelsesfunksjon som stanser utgangseffekten.

I tilfellene 1 og 3, beskrevet nedenfor, kan motoren stoppe når du bruker dette produktet, selv om du trykker på knappen. Dette er ikke et problem i seg selv, men et resultat av beskyttelsesfunksjonen.

1. Når gjenværende batterieffekt løper ut, stanser motoren. Skjer dette må du lade opp batteriet med det samme.
2. Dersom verktøyet er overbelastet, kan motoren stanse. I dette tilfellet, skal du slippe bryteren på verktøyet og eliminere årsaken til overbelastning. Etter dette, kan du bruke det igjen.
3. Hvis batteriet blir overopphetet når elektroverktøyet blir overbelastet, kan batteristømmen bli brutt.  
I dette tilfellet må du stanse bruken av batteriet og la det bli avkjølt. Etter dette, kan du bruke det igjen.

Videre, vennligst ta hensyn til følgende forholdsregler og advarsler.

### ADVARSEL

For å forhindre lekkasje fra batteriet, varmeutvikling, røykutvikling, eksplosjoner eller antenning, sørg for å følge disse forholdsreglene.

1. Sørg for at spon og støv ikke samler seg på batteriet.
- Sørg for at spon og støv ikke faller på batteriet under arbeidet.
- Sørg for at spon og støv som faller på elektroverktøyet ikke samler seg på batteriet.
- Ikke oppbevar et ubrukt batteri på et sted der det utsettes for spon eller støv.
- Før du lagrer et batteri, fjern all spon og støv som kan feste seg på batteriet. Ikke lagre det sammen med metalldeleler (skruer, spiker, og lignende).
2. Ikke stikk batteriet med en skarp gjenstand som en spiker, slå på det med en hammer, trå på, kast eller utsett batteriet for kraftige fysiske støt.
3. Ikke bruk et tydelig ødelagt eller deformert batteri.
4. Ikke bruk batteriet med feilkoplet polaritet.
5. Ikke koble direkte til et elektrisk uttak eller bilens sigaretttenner.
6. Ikke bruk batteriet til et annet formål enn det som er spesifisert.
7. Hvis batteriladingen blir mislykket selv når den angitte ladetiden har gått, må du øyeblikkelig stanse ytterligere lading.
8. Ikke plasser eller utsett batteriet for høye temperaturer eller høyt trykk som i en mikroølgeovn, tørker eller i en beholder under høyt trykk.
9. Holdes unna flammer umiddelbart når ekkel lukt eller lekkasje oppdages.
10. Ikke bruk på steder der sterk statisk elektrisetsutladning genereres.
11. Hvis det oppstår batterilekkasje, ekkel lukt, varme genereres eller dersom batteriet blir misfarget, deformert eller på noen måte virker unormalt under bruk, gjenopplading eller lagring, må du fjerne det fra elektroverktøyet eller batteriladeren, og stanse bruken.



12. Ikke senk batteriet ned i væsker eller la noen væsker flyte inn i batteriet. Ledende væskeinntrengning, som for eksempel vann, kan forårsake skade som medfører brann eller eksplosjon. Oppbevar batteriet på et kjølig, tørt sted, unna brennbare og brannfarlige gjenstander. Omgivelser med etsende gass må unngås.

#### FORSIKTIG

1. Hvis det lekker væske fra batteriet og denne kommer i kontakt med øynene, ikke gni øynene men vask dem godt med friskt og rent vann, som for eksempel vann fra springen, og ta kontakt med en lege øyeblikkelig. Hvis dette ikke gjøres kan væsken føre til synsproblemer.
2. Hvis bruker får væske fra batteriet på hud eller klær, vask ordentlig med rent vann, for eksempel vann fra springen, øyeblikkelig. Væsken kan forårsake irritasjon på huden.
3. Hvis du finner rust, ekkel lukt, overoppheting, misfarging, deformering, og/eller andre uregelmessigheter når du bruker batteriet for første gang, må du ikke bruke det, men returnere det til din forhandler eller leverandør.

#### ADVARSEL

Hvis et elektrisk ledende objekt kommer i kontakt med batteripolene til litium-ion batteriet, kan dette resultere i kortslutning og brannfare. Ved lagring av litium-ion batteriet, følg nøye reglene for følgende innhold.

- Ikke plasser elektrisk ledende objekter som spiker eller metalltråder av jern eller kopper i oppbevaringskassen.
- For å unngå at kortslutning inntreffer, legg batteriet i verktøyet eller monter batteridekslet for lagring slik at ventilatoren ikke er synlig.

## OM TRANSPORT AV LITIUMIONBATTERIET

Når du transporterer et litiumionbatteri, må du følge følgende forholdsregler.

#### ADVARSEL

Varsle transportselskapet om at pakken inneholder et litiumionbatter, informer selskapet om utgangseffekten og følg instruksjonene til transportselskapet når du bestiller transport.

- Litiumionbatterier med en effekt større enn 100 Wh ansees som fraktklasse farlige varer og krever spesielle behandlingsprosedyrer.
- For transport utenlands må du følge internasjonalt lovverk og de regler og forskrifter som gjelder i bestemmelseslandet.
- Hvis BSL36B18 er installert i elektroverktøyet, vil nytteeffekten overstige 100 Wh og enheten får da en fraktklassifisering som Farlig gods.

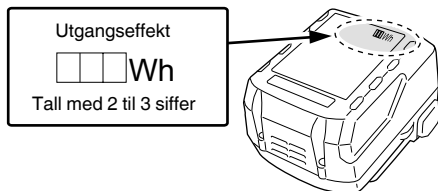

## NAVN PÅ DELER (Fig. 1–Fig. 24)

①	Bryter	⑳	Bladholder
②	Låse-opp knapp	㉑	Basebolt
③	LED-lys	㉒	Tverrstykke
④	Spak	㉓	Chipdeksel
⑤	Sagblad	㉔	Underbase (ekstraustyr)
⑥	Styrerulle	㉕	Skruer
⑦	Endringsbryter	㉖	Indikatorbryter for gjenværende batteri
⑧	Grunnplate	㉗	Indikatorlampe for gjenværende batteri
⑨	Sagfot	㉘	Indikatorbryter for batterinivå
⑩	Sekskantnøkkel	㉙	Indikatorlampe for batterinivå
⑪	Motor	㉚	Fører (ekstraustyr)
⑫	Batteri	㉛	Treskrue / Spiker
⑬	Håndtak	㉜	Oljesmører
⑭	Navneplate	㉝	▽-merke
⑮	Bryterpanel	㉞	Halvsirkelformet del
⑯	Klinke	㉟	Skala
⑰	Skalaskive	㊱	Støvsamler
⑱	Pilotlampe	㊲	Hakk
㉑	Stempel	㊳	Adapter (ekstraustyr)

## SYMBOLER

#### ADVARSEL

Følgende symboler brukes for maskinen. Sørg for å forstå betydningen av disse symbolene før maskinen tas i bruk.

	CJ18DA / CJ18DB: Batteridrevet stikksag
	For å minske faren for skade må brukeren lese instruksjonsboken.
	Kun for EU-land Kasser aldri elektroverktøy sammen med husholdningsavfallet! I overholdelse av EU-direktiv 2012/19/EU om kassering av elektrisk og elektronisk utstyr og dets implementeringsrekkefølge i samsvar med nasjonale lover, må elektroverktøy som har nådd slutten av sin levetid samles inn separat og returneres til et miljøvennlig kompatibelt gjenvinningsanlegg.
	Likestrøm
	Merkespenning
	Ubelastet hastighet
	Vekt (I henhold til EPTA-prosedyre 01/2014)

	Slå PÅ
	Slå AV
	Koble fra batteriet
	Lås
	Lås opp
	Tre
	Metall
	Rustfritt stål
	Gjenværende batteriindikator-bryter
	Gjenværende batterikapasitet er nesten ingenting. Lad opp batteriet snarest mulig
	Batteriets gjenværende kapasitet er halvert.
	Det er nok strøm på batteriet.
	Advarsel
	Utilrådelig betjeningsmåte

## Batteri

	Lys; Batteriets gjenværende kapasitet er over 75%.
	Lys; Batteriets gjenværende kapasitet er 50%–75%.
	Lys; Batteriets gjenværende kapasitet er 25%–50%.
	Lys; Batteriets gjenværende kapasitet er mindre enn 25%.
	Blinker; Gjenværende batterikapasitet er nesten ingenting. Lad opp batteriet snarest mulig.
	Blinker; Utmating stoppet på grunn av høy temperatur. Fjern batteriet fra verktøyet og la det bli helt avkjølt.
	Blinker; Utmating suspendert på grunn av feil eller funksjonsfeil. Problemet kan være batteriet, så kontakt din forhandler.

## STANDARD TILBEHØR

I tillegg til hovedenheten (1 enhet) inneholder pakken tilbehør som er listet opp på side 231.

Standard tilbehør kan endres uten varsel.

## ANVENDELSE

- Skjæring av forskjellig tømmer og hullskjæring
- Skjæring av milde stålplater, aluminiumplater og kobberplater
- Skjæring av syntetisk harpiks, som fenolharpiks og vinylklorid
- Skjæring av tynne og myke konstruksjonsmaterialer
- Skjæring av rustfrie stålplater (med nr. 97 blad)

## SPESIFIKASJONER

Modell	CJ18DA	CJ18DB
Spennning	18 V	
Maks. skjæredybde	Tre 135 mm Mild stål 10 mm Rustfritt stål 2,5 mm	
Tomgangshastighet	0–2500 min <sup>-1</sup>	550–2500 min <sup>-1</sup>
Slag	26 mm	
Min. skjæreradius	25 mm	
Vekt*	2,5 kg (BSL1850C) 2,9 kg (BSL36B18)	2,6 kg (BSL1850MA) 2,9 kg (BSL36B18)

\* i henhold til EPTA-prosedyren 01/2014  
Avhengig av vedlagt batteri. Den tyngste vekten måles med BSL36B18.

## MERK

På grunn av HiKOKIs kontinuerlige forsknings- og utviklingsprogram kan spesifikasjonene i dette dokumentet endres uten forvarsel.

## LADING

Før elektroverktøyet tas i bruk, lad batteriet som forklart nedenfor.

### 1. Koble laderens strømkabel til stikkkontakten.

Når du kobler kontakten til batteriladeren til en stikkontakt, vil pilotlampen blinke rødt (med intervaller på 1 sekund).

### 2. Sett batteriet i laderen.

Sett batteriet fast i laderen som vist i **Fig. 3**.

### 3. Lading

Når du setter inn et batteri i laderen, vil pilotlampen lyse kontinuerlig i rødt.

Når batteriet er helt oppladet, vil pilotlampen blinke rødt (med intervaller på 1 sekund). (Se **Tabell 1**)

#### (1) Pilotlampe indikasjon

Pilotlysets indikasjoner blir som vist i **Tabell 1**, i samsvar med ladeapparatets eller det oppladbare batteriets tilstand.

Tabell 1

Pilotlampens indikasjoner					
Pilotlampe (rød)	Før lading	Blinker	Lyser i 0,5 sekunder. Lyser ikke i 0,5 sekunder. (av i 0,5 sekunder)	/	
	Mens lading	Lyser	Lyser kontinuerlig		
	Lading ferdig	Blinker	Lyser i 0,5 sekunder. Lyser ikke i 0,5 sekunder. (av i 0,5 sekunder)		
	Overoppheting hvilemodus	Blinker	Lyser i 1 sekund. Lyser ikke i 0,5 sekunder. (av i 0,5 sekunder)		Batteriet overopphetet. Kan ikke lade. (Ladning vil starte når batteriet er avkjølt)
	Lading ikke mulig	Blafrer	Lyser i 0,1 sekunder. Lyser ikke i 0,1 sekunder.		Feilfunksjon i batteriet eller laderen

- (2) Angående temperaturer og ladetid til det oppladbare batteriet  
Temperaturer og ladetider vil bli som vist i **Tabell 2**.

Tabell 2

Batteri		Lader	UC18YFSL	
Ladespenning		V	14,4 V	18 V
Batteritype			Li-ion	
Temperaturer hvor batteriet kan lades			0°C–50°C	
Ladetid for batterikapasitet, ca. (Ved 20°C)				
1,5 Ah	min		22 (4 celler)	22 (5 celler)
2,0 Ah	min		30 (4 celler)	30 (5 celler)
2,5 Ah	min		35 (4 celler)	35 (5 celler)
3,0 Ah	min		45 (8 celler/4 celler)	45 (10 celler/5 celler)
4,0 Ah	min			
5,0 Ah	min		60 (8 celler)	60 (10 celler)
6,0 Ah	min		75 (8 celler)	75 (10 celler)
8,0 Ah	min		90 (8 celler)	90 (10 celler)
			–	120 (10 celler)

**MERK**

Ladetiden kan variere avhengig av temperatur og strømkildens spenning.

**4. Kople laderens strømkabel fra stikkontakten.****5. Hold fast laderen og trekk ut batteriet.****MERK**

Pass på å trekke ut batteriet fra laderen etter bruk og oppbevar det.

**Når det gjelder elektrisk utlading for nye batterier osv.**

Ettersom den innvendige kjemiske substansen i nye batterier og batterier som ikke har blitt brukt over en lengre periode ikke er aktivert, kan den elektriske utladingen være lav når du bruker dem for første og annen gang. Dette er et midlertidig fenomen, og normal tid som kreves for opplading vil gjenopprettes ved å lade batteriene 2–3 ganger.

**Hvordan få batteriene til å vare lenger.**

- (1) Lad opp batteriene før de er helt utladet.  
Når du føler at strømmen til verktøyet blir svakere, må du stoppe å bruke verktøyet og lade opp batteriet. Hvis du fortsetter å bruke verktøyet og lade ut den elektriske strømmen, kan batteriet bli skadet og dets levetid vil bli kortere.

- (2) Unngå opplading ved høye temperaturer.

Et oppladbart batteri vil være varmt like etter bruk. Hvis et slikt batteri lades opp på nytt like etter bruk, vil den innvendige kjemiske substansen forringes, og batteriets levetid vil bli forkortet. La batteriet være og lad det opp etter at det har kjølt seg ned en stund.

**FORSIKTIG**

- Hvis batteriet lades mens det er varmt fordi det har vært utsatt for direkte sollys i lengre tid, eller fordi batteriet nettopp har vært i bruk, vil laderens pilotlys lyse i 1 sekund, være slukket i 0,5 sekunder (av i 0,5 sekunder). I slike tilfeller må batteriet kjøles ned før ladingen starter.
- Når pilotlyset blafrer (med intervaller på 0,2 sekunder), må du kontrollere om det finnes fremmedlegemer i laderens batterikontakt. Hvis det ikke finnes noen fremmedlegemer, er det mulig at batteriet eller laderen er defekt. Ta den med til et godkjent servicesenter.
- Da det tar den innbygde mikrodatamaskinen cirka 3 sekunder å bekrefte at batteriet som lades med UC18YFSL er tatt ut, vent i minst 3 sekunder før det settes inn igjen for å fortsette ladingen. Hvis batteriet settes inn igjen før det har gått 3 sekunder, kan det hende at batteriet ikke blir korrekt ladet.

## MONTERING OG BRUK

Handling	Figur	Side
Ta ut og sette inn batteriet	2	2
Lading	3	2
Endre blader	4	3
Justere bladets driftshastighet (CJ18DB)	5	3
Justere den orbitale driften	6	3
Tverrstykke	7	4
Chipdeksel	8	4
Underbase*1 (selges separat)	9	5
Bytte av grunnplate	10	5
Inneholder den sekskantede skiftenøkkelen	11	5
Bryterbruk*2	12	5
Hvordan bruke LED-lampen*3	13	6
Gjenværende batteriindikator*4 (CJ18DA)	14	6
Gjenværende batteriindikator (CJ18DB)	15	6
Montering av lederen (selges separat)	16	6
Rettlinjet skjæring	17	7
Skjære en sirkel eller en sirkulær bue	18	7
Skjære i metallmaterialer	19	7
Hullskjæring	20	7
Vinkelformet skjæring	21	8
Vedrørende skjæring av rustfrie stålplater	22	8
Koble til rengjøringsmiddel (selges separat)	23	9
Valg av tilbehør	—	232

\*1 Underbase

**MERK**

Når underbasen er montert, vil knivbladets fremspring fra materialet som kuttes bli redusert med 3 mm. Når knivbladet har blitt flyttet ned til det laveste punktet, forsikre deg om at det stikker ut fra materialet.

\*2 Bruke bryteren

<CJ18DB>

○ Ikke bruk verktøyet mens bryteren holdes inne.

\*3 Hvordan bruke LED-lampen

**MERK**

Slå av LED-lyset ofte for å forhindre batteriets strømforbruk. Lyset slukkes etter at bryteren slippes.

\*4 Gjenværende batteriindikator (CJ18DA)

**MERK**

Når du bruker et batteri med indikatorlampe kan du se gjenværende batterinivå på batteriets indikatorlampe.

## VALG AV BLADER

**Tilbehørsblader**

For å sørge for maksimal driftseffektivitet og resultater er det veldig viktig å velge det passende bladet for type og tykkelse for materialet som skal skjæres. Bladnummeret i inngravert i nærheten av monteringsdelen for hvert blad. Velg passende blader ved å se i **Tabell 3**.

## VEDLIKEHOLD OG INSPEKSJON

**FORSIKTIG**

Sørg for at du slår av bryteren og fjerner batteriet før vedlikehold og inspeksjon.

**1. Inspisere bladet**

Fortsatt bruk av et sløvt eller skadet blad vil føre til redusert skjæreeffektivitet og kan føre til overbelastning av motoren. Bytt bladet med et nytt ett med en gang overdreven avsliping er merkbart.

**2. Inspisere monteringskruene**

Gjennomfør regelmessig kontroll av alle monteringskruer og at de er skikkelig strammet. Hvis noen av skruene er løse, stram dem umiddelbart. Hvis du unnlater å gjøre dette, kan det oppstå alvorlig fare.

**3. Vedlikehold av motoren**

Motorrotasjonen er selve "hertet" til elektroverktøyet. Vær forsiktig slik at rotasjonen ikke blir skadet og/eller våt av olje eller vann.

**4. Inspeksjon av terminaler (verktøy og batteri)**

Kontroller at spon og støv ikke har samlet seg på terminalene.

Sjekk jevnlig før, under og etter operasjonen.

**FORSIKTIG**

Fjern eventuell spon eller støv som kan ha samlet seg på terminalene.

Det kan oppstå feil hvis ikke dette gjøres.

**5. Rengjøring på utsiden**

Hvis det kommer flekker på elektroverktøyet, tørker du av det med en myk, tørr klut eller en klut fuktet med såpevann. Bruk ikke kloroppløsninger, bensin eller malingstynnere da disse kan løse opp plasten.

**6. Lagring**

Oppbevar elektroverktøyet og batteriet på et sted der temperaturen er mindre enn 40°C og utenfor barns rekkevidde.

**MERK**

Lagring av litium-ion batterier.

Sørg for at litium-ion batteriene er fulladet før de skal lagres.

Oppbevaring av batteriene i lengre tid (3 måneder eller mer) med lav ladetilstand kan føre til redusert ytelse, vesentlig reduksjon av batteriets brukstid eller at batteriene ikke holder på ladingen.

Imidlertid kan en vesentlig reduksjon av batteriets brukstid gjenvinnes ved gjentatt lading og bruk av batteriene to til fem ganger.

Hvis batterienes brukstid er veldig kort til tross for gjentatt lading og bruk, må du anse batteriene som defekte, og kjøpe nye batterier.

**FORSIKTIG**

Sikkerhetsregler og normer som gjelder for det enkelte land, må overholdes ved drift og vedlikehold av elektroverktøy.

### Viktig melding om batteriene til HiKOKI batteridrevne elektroverktøy

Bruk alltid et av våre spesialproduserte batterier. Vi kan ikke garantere sikkerheten og ytelsen til våre elektroverktøy hvis de brukes sammen med andre batterier enn de som er angitt av oss, eller hvis batteriet er demontert og modifisert (slik som demontering og bytte av celler eller andre indre deler).

### GARANTI

Vi garanterer HiKOKI elektroverktøy i samsvar med lovfastede/landsspesifikke forskrifter. Denne garantien dekker ikke feil eller skader på grunn av misbruk, vanstell, eller normal slitasje. Hvis du ønsker å klage, vennligst send elektroverktøyet, ikke demontert, med GARANTISERTIFIKATET som finnes på slutten av denne brukerveiledningen, til et autorisert HiKOKI-verksted.

### Informasjon om luftbårne lyder eller vibrasjoner

De målte verdiene ble fastsatt i samsvar med EN62841 og ISO 4871.

Målt A-veid lydeffektnivå: 96 dB (A) (CJ18DA, CJ18DB)

Målt A-veid lydtryknivå: 85 dB (A) (CJ18DA, CJ18DB)

Usikkerhet K: 5 dB (A)

Bruk hørselvern.

Total vibrasjonsverdi (triax vektor sum) beregnet ifølge EN62841.

Skjærebrett:

Vibrasjonsutslippsverdi **a<sub>h, B</sub>** = 7,5 m/s<sup>2</sup> (CJ18DA)

9,0 m/s<sup>2</sup> (CJ18DB)

Usikkerhet K = 1,5 m/s<sup>2</sup>

Skjære metallplater:

Vibrasjonsutslippsverdi **a<sub>h, M</sub>** = 6,0 m/s<sup>2</sup> (CJ18DA)

8,0 m/s<sup>2</sup> (CJ18DB)

Usikkerhet K = 1,5 m/s<sup>2</sup>

Den oppgitte totale vibrasjonsverdien og den oppgitte støytutslippsverdien er målt i henhold til en standard testmetode og kan brukes til å sammenligne ett verktøy med et annet.

De kan også brukes til en foreløpig vurdering av eksponeringen.

### ADVARSEL

- Vibrasjons- og støytutslippene under faktisk bruk av elektroverktøyet kan avvike fra den oppgitte totalverdien avhengig av hvordan verktøyet brukes, spesielt hvilket arbeidsstykke som behandles; og
- Identifiser sikkerhetstiltak basert på hvor utsatt brukeren vil være under de gjeldende bruksforholdene, for å beskytte brukeren (vurdert i forhold til bruken, som hvor mange ganger maskinen er slått på eller av og tomgangskjøring i tillegg til aktiv bruk).

### MERK

På grunn av HiKOKIs kontinuerlige forsknings- og utviklingsprogram kan spesifikasjonene i dette dokumentet endres uten forvarsel.

**Tabell 3** Liste over passende blader

Materialet som skal skjæres	Blad	Nr. 1 (Ekstra lang)	Nr. 11	Nr. 12	Nr. 15	Nr. 16	Nr. 21	Nr. 22	Nr. 41	Nr. 97
		Tykkelse på materialet (mm)								
Tømmer	Generell tømmer	Under 135	10-55	Under 20	/	/	10-55	5-40	10-65	/
	Kryssfiner	/	5-30	Under 10	/	/	5-30	3-20	/	/
Jernplate	Mild stålplate	/	/	/	3-6	Under 3	/	/	/	2-5
	Rustfri stålplate	/	/	/	/	/	/	/	/	1,5-2,5
Ikke-jernholdig metall	Aluminiumkobber, messing	/	/	/	3-12	Under 3	/	/	/	Under 5
	Aluminiumramme	/	/	/	Høyde opp til 25	/	/	/	/	Høyde opp til 25
Plastikk	Fenolharpiks, melamin, harpiks osv.	/	/	/	5-20	Under 6	5-15	Under 6	/	5-15
	Vinylklorid, akrylharpiks osv.	/	5-30	Under 10	5-20	Under 5	5-30	3-20	/	5-15
	Skummet polyetylen, skummet styrol	/	10-55	3-25	5-25	3-25	10-55	3-40	/	5-25
Masse	Papp, bølgepapp	/	10-55	3-25	/	/	10-55	3-40	/	/
	Hard fiberplate	/	/	/	3-25	Under 6	/	/	/	3-25
	Fiberplate	/	/	/	/	Under 6	/	/	/	/

## MERK

Den minste skjæringsradiusen for bladene til nr. 1 (ekstra lang), nr. 21, nr. 22 og nr. 41 er 100 mm.

## PROBLEMLØSNING

Bruk inspeksjonene i tabellen under hvis verktøyet ikke virker normalt. Hvis dette ikke løser problemet, konferer med din forhandler eller HiKOKI autorisert servicesenter.

Symptom	Mulig årsak	Løsning
Verktøyet virker ikke	Ingen gjenværende batteristrøm	Lade batteriet.
	Batteriet er ikke fullstendig installert.	Skyv batteriet inn til du hører et klikk.
Verktøyet stoppet plutselig	Verktøyet ble overbelastet	Bli kvitt problemet som forårsaker overbelastningen. Under drift, lett det påførte trykket.
	Batteriet overopphetet	La verktøyet og batteriet kjøle seg ordentlig ned.
Sagblad - kan ikke monteres - faller av	Formen på festedelen passer ikke	Bruk egnet blad (Se "Valg av tilbehør")
	Spaken er åpen.	Lukk spaken.
	Det er fremmedlegemer inni bladholderen.	Fjern fremmedlegemet.
Bryteren kan ikke trekkes ut	Lås-av-knappen er trykket inn (CJ18DA)	Frigjør lås-av-knappen.
En unormal høyfrekvent støy oppstår når bryteren trekkes ut.	Bryteren trekkes bare litt ut. (CJ18DA)	Dette er ikke en funksjonsfeil. Det oppstår ikke hvis bryteren er trukket helt ut.
Bladet slites ut for fort.	Riktig maskinolje ikke brukt ved kutting av metallmaterialer	Bruk maskinolje (turbinolje, etc.)
	Antall slag er for fort	Bytt tallskiven til en lavere innstilling enn den nåværende. (CJ18DB) (Bytt til lavhastighetsmodus når du kutter plater av rustfritt stål) (Se "Justere bladets driftshastighet")
	For mye trykk påført under drift	Under drift, lett det påførte trykket.
Kan ikke kutte ordentlig.	Bladet er upassende for kvaliteten og tykkelsen på materialet som skal kuttes	Bruk riktig blad (Se "Valg av tilbehør")
	Hastighet og orbitalstilling er uegnet for kvaliteten og tykkelsen på materialet som skal kuttes	Still inn passende hastighet og orbitalstilling (Se Fig. 17–22 under "Montering og bruk" på side 108.)
	Bladet er slitt, ødelagt eller skadet	Bytt det ut med et nytt blad.

## YLEISET SÄHKÖTYÖKALUA KOSKEVAT TURVALLISUUSVAROITUKSET

### ⚠ VAROITUS

Lue kaikki tämän sähkötyökalun mukana toimitetut turvallisuusvaroitukset, ohjeet, kuvat ja tekniset tiedot. Alla olevien ohjeiden noudattamatta jättäminen voi aiheuttaa sähköiskun, tulipalon ja/tai vakavan loukkaantumisen.

Säilytä kaikki varoitukset ja ohjeet tulevaa käyttöä varten.

Varoituksissa mainittu "sähkötyökalu"-sana merkitsee verkkovirtakäyttöistä (johdollista) sähkötyökalua tai akkukäyttöistä (johdotonta) sähkötyökalua.

#### 1) Työskentelyalueen turvallisuus

- Pidä työskentelyalue siistinä ja hyvin valaistuna.** Onnettomuuksia sattuu herkemmin epäsiistissä tai pimeässä ympäristössä.
- Älä käytä sähkötyökaluja räjähdysvaarallisissa paikoissa, kuten paikoissa, joissa on herkästi syttyviä nesteitä, kaasuja tai pölyä.** Sähkötyökaluista lähtevät kipinät voivat sytyttää pölyn tai höyryä.
- Pidä lapset ja sivulliset pois lähetyviltä, kun käytät sähkötyökalua.** Häiriötekijät voivat aiheuttaa laitteen hallinnan menetyksen.

#### 2) Sähköturvallisuus

- Sähkötyökalun pistoke on yhdistettävä oikeanlaiseen pistorasiaan. Älä koskaan muunna pistoketta mitenkään. Älä käytä sovintipistokkeita yhdessä maadoitettujen sähkötyökalujen kanssa.** Muuntelemattomien pistokkeiden ja oikeanlaisten pistorasioiden käyttäminen vähentää sähköiskun vaaraa.
- Vältä koskettamasta maadoitettuihin pintoihin, kuten putkiin, lämpöpattereihin, liesiin ja jääkaappeihin.** Sähköiskun vaara on suurempi, jos kehosi on maadoitettu.
- Älä altista sähkötyökaluja sateelle tai kosteudelle.** Sähköiskun vaara lisääntyy, jos sähkötyökaluun pääsee vettä.
- Älä käytä johtoa väärin. Älä kannan tai vedä sähkötyökalua johdon varassa tai irrota pistoketta vetämällä johdosta.** Pidä johto erillään kuumuudesta, öljystä, terävistä kulmista tai liikkuvista osista. Sähköjohdon vahingoittuminen tai sokeutumisen lisää sähköiskun vaaraa.
- Jos käytät sähkötyökalua ulkona, käytä ulkokäyttöön sopivaa jatkojohtoa.** Ulkokäyttöön sopivan sähköjohdon käyttäminen vähentää sähköiskun vaaraa.
- Jos sähkötyökalun käyttö kosteassa paikassa on välttämätöntä, käytä vikavirtalaitteella (RCD) suojattua virtälähdettä.** RCD:n käyttö vähentää sähköiskun vaaraa.

#### 3) Henkilökohtainen turvallisuus

- Keskity työhön, ole huolellinen ja käytä sähkötyökalua harkiten.** Älä käytä sähkötyökalua väsyneenä tai alkoholin, lääkkeitä tai huumeiden vaikutuksen alaisena. Keskittymisen herpaantuminen pieneksikin hetkeksi voi aiheuttaa vakavan henkilövahingon.

- Käytä henkilökohtaisia suojavarusteita. Käytä aina suojalaseja.** Suojavarusteiden, kuten hengityssuojaimen, liukumattomien turvakengien, suojakypärän tai kuulosuojaimien, käyttö tarkoituksenmukaisissa olosuhteissa vähentää henkilövahinkoja.
  - Estä koneen tahaton käynnistyminen.** Varmista, että virtakytkin on pois päältä ennen virtalähteeseen ja/tai akkuun yhdistämistä sekä ennen työkalun nostamista tai kantamista. Sähkötyökalujen kantaminen, kun sormi on virtakytkimellä, tai virran kytkeminen sähkötyökaluihin, joiden virtakytkin on päällä, lisää onnettomuusrisiä.
  - Poista säätöön tarvitut avaimet tai väntimet sähkötyökalusta ennen sen käynnistämistä.** Sähkötyökalun pyöryään osaan jätetty vännin tai avain voi aiheuttaa henkilövahingon.
  - Älä kurkottele. Seiso aina vakaasti tasapainossa.** Tällöin sähkötyökalua on helpompi hallita odottamattomissa tilanteissa.
  - Käytä sopivia vaatteita. Älä käytä liian löysiä vaatteita tai koruja. Pidä hiukset ja vaatteet poissa liikkuvista osista.** Löysät vaatteet, korut ja pitkät hiukset voivat tarttua liikkuviin osiin.
  - Jos laitteeseen voi yhdistää pölynsuodatus- ja keräyssilälaitteen, varmista, että ne yhdistetään ja että niitä käytetään oikein.** Pölynkeräyksen käyttö voi vähentää pölyyn liittyviä vaaratilanteita.
  - Vaikka olisit tottunut työkalujen käyttäjä, älä sivuuta työkalun turvallisuusperiaatteita.** Huolimaton toiminta voi aiheuttaa vakavia vammoja sekunnin murto-osassa.
- 4) Sähkötyökalujen käyttäminen ja niiden hoitaminen
- Älä pakota sähkötyökalua. Käytä tarkoitukseen soveltuva sähkötyökalua.** Oikea sähkötyökalu selviytyy tehtävästä paremmin ja turvallisemmin toimiessaan oikealla teholla.
  - Älä käytä sähkötyökalua, jos se ei käynnisty tai sammuu virtakytkimestä.** Sähkötyökalut, joita ei voi hallita virtakytkimen avulla, ovat vaarallisia, ja ne on korjattava.
  - Irrota pistoke virtalähteestä ja/tai poista mahdollisesti irrotettavissa oleva akku sähkötyökalusta ennen säätöjen tekemistä, varusteiden vaihtamista tai sähkötyökalujen varastoimista.** Nämä ennakoivat turvatoimet vähentävät sähkötyökalun tahattoman käynnistymisen vaaraa.
  - Säilytä käyttämättömät sähkötyökalut lasten ulottumattomissa aialäkä anna sellaisten henkilöiden käyttää sähkötyökaluja, jotka eivät ole perehtyneet niihin tai näihin ohjeisiin.** Sähkötyökalut ovat vaarallisia kokemattomien henkilöiden käsissä.
  - Huolla sähkötyökalut ja varusteet.** Tarkista liikkuvien osien kiinnitykset ja kohdistukset, osien eheys ja muut sähkötyökalujen toimintaan vaikuttavat tekijät. Jos sähkötyökalu on vahingoittunut, korjauta se ennen käyttämistä. Puutteellisesti huolletut sähkötyökalut aiheuttavat paljon onnettomuuksia.
  - Pidä leikkuutyökalut terävinä ja puhtaina.** Oikein huolletut leikkuutyökalut, joissa on terävät leikkupinnat, tarttuvat harvemmin kiinni, ja niiden hallinta on helpompaa.
  - Käytä sähkötyökalua, varusteita ja työkalun teriä jne. näiden ohjeiden mukaisesti ja ota huomioon työskentelyolosuhteet ja tehtävä työ.** Jos sähkötyökalua käytetään toimintoihin, joihin sitä ei ole tarkoitettu, voi syntyä vaaratilanteita.



- h) Pidä kahvat ja tarttumapinnat kuivina ja puhtaina öljystä ja rasvasta.

*Liukkaat kahvat ja tarttumispinnat eivät mahdollista työkalun turvallista käsittelyä ja hallintaa odottamattomissa tilanteissa.*

#### 5) Akkukäyttöisen työkalun käyttö ja huolto

- a) Lataa vain valmistajan määrittelemällä laturilla. Tiettytyypiselle akulle sopiva laturi voi aiheuttaa tulipalovaaran, jos sitä käytetään toisenlaisen akun kanssa.
- b) Käytä sähkötyökaluja vain erityisesti niille tarkoitettujen akkujen kanssa. Minkä tahansa muiden akkujen käyttö voi synnyttää loukkaantumisia- ja tulipalovaaran.
- c) Kun akku ei ole käytössä, pidä se poissa muiden metalliesineiden, kuten paperiliitinten, kolikoiden, avainten, nauhojen, ruuvien, tai muiden sellaisten pienten metalliesineiden läheisyydestä, jotka voivat kytkeä akun navat toisiinsa. *Akkunapojen yhdistäminen oikosulkuun voi aiheuttaa palovammoja tai tulipalon.*
- d) Jos akkua käytetään väärin, siitä voi vuotaa nestettä; vältä nesteen koskettamista. Jos kosketat nestettä vahingossa, huuhtele vedellä. Jos neste koskettaa silmiä, hae lisäksi lääkärin apua. *Akusta vuotanut neste voi aiheuttaa ärtymistä tai palovammoja.*
- e) Älä käytä akkua tai työkalua, joka on vaurioitunut tai jota on muunneltu. *Vaurioituneet tai muunnellut akut voivat toimia ennalta-arvaamattomasti ja aiheuttaa tulipalon, räjähdyksen tai loukkaantumisaavaan.*
- f) Suojaa akku tai työkalu tullelta tai liian korkeilta lämpötiloilta. *Altistuminen tullelle tai yli 130°C:een lämpötilalle voi aiheuttaa räjähdyksen.*
- g) Noudata kaikkia latausohjeita äläkä lataa akkua tai työkalua ohjeiden mukaisen lämpötilaluonon ulkopuolella. *Lataaminen väärin tai ilmoitetun alueen ulkopuolella olevissa lämpötiloissa voi vahingoittaa akkua ja lisätä tulipalon riskiä.*
- 6) Huolto
- a) Anna sähkötyökalu huollettavaksi valtuutetulle teknikolle, joka käyttää alkuperäisiä osia vastaavia varaosia. *Tämä pitää sähkötyökalun turvallisenä.*
- b) Älä yritä korjata vaurioituneita akkuja. *Akkujen huollon saa suorittaa vain valmistaja tai valtuutetut palveluntarjoajat.*

#### TURVATOIMET

Pidä lapset ja mielentilaltaan epävakait henkiöt poissa laitteen lähetyiltä. Kun työkalua ei käytetä, se on säilytettävä poissa lasten ja mielentilaltaan epävakaiden henkilöiden ulottuvilta.

#### AKKUPISTOSAHAA KOSKEVAT TURVALLISUUSVAROITUKSET

1. Pidä kiinni sähkötyökalun eristetyistä tarttumapinnoista, kun teet työtä, jossa leikkaustyökalu voi osua piilossa olevaan sähköjohtoon tai laitteen omaan johtoon. Jos leikkauksisävaruste osuu jännitteeseen johtoon, se saattaa tehdä sähkötyökalun paljaista metalliosista jännitteisiä, jolloin käyttäjä voi saada sähköiskun.

2. Kiinnitä ja tue työkalua tukevaan alustaan puristimilla tai muulla käytännöllisellä tavalla.

Työkappaleen pitämisen kädessä tai kehoa vasten ei tue kappaletta riittävästi ja voi johtaa hallinnan menetykseen.

#### LISÄÄ TURVALLISUUTTA KOSKEVIA VAROITUKSIA

- Lataa akku aina 0–40°C:n lämpötilassa. Lataaminen alle 0°C:n lämpötilassa johtaa vaaralliseen yllilataukseen. Akkua ei voi ladata yli 40°C:n lämpötilassa. Sopivin latauslämpötila on 20–25°C.
- Älä käytä laturia jatkuvasti. Kun yksi lataus on valmis, anna laturin olla käyttämättä noin 15 minuuttia ennen seuraavaa akun latausta.
- Huolehdi, ettei akun kytkentäaukkoon pääse likaa.
- Älä koskaan pura akkua ja laturia.
- Älä koskaan aiheuta akkuun oikosulkuja. Akun oikosulku aiheuttaa voimakkaan sähkövirtauksen ja ylikuumentumisen. Se aiheuttaa palovammoja tai akun vahingoittumisen.
- Älä hävitä akkua polttamalla. Jos akku poltetaan, se saattaa räjähtää.
- Kun akun käyttöaika latauksen jälkeen käy liian lyhyeksi käytännölliseen työskentelyyn, vie akku takaisin ostopaikkaan. Älä hävitä kulunutta akkua.
- Älä kiinnitä laturin tuuletusrakoihin mitään. Jos laturin tuuletusrakoihin kiinnitetään metalliesineitä tai jotakin tulenarkaa, on seurauksena sähköiskun vaara tai laturivaurio.
- Pidä työkalusta tukevasti kiinni käytön aikana. Muuten seurauksena voi olla onnettomuus tai loukkaantuminen. (Kuva 24)
- Kun tätä laitetta käytetään jatkuvasti, se saattaa ylikuumentaa, jolloin moottori ja kytkin saattavat vahingoittua. Siksi, jos kotelo kuumenee, lopeta sahan käyttö hetkeksi.
- Jos konetta käytetään jatkuvasti pienellä nopeudella, moottorin kohdistuu ylimääräinen kuormitus, joka voi saada moottorin leikkaamaan kiinni. Käytä sähkötyökalua aina niin, ettei terä juutu työstettävään materiaaliin käytön aikana. Säädä terän nopeus aina sopivaksi tasaisen sahaustuloksen takaamiseksi.
- Työympäristön valmistelemisen ja tarkistamisen. Varmista, että työympäristö vastaa kaikkia tässä oppaassa esitettyjä varoitusmenpiteitä.
- Varmista, että paristo on asetettu lujasti paikalleen. Jos se on vähänkin löysällä, se saattaa puodota ja aiheuttaa onnettomuuden.
- Käytössä syntyvä pöly Normaalissa käytössä syntyvä pöly voi vaikuttaa käyttäjän terveyteen. Jompaakumpaa seuraavista suosittelaaan.

- a) Käytä pölysuojainta  
b) Käytä ulkoista pölynkeräyslaitetta (valinnainen lisävaruste) (Kuva 23)

Kun käytät ulkoista pölynkeräyslaitetta, kiinnitä sovitin ulkoisen pölynkeräyslaitteen letkuun.

- Älä kosketa työkalun metalliosaa käytön aikana.
- Terien vaihtaminen
- Katkaise virta POIS PÄÄLTÄ ja irrota akku rungosta, kun vaihdat teriä.
- Älä avaa vipua, kun mäntä liikkuu. (Kuva 4)
- Varmista, että terän ulokkeet tulevat hyvin paikoilleen terän pitimeen. (Kuva 4)
- Varmista, että terä on rullan uran välissä. (Kuva 4)
- Muista aina painaa lukituspainike lukittuun asentoon, kun laitetta ei käytetä. (CJ18DA)

# Suomi

18. Sirpalesuojan käyttäminen puuta leikattaessa vähentää leikkauspinnan lastuja.  
Työnä sirpalesuojia jalustassa olevaan tilaan ja paina se kokonaan alas.
19. Lastusuojus
- Sirukansi estää sirujen lentelemisen ja parantaa pölynkerääjän tehoa.
  - On mahdollista, että sirukansi huurtuu metallia leikattaessa.
20. Jotta terä ei irtoa tai vahingoitu eikä mäntä kulu liikaa, varmista, että pohjalevy on kiinnitetty työstökappaleeseen sauhuksen aikana.
21. Älä sahaa 10 mm paksumpaa puuta tai 1 mm paksumpaa metallia matalalla nopeudella.
22. Jotta leikkaustulos on tarkka, kun käytät ohjainta (**Kuva 18**), aseta kehäasennoksi aina "0".
23. Kun sahaat pientä ympyrän kaarta, pienennä koneen syöttönopeutta. Jos koneen nopeus on liian suuri, terä saattaa rikkoutua.
24. Pyöröleikkauksessa terän on oltava suunnilleen pystyasennossa jalustan pohjapintaan nähden.
25. Kulmaleikkausta ei voida tehdä pölynkerääjää käytettäessä.
26. Kiinnitys imuriin (myydään erikseen)  
Suurin osa pölystä saadaan kerättyä liittämällä imuri pölynkerääjän ja sovitimen (myydään erikseen) kautta.
27. Kun leikkaat metallimateriaaleja, käytä tarkoitukseen sopivaa leikkausnestettä (akseliöljy, saippuavesi jne.) pidentääksesi terän käyttöikää. (**Kuva 19**) ja leikkaa materiaali keskinopeudella.
28. Kun leikkaat ikkunareikää muuhun kuin puutavaramateriaaliin, poraa ensin leikkauksen aloitusreikä poralla tai vastaavalla työkalulla. (**Kuva 20**)
29. Älä kiinnitä kytkinlukkoa paikalleen. Älä myöskään pidä sormea kytkinliipaisimella työkalun siirtelyn aikana. Muuten päälaitteen kytkin saattaa kytkettyä vahingossa, mistä saattaa olla seurauksena odottamattomia onnettomuuksia. (CJ18DA)
30. Suojaa silmiäsi välttämällä katsomasta suoraan valoon. Jos silmäsi altistuvat valolle jatkuvasti, ne voivat vahingoittua.
31. Älä koskaan koske liikkuviin osiin.  
Älä koskaan laita käsiäsi, sormiasi tai muita ruumiinosiasi lähelle työkalun liikkuvia osia.
32. Älä koskaan käytä työkalua ilman, että kaikki suojat ovat paikoillaan.  
Älä koskaan käytä tätä työkalua ilman että kaikki suojat tai turvallisuusominaisuudet ovat oikeilla paikoillaan ja asianmukaisessa toimintajärjestyksessä. Jos suoja tai turvallisuusominaisuus pitää ottaa pois huoltotoimenpiteiden vuoksi, muista laittaa työkaluun uusi suoja tai turvallisuusominaisuus ennen kuin jatkat työkalun käyttöä.
33. ÄLÄ KOSKAAN jätä työkalua valvomatta, kun se on käynnissä. Kytke virta pois päältä.  
Älä poistu työkalun luota ennen kuin se on kokonaan pysähtynyt.
34. Älä käytä sähkötyökaluja räjähdysriskissä ympäristöissä, kuten helposti syttyvien nesteiden, kaasujen tai pölyn läheisyydessä.  
Pistosahasta lähtevät kipinät voivat sytyttää pölyn tai höyryt.
35. Älä kohdista voimakkaita iskuja kytkinpaneeliin tai riko sitä. Se voi aiheuttaa ongelmia.
36. Älä käytä laitetta, jos työkalu tai akun liittimet (akun kiinnike) ovat vahingoittuneet.  
Muussa tapauksessa akun asentamisen seurauksena voi olla oikosulku, joka voi aiheuttaa savun muodostumista tai syttymisen.

37. Pidä työkalun liittimet (akun kiinnike) puhtaina.  
○ Varmista ennen käyttöä, että liittimien alueella ei ole lastuja tai pölyä.  
○ Käytön aikana pyri estämään työkalulle kertyneiden lastujen tai pölyn putoaminen akun päälle.  
○ Käytön aikana ja jälkeen työkalu on suojattava lastuilta ja pölyltä.  
Muussa tapauksessa seurauksena voi olla oikosulku, joka saattaa aiheuttaa savupäästöjä tai syttymisen.
38. Käytä työkalua ja akkua aina -5°C ja 40°C välisissä lämpötiloissa.

## LITIUMIONIAKKUA KOSKEVA HUOMAUTUS

Litiumioniakun käyttöön pidentämiseksi akussa on suojatoiminto, joka pysäyttää virrantuoton.

Kun tuotetta käytetään alla kuvattuihin tapauksiin 1–3, moottori saattaa pysähtyä, vaikka kytkintä vedetään. Kyse ei ole viasta, vaan suojaustoiminnosta.

1. Kun jäljellä oleva akkuvirta loppuu, moottori pysähtyy. Lataa akku tällöin välittömästi.
2. Jos työkalu ylikuormittuu, moottori saattaa pysähtyä. Vapauta tällöin työkalun kytkin ja poista ylikuormituksen syyt. Voit jatkaa käyttöä sen jälkeen.
3. Jos akku ylikuumentee liian suurena kuormituksessa, akkuvirta saattaa katketa. Lopeta tällöin akun käyttö ja anna akun jäähtyä. Voit jatkaa käyttöä sen jälkeen.

Ota huomioon myös seuraavat varoitukset ja huomautukset.

### VAROITUS

Varmista, että otat huomioon seuraavat turvatoimet, jotta akun vuotaminen, lämmön syntyminen, savun muodostuminen, räjähdysriski ja syttyminen voitaisiin estää.

1. Varmista, että akun päälle ei kerry hiomalastuja tai pölyä.
- Varmista työskentelyn aikana, että hiomalastuja tai pölyä ei putoa akun päälle.
- Varmista, että työskentelyn aikana sähkötyökalun päälle putoavia hiomalastuja tai pölyä ei kerry akun päälle.
- Älä säilytä käyttämätöntä akkua hiomalastuille ja pölylle alttiissa paikassa.
- Ennen akun varastoimista poista kaikki pöly ja hiomalastut, jotka ovat saattaneet tarttua siihen, äläkä varastoi sitä yhdessä metallisten osien (ruuvien, nauhojen jne.) kanssa.
2. Älä pistä akkua terävällä esineellä, kuten naulalla, lyö sitä vasaralla tai astu sen päälle äläkä heitä akkua tai kohdista siihen voimakasta iskuja.
3. Älä käytä ilmeisesti vahingoittunutta tai ulkonäöltään muuttunutta akkua.
4. Älä käytä akkua vääranapaisesti.
5. Älä yhdistä akkua suoraan sähköpistorasioihin tai auton savukkeensytyttimen pistorasioihin.
6. Älä käytä akkua muuhun kuin määritettyyn tarkoitukseen.
7. Jos akku ei lataudu kokonaan, vaikka ilmoitettu latausaika on kulunut, lopeta lataaminen välittömästi.
8. Älä altista akkua korkeille lämpötiloille tai korkealle paineelle, kuten mikroaltonuunille, kuivaajalle tai korkeapainesäiliölle.
9. Poista akku välittömästi tulen lähetyviltä, jos huomaat vuotoa tai pahaa hajua.
10. Älä käytä paikassa, jossa syntyy voimakasta staattista sähköä.
11. Jos akku vuotaa, haisee pahalta tai kuumenee tai jos sen väri tai muoto muuttuu tai akku vaikuttaa millään tavalla poikkeavalta sitä käytettäessä, ladattaessa tai säilytettäessä, poista se välittömästi laitteesta tai akkulaturista äläkä käytä sitä.







## OSIEN NIMET (kuva 1–kuva 24)

①	Kytkin	⑳	Terän pidin
②	Lukituksen vapautuspainike	㉑	Pohjapultti
③	LED-valo	㉒	Kotelo
④	Vipu	㉓	Lastusuojus
⑤	Terä	㉔	Alipohja (valinnainen lisävaruste)
⑥	Ohjaustela	㉕	Ruuvi
⑦	Vaihtonuppi	㉖	Akun jäljellä olevan varauksen merkkivalon kytkin
⑧	Pohjalevy	㉗	Akun jäljellä olevan varauksen merkkivalo
⑨	Jalusta	㉘	Akun varaustason ilmaisinkytkin
⑩	Kuusikulmainen ruuviavain	㉙	Akun varaustason ilmaisivalo
⑪	Moottori	㉚	Opastin (valinnainen lisävaruste)
⑫	Akku	㉛	Puuruuvi / Naula
⑬	Kahva	㉜	Voitelulaite
⑭	Nimilevy	㉝	▽-merkki
⑮	Kytkinpaneeli	㉞	Puolipyöreä osa
⑯	Salpa	㉟	Asteikko
⑰	Valinta-asteikko	㊱	Pölyn kerääjä
⑱	Merkkivalo	㊲	Lovi
㉚	Mäntä	㉛	Sovitin (valinnainen lisävaruste)

## SYMBOLIT

## VAROITUS

Seuraavassa esitellään koneessa käytetyt symbolit. Varmista, että ymmärrät niiden merkityksen, ennen kuin aloitat koneen käytön.

	CJ18DA / CJ18DB: Akkupistosaha
	Loukkaantumisriskin vähentämiseksi käyttäjän on luettava käyttöopas.
	Koskee vain EU-maita Älä hävitä sähkötyökaluja tavallisen kotitalousjätteen mukana! Sähkö- ja elektroniikkaromua koskevan EU-direktiivin 2012/19/EU ja sen maakohtaisten sovellusten mukaisesti käytetyt sähkötyökalut on kerättävä erikseen ja vietävä ympäristöstävälliseen kierrätyslaitokseen.
	Tasavirta
	Nimellisjännite
	Tyhjäkäyntinopeus
	Paino (EPTA-menettelyn 01/2014 mukaisesti)

12. Älä upota akkua tai anna nestemäisten aineiden päästä akun sisään. Jos akun sisään pääsee sähköä johtavaa nestettä, kuten vettä, se voi vahingoittaa akkua ja aiheuttaa tulipalon tai räjähdyksen. Säilytä akku viileässä ja kuivassa paikassa kaukana helposti syttyvistä materiaaleista. Paikkoja, joiden ilmassa on syövyttäviä kaasuja, on vältettävä.

## HUOMAUTUS

- Jos akusta vuotavaa nestettä joutuu silmiin, älä hankaa silmiä, vaan pese ne hyvin puhtaalla vedellä, kuten vesijohtovedellä, ja ota yhteyttä lääkäriin välittömästi. Jos silmät jätetään hoitamatta, neste saattaa aiheuttaa silmäongelmia.
- Jos nestettä vuotaa iholle tai vaatteille, pese ne heti huolellisesti puhtaalla vedellä, kuten vesijohtovedellä. Muuten iho voi ärtyä.
- Jos havaitset ruostetta, pahaa hajua, ylikuumenemista, värin tai muodon muutoksia ja/tai muita epäsäännöllisyyksiä käyttäessäsi akkua ensimmäistä kertaa, älä käytä akkua, vaan palauta se toimittajalle tai myyjälle.

## VAROITUS

Jos litiumioniakun napaan pääsee johtavaa vierasta ainetta, akku voi joutua oikosulkuun ja aiheuttaa tulipalon. Kun varastoit litiumioniakun, noudata seuraavia ohjeita.

- Älä pane säilytyskoteloon johtavia materiaaleja, nauvoja tai lankaa, kuten rauta- tai kuparilankaa.
- Estääksesi oikosulkujen syntyminen lataa akku työkalussa tai aseta akun suojuksen kunnolla paikalleen säilytyksen ajaksi niin, että tuuletin ei näy.

## LITIUMIONI AKUN KULJETUSTA KOSKEVAT TIEDOT









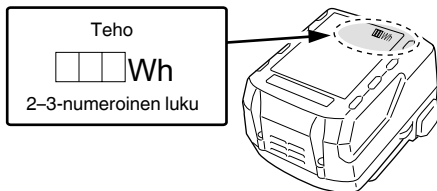

Kun kuljetat litiumioniakkuja, noudata seuraavia varotoimia.

## VAROITUS







Ilmoita kuljetusliikkeelle, että pakkaus sisältää litiumioniakun, ilmoita akun teho ja noudata kuljetusliikkeen ohjeita, kun järjestät kuljetusta.

- Litiumioniakut, jotka ylittävät 100 Wh tehon, lasketaan rahtiluokituksessa vaarallisiksi tuotteiksi ja vaativat erityiskäytömenettelyjä.
- Jos akkua kuljetetaan ulkomailla, on noudatettava kansainvälistä lakia sekä kohdemaan sääntöjä ja määräyksiä.
- Jos sähkötyökaluun on asennettu BSL36B18, lähtöteho ylittää 100 Wh ja laite luokitellaan vaarallisten tavaroiden rahtiluokkaan.



	Kytkeminen PÄÄLLE
	Kytkeminen POIS PÄÄLTÄ
	Irrota akku
	Lukitus
	Lukituksen avaus
	Puu
	Metalli
	Ruostumaton teräs
	Jäljellä olevan latauksen merkkikytkin
	Akku on melkein tyhjä. Lataa akku mahdollisimman pian
	Akun lataus on puolillaan.
	Akussa on riittävästi virtaa.
	Varoitus
	Kiellettyä toimintaa

## Akku

	Palaa; Akun varaus on yli 75%.
	Palaa; Akun varaus on 50–75%.
	Palaa; Akun varaus on 25–50%.
	Palaa; Akun varaus on alle 25%.
	Viikkuu; Akku on melkein tyhjä. Lataa akku mahdollisimman pian.
	Viikkuu; Lataaminen keskeytetty korkean lämpötilan takia. Irrota akku laturista ja anna sen jäähtyä kokonaan.
	Viikkuu; Lataaminen keskeytetty vian tai toimintahäiriön vuoksi. Akku voi olla viallinen, joten ota yhteyttä jälleenmyyjään.

## PERUSVARUSTEET

Päälaitteen (1 laite) lisäksi pakkaus sisältää sivulla 231 luetellut varusteet.

Perusvarusteet voivat muuttua ilman erillistä ilmoitusta.

## SOVELLUKSET

- Puutavaran leikkaus ja taskuleikkaus
- Pehmeiden teräslevyjen, alumiinilevyjen ja kuparilevyjen leikkaus
- Synteettisen hartsin, kuten fenolihartsin ja vinyylidikloridin, leikkaus
- Ohuiden ja pehmeiden rakennusmateriaalien leikkaus
- Ruostumattomasta teräksestä valmistetun levyä leikkaus (nro:n 97 terällä)

## TEKNISET TIEDOT

Malli	CJ18DA	CJ18DB
Jännite	18 V	
Suurin leikkaussyvyys	Puu 135 mm Pehmeä teräs 10 mm Ruostumaton teräs 2,5 mm	
Kuormittamaton nopeus	0–2500 min <sup>-1</sup>	550–2500 min <sup>-1</sup>
Isku	26 mm	
Pienin leikkaussäde	25 mm	
Paino*	2,5 kg (BSL1850C) 2,9 kg (BSL36B18)	2,6 kg (BSL1850MA) 2,9 kg (BSL36B18)

\* EPTA-menettelyn 01/2014 mukaisesti  
Käytettävän akun mukaan. Painavin on BSL36B18.

## HUOMAA

Koska HiKOKI kehittää tuotteitaan jatkuvasti, tässä ilmoitetut tekniset tiedot voivat muuttua ilman ennakkoilmoitusta.

## LATAUS

Lataa akku ennen sähkötyökalun käyttöä seuraavasti.

- 1. Liitä laturin virtajohto pistorasiaan.**  
Kun laturin pistoke liitetään pistorasiaan, merkkivalo vilkkuu punaisena (1 sekunnin välein).
  - 2. Aseta akku laturiin.**  
Aseta akku tukevasti laturiin **kuvan 3** mukaisesti.
  - 3. Lataus**  
Kun akku asetetaan laturiin, merkkivalo palaa jatkuvasti punaisena.  
Kun akku on latautunut, merkkivalo vilkkuu punaisena (1 sekunnin välein). (Katso **taulukko 1**)
- (1) Merkkivalon ilmoitukset  
Merkkivalon ilmoitukset näkyvät **taulukon 1** mukaisesti laturin ja ladattavan akun tilan mukaan.

Taulukko 1

Merkkivalon näyttämät				
Merkkivalo (punainen)	Ennen lataamista	Vilkkuu	Palaa 0,5 sekunnin ajan. Ei pala 0,5 sekunnin ajan. (sammuu 0,5 sekunniksi)	/
	Lataamisen aikana	Palaa	Palaa jatkuvasti	
	Lataaminen valmis	Vilkkuu	Palaa 0,5 sekunnin ajan. Ei pala 0,5 sekunnin ajan. (sammuu 0,5 sekunniksi)	
	Ylikuumentumisen aiheuttama valmiustila	Vilkkuu	Palaa 1 sekunnin ajan. Ei pala 0,5 sekunnin ajan. (sammuu 0,5 sekunniksi)	Akku on ylikuumentunut. Lataaminen ei onnistu. (Lataaminen alkaa, kun akku jäähtyy)
	Lataaminen ei onnistu	Välkkyä	Palaa 0,1 sekunnin ajan. Ei pala 0,1 sekunnin ajan. (sammuu 0,1 sekunniksi)	Akun tai laturin toimintahäiriö

- (2) Tietoa ladattavan akun lämpötiloista ja latausajasta  
Lämpötilat ja latausaika näkyvät **taulukossa 2**.

Taulukko 2

Akku		Laturi	UC18YFSL	
Latausjännite	V		14,4 V	18 V
Akun tyyppi			Li-ion	
Lämpötilat, joissa akku voidaan ladata			0°C–50°C	
Akun kapasiteetin arvioitu latausaika, ca. (lämpötilassa 20 °C)				
1,5 Ah	min		22 (4 kennoa)	22 (5 kennoa)
2,0 Ah	min		30 (4 kennoa)	30 (5 kennoa)
2,5 Ah	min		35 (4 kennoa)	35 (5 kennoa)
3,0 Ah	min		45 (8 kennoa/4 kennoa)	45 (10 kennoa/5 kennoa)
4,0 Ah	min		60 (8 kennoa)	60 (10 kennoa)
5,0 Ah	min		75 (8 kennoa)	75 (10 kennoa)
6,0 Ah	min		90 (8 kennoa)	90 (10 kennoa)
8,0 Ah	min		–	120 (10 kennoa)

**HUOMAA**

Latausaika vaihtelee riippuen ympäristön lämpötilasta ja virtalähteen jännitteestä.

**4. Irrota laturin virtajohto pistorasiasta.****5. Pidä laturista tiukasti kiinni ja vedä akku pois.****HUOMAA**

Poista akku laturista käytön jälkeen ja säilytä sitä turvallisessa paikassa.

**Tietoa uusien akkujen jne. sähköpurkauksesta**

Koska uusien ja pitkään käyttämättömänä olleiden akkujen sisällä oleva kemiallinen aine ei ole aktiivista, sähköpurkaus saattaa olla heikko, kun akkuja käytetään ensimmäisen ja toisen kerran. Tämä on tilapäinen ilmiö, ja normaali latausaika palautuu, kun akut ladataan 2–3 kertaa.

**Näin saat akut kestämään pidempään.**

- Lataa akut, ennen kuin ne tyhjenevät kokonaan. Kun huomaat, että sähkötyökalun teho heikkenee, lopeta työkalun käyttö ja lataa sen akku. Jos jatkat työkalun käyttöä ja sähkövirta kuluu loppuun, akku saattaa vahingoittua ja sen käyttöikä saattaa lyhentyä.
- Vältä lataamista korkeissa lämpötiloissa. Akku on kuuma heti käytön jälkeen. Jos tällainen akku ladataan heti käytön jälkeen, sen sisällä oleva kemiallinen aine heikentyy ja akun käyttöikä lyhenee. Anna akun jäähtyä hetken aikaa ja lataa se vasta sitten.

**HUOMAUTUS**

- Jos akkua ladataan, kun se on kuumentunut, koska se on jätetty pitkäksi ajaksi suoraan auringonvaloon tai koska akkua on juuri käytetty, laturin merkkivalo palaa 1 sekunnin ajan ja sitten sammuu 0,5 sekunniksi (pois päältä 0,5 sekunnin ajan). Anna akun siinä tapauksessa jäähtyä ja aloita lataus vasta sitten.
- Jos merkkivalo välkkyä (0,2 sekunnin välein), tarkista, onko laturin akkuliittimeen joutunut vieraita esineitä, ja ota ne pois. Jos vieraita esineitä ei löydy, akku tai laturi saattaa olla epäkunnossa. Vie se valtuutettuun huoltokeskukseen.
- Koska kestää noin 3 sekuntia, jotta sisäinen mikrotietokone varmistaa, että UC18YFSL:lla ladattu akku on poistettu, odota vähintään 3 sekuntia ennen kuin asetat akun takaisin latauksen jatkamiseksi. Jos akku laitetaan takaisin 3 sekunnin kuluessa, se ei ehkä lataudu kunnolla.

## KIINNITTÄMINEN JA KÄYTTÖ

Toimenpide	Kuva	Sivu
Akun asettaminen ja poistaminen	2	2
Lataus	3	2
Terien vaihtaminen	4	3
Terän käyttönopeuden säätäminen (CJ18DB)	5	3
Kehäliikkeen säätäminen	6	3
Sirpalesuoja	7	4
Lastusuojus	8	4
Alipohja <sup>*1</sup> (myydään erikseen)	9	5
Pohjalevyn vaihtaminen	10	5
Kuusiotankoavaimen säilyttäminen	11	5
Kytkimen käyttö <sup>*2</sup>	12	5
LED-valon käyttäminen <sup>*3</sup>	13	6
Akun varaustilan ilmaisim <sup>*4</sup> (CJ18DA)	14	6
Akun varaustilan ilmaisim (CJ18DB)	15	6
Ohjaimen kiinnittäminen (myydään erikseen)	16	6
Suoralinjainen leikkaus	17	7
Ympyrän tai ympyrän kaaren leikkaus	18	7
Metallimateriaalien leikkaus	19	7
Taskuleikkaus	20	7
Kulmaleikkaus	21	8
Tietoa ruostumattomasta teräksestä valmistettujen levyjen leikkauksesta	22	8
Imuriin liittäminen (myydään erikseen)	23	9
Varusteiden valitseminen	—	232

\*1 Apujalka

**HUOMAA**

Kun alipohja on kiinnitetty, terien ulkonema leikkavasta materiaalista laskee 3 mm. Kun terä on laskettu alimpaan kohtaan, varmista että se on koholla materiaalista.

\*2 Kytkimen käyttö

<CJ18DB>

○ Älä käytä työkalua kytkimen ollessa pidossa.

\*3 LED-valon käyttäminen

**HUOMAA**

Säästä akkuvirtaa sammuttamalla työvalo usein. Valo sammuu kytkimen päästämisen jälkeen.

\*4 Akun varaustilan ilmaisim (CJ18DA)

**HUOMAA**

Käytettäessä akkua, jossa on merkkivalo, katso akun jäljellä oleva varaus merkkivalosta.

## TERIEN VALINTA

**Vakioterät**

Varmistaaksesi parhaan mahdollisen käyttötehon ja tulokset valitse sopiva terä, joka on paras leikkattavan materiaalin tyyppiin ja paksuuden kannalta. Terän numero on kaiverrettu terän kiinnitysoosan lähelle. Valitse sopivat terät käyttämällä apuna taulukkoa 3.

## HUOLTO JA TARKASTUS

**HUOMAUTUS**

Muista kytkeä kytkin pois päältä ja irrottaa akku ennen huoltoa ja tarkastusta.

**1. Terän tarkastus**

Tylsän tai vahingoittuneen terän käytön jatkaminen vähentää leikkaustehoa ja saattaa saada moottorin ylikuormittumaan. Vaihda terä uuteen heti kun huomaat, että se on liian kulunut.

**2. Kiinnitysruuvien tarkistaminen**

Tarkista kaikki kiinnitysruuvit säännöllisesti ja varmista, että ne on kunnolla kiristetty. Jos ruuvit ovat löysällä, kiristä ne välittömästi. Tämän tekemättä jättäminen voi aiheuttaa vakavan vaaran.

**3. Moottorin huolto**

Moottorin käämi on sähkötyökalun "ydin". Varo, ettei käämi vahingoitu ja/tai altistu öljylle tai vedelle.

**4. Liittimien tarkastus (työkalu ja akku)**

Varmista, että liittimillä ei ole lastuja tai pölyä. Tarkista tarvittaessa ennen käyttöä, käytön aikana ja sen jälkeen.

**HUOMAUTUS**

Poista liittimille mahdollisesti kerääntynyt lika ja pöly. Muussa tapauksessa seurauksena voi olla toimintahäiriö.

**5. Ulkopinnan puhdistus**

Jos sähkötyökalussa on likaa, pyyhi se kuivalla, pehmeällä kankaalla tai saippuavedellä kostutetulla kankaalla. Älä käytä kloriittisia nesteitä, bensiiniä tai tinneriä, sillä ne sulattavat muovia.

**6. Säilytys**

Säilytä sähkötyökalu ja akku lasten ulottumattomissa ja paikassa, jonka lämpötila on alle 40°C.

**HUOMAA**

Litiumioniakkujen säilytys.

Varmista, että litiumioniakut on ladattu täyteen ennen varastointia.

Akkujen pitkäaikainen varastointi (3 kuukautta tai enemmän), kun niiden lataustaso on alhainen, saattaa johtaa akkujen toimintakyvyn heikkenemiseen, lyhentää huomattavasti akun käyttöaikaa tai heikentää akkuja niin, etteivät ne pysty säilyttämään varausta.

Huomattavasti vähentynyt akun käyttöaika voidaan yrittää korjata lataamalla ja käyttämällä akun varaus loppuun toistuvasti 2–5 kertaa.

Jos akun käyttöikä on äärettömän lyhyt toistuvasta latauksesta ja käytöstä huolimatta, lopeta akun käyttö ja osta uusi akku.

**HUOMAUTUS**

Sähkötyökalujen käytössä ja huollossa on aina noudatettava kussakin maassa voimassa olevia turvaohjeita ja normeja.

**Tärkeä huomautus HiKOKIn langattomien sähkötyökalujen akuista**

Käytä aina jotain määrittämistämme alkuperäisiä akuista. Emme voi taata langattoman sähkötyökalumme turvallisuutta ja toimivuutta, jos sitä käytetään muun kuin määrittämämme akun kanssa tai jos akku puretaan ja sitä muunnellaan (esimerkiksi kennojen tai muiden sisäosien purku ja vaihto).

**TAKUU**

Myönnämme HiKOKI-sähkötyökaluille takuun lakisääteisten/kansallisten erityissääntelyiden mukaisesti. Tämä takuu ei kata vikoja tai vaurioita, jotka johtuvat vääränlaisesta tai kielletystä käytöstä tai normaalista kulumisesta. Reklamaatiotapauksessa lähetä purkamaton sähkötyökalu ja tämän käyttöoppaan lopussa oleva TAKUUSERTIFIKAATTI valtuutettuun HiKOKI-huoltokeskukseen.

**Tietoja ilmvälitteisestä melusta ja tärinästä**

Mittausarvot on määritetty EN62841-standardin mukaisesti ja ilmoitettu ISO 4871 -standardin mukaisesti.

Mitattu A-painotteinen ääniteho:

96 dB (A) (CJ18DA, CJ18DB)

Mitattu A-painotteinen äänipainearvo:

85 dB (A) (CJ18DA, CJ18DB)

Toleranssi K: 5 dB (A)

Käytä kuulonsuojaimia.

Tärinän kokonaisarvot (kolmiakselivektorisumma)  
EN62841-standardin mukaisesti määritettynä.

Lautojen katkaiseminen:

Värähtelyemissioarvo **ah, B** = 7,5 m/s<sup>2</sup> (CJ18DA)  
9,0 m/s<sup>2</sup> (CJ18DB)

Toleranssi K = 1,5 m/s<sup>2</sup>

Metallilevyn leikkaus:

Värähtelyemissioarvo **ah, M** = 6,0 m/s<sup>2</sup> (CJ18DA)  
8,0 m/s<sup>2</sup> (CJ18DB)

Toleranssi K = 1,5 m/s<sup>2</sup>

Ilmoitettu tärinän kokonaisarvo ja ilmoitettu melupäästöarvo on mitattu standardoidun testausmenetelmän mukaisesti, ja niitä voidaan käyttää työkalujen vertaamiseen keskenään. Niitä voidaan käyttää myös altistumisen alustavaan arviointiin.

**VAROITUS**

- Sähkötyökalun varsinaisen käytön aikana ilmenevä tärinä ja melupäästöt voivat poiketa ilmoitetusta kokonaisarvosta sen mukaan, miten työkalua käytetään ja erityisesti, millaista työkalua käsitellään, ja
- Määritä käyttäjää suojaavat varoimet, jotka perustuvat arvioituun altistumiseen varsinaisissa käyttötilanteissa (ottaen huomioon käyttöjakson kaikki vaiheet, kuten hetket, jolloin työkalu on kytketty pois päältä ja jolloin se on tyhjäkäynnissä käynnistysajan lisäksi).

**HUOMAA**

Koska HiKOKI kehittää tuotteitaan jatkuvasti, tässä ilmoitetut tekniset tiedot voivat muuttua ilman ennakoilmoitusta.

**Taulukko 3** Sopivat terät

Leikattava materiaali	Terä	Nro 1 (Erittäin pitkä)	Nro 11	Nro 12	Nro 15	Nro 16	Nro 21	Nro 22	Nro 41	Nro 97
		Materiaalin paksuus (mm)								
Puutavara	Sahapuu	Alle 135	10–55	Alle 20	/	/	10–55	5–40	10–65	/
	Vaneri	/	5–30	Alle 10	/	/	5–30	3–20	/	/
Rautalevy	Pehmeä teräslevy	/	/	/	3–6	Alle 3	/	/	/	2–5
	Ruostumattomasta teräksestä valmistettu levy	/	/	/	/	/	/	/	/	1,5–2,5
Ei-rautametalli	Alumiini-kupari, messinki	/	/	/	3–12	Alle 3	/	/	/	Alle 5
	Alumiinikehys	/	/	/	Korkeus enintään 25	/	/	/	/	Korkeus enintään 25
Muovit	Fenoliharts, melamiini, harts jne.	/	/	/	5–20	Alle 6	5–15	Alle 6	/	5–15
	Vinyyliloriidi, akryylihartsi jne.	/	5–30	Alle 10	5–20	Alle 5	5–30	3–20	/	5–15
	Vaahtopolyeteeni, styroksi	/	10–55	3–25	5–25	3–25	10–55	3–40	/	5–25
Kuitumassa	Kovahi, aaltopaperi	/	10–55	3–25	/	/	10–55	3–40	/	/
	Kovalevy	/	/	/	3–25	Alle 6	/	/	/	3–25
	Kuitulevy	/	/	/	/	Alle 6	/	/	/	/

**HUOMAA**

Terien nro 1 (erittäin pitkä), nro 21, nro 22 ja nro 41 pienin leikkaussäde on 100 mm.

## ONGELMANRATKAISU

Käytä alla olevan taulukon tarkastusohjeita, kun työkalu ei toimi normaalisti. Jos ongelma ei korjaudu, kysy neuvoa jälleenmyyjältäsi tai HiKOKIn valtuutetusta huoltokeskuksesta.

Oire	Mahdollinen syy	Korjaus
Työkalu ei käynnisty	Akku on lopussa	Lataa akku.
	Akku ei ole täysin paikallaan.	Työnnä akkua, kunnes kuulet naksahduksen.
Työkalu pysähtyi yhtäkkiä	Työkalu oli ylikuormittunut	Hankkiudu eroon ylikuormitusta aiheuttavasta ongelmasta. Kevennä käyttöpainetta käytön aikana.
	Akku on ylikuumentunut	Anna työkalun ja akun jäähtyä kokonaan.
Terä – ei voida kiinnittää – putoaa pois	Kiinnityskohdan muoto ei täsmää	Käytä sopivaa terää (Katso kohta "Varusteiden valitseminen")
	Vipu on auki.	Sulje vipu.
	Terän kiinnityspesässä on vierasta ainetta.	Poista vieraat aineet.
Kytöntä ei pysty vetämään	Lukituspainike on painettu sisään (CJ18DA)	Vapauta lukituspainike.
Kun liipaisukytkintä vedetään, kuuluu epätavallisen kimeää ääntä.	Liipaisukytkintä vedetään vain hieman. (CJ18DA)	Tämä ei ole toimintahäiriö. Sitä ei tapahdu, jos liipaisukytkintä vedetään enemmän.
Terä kuluu liian nopeasti.	Sopivaa koneöljyä ei ole käytetty metallisten materiaalien leikkaamiseen	Käytä koneöljyä (turbiiniöljyä tms.)
	Iskunopeus on liian suuri	Siirrä valitsin nykyistä alempaan asetukseen. (CJ18DB) (Ruostumattomia teräslevyjä leikattaessa on vaihdettava matalalle nopeudelle.) (Katso kohta "Terän käyttönopeuden säätäminen")
	Liikaa käyttöpainetta käytön aikana	Kevennä käyttöpainetta käytön aikana.
Leikkaaminen ei onnistu asianmukaisesti.	Terä ei sovellu leikattavan materiaalin laatuun ja paksuuteen	Käytä sopivaa terää (Katso kohta "Varusteiden valitseminen")
	Nopeus ja kehän sijainti eivät sovi leikattavan materiaalin laatuun ja paksuuteen.	Aseta sopiva nopeus ja kehän sijainti. (Katso "Kiinnittäminen ja käyttö", kuvat 17–22, sivu 118.)
	Terä on kulunut, huonontunut tai vaurioitunut	Vaihda terä uuteen.



## ΓΕΝΙΚΕΣ ΠΡΟΕΙΔΟΠΟΙΗΣΕΙΣ ΑΣΦΑΛΕΙΑΣ ΤΟΥ ΗΛΕΚΤΡΙΚΟΥ ΕΡΓΑΛΕΙΟΥ

### ⚠ ΠΡΟΕΙΔΟΠΟΙΗΣΗ

Διαβάστε όλες τις προειδοποιήσεις ασφαλείας, τις οδηγίες, τις εικόνες και τις προδιαγραφές που παρέχονται με το ηλεκτρικό εργαλείο.

Η μη τήρηση των οδηγιών μπορεί να προκαλέσει ηλεκτροπληξία, πυρκαγιά και/ή σοβαρό τραυματισμό.

Φυλάξτε όλες τις προειδοποιήσεις και τις οδηγίες για μελλοντική αναφορά.

Ο όρος «ηλεκτρικό εργαλείο» στις προειδοποιήσεις αναφέρεται στο ηλεκτρικό εργαλείο (με καλώδιο) που λειτουργεί μέσω δικτύου ή στο ηλεκτρικό εργαλείο που λειτουργεί με μπαταρία (χωρίς καλώδιο).

#### 1) Ασφάλεια χώρου εργασίας

##### a) Διατηρείτε το χώρο εργασίας καθαρό και καλά φωτισμένο.

Σε ακατάστατες ή σκοτεινές περιοχές μπορεί να προκληθούν ατυχήματα.

##### b) Μην χρησιμοποιείτε τα ηλεκτρικά εργαλεία σε περιβάλλον, στο οποίο μπορεί να προκληθεί έκρηξη, όπως παρουσία εύφλεκτων υγρών, αερίων ή σκόνης.

Τα ηλεκτρικά εργαλεία δημιουργούν σπινθήρες, οι οποίοι μπορεί να προκαλέσουν ανάφλεξη της σκόνης ή του καπνού.

##### c) Κρατήστε τα παιδιά και τους παρευρισκόμενους μακριά όταν χρησιμοποιείτε ένα ηλεκτρικό εργαλείο.

Αν κάτι σας αποσπάσει την προσοχή σας, υπάρχει κίνδυνος να χάσετε τον έλεγχο.

#### 2) Διακόπτης ασφαλείας

##### a) Τα φως των ηλεκτρικών εργαλείων πρέπει να είναι κατάλληλα για τις πρίζες. Μην τροποποιήσετε ποτέ το φως με οποιονδήποτε τρόπο. Μην χρησιμοποιείτε φως προσαρμογής με γειωμένα ηλεκτρικά εργαλεία.

Τα μη τροποποιημένα φως και οι κατάλληλες πρίζες μειώνουν τον κίνδυνο ηλεκτροπληξίας.

##### b) Αποφύγετε τη σωματική επαφή με γειωμένες επιφάνειες όπως σωλήνες, καλοριφέρ, ηλεκτρικές κουζίνες και ψυγεία.

Υπάρχει αυξημένος κίνδυνος ηλεκτροπληξίας όταν το σώμα σας είναι γειωμένο.

##### c) Μην εκθέτετε τα ηλεκτρικά εργαλεία στη βροχή ή σε συνθήκες υγρασίας.

Το νερό που εισέρχεται σε ένα ηλεκτρικό εργαλείο αυξάνει τον κίνδυνο ηλεκτροπληξίας.

##### d) Μην κακομεταχειρίζεστε το καλώδιο. Μην χρησιμοποιείτε ποτέ το καλώδιο για να μεταφέρετε, να τραβήξετε ή να βγάλετε από την πρίζα το ηλεκτρικό εργαλείο.

Κρατήστε το καλώδιο μακριά από θερμότητα, λάδι, κοφτερές γωνίες και κινούμενα μέρη. Τα κατεστραμμένα ή υπερδεδεμένα καλώδια αυξάνουν τον κίνδυνο ηλεκτροπληξίας.

##### e) Όταν χρησιμοποιείτε το εργαλείο σε εξωτερικό χώρο, χρησιμοποιήστε καλώδιο προέκτασης που προορίζεται για χρήση σε εξωτερικό χώρο.

Η χρήση ενός καλωδίου κατάλληλου για εξωτερικό χώρο μειώνει τον κίνδυνο ηλεκτροπληξίας.

##### f) Αν είναι αναπόφευκτη η λειτουργία ενός ηλεκτρικού εργαλείου σε χώρο με υγρασία, χρησιμοποιείτε διάταξη προστασίας ρεύματος διαρροής (RCD).

Η χρήση της RCD μειώνει τον κίνδυνο ηλεκτροπληξίας.

#### 3) Προσωπική ασφάλεια

##### a) Να είστε σε ετοιμότητα, να έχετε την προσοχή σας στην εργασία που πραγματοποιείτε και να χρησιμοποιείτε την κοινή λογική όταν χρησιμοποιείτε ένα ηλεκτρικό εργαλείο.

Μην χρησιμοποιείτε ηλεκτρικά εργαλεία όταν είστε κουρασμένοι ή υπό την επίρρηση ναρκωτικών ουσιών, οινοπνεύματος ή φαρμάκων.

Μια στιγμή απροσεξίας κατά τη χρήση ενός ηλεκτρικού εργαλείου μπορεί να προκαλέσει σοβαρό προσωπικό τραυματισμό.

##### b) Χρησιμοποιείτε προσωπικό προστατευτικό εξοπλισμό. Φοράτε πάντα εξοπλισμό για την προστασία των ματιών.

Ο προστατευτικός εξοπλισμός, όπως μάσκα σκόνης, αντιολισθητικά υποδήματα ασφαλείας, προστατευτικό κράνος ή προστατευτικά της ακοής, που χρησιμοποιείται για ανάλογες συνθήκες, μειώνει τους τραυματισμούς.

##### c) Αποφύγετε την ακούσια έναρξη. Βεβαιωθείτε ότι ο διακόπτης είναι σε θέση απενεργοποίησης πριν συνδέσετε τη συσκευή με πηγή ρεύματος και/ή τη θήκη της μπαταρίας, σικώστε τη μεταφέρετε το εργαλείο.

Η μεταφορά ηλεκτρικού εργαλείου με τα δάχτυλά σας στο διακόπτη ή η ηλεκτροδότηση ηλεκτρικού εργαλείου με ενεργοποιημένο το διακόπτη μπορεί να προκαλέσουν ατυχήματα.

##### d) Να αφαιρείτε τυχόν κλειδιά ρυθμιζόμενου ανοίγματος ή τα απλά κλειδιά πριν θέσετε σε λειτουργία το ηλεκτρικό εργαλείο.

Ένα απλό κλειδί ή ένα κλειδί ρυθμιζόμενου ανοίγματος που είναι προσαρτημένο σε περιτρεφόμενο εξάρτημα του ηλεκτρικού εργαλείου μπορεί να προκαλέσει προσωπικό τραυματισμό.

##### e) Μην τεντώνετε. Να πατάτε σταθερά και να διατηρείτε την ισορροπία σας.

Με αυτόν τον τρόπο μπορείτε να ελέγχετε καλύτερα το ηλεκτρικό εργαλείο σε μη αναμενόμενες καταστάσεις.

##### f) Να είστε ντυμένοι κατάλληλα. Μην φοράτε φαρδιά ρούχα ή κοσμήματα. Κρατήστε τα μαλλιά σας και τα ρούχα σας μακριά από κινούμενα μέρη.

Τα φαρδιά ρούχα, τα κοσμήματα και τα μακριά μαλλιά μπορεί να πιαστούν σε κινούμενα μέρη.

##### g) Αν παρέχονται εξαρτήματα για τη σύνδεση συσκευών εξαγωγής και συλλογής σκόνης, να βεβαιώνετε ότι είναι συνδεδεμένα και χρησιμοποιούνται με το σωστό τρόπο.

Η χρήση συλλέκτη σκόνης μειώνει τους κινδύνους που προκαλούνται λόγω σκόνης.

##### h) Μην αφήσετε την εξοικείωση που έχετε αποκτήσει από τη συχνή χρήση των εργαλείων να σας εφησυχάζει και να αγνοήσετε τις αρχές ασφαλείας του εργαλείου.

Μια απρόσπεκτη ενέργεια μπορεί να προκαλέσει σοβαρό τραυματισμό μέσα σε ένα κλάσμα του δευτερολέπτου.

#### 4) Χρήση και φροντίδα ηλεκτρικών εργαλείων

##### a) Μην ασκείτε δύναμη στο ηλεκτρικό εργαλείο. Να χρησιμοποιείτε το ηλεκτρικό εργαλείο που είναι κατάλληλο για το είδος της εργασίας που εκτελείτε.

Το κατάλληλο ηλεκτρικό εργαλείο θα εκτελέσει την εργασία καλύτερα και με μεγαλύτερη ασφάλεια με τον τρόπο που σχεδιάστηκε.

# Ελληνικά

- b) Μη χρησιμοποιήσετε το ηλεκτρικό εργαλείο αν ο διακόπτης λειτουργίας δεν ανοίγει και δεν κλείνει.

*Ένα ηλεκτρικό εργαλείο που δεν ελέγχεται από το διακόπτη λειτουργίας είναι επικίνδυνο και πρέπει να επισκευαστεί.*

- c) Αποσυνδέστε το βύσμα από την πηγή ισχύος και/ή αφαιρέστε τη θήκη μπαταρίας, εάν είναι αποσπώσιμη, από το ηλεκτρικό εργαλείο πριν προβείτε σε ρυθμίσεις, αλλαγή εξαρτημάτων ή αποθήκευση του ηλεκτρικού εργαλείου.

*Αυτά τα προληπτικά μέτρα ασφαλείας μειώνουν τον κίνδυνο λανθασμένης εκκίνησης του ηλεκτρικού εργαλείου.*

- d) Αποθηκεύστε τα εργαλεία που δεν χρησιμοποιείτε μακριά από παιδιά και μην αφήνετε τα άτομα που δεν είναι εξοικειωμένα με το ηλεκτρικό εργαλείο ή με αυτές τις οδηγίες να χρησιμοποιούν το ηλεκτρικό εργαλείο.

*Τα ηλεκτρικά εργαλεία είναι επικίνδυνα στα χέρια μη εκπαιδευμένων ατόμων.*

- e) Συντηρείτε τα ηλεκτρικά εργαλεία και τα εξαρτήματα. Να ελέγχετε για τυχόν λάθος ευθυγράμμιση ή μπλοκάρισμα των κινούμενων μερών, τυχόν θραύση των εξαρτημάτων και οποιαδήποτε άλλη κατάσταση που ενδέχεται να επηρεάσει τη λειτουργία του ηλεκτρικού εργαλείου. Σε περίπτωση βλάβης, το ηλεκτρικό εργαλείο πρέπει να επισκευαστεί πριν χρησιμοποιηθεί.

*Πολλά ατυχήματα προκαλούνται από ηλεκτρικά εργαλεία που δεν έχουν συντηρηθεί σωστά.*

- f) Διατηρείτε τα εργαλεία κοπής κοφτερά και καθαρά.

*Τα κατάλληλα συντηρημένα εργαλεία κοπής με κοφτερές άκρες μπλοκάρουν πιο δύσκολα και ελέγχονται πιο εύκολα.*

- g) Χρησιμοποιείτε το ηλεκτρικό εργαλείο, τα εξαρτήματα και τα μέρη κ.τ.λ. σύμφωνα με τις παρούσες οδηγίες, λαμβάνοντας υπόψη τις συνθήκες εργασίας και την εργασία που θα εκτελέσετε.

*Η χρήση του ηλεκτρικού εργαλείου για εργασίες πέρα από εκείνες για τις οποίες προορίζεται, ενδέχεται να δημιουργήσει κινδύνους.*

- h) Κρατήστε τις λαβές και τις επιφάνειες λαβής στεγνές, καθαρές και απαλλαγμένες από λάδια και γράσα.

*Οι ολισθηρές λαβές και οι επιφάνειες λαβής δεν επιτρέπουν τον ασφαλή χειρισμό ή ελέγχο του εργαλείου σε απρόοπτες καταστάσεις.*

## 5) Εργαλείο μπαταρίας-χρήση και φροντίδα

- a) Η επαναφόρτιση να πραγματοποιείται μόνο μέσω του φορτιστή που έχει καθοριστεί από τον κατασκευαστή.

*Ο φορτιστής που είναι κατάλληλος για ένα τύπο θήκης μπαταριών ενδέχεται να προκαλέσει κίνδυνο πυρκαγιάς όταν χρησιμοποιείται με άλλου τύπου θήκη μπαταριών.*

- b) Χρησιμοποιήστε ηλεκτρικά εργαλεία μόνο με τις ειδικά καθορισμένες θήκες μπαταριών.

*Η χρήση οποιοδήποτε άλλου τύπου θήκης μπαταριών ενδέχεται να προκαλέσει τραυματισμό και πυρκαγιά.*

- c) Όταν η θήκη μπαταριών είναι εκτός χρήσης, φυλάξτε την μακριά από άλλα μεταλλικά αντικείμενα όπως συνδετήρες, νομίσματα, κλειδιά, καρφιά, βίδες ή άλλα μεταλλικά αντικείμενα μικρού μεγέθους που μπορούν να συνδέσουν τον ένα ακροδέκτη με τον άλλο.

*Αν συνδέσετε μαζί τους ακροδέκτες μπαταριών ενδέχεται να προκληθούν εγκαύματα ή πυρκαγιά.*

- d) Υπό καταχρηστικές συνθήκες, ενδέχεται να εκτοξευτεί υγρό από την μπαταρία. Αποφύγετε την επαφή. Σε περίπτωση επαφής με το υγρό από σφάλμα, ξεπλύνετε με νερό. Αν το υγρό έρθει σε επαφή με τα μάτια, ξεπλύνετε με νερό και ζητήστε ιατρική βοήθεια.

*Το υγρό που εκτοξεύεται από την μπαταρία μπορεί να προκαλέσει ερεθισμό ή εγκαύματα.*

- e) Μη χρησιμοποιείτε ένα τροφοδοτικό μπαταρίας ή εργαλείο που έχει υποστεί ζημιά ή έχει τροποποιηθεί.

*Οι φθαρμένες ή τροποποιημένες μπαταρίες ενδέχεται να παρουσιάσουν απρόβλεπτη συμπεριφορά με αποτέλεσμα την πρόκληση φωτιάς, έκρηξης ή τραυματισμού.*

- f) Μην εκθέτετε ένα τροφοδοτικό μπαταρίας ή εργαλείο σε φωτιά ή υπερθέρμανση.

*Η έκθεση σε φωτιά ή θερμοκρασία άνω των 130°C ενδέχεται να προκαλέσει έκρηξη.*

- g) Ακολουθήστε όλες τις οδηγίες σχετικά με τη φόρτιση, και μη φορτίζετε το τροφοδοτικό μπαταρίας ή το εργαλείο εκτός του εύρους θερμοκρασίας που καθορίζεται στις οδηγίες.

*Η ακατάλληλη φόρτιση ή σε θερμοκρασίες εκτός του καθορισμένου εύρους μπορεί να καταστρέψει την μπαταρία και να αυξήσει τον κίνδυνο φωτιάς.*

## 6) Σέρβις

- a) Να δίνετε το ηλεκτρικό εργαλείο για σέρβις σε κατάλληλα εκπαιδευμένα άτομα και να χρησιμοποιείτε μόνο γνήσια ανταλλακτικά.

*Με αυτόν τον τρόπο είστε γίγουροι για την ασφάλεια του ηλεκτρικού εργαλείου.*

- b) Μην επισκευάζετε ποτέ τροφοδοτικά μπαταρίας που έχουν υποστεί φθορά.

*Η επισκευή των τροφοδοτικών μπαταρίας θα πρέπει να γίνεται μόνο από τον κατασκευαστή ή από εξουσιοδοτημένους τεχνικούς.*

## ΠΡΟΦΥΛΑΞΗ

Μακριά από τα παιδιά και τους αναπήρους.

Όταν δεν χρησιμοποιούνται, τα εργαλεία πρέπει να φυλάζονται μακριά από τα παιδιά και τους αναπήρους.

## ΠΡΟΕΙΔΟΠΟΙΗΣΕΙΣ ΑΣΦΑΛΕΙΑΣ ΓΙΑ ΤΗ ΣΕΓΑ ΜΠΑΤΑΡΙΑΣ

1. Κρατάτε το ηλεκτρικό εργαλείο από τις μονωμένες λαβές όταν εκτελείτε μια εργασία κατά την οποία το εξάρτημα κοπής μπορεί να έρθει σε επαφή με ένα μη εμφανές σύρμα ή με το καλώδιο του.

Τα εξαρτήματα κοπής που έρχονται σε επαφή με ένα καλώδιο «υπό τάση» ενδέχεται να καταστήσουν τα μεταλλικά μέρη του ηλεκτρικού εργαλείου «υπό τάση» και να προκαλέσουν ηλεκτροπληξία στον χειριστή.

2. Χρησιμοποιείτε σφινγκήρες ή άλλα πρακτικά μέσα για να ασφαλίσετε και να συγκρατήσετε το προς κατεργασία τεμάχιο σε έναν σταθερό πάγκο.

Αν κρατάτε το προς κατεργασία τεμάχιο με το χέρι σας ή επάνω στο σώμα σας, θα είναι ασταθές και ενδέχεται να οδηγήσει σε απώλεια ελέγχου.

## ΠΡΟΣΘΕΤΕΣ ΠΡΟΕΙΔΟΠΟΙΗΣΕΙΣ ΑΣΦΑΛΕΙΑΣ

1. Να φορτίζετε πάντα την μπαταρία σε θερμοκρασία μεταξύ 0°C–40°C. Οι θερμοκρασίες κάτω του 0°C θα προκαλέσει υπερφόρτιση, κάτι το οποίο είναι επικίνδυνο. Η μπαταρία δεν μπορεί να φορτιστεί σε θερμοκρασία μεγαλύτερη των 40°C. Η καταλληλότερη θερμοκρασία για τη φόρτιση είναι αυτή των 20°C–25°C.
2. Μην χρησιμοποιείτε τον φορτιστή συνεχώς. Όταν ολοκληρώνεται μία φόρτιση, αφήνετε τον φορτιστή για 15 λεπτά περίπου σε ηρεμία πριν από την επόμενη φόρτιση μπαταρίας.
3. Μην επιτρέπετε να εισέρχονται ξένα υλικά στην οπή σύνδεσης της επαναφορτιζόμενης μπαταρίας.
4. Ποτέ μην αποσυναρμολογείτε την επαναφορτιζόμενη μπαταρία και τον φορτιστή.
5. Ποτέ μην βραχυκυκλώνετε την επαναφορτιζόμενη μπαταρία. Η βραχυκύκλωση της μπαταρίας θα προκαλέσει μεγάλη τάση ηλεκτρικού ρεύματος και θα υπερθερμανθεί. Η μπαταρία θα καεί ή θα υποστεί βλάβη.
6. Μην απορρίπτετε την μπαταρία στην φωτιά. Σε περίπτωση που η μπαταρία καεί ενδέχεται να εκραγεί.
7. Επιστρέψτε την μπαταρία στο κατάστημα από όπου την αγοράσατε μόλις η ζωή της μπαταρίας μεταφόρτισης γίνει σύντομη για πρακτική χρήση. Μην απορρίπτετε την μπαταρία που έχει εξαντληθεί.
8. Μην εισάγετε κάποιο αντικείμενο στις εγκοπές αερισμού του φορτιστή. Η τοποθέτηση μεταλλικών ή εύφλεκτων αντικειμένων στον φορτιστή θα προκαλέσει ηλεκτροπληξία ή βλάβη στον φορτιστή.
9. Βεβαιωθείτε ότι κρατάτε με ασφάλεια το εργαλείο κατά την εργασία σας. Διαφορετικά μπορεί να προκαλέσετε ατύχημα ή τραυματισμούς. **(Εικ. 24)**
10. Όταν χρησιμοποιείτε αυτή τη συσκευή συνεχώς, η συσκευή μπορεί να υπερθερμανθεί με αποτέλεσμα να προκληθεί βλάβη στον κινητήρα και στο διακόπτη. Επομένως, όταν το περιβλήμα θερμαίνεται, καλό είναι να διακόπτετε τη λειτουργία της λεπίδας για λίγο.
11. Εάν η συσκευή χρησιμοποιείται συνεχόμενα σε χαμηλή ταχύτητα, παρέχεται επιπλέον φορτίο στο μοτέρ που μπορεί να οδηγήσει σε εμπλοκή του μοτέρ. Πάντοτε να λειτουργείτε το ηλεκτρικό εργαλείο έτσι ώστε η λεπίδα να μην πιάνεται από το υλικό κατά τη διάρκεια της λειτουργίας. Πάντοτε να ρυθμίζετε την ταχύτητα της λεπίδας ώστε να είναι δυνατή η ομαλή κοπή.
12. Προετοιμασία και έλεγχος του περιβάλλοντος εργασίας. Βεβαιωθείτε ότι ο χώρος εργασίας πληροί όλες τις προϋποθέσεις που προβλέπονται στα μέτρα προφύλαξης.
13. Βεβαιωθείτε ότι η μπαταρία έχει εγκατασταθεί καλά. Αν είναι έστω και λίγο χαλαρή μπορεί να βγει έξω και να προκαλέσει τραυματισμό.
14. Παράγεται σκόνη κατά τη λειτουργία  
*Η σκόνη που παράγεται κατά την κανονική λειτουργία μπορεί να επηρεάσει την υγεία του χειριστή. Συνιστάται οποιοσδήποτε από τους παρακάτω τρόπους.*
  - a) Φοράτε μάσκα σκόνης
  - b) Χρησιμοποιείτε εξωτερικό εξοπλισμό συλλογής σκόνης (προαιρετικά εξαρτήματα) **(Εικ. 23)**
15. Κατά τη χρήση, μην αγγίζετε το μεταλλικό τμήμα του εργαλείου.
16. Αλλαγή λεπίδων
  - Βεβαιωθείτε να κλείσετε το διακόπτη του ρεύματος και να αποσυνδέσετε την μπαταρία από το σώμα όταν αλλάζετε λεπίδες.
  - Μην ανοίγετε τον μοχλό όταν κινείται το έμβολο. **(Εικ. 4)**
  - Επιβεβαιώστε ότι οι προεξοχές της λεπίδας έχουν μπει καλά μέσα στο στρίγμα της λεπίδας. **(Εικ. 4)**
  - Επιβεβαιώστε ότι η λεπίδα βρίσκεται ανάμεσα στην αυλάκωση του κυλίνδρου. **(Εικ. 4)**
17. Να φροντίζετε πάντα να πιέζετε προς τα μέσα το κουμπί ξεκλειδώματος στην κλειδωμένη θέση όταν δεν το χρησιμοποιείτε. (CJ18DA)
18. Η χρήση του προφυλακτήρα σχίζας κατά την κοπή ξύλινων υλικών θα ελαττώσει το σχίσμο των επιφανειών κοπής. Βάλτε τον προφυλακτήρα σχίζας στο χώρο πάνω στη βάση, και στρώξτε.
19. Κάλυμμα ριμισμάτων
  - Το κάλυμμα ριμισμάτων αποτρέπει το πέταγμα ριμισμάτων και βελτιώνει την αποδοτικότητα του συλλέκτη σκόνης.
  - Υπάρχει πιθανότητα το κάλυμμα ριμισμάτων να είναι παγωμένο όταν κόβεται το μέταλλο.
20. Για να αποτραπεί η εκτόπιση της λεπίδας, η βλάβη ή η υπερβολική φθορά στο έμβολο, παρακαλούμε φροντίστε να έχετε την επιφάνεια της πλάκας βάσης σε επαφή με το αντικείμενο εργασίας ενώ πριονίζετε.
21. Σε χαμηλή ταχύτητα, μην κόβετε ξύλο πάχους άνω των 10 mm ή μέταλλο πάχους άνω του 1 mm.
22. Για να εξασφαλίσετε ακριβή κοπή κατά τη χρήση του οδηγού **(Εικ. 18)**, να ρυθμίζετε πάντοτε τη θέση της τροχιάς στο «0».
23. Όταν πριονίζετε ένα μικρό κυκλικό τόξο, μειώνετε την ταχύτητα τροφοδοσίας του μηχανήματος. Εάν το μηχανήμα τροφοδοτείται πολύ γρήγορα, μπορεί να προκαλέσει σπάσιμο της λεπίδας.
24. Η κυκλική κοπή πρέπει να γίνεται με την λεπίδα περίπου κάθετη στην κάτω επιφάνεια της βάσης.
25. Η γωνιακή κοπή δεν μπορεί να γίνει όταν έχει τοποθετηθεί συλλέκτης σκόνης.
26. Σύνδεση με τον καθαριστή (πωλείται ξεχωριστά) Μέσω της σύνδεσης με τον καθαριστή μέσω του συλλέκτη σκόνης και του προσαρμογέα (πωλείται ξεχωριστά), η περισσότερη σκόνη μπορεί να συλλεχθεί.
27. Κατά την κοπή μεταλλικών υλικών, χρησιμοποιείτε ένα κατάλληλο υγρό κοπής (αζονέλαιο, σαπουνόνερο κλπ.) για να παρατείνετε τη διάρκεια ζωής της λεπίδας. **(Εικ. 19)** Και κόψτε το υλικό σε μεσαία ταχύτητα.
28. Κατά την άνοιγμα μιας τρύπας στο παράθυρο σε υλικό εκτός από ξύλα, αρχικά ανοίξετε μια τρύπα με ένα τρυπάνι ή κάποιο παρόμοιο εργαλείο από το οποίο να ξεκινήσει η κοπή. **(Εικ. 20)**
29. Μην στερεώνετε και μην ασφαρίζετε την ασφάλεια του διακόπτη. Εκτός αυτού, να κρατάτε το δάχτυλό σας μακριά από τον διακόπτη εκκίνησης κατά τη μεταφορά του εργαλείου. Αλλιώς, ο διακόπτης του κύριου σώματος μπορεί να ενεργοποιηθεί και να προκαλέσει μη αναμενόμενα ατυχήματα. (CJ18DA)
30. Μην αφήνετε τα μάτια σας εκτεθειμένα άμεσα στο φως κοιτάζοντας το απευθείας. Αν τα μάτια σας είναι συνεχώς εκτεθειμένα στο φως, μπορεί να προκληθεί κάκωση.
31. Ποτέ μην αγγίζετε τα κινούμενα μέρη. Μην τοποθετείτε ποτέ τα χέρια σας, τα δάχτυλά σας ή τα υπόλοιπα μέλη του σώματός σας κοντά στα κινούμενα μέρη του εργαλείου.

## Ελληνικά

32. Ποτέ μη το θέτετε σε λειτουργία χωρίς όλοι οι προφυλακτήρες να είναι στη θέση τους.  
Ποτέ μην χρησιμοποιείτε αυτό το εργαλείο χωρίς όλοι οι προφυλακτήρες ή τα χαρακτηριστικά ασφαλείας να είναι στη θέση τους και σε καλή κατάσταση λειτουργίας. Αν η συντήρηση ή το σέρβις απαιτεί την αφαίρεση ενός προφυλακτήρα ή ενός χαρακτηριστικού ασφαλείας, πρέπει να επανατοποθετήσετε τον προφυλακτήρα ή το χαρακτηριστικό ασφαλείας πριν από την έναρξη της λειτουργίας του εργαλείου.
33. ΠΟΤΕ μην αφήνετε το εργαλείο σε λειτουργία χωρίς επίβλεψη. Σβήνετε την τροφοδοσία.  
Μην αφήσετε το εργαλείο πριν σταματήσει εντελώς.
34. Μην χρησιμοποιείτε τα ηλεκτρικά εργαλεία σε περιβάλλον στο οποίο μπορεί να προκληθεί έκρηξη, όπως παρουσία εύφλεκτων υγρών, αερίων ή σκόνης. Τα ηλεκτρικά εργαλεία δημιουργούν σπινθήρες, οι οποίοι μπορεί να προκαλέσουν ανάφλεξη της σκόνης ή του καπνού.
35. Μην ασκήσετε ισχυρούς κραδασμούς στον πίνακα διακοπών ή τον σπάστε. Ενδέχεται να προκληθεί πρόβλημα.
36. Μη χρησιμοποιείτε το προϊόν αν το εργαλείο ή οι πόλοι της μπαταρίας (βάση μπαταρίας) είναι παραμορφωμένοι.  
Τοποθετώντας την μπαταρία θα μπορούσε να προκληθεί βραχυκύκλωμα που θα μπορούσε να οδηγήσει σε εκπομπή καπνού ή ανάφλεξη.
37. Διατηρείτε τους ακροδέκτες του εργαλείου (βάση μπαταρίας) χωρίς γρέζια και σκόνη.
- Πριν από τη χρήση, βεβαιωθείτε ότι δεν έχουν συσσωρευτεί γρέζια και σκόνη στην περιοχή των πόλων.
  - Κατά τη διάρκεια της χρήσης, προσπαθήστε να μην πέσουν γρέζια ή σκόνη από το εργαλείο στην μπαταρία.
  - Κατά την αναστολή λειτουργίας ή μετά τη χρήση, μην αφήνετε το εργαλείο σε μέρος όπου μπορεί να εκτεθεί σε γρέζια ή σκόνη.  
Διαφορετικά, θα μπορούσε να προκληθεί βραχυκύκλωμα που θα μπορούσε να οδηγήσει σε εκπομπή καπνού ή ανάφλεξη.
38. Χρησιμοποιείτε πάντα το εργαλείο και την μπαταρία σε θερμοκρασίες μεταξύ -5°C και 40°C.

Παρακαλείστε, επίσης, να τηρείτε τις ακόλουθες προειδοποιήσεις και προφυλάξεις.

### ΠΡΕΙΔΟΠΟΙΗΣΗ

Για να αποφύγετε τυχόν διαρροή της μπαταρίας, παραγωγή θερμότητας, εκπομπή καπνού, έκρηξη ή ανάφλεξη, πρέπει να τηρείτε τις ακόλουθες προφυλάξεις.

1. Βεβαιωθείτε ότι δεν συσσωρεύονται γρέζια και σκόνη στη μπαταρία.
- Κατά την εργασία σας βεβαιωθείτε ότι δεν πέφτει γρέζια και σκόνη στην μπαταρία.
- Βεβαιωθείτε ότι τυχόν γρέζια και σκόνης που πέφτουν πάνω στο ηλεκτρικό εργαλείο την ώρα που εργάζεστε με αυτό, δεν συσσωρεύονται στη μπαταρία.
- Μην αποθηκεύετε αχρησιμοποίητες μπαταρίες σε σημείο εκτεθειμένο σε γρέζια και σκόνη.
- Πριν να αποθηκεύσετε μία μπαταρία, απομακρύνετε τυχόν γρέζια και σκόνης που πιθανόν να έχουν κολλήσει πάνω της και μην την αποθηκεύετε μαζί με μεταλλικά μέρη (βίδες, καρφιά, κ.λπ.).
2. Μην τρυπάτε τη μπαταρία με αιχμηρά αντικείμενα όπως καρφιά, μην χτυπάτε με σφυρί, μην πατάτε, πετάτε ή υποβάλετε σε ισχυρούς κραδασμούς τη μπαταρία.
3. Μην χρησιμοποιείτε μία εμφανώς κατεστραμμένη ή παραμορφωμένη μπαταρία.
4. Μην τοποθετείτε τη μπαταρία με λάθος τρόπο.
5. Μην συνδέετε απευθείας σε ηλεκτρική πρίζα ή στην υποδοχή του αναπτήρα στα αυτοκίνητα.
6. Μην χρησιμοποιείτε τη μπαταρία για χρήση άλλη πέραν της προβλεπόμενης.
7. Σε περίπτωση που δεν ολοκληρώνεται επιτυχώς η διαδικασία φόρτισης της μπαταρίας ακόμα και όταν έχει περάσει ο καθορισμένος χρόνος επαναφόρτισης, σφάλμα ή αμέσως οποιαδήποτε προσπάθεια επαναφόρτισης.
8. Η μπαταρία δεν πρέπει να εκτίθεται σε υψηλή θερμοκρασία ή υψηλή πίεση, όπως στην περίπτωση φούρνου μικροκυμάτων, ξηραντήρα ή δοχείου υψηλής πίεσης.
9. Απομακρύνετε αμέσως από τη φωτιά σε περίπτωση διαρροής ή δυσσομίας.
10. Μην χρησιμοποιείτε το προϊόν σε περιβάλλον με έντονο στατικό ηλεκτρισμό.
11. Σε περίπτωση διαρροής της μπαταρίας, δυσσομίας, παραγωγής θερμότητας, αποχρωματισμού ή παραμόρφωσής της, ή σε περίπτωση που παρατηρηθεί κάτι μη φυσιολογικό κατά τη διάρκεια της χρήσης, της επαναφόρτισης ή της αποθήκευσης, αφαιρέστε την αμέσως από τον εξοπλισμό ή από τον φορτιστή της και σταματήστε να την χρησιμοποιείτε.
12. Μη βυθίζετε την μπαταρία σε υγρό ή μην αφήνετε υγρά να εισχωρήσουν στο εσωτερικό της. Η εισροή αγωγίμων υγρών, όπως το νερό, μπορεί να προκαλέσει βλάβη που οδηγεί σε φωτιά ή έκρηξη. Αποθηκεύστε την μπαταρία σας σε δροσερό, ξηρό μέρος, μακριά από καύσιμα και εύφλεκτα αντικείμενα. Πρέπει να αποφεύγονται οι ατμόσφαιρες με διαβρωτικά αέρια.

### ΠΡΟΣΟΧΗ

1. Εάν διαρρεύσει υγρό από τη μπαταρία και έλθει σε επαφή με τα μάτια σας, μην τα τρίψετε, αλλά ξεπλύνετε πολύ καλά με καθαρό νερό όπως νερό βρύσης, και επικοινωνήστε αμέσως με κάποιο γιατρό. Διαφορετικά μπορεί το υγρό να προκαλέσει προβλήματα στα μάτια σας.
2. Εάν διαρρεύσει υγρό στο δέρμα ή τα ρούχα σας, ξεπλύνετε καλά με καθαρό νερό, όπως νερό βρύσης, αμέσως. Υπάρχει το ενδεχόμενο να ερεθιστεί το δέρμα σας.
3. Εάν διαπιστώσετε σκουριά, δυσσομία, υπερθέρμανση, αποχρωματισμό, παραμόρφωση, και/ή άλλες ανωμαλίες κατά τη χρήση της μπαταρίας για πρώτη φορά, μην την χρησιμοποιήσετε, αλλά επιστρέψτε την στον υπεύθυνο προμηθευτή ή πωλητή.

## ΠΡΟΣΟΧΗ ΣΤΗΝ ΜΠΑΤΑΡΙΑ ΙΟΝΤΩΝ ΛΙΘΙΟΥ

Για την επέκταση του χρόνου διάρκειας της μπαταρίας ιόντων λιθίου υπάρχει η λειτουργία προστασίας που σταματά την ισχύ εξόδου.

Στις περιπτώσεις 1 έως 3 που περιγράφονται κατωτέρω, κατά τη χρήση του προϊόντος, ακόμη κι αν τραβήτε τον διακόπτη ο κινητήρας ενδέχεται να σταματήσει. Αυτό δεν είναι το πρόβλημα αλλά το αποτέλεσμα της λειτουργίας προστασίας.

1. Όταν η υπόλοιπη ισχύς της μπαταρίας που απομένει τελειώσει, ο κινητήρας σταματάει.  
Στην περίπτωση αυτή θα πρέπει να τη φορτίσετε αμέσως.
2. Εάν υπάρχει υπερφόρτιση του εργαλείου ο κινητήρας ενδεχομένως να σταματήσει. Στην περίπτωση αυτή αφήστε τον διακόπτη του εργαλείου σε περιοριστή την αιτία της υπερφόρτωσης. Έπειτα από αυτό μπορείτε να το χρησιμοποιήσετε πάλι.
3. Αν η μπαταρία υπερθερμανθεί υπό το φόρτο εργασίας, η ισχύς της μπαταρίας μπορεί να σταματήσει.  
Σε αυτήν την περίπτωση, διακόπτετε την χρήση της μπαταρίας και την αφήνετε να κρυώσει. Έπειτα από αυτό μπορείτε να το χρησιμοποιήσετε πάλι.

**ΠΡΟΕΙΔΟΠΟΙΗΣΗ**

Εάν ένα αγώγιμο ξένο υλικό τοποθετηθεί στον ακροδέκτη της μπαταρίας ιόντων λιθίου, η μπαταρία ενδέχεται να βραχυκυκλώσει, προκαλώντας φωτιά. Κατά την αποθήκευση της μπαταρίας ιόντων λιθίου να τηρείτε με ακρίβεια τους κανονισμούς που αναφέρονται στα παρακάτω περιεχόμενα.

- Μην τοποθετείτε αγώγιμα θραύσματα, καρφία και καλώδια όπως σιδερένιο και χάλκινο σύρμα στην θήκη αποθήκευσης.
- Για να αποφύγετε την πιθανότητα κάποιου βραχυκυκλώματος, φορτώστε την μπαταρία στο εργαλείο και τοποθετήστε με ασφάλεια το κάλυμμα της μπαταρίας για αποθήκευση έως ότου καλύψετε τον αεραγωγό.

**ΣΧΕΤΙΚΑ ΜΕ ΤΗ ΜΕΤΑΦΟΡΑ ΜΠΑΤΑΡΙΑΣ ΙΟΝΤΩΝ ΛΙΘΙΟΥ**

Κατά τη μεταφορά μίας μπαταρίας ιόντων λιθίου, λάβετε τις ακόλουθες προφυλάξεις.

**ΠΡΟΕΙΔΟΠΟΙΗΣΗ**

Ειδοποιήστε την εταιρεία μεταφορών ότι μία συσκευασία περιέχει μπαταρία ιόντων λιθίου, ενημερώστε την εταιρεία για την απόδοση ισχύος της, και ακολουθήστε τις οδηγίες της εταιρείας μεταφορών κατά τη διευθέτηση της μεταφοράς.

- Οι μπαταρίες ιόντων λιθίου που υπερβαίνουν την απόδοση ισχύος των 100 Wh θεωρούνται στην κατάταξη εμπορευμάτων ως Επικίνδυνο Φορτίο και θα χρειαστείτε ειδικές διαδικασίες υποβολής αιτήσεων.
- Για μεταφορά στο εξωτερικό, πρέπει να συμμορφώνεστε με τους διεθνείς νόμους και κανόνες και κανονισμούς της χώρας προορισμού.
- Εάν εγκατασταθεί το BSL36B18 στο ηλεκτρικό εργαλείο, η ισχύς εξόδου θα υπερβεί τα 100 Wh και η μονάδα θα ταξινομηθεί ως Επικίνδυνο Αγαθό στην ταξινόμηση εμπορευμάτων.

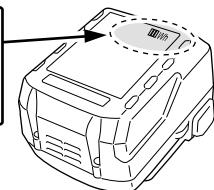
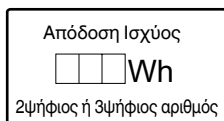
**ΟΝΟΜΑΤΑ ΤΜΗΜΑΤΩΝ (Εικ. 1–Εικ. 24)**









① Διακόπτης	⑫ Μπαταρία
② Κουμπί Ξεκλειδώματος	⑬ Λαβή
③ Λυχνία LED	⑭ Πινακίδα ονόματος
④ Μοχλός	⑮ Άγκιστρο
⑤ Λεπίδα	⑯ Ασφάλεια
⑥ Οδηγός ρολό	⑰ Κουμπί αλλαγής
⑦ Διακόπτης αλλαγής	⑱ Δοκιμαστική λάμπα
⑧ Πλάκα βάσης	⑲ Έμβολο
⑨ Βάση	⑳ Στήριγμα λεπίδας
⑩ Εξάγωνο κλειδί άλεν	㉑ Βίδα βάσης
⑪ Μοτέρ	㉒ Προφυλακτήρας σχίζας

㉓ Κάλυμμα ριμισμάτων	⑳ Ξυλόβιδα / Καρφί
㉔ Υπο-βάση (προαιρετικά εξαρτήματα)	㉒ Λιπαντήρας
㉕ Βίδα	㉓ Σημάδι ▽
㉖ Διακόπτης ένδειξης υπόλοιπου φορτίου μπαταρίας	㉔ Ημικυκλικό τμήμα
㉗ Λυχνία ένδειξης υπόλοιπου φορτίου μπαταρίας	㉕ Κλίμακα
㉘ Διακόπτης ένδειξης στάθμης μπαταρίας	㉖ Συλλέκτης σκόνης
㉙ Λυχνία ένδειξης στάθμης μπαταρίας	㉗ Εγκοπή
㉚ Οδηγός (προαιρετικά εξαρτήματα)	㉘ Προσαρμογέας (προαιρετικά εξαρτήματα)



**ΣΥΜΒΟΛΑ****ΠΡΟΕΙΔΟΠΟΙΗΣΗ**

Τα παρακάτω δείχνουν τα σύμβολα που χρησιμοποιούνται στο μηχανήμα. Βεβαιωθείτε ότι κατανοείτε τη σημασία τους πριν τη χρήση.

	CJ18DA / CJ18DB : Σέγα μπαταρίας
	Για τον περιορισμό του κινδύνου τραυματισμού, ο χρήστης πρέπει να διαβάσει το εγχειρίδιο οδηγιών χρήσης.
	Μόνο για τις χώρες της ΕΕ Μην πετάτε τα ηλεκτρικά εργαλεία στον κάδο οικιακών απορριμμάτων! Σύμφωνα με την Ευρωπαϊκή Οδηγία 2012/19/ΕΕ περί ηλεκτρικών και ηλεκτρονικών συσκευών και την εφαρμογή της στην εθνική νομοθεσία, τα ηλεκτρικά εργαλεία που έχουν φτάσει στο τέλος της ζωής τους πρέπει να συλλέγονται ξεχωριστά και να επιστρέφονται για ανακύκλωση με τρόπο φιλικό προς το περιβάλλον.
	Συνεχές ρεύμα
	Ονομαστική τάση
	Ταχύτητα χωρίς φορτίο
	Βάρος (Σύμφωνα με τη Διαδικασία-EPTA 01/2014)
	Ενεργοποίηση
	Απενεργοποίηση
	Αποσυνδέστε την μπαταρία
	Κλειδωμα
	Ξεκλειδωμα
	Ξύλο

	Μέταλλο
	Ανοξείδωτο ατσάλι
	Διακόπτης ένδειξης υπόλοιπου φορτίου μπαταρίας
	Το υπόλοιπο φορτίο της μπαταρίας είναι σχεδόν άδειο. Επαναφορτίστε την μπαταρία το συντομότερο δυνατό
	Το υπόλοιπο φορτίο της μπαταρίας βρίσκεται στη μέση.
	Το υπόλοιπο φορτίο της μπαταρίας είναι αρκετό.
	Προειδοποίηση
	Απαγορευμένη ενέργεια

## Μπαταρία

	Ανάβει; Το υπόλοιπο φορτίο της μπαταρίας είναι πάνω από το 75%.
	Ανάβει; Το υπόλοιπο φορτίο της μπαταρίας βρίσκεται στο 50%-75%.
	Ανάβει; Το υπόλοιπο φορτίο της μπαταρίας βρίσκεται στο 25%-50%.
	Ανάβει; Το υπόλοιπο φορτίο της μπαταρίας είναι λιγότερο από το 25%.
	Αναβοσβήνει; Το υπόλοιπο φορτίο της μπαταρίας είναι σχεδόν άδειο. Επαναφορτίστε την μπαταρία το συντομότερο δυνατό.
	Αναβοσβήνει; Η έξοδος ανεσάτλη λόγω υψηλής θερμοκρασίας. Αφαιρέστε την μπαταρία από το εργαλείο και αφήστε τη να κρυώσει.
	Αναβοσβήνει; Η έξοδος ανεσάτλη λόγω βλάβης ή δυσλειτουργίας. Το πρόβλημα ενδεχομένως να οφείλεται στην μπαταρία, οπότε παρακαλούμε επικοινωνήστε με τον αντιπρόσωπό σας.

## ΕΦΑΡΜΟΓΕΣ

- Κοπή διαφόρων ξύλων και άνοιγμα κοιλοτήτων
- Κοπή φύλλων μαλακού ατσάλιου, αλουμινένιων φύλλων και φύλλων χαλκού
- Κοπή συνθετικών ρητινών, όπως φαινολικές ρητίνες και βινυλολωρίδιο
- Κοπή λεπτών και μαλακών οικοδομικών υλικών
- Κοπή φύλλων ανοξείδωτου ατσάλιου (με λεπίδα Αρ. 97

## ΤΕΧΝΙΚΑ ΧΑΡΑΚΤΗΡΙΣΤΙΚΑ

Μοντέλ	CJ18DA	CJ18DB
Τάση	18 V	
Μέγ. βάθος κοπής	Ξύλο 135 mm Μαλακό ατσάλι 10 mm Ανοξείδωτο ατσάλι 2,5 mm	
Ταχύτητα χωρίς φορτίο	0-2500 min <sup>-1</sup>	550-2500 min <sup>-1</sup>
Διαδρομή	26 mm	
Ελάχ. ακτίνα κοπής	25 mm	
Βάρος*	2,5 kg (BSL1850C) 2,9 kg (BSL36B18)	2,6 kg (BSL1850MA) 2,9 kg (BSL36B18)

\* Σύμφωνα με τη Διαδικασία EPTA 01/2014  
Ανάλογα με την προσαρτημένη μπαταρία. Το μεγαλύτερο βάρος μετρείται μαζί με το BSL36B18.

## ΣΗΜΕΙΩΣΗ

Εξαιτίας του συνεχιζόμενου προγράμματος έρευνας και ανάπτυξης της HiKOKI, τα τεχνικά χαρακτηριστικά που αναφέρονται εδώ μπορούν να αλλάξουν χωρίς προηγούμενη ειδοποίηση.

## ΦΟΡΤΙΣΗ

Πριν χρησιμοποιήσετε το ηλεκτρικό εργαλείο, φορτίστε την μπαταρία ως ακολούθως.

- Συνδέστε το καλώδιο ρεύματος του φορτιστή στην υποδοχή.**  
Όταν συνδέετε το βύσμα του φορτιστή στην υποδοχή, η δοκιμαστική λάμπα θα αναβοσβήνει με κόκκινο (Σε διαστήματα 1 δευτερολέπτου).
  - Τοποθετήστε την μπαταρία στο φορτιστή.**  
Τοποθετήστε με ασφάλεια την μπαταρία στο φορτιστή όπως φαίνεται στην **Εικ. 3**.
  - Φόρτιση**  
Όταν τοποθετείτε την μπαταρία στον φορτιστή, η δοκιμαστική λάμπα θα ανάβει συνεχώς με κόκκινο. Όταν η μπαταρία επαναφορτιστεί πλήρως, η δοκιμαστική λάμπα θα αναβοσβήνει με κόκκινο (Σε διαστήματα 1 δευτερολέπτου). (Βλέπε **Πίνακας 1**)
- (1) Ένδειξη δοκιμαστικής λάμπας  
Οι ενδείξεις της δοκιμαστικής λάμπας θα είναι όπως εμφανίζονται στον **Πίνακα 1**, σύμφωνα με την κατάσταση του φορτιστή ή της επαναφορτιζόμενης μπαταρίας.

## ΒΑΣΙΚΑ ΕΞΑΡΤΗΜΑΤΑ

Εκτός από την κύρια μονάδα (1 μονάδα), η συσκευασία περιέχει τα εξαρτήματα που αναφέρονται στην σελίδα 231.

Τα βασικά εξαρτήματα υπόκεινται σε αλλαγή χωρίς προειδοποίηση.

Πίνακας 1

Ενδείξεις δοκιμαστικής λάμπας				
Δοκιμαστική λάμπα (κόκκινο)	Πριν την φόρτιση	Αναβοσβήνει	Ανάβει για 0,5 δευτερόλεπτα. Δεν ανάβει για 0,5 δευτερόλεπτα. (κλειστό για 0,5 δευτερόλεπτα)	
	Κατά την φόρτιση	Ανάβει	Ανάβει συνεχώς	
	Ολοκληρώση φόρτισης	Αναβοσβήνει	Ανάβει για 0,5 δευτερόλεπτα. Δεν ανάβει για 0,5 δευτερόλεπτα. (κλειστό για 0,5 δευτερόλεπτα)	
	Αναμένεται υπερθέρμανση μπαταρίας	Αναβοσβήνει	Ανάβει για 1 δευτερόλεπτα. Δεν ανάβει για 0,5 δευτερόλεπτα. (κλειστό για 0,5 δευτερόλεπτα)	
	Φόρτιση αδύνατη	Τρεμοπαίζει	Ανάβει για 0,1 δευτερόλεπτα. Δεν ανάβει για 0,1 δευτερόλεπτα. (κλειστό για 0,1 δευτερόλεπτα)	Δυσλειτουργία στην μπαταρία ή στο φορτιστή

(2) Αναφορικά με τις θερμοκρασίες και το χρόνο φόρτισης της επαναφορτιζόμενης μπαταρίας  
Οι θερμοκρασίες και ο χρόνος φόρτισης θα είναι όπως εμφανίζονται στον **Πίνακα 2**.

Πίνακας 2

Φορτιστής		UC18YFSL	
Μπαταρία			
Τάση φόρτισης	V	14,4 V	18 V
Τύπος μπαταρίας		Li-ion	
Θερμοκρασίες στις οποίες η μπαταρία μπορεί να φορτιστεί		0°C–50°C	
Χρόνος φόρτισης για την χωρητικότητα της μπαταρίας, κατά προσέγγιση (Στους 20°C)			
1,5 Ah	λεπ	22 (4 στοιχείων)	22 (5 στοιχείων)
2,0 Ah	λεπ	30 (4 στοιχείων)	30 (5 στοιχείων)
2,5 Ah	λεπ	35 (4 στοιχείων)	35 (5 στοιχείων)
3,0 Ah	λεπ	45 (8 στοιχείων/4 στοιχείων)	45 (10 στοιχείων/5 στοιχείων)
4,0 Ah	λεπ		
5,0 Ah	λεπ	60 (8 στοιχείων)	60 (10 στοιχείων)
6,0 Ah	λεπ	75 (8 στοιχείων)	75 (10 στοιχείων)
8,0 Ah	λεπ	90 (8 στοιχείων)	90 (10 στοιχείων)
		–	120 (10 στοιχείων)

**ΣΗΜΕΙΩΣΗ**

Ο χρόνος φόρτισης ενδέχεται να διαφέρει ανάλογα με τη θερμοκρασία του περιβάλλοντος και την τάση της πηγής ρεύματος.

4. Αποσυνδέστε το καλώδιο ρεύματος του φορτιστή από την υποδοχή.
5. Κρατήστε τον φορτιστή σταθερά και τραβήξτε τη μπαταρία.

**ΣΗΜΕΙΩΣΗ**

Βεβαιωθείτε ότι έχετε αφαιρέσει την μπαταρία από τον φορτιστή πριν την χρήση και στην συνέχεια φυλάξτε την κατάλληλα.

**Σχετικά με την ηλεκτρική εκκένωση σε περίπτωση νέων μπαταριών κλπ.**

Εφόσον η εσωτερική χημική ουσία των νέων μπαταριών και των μπαταριών που δεν έχουν χρησιμοποιηθεί για μεγάλο χρονικό διάστημα δεν δραστηριοποιείται, η ηλεκτρική εκκένωση μπορεί να είναι χαμηλή όταν τις χρησιμοποιείτε για πρώτη και δεύτερη φορά. Αυτό αποτελεί προσωρινό φαινόμενο, και ο φυσιολογικός χρόνος που απαιτείται για την επαναφόρτιση θα αποκατασταθεί με την επαναφόρτιση των μπαταριών 2–3 φορές.

**Πώς να κάνετε τις μπαταρίες να αποδίδουν για περισσότερο χρόνο.**

- (1) Επαναφορτίστε τις μπαταρίες πριν εξαντληθούν εντελώς.  
Όταν νιώσετε ότι η ισχύς του εργαλείου γίνεται πιο αδύναμη, σταματήστε τη χρήση του εργαλείου και επαναφορτίστε την μπαταρία του. Αν συνεχίσετε να χρησιμοποιείτε το εργαλείο και να εκκενώνετε το ηλεκτρικό ρεύμα, η μπαταρία μπορεί να πάθει ζημιά και η διάρκεια ζωής της να μειωθεί.
- (2) Αποφεύγετε την επαναφόρτιση σε υψηλές θερμοκρασίες.  
Μία επαναφορτιζόμενη μπαταρία μπορεί να είναι ζεστή αμέσως μετά τη χρήση. Εάν αυτή η μπαταρία επαναφορτιστεί αμέσως μετά τη χρήση, η εσωτερική χημική ουσία θα φθαρεί και η διάρκεια ζωής της μπαταρίας θα μειωθεί. Αφήστε την μπαταρία και φορτίστε την αφού έχει κρυώσει για λίγο.

## ΠΡΟΣΟΧΗ

- Εάν η μπαταρία έχει φορτιστεί όσο είναι ζεστή λόγω του ότι έχει εκτεθεί για μεγάλο διάστημα σε ένα μέρος που έρχεται σε άμεση επαφή με το φως του ήλιου ή λόγω πρόσφατης χρήσης της μπαταρίας, η δοκιμαστική λάμπα του φορτιστή ανάβει για 1 δευτερόλεπτο, δεν ανάβει για 0,5 δευτερόλεπτα (κλειστό για 0,5 δευτερόλεπτα). Σε μια τέτοια περίπτωση, αφήστε πρώτα την μπαταρία να κρυώσει και ύστερα ξεκινήστε να την φορτίζετε.
- Όταν η δοκιμαστική λάμπα τρεμοσβήνει (σε διαστήματα 0,2 δευτερολέπτων), ελέγξτε για την παρουσία ξένων αντικειμένων στην υποδοχή σύνδεσης του φορτιστή μπαταρίας και αν υπάρχουν αφαιρέστε τα. Αν δεν υπάρχουν ξένα αντικείμενα, είναι πιθανό η μπαταρία ή ο φορτιστής να δυσλειτουργούν. Πηγαίνετε τα στο πλησιότερο Κέντρο Εξυπηρέτησης.
- Επειδή ο ενσωματωμένος μικροϋπολογιστής χρειάζεται περίπου 3 δευτερόλεπτα για να επιβεβαιώσει ότι η μπαταρία που φορτίζεται με τον UC18VFSL έχει αφαιρεθεί, περιμένετε τουλάχιστον 3 δευτερόλεπτα πριν να την εισάγετε εκ νέου για να συνεχίσετε την φόρτιση. Αν η μπαταρία εισαχθεί εκ νέου μέσα σε 3 δευτερόλεπτα, ενδέχεται να μη φορτιστεί σωστά.

\*1 Υπο-βάση

## ΣΗΜΕΙΩΣΗ

Όταν η υπο-βάση είναι είναι προσαρτημένη, η προεξοχή της λεπίδας από το υλικό το οποίο κόβεται θα μειωθεί κατά 3 χιλ. Όταν η λεπίδα έχει μετακινηθεί προς τα κάτω στο χαμηλότερο σημείο, ελέγξτε για να βεβαιωθείτε ότι προεξέχει από το υλικό.

\*2 Λειτουργία διακόπτη

<CJ18DB>

- Μην χειρίζεστε το εργαλείο ενώ πατιέται ο διακόπτης.

\*3 Τρόπος χρήσης της ενδεικτικής λυχνίας LED

## ΣΗΜΕΙΩΣΗ

Για την αποφυγή της κατανάλωσης της ισχύος της μπαταρίας, να απενεργοποιείτε συχνά την ενδεικτική λυχνία LED. Η λυχνία σβήνει μετά από την απελευθέρωση του διακόπτη.

\*4 Ένδειξη εναπομείνουσας μπαταρίας (CJ18DA)

## ΣΗΜΕΙΩΣΗ

Όταν χρησιμοποιείτε μπαταρία με ενδεικτική λυχνία, ανατρέξτε στην ενδεικτική λυχνία της μπαταρίας για την υπολειπόμενη ισχύ της μπαταρίας.

## ΕΠΙΛΟΓΗ ΛΕΠΙΔΩΝ

### Ανταλλακτικές λεπίδες

Για να εξασφαλίσετε τη μέγιστη απόδοση και αποτελέσματα της λειτουργίας, είναι πολύ σημαντικό να επιλέξετε την κατάλληλη λεπίδα ώστε να ταιριάζει καλύτερα με τον τύπο και το πάχος του υλικού που πρόκειται να κοπεί. Ο αριθμός της λεπίδας είναι χαραγμένος κοντά στο τμήμα στερέωσης της κάθε λεπίδας. Επιλέξτε τις κατάλληλες λεπίδες ανατρέχοντας στον **Πίνακα 3**.

## ΣΥΝΤΗΡΗΣΗ ΚΑΙ ΕΛΕΓΧΟΣ

### ΠΡΟΣΟΧΗ

Βεβαιωθείτε ότι έχετε απενεργοποιήσει τον διακόπτη και ότι έχετε αφαιρέσει την μπαταρία πριν τη συντήρηση και την επιθεώρηση.

#### 1. Έλεγχος της λεπίδας

Η συνεχής χρήση μιας αμβλείας λεπίδας θα προκαλέσει μειωμένη απόδοση κοπής και μπορεί να προκαλέσει υπερφόρτωση του μοτέρ. Αντικαταστήστε τη λεπίδα με νέα όταν παρατηρήσετε υπερβολική τριβή.

#### 2. Έλεγχος των βιδών στερέωσης

Να ελέγχετε τακτικά όλες τις βίδες στερέωσης και να βεβαιωθείτε ότι έχουν σφίξει καλά. Σε περίπτωση που κάποια βίδα είναι χαλαρή, σφίξτε την άμεσα. Διαφορετικά μπορεί να προκύψει σοβαρός κίνδυνος.

#### 3. Συντήρηση του κινητήρα

Η περιέλιξη της μονάδας κινητήρα αποτελεί την «βασική λειτουργία» του ηλεκτρικού εργαλείου. Ασκήστε τη δέουσα προσοχή ώστε η περιέλιξη να μην υφίσταται βλάβες και/ή να μην λερώνεται με λάδι ούτε να βρέχεται με νερό.

#### 4. Επιθεώρηση των ακροδεκτών (εργαλείο και μπαταρία)

Ελέγξτε για να βεβαιωθείτε ότι δεν έχουν συσσωρευτεί γρέζια και σκόνη στους ακροδέκτες. Σε ορισμένες περιπτώσεις ελέγξτε πριν, κατά τη διάρκεια και μετά τη λειτουργία.

### ΠΡΟΣΟΧΗ

Απομακρύνετε τυχόν γρέζια ή σκόνη που ενδέχεται να έχουν μαζευτεί στους ακροδέκτες. Διαφορετικά, ενδέχεται να εμφανιστεί δυσλειτουργία.

## ΣΤΕΡΕΩΣΗ ΚΑΙ ΛΕΙΤΟΥΡΓΙΑ

Ενέργεια	Εικόνα	Σελίδα
Αφαίρεση και τοποθέτηση της μπαταρίας	2	2
Φόρτιση	3	2
Αλλαγή λεπίδων	4	3
Ρύθμιση της ταχύτητας λειτουργίας λεπίδας (CJ18DB)	5	3
Ρύθμιση της λειτουργίας τροχιάς	6	3
Προφυλακτικές σχίζας	7	4
Κάλυμμα ριμισμάτων	8	4
Υπο-βάση*1 (πωλείται ξεχωριστά)	9	5
Αντικατάσταση της πλάκας βάσης	10	5
Στερέωση του εξάγωνου κλειδιού άλεν	11	5
Λειτουργία διακόπτη*2	12	5
Τρόπος χρήσης της ενδεικτικής λυχνίας LED*3	13	6
Ένδειξη εναπομείνουσας μπαταρίας*4 (CJ18DA)	14	6
Ένδειξη εναπομείνουσας μπαταρίας (CJ18DB)	15	6
Τοποθέτηση του οδηγού (πωλείται ξεχωριστά)	16	6
Ευθύγραμμη κοπή	17	7
Κοπή ενός κύκλου ή κυκλικού τόξου	18	7
Κοπή μεταλλικών υλικών	19	7
Άνοιγμα κοιλότητας	20	7
Γωνιακή κοπή	21	8
Σχετικά με την κοπή φύλλων ανοξείδωτου ατσάλιου	22	8
Σύνδεση με καθαριστικό (πωλείται ξεχωριστά)	23	9
Επιλογή εξαρτημάτων	—	232



**5. Καθαρισμός του εξωτερικού**

Όταν το ηλεκτρικό εργαλείο είναι λερωμένο, να το σκουπίζετε με ένα μαλακό στεγνό πανί ή με ένα πανί μουσκεμένο σε σαπουνόνερο. Μη χρησιμοποιείτε διαλύματα χλωρίνης, βενζίνη ή διαλυτικό χρώματος, για να μην καταστραφούν τα πλαστικά μέρη.

**6. Αποθήκευση**

Αποθηκεύετε το ηλεκτρικό εργαλείο και την μπαταρία σε χώρο όπου η θερμοκρασία είναι μικρότερη από 40°C και μακριά από την πρόσβαση παιδιών.

**ΣΗΜΕΙΩΣΗ**

Αποθήκευση Μπαταριών Ιόντων Λιθίου.

Βεβαιωθείτε ότι οι μπαταρίες ιόντων λιθίου είναι πλήρως φορτισμένες πριν να τις αποθηκεύσετε.

Τυχόν παρατεταμένη αποθήκευση (3 μήνες ή παραπάνω) μπαταριών με χαμηλό φορτίο μπορεί να έχει ως αποτέλεσμα την υποβάθμιση της απόδοσης, μειώνοντας σημαντικά τον χρόνο χρήσης της μπαταρίας ή καθιστώντας τις μπαταρίες ανίκανες στην κατακράτηση φορτίου.

Ωστόσο, ο σημαντικός μειωμένος χρόνος χρήσης της μπαταρίας μπορεί να ανακτηθεί με την επαναληπτική φόρτιση και χρήση των μπαταριών δυο έως πέντε φορές.

Εάν ο χρόνος χρήσης της μπαταρίας είναι εξαιρετικά σύντομος παρά την επανειλημμένη φόρτιση και χρήση, εξετάστε τις μπαταρίες.

**ΠΡΟΣΟΧΗ**

Κατά τον έλεγχο και τη συντήρηση των ηλεκτρικών εργαλείων, οι κανόνες ασφαλείας και οι κανονισμοί που υπάρχουν σε κάθε χώρα πρέπει να ακολουθούνται.

**Σημαντική ειδοποίηση για τις μπαταρίες στα ηλεκτρικά εργαλεία της HiKOKI χωρίς καλώδιο**

Να χρησιμοποιείτε πάντα κάποια από τις καθορισμένες γνήσιες μπαταρίες. Δεν μπορούμε να εγγυηθούμε για την ασφάλεια και την απόδοση του ασύρματου ηλεκτρικού μας εργαλείου όταν χρησιμοποιείτε μπαταρίες που είναι διαφορετικές από αυτές που έχουν καθοριστεί από εμάς, ή όταν η μπαταρία είναι αποσυναρμολογημένη ή τροποποιημένη (λόγω αποσυναρμολόγησης ή αντικατάστασης στοιχείων ή άλλων εσωτερικών μερών).

**ΕΓΓΥΗΣΗ**

Εγγυόμαστε για τα ηλεκτρικά εργαλεία HiKOKI σύμφωνα με τον θεσμικό κανονισμό/ειδικό κανονισμό της χώρας. Η παρούσα εγγύηση δεν καλύπτει ελαττώματα ή ζημιές λόγω κακής χρήσης, κακομεταχείρισης ή φυσιολογικής φθοράς. Σε περίπτωση παραπόνων παρακαλούμε αποστείλετε το ηλεκτρικό εργαλείο, χωρίς να το αποσυναρμολογήσετε μαζί με το ΠΙΣΤΟΠΟΙΗΤΙΚΟ ΕΓΓΥΗΣΗΣ το οποίο βρίσκεται στο τέλος των εν λόγω οδηγιών χειρισμού, σε Εξουσιοδοτημένο Κέντρο Εξυπηρέτησης της HiKOKI.

**Πληροφορίες που αφορούν τον εκπεμπόμενο θόρυβο και τη δόνηση**

Οι τιμές μετρήθηκαν σύμφωνα με το EN62841 και βρέθηκαν σύμφωνες με το ISO 4871.

Μετρηθείσα στάθμη ηχητικής ισχύος A:

96 dB (A) (CJ18DA, CJ18DB)

Μετρηθείσα στάθμη ηχητικής πίεσης A:

85 dB (A) (CJ18DA, CJ18DB)

Περιθώριο σφάλματος K: 5 dB (A)

Φοράτε προστατευτικά αυτιών.

Συνολικές τιμές δόνησης (διανυσματικό άθροισμα τριαξονικού καλωδίου) που καθορίζονται σύμφωνα με το πρότυπο EN62841

Κοπή σανίδων:

Τιμή εκπομπής δόνησης **a<sub>h</sub>**, **B** = 7.5 m/s<sup>2</sup> (CJ18DA)  
9.0 m/s<sup>2</sup> (CJ18DB)

Περιθώριο σφάλματος K = 1,5 m/s<sup>2</sup>

Κοπή φύλλου μετάλλου:

Τιμή εκπομπής δόνησης **a<sub>h</sub>**, **M** = 6.0 m/s<sup>2</sup> (CJ18DA)  
8.0 m/s<sup>2</sup> (CJ18DB)

Περιθώριο σφάλματος K = 1,5 m/s<sup>2</sup>

Η δηλωμένη συνολική τιμή κραδασμών και η δηλωμένη τιμή εκπομπής θορύβου έχουν μετρηθεί σύμφωνα με μια τυπική μέθοδο δοκιμής και μπορούν να χρησιμοποιηθούν για τη σύγκριση ενός εργαλείου με ένα άλλο.

Μπορούν επίσης να χρησιμοποιηθούν σε μια προκαταρκτική αξιολόγηση της έκθεσης.

**ΠΡΟΕΙΔΟΠΟΙΗΣΗ**

○ Η εκπομπή κραδασμών και θορύβου κατά την πραγματική χρήση του ηλεκτρικού εργαλείου μπορεί να διαφέρει από τη δηλωμένη συνολική τιμή, ανάλογα με τους τρόπους χρήσης του εργαλείου, ειδικά το είδος του προς επεξεργασία τεμαχίου εργασίας και.

○ Καθορίστε μέτρα ασφαλείας για την προστασία του χειριστή που βασίζονται σε μια εκτίμηση της έκθεσης στις πραγματικές συνθήκες χρήσης (λαμβάνοντας υπόψη όλα τα μέρη του κύκλου λειτουργίας όπως τον χρόνο που το εργαλείο είναι απενεργοποιημένο και το διάστημα όπου είναι αδρανές συν του χρόνου ενεργοποίησης).

**ΣΗΜΕΙΩΣΗ**

Εξαιτίας του συνεχιζόμενου προγράμματος έρευνας και ανάπτυξης της HiKOKI, τα τεχνικά χαρακτηριστικά που αναφέρονται εδώ μπορούν να αλλάξουν χωρίς προηγούμενη ειδοποίηση.

### Πίνακας 3 Λίστα κατάλληλων λεπίδων

Υλικό προς κοπή	Λεπίδα	Αρ. 1 (Εξαιρετικά μεγάλη)	Αρ. 11	Αρ. 12	Αρ. 15	Αρ. 16	Αρ. 21	Αρ. 22	Αρ. 41	Αρ. 97
		Πάχος του υλικού (mm)								
Ξυλεία	Γενική ξυλεία	Κάτω των 135	10-55	Κάτω των 20	/	/	10-55	5-40	10-65	/
	Κόντρα πλακέ	/	5-30	Κάτω των 10	/	/	5-30	3-20	/	/
Φύλλο σιδήρου	Μαλακό φύλλο ασαλιού	/	/	/	3-6	Κάτω των 3	/	/	/	2-5
	Φύλλο ανοξείδωτου ασαλιού	/	/	/	/	/	/	/	/	1,5-2,5
Μη σιδηρούχο μέταλλο	Αλουμίνιο, χαλκός, μπρούντζος	/	/	/	3-12	Κάτω των 3	/	/	/	Κάτω των 5
	Πλαίσιο αλουμινίου	/	/	/	Ύψος έως και 25	/	/	/	/	Ύψος έως και 25
Πλαστικά	Φαινολική ρητίνη, μελαμίνη, ρητίνη κλπ.	/	/	/	5-20	Κάτω των 6	5-15	Κάτω των 6	/	5-15
	Βυνιλοχλωρίδιο, ακρυλική ρητίνη κλπ.	/	5-30	Κάτω των 10	5-20	Κάτω των 5	5-30	3-20	/	5-15
	Αφρώδες πολυαιθυλένιο, αφρώδης στυρόλη	/	10-55	3-25	5-25	3-25	10-55	3-40	/	5-25
Πολτός	Χαρτόνι, αυλακωτό χαρτί	/	10-55	3-25	/	/	10-55	3-40	/	/
	Πάνελ από σκληρή ξυλεία	/	/	/	3-25	Κάτω των 6	/	/	/	3-25
	Ινοσανίδα	/	/	/	/	Κάτω των 6	/	/	/	/

#### ΣΗΜΕΙΩΣΗ

Η ελάχιστη ακτίνα κοπής των λεπίδων Αρ. 1 (Εξαιρετικά μεγάλη), Αρ. 21, Αρ. 22 και Αρ. 41 είναι 100 mm.

## ΕΠΙΛΥΣΗ ΠΡΟΒΛΗΜΑΤΩΝ

Χρησιμοποιήστε τις επιθεωρήσεις του παρακάτω πίνακα εάν το εργαλείο δεν λειτουργεί φυσιολογικά. Εάν τα παρακάτω δεν επιλύουν το πρόβλημα, επικοινωνήστε με την αντιπρόσωπο σας ή με το εξουσιοδοτημένο κέντρο εξυπηρέτησης της HiKOKI.

Σύμπτωμα	Πιθανή αιτία	Αποκατάσταση
Το εργαλείο δεν λειτουργεί	Δεν υπάρχει εναπομένουσα ισχύ στην μπαταρία	Φορτίστε την μπαταρία.
	Η μπαταρία δεν έχει εγκατασταθεί πλήρως.	Σπρώξτε την μπαταρία μέχρι να ακούσετε τον χαρακτηριστικό ήχο ασφάλισης (κλικ).
Το εργαλείο σταμάτησε ξαφνικά	Το εργαλείο υπερφορτώθηκε	Απαλλαγείτε από το πρόβλημα που προκαλεί την υπερφόρτωση.
	Υπερθέρμανση μπαταρίας	Κατά τη λειτουργία, ελαφρύνετε την εφαρμοζόμενη πίεση. Αφήστε το εργαλείο και την μπαταρία να κρυσώσουν καλά.
Λεπίδα - δεν μπορούν να προσαρτηθούν - πέφτουν	Το σχήμα του τμήματος προσάρτησης δεν ταιριάζει	Χρησιμοποιήστε την κατάλληλη λεπίδα (Ανατρέξτε στην ενότητα «Επιλογή εξαρτημάτων»)
	Ο μοχλός είναι ανοιχτός.	Κλείστε τον μοχλό.
	Υπάρχει ξένο υλικό μέσα στο στήριγμα της λεπίδας.	Αφαιρέστε το ξένο υλικό.
Ο διακόπτης δεν μπορεί να τραβηχτεί	Το κουμπί κλειδώματος είναι πατημένο (CJ18DA)	Απελευθερώστε το κουμπί κλειδώματος.
Ένας ασυνήθιστος διαπεραστικός θόρυβος συμβαίνει όταν πατιέται ο διακόπτης σκανδάλης.	Η διακόπτης σκανδάλης τραβιέται ελαφρά μόνο. (CJ18DA)	Αυτό δεν αποτελεί δυσλειτουργία. Αυτό δεν συμβαίνει εάν ο διακόπτης σκανδάλης πατηθεί πλήρως.
Η λεπίδα φθείρεται πολύ γρήγορα.	Το σωστό λάδι μηχανής που δεν χρησιμοποιείται κατά την κοπή μεταλλικών υλικών	Χρησιμοποιήστε λάδι μηχανής (λάδι τουρμπίνας, κλπ.)
	Ο αριθμός των κτυπημάτων είναι πολύ γρήγορος	Θέστε τον επιλογέα σε μια χαμηλότερη ρύθμιση από την τρέχουσα. (CJ18DB) (Μετάβαση σε λειτουργία χαμηλής ταχύτητας κατά την κοπή φύλλων ανοξείδωτου ατσάλιού) (Ανατρέξτε στην ενότητα «Ρύθμιση της ταχύτητας λειτουργίας»)
	Πάρα πολύ μεγάλη εφαρμοζόμενη πίεση κατά τη λειτουργία	Κατά τη λειτουργία, ελαφρύνετε την εφαρμοζόμενη πίεση.
Δεν είναι δυνατή η σωστή κοπή.	Η λεπίδα είναι ακατάλληλη για την ποιότητα και το πάχος του προς κοπή υλικού	Χρησιμοποιήστε την κατάλληλη λεπίδα (Ανατρέξτε στην ενότητα «Επιλογή εξαρτημάτων»)
	Η ταχύτητα και η θέση τροχιάς είναι ακατάλληλες για την ποιότητα και το πάχος του προς κοπή υλικού	Ρυθμίστε την κατάλληλη ταχύτητα και θέση τροχιάς (Ανατρέξτε στην ενότητα «Στερέωση και λειτουργία» Εικ. 17–22 στη σελίδα 128.)
	Η λεπίδα είναι φθαρμένη, υποβαθμισμένη ή έχει καταστραφεί	Αντικαταστήστε με μία νέα λεπίδα.

## OGÓLNE WSKAZÓWKI BEZPIECZEŃSTWA DOTYCZĄCE ELEKTRONARZĘDZI

### ⚠ OSTRZEŻENIE

Należy zapoznać się ze wszystkimi wskazówkami bezpieczeństwa, instrukcjami, ilustracjami i danymi technicznymi tego elektronarzędzia.

Nieprzestrzeganie wszystkich wymienionych poniżej instrukcji może być przyczyną porażenia prądem, pożaru i/lub poważnych obrażeń.

Ostrzeżenia i wskazówki bezpieczeństwa należy zachować do wglądu.

Wykorzystywane w treści wskazówek bezpieczeństwa określenie „elektronarzędzie” odnosi się do narzędzi zasilanych z sieci elektrycznej (przewodowych) lub z akumulatora (bezprowodowych).

#### 1) Bezpieczeństwo na stanowisku pracy

a) Stanowisko pracy należy utrzymywać w czystości i odpowiednio oświetlać. Nieporządek lub nieodpowiednie oświetlenie stanowiska pracy może być przyczyną wypadków.

b) Elektronarzędzi nie należy użytkować w miejscach zagrożonych wybuchem, na przykład w pobliżu łatwopalnych cieczy, gazów lub pyłów.

Pracujące elektronarzędzie wytwarza iskry, które mogą spowodować zapłon pyłu lub oparów.

c) Dzieci oraz osoby postronne powinny pozostawać z dala od pracującego elektronarzędzia.

Dekonzcentracja może być przyczyną utraty kontroli nad elektronarzędziem.

#### 2) Bezpieczeństwo elektryczne

a) Wtyczka elektronarzędzia musi pasować do gniazda sieciowego. Wtyczki nie wolno w jakikolwiek sposób modyfikować. Elektronarzędzia posiadające uziemienie nie powinny być użytkowane z wtyczkami przejściowymi.

Użytkowanie niemodyfikowanych wtyczek oraz korzystanie z odpowiednich gniazd sieciowych zmniejsza ryzyko porażenia prądem.

b) Należy unikać kontaktu z powierzchniami jakichkolwiek uziemionych elementów, takich jak rury, grzejniki, kuchenki lub chłodziarki.

Ryzyko porażenia prądem wzrasta, gdy ciało jest uziemione.

c) Elektronarzędzi nie wolno narażać na działanie deszczu lub wilgoci.

Obecność wody wewnątrz elektronarzędzia zwiększa ryzyko porażenia prądem.

d) Przewodu zasilającego nie wolno używać w sposób niezgodny z jego przeznaczeniem. Przewodu zasilającego nie wolno używać do przenoszenia bądź ciągnięcia elektronarzędzia, ani do odłączania go od zasilania.

Przewód zasilający należy chronić przed kontaktem ze źródłami ciepła, olejem, ostrymi krawędziami lub poruszającymi się częściami.

Uszkodzony lub zapętlony przewód zasilający zwiększa ryzyko porażenia prądem.

e) W przypadku użytkowania elektronarzędzia na wolnym powietrzu należy korzystać z przedłużaczy do tego celu przeznaczonych.

Używanie przedłużaczy przeznaczonych do pracy na wolnym powietrzu zmniejsza ryzyko porażenia prądem.

f) Jeżeli praca elektronarzędziem musi być wykonywana w miejscu o dużej wilgotności, należy zawsze korzystać ze źródła zasilania zabezpieczonego wyłącznikiem różnicowoprądowym.

Korzystanie z wyłącznika różnicowoprądowego zmniejsza ryzyko porażenia prądem.

#### 3) Bezpieczeństwo osobiste

a) Podczas użytkowania elektronarzędzia należy zachowywać ostrożność, koncentrować się na wykonywanej pracy i postępować zgodnie z zasadami zdrowego rozsądku.

Elektronarzędzia nie powinny być użytkowane przez osoby zmęczone lub znajdujące się pod wpływem substancji odurzających, alkoholu bądź leków.

Stosowane—odpowiednio do panujących warunków—wyposażenie ochronne, takie jak maska przeciwpyłowa, obuwie antypoślizgowe, kask lub słuchawki ochronne, zmniejsza ryzyko odniesienia obrażeń.

b) Należy używać wyposażenia ochronnego. Należy zawsze nosić okulary ochronne.

Stosowane—odpowiednio do panujących warunków—wyposażenie ochronne, takie jak maska przeciwpyłowa, obuwie antypoślizgowe, kask lub słuchawki ochronne, zmniejsza ryzyko odniesienia obrażeń.

c) Należy unieemożliwić przypadkowe uruchomienie. Przed podłączeniem elektronarzędzia do gniazda zasilania i/lub zestawu akumulatorowego, a także przed podniesieniem lub przeniesieniem go, należy upewnić się, że wyłącznik znajduje się w położeniu wyłączenia.

Ze względów bezpieczeństwa nie należy przenosić elektronarzędzi, trzymając palec na wyłączniku, ani podłączać do zasilania elektronarzędzi, których wyłącznik znajduje się w położeniu włączenia.

d) Przed włączeniem elektronarzędzia usunąć wszystkie klucze regulacyjne.

Pozostawienie klucza regulacyjnego połączonego z częścią obrotową elektronarzędzia może być przyczyną obrażeń.

e) Nie sięgać elektronarzędziem zbyt daleko. Należy zawsze pamiętać o stabilnej postawie i zachowaniu równowagi.

Zapewnia to lepsze panowanie nad elektronarzędziem w nieoczekiwanych sytuacjach.

f) Należy nosić odpowiednią odzież. Nie nosić luźnej odzieży ani biżuterii. Chronić włosy i odzież przed kontaktem z ruchomymi częściami urządzenia.

Luźna odzież, biżuteria lub długie włosy mogą zostać pochwycone i wciągnięte przez ruchome części narzędzia.

g) Jeżeli elektronarzędzie wyposażone jest w złącze dla urządzenia do odprowadzania i gromadzenia pyłów, należy pamiętać o właściwym podłączeniu i poprawnym użytkowaniu takiego urządzenia.

Korzystanie z urządzeń do odprowadzania i gromadzenia pyłu zmniejsza zagrożenia związane z obecnością pyłu.

h) Nie pozwól, aby wprawa osiągnięta w wyniku częstego korzystania z narzędzi pozwalała na beztroskę i ignorowanie zasad bezpieczeństwa narzędzi.

Nieostrożne działanie może spowodować poważne obrażenia w ciągu ułamka sekundy.

- 4) **Obsługa i konserwacja elektronarzędzia**
- Nie używać elektronarzędzia ze zbyt dużą siłą. Należy wykorzystywać elektronarzędzie odpowiednie dla wykonywanej pracy.**  
*Elektronarzędzie przeznaczone do wykonania określonej pracy wypełni swoje zadanie lepiej i w sposób bardziej bezpieczny, jeżeli praca będzie wykonywana z zalecaną prędkością.*
  - Nie należy użytkować elektronarzędzia, którego wyłącznik jest uszkodzony.**  
*Każde elektronarzędzie, które nie może być właściwie włączane ani wyłączane, stanowi zagrożenie i musi zostać naprawione.*
  - Przed przystąpieniem do jakichkolwiek regulacji bądź wymiany akcesoriów oraz kiedy elektronarzędzie nie będzie używane przez dłuższy czas, należy odłączyć wtyczkę elektronarzędzia od źródła zasilania i/ lub odłączyć od elektronarzędzia zestaw akumulatorowy (jeśli jest to możliwe).**  
*Powyższe środki bezpieczeństwa mają na celu wyeliminowanie ryzyka przypadkowego uruchomienia urządzenia.*
  - Nie używane elektronarzędzia powinny być przechowywane w miejscu niedostępnym dla dzieci; osobom, które nie znają zasad obsługi elektronarzędzi lub niniejszych zaleceń nie wolno udzielać pozwolenia na użytkowanie elektronarzędzia.**  
*Użytkowanie elektronarzędzi przez osoby, które nie zostały właściwie poinstruowane, może stanowić zagrożenie.*
  - Elektronarzędzia i akcesoria należy konserwować. Przed rozpoczęciem pracy należy sprawdzić, czy ruchome części są poprawnie umieszczone, czy nie są zakleszczone lub uszkodzone i czy nie występują jakiegokolwiek inne okoliczności, które mogłyby uniemożliwić bezpieczną pracę elektronarzędzia. W razie uszkodzenia przed kolejnym użyciem elektronarzędzie musi zostać naprawione.**  
*Wiele wypadków następuje z powodu nieprawidłowej konserwacji elektronarzędzi.*
  - Narzędzia tnące powinny być zawsze ostre i czyste.**  
*Narzędzia tnące powinny być utrzymywane we właściwym stanie, z odpowiednio ostrymi krawędziami tnącymi—zmniejsza to ryzyko zakleszczenia narzędzia i ułatwia kontrolę nad nim.*
  - Elektronarzędzia, akcesoria, wiertła, narzędzia tnące itp. należy zawsze obsługiwać w sposób zgodny z zaleceniami niniejszej instrukcji, biorąc pod uwagę warunki robocze oraz rodzaj wykonywanej pracy.**  
*Używanie elektronarzędzia w celach niezgodnych z jego przeznaczeniem może stanowić zagrożenie.*
  - Utrzymywać uchwyty i powierzchnie chwytania suche, czyste i wolne od oleju i smaru.**  
*Słiskie uchwyty i powierzchnie chwytania uniemożliwiają bezpieczną obsługę i kontrolę narzędzia w nieoczekiwanych sytuacjach.*
- 5) **Obsługa i konserwacja elektronarzędzia akumulatorowego**
- Do ładowania można wykorzystywać wyłącznie ładowarki wymienione przez producenta.**  
*Ładowarka właściwa dla ładowania konkretnego typu zestawów akumulatorowych może wywołać pożar, jeśli zostanie użyta do ładowania innego typu zestawów akumulatorowych.*
  - Do zasilania elektronarzędzi należy używać wyłącznic przeznaczonych dla nich zestawów akumulatorowych.**  
*Używanie innych zestawów akumulatorowych może być przyczyną obrażeń lub pożaru.*
  - Jeśli zestaw akumulatorowy nie jest używany, należy go przechowywać z dala od innych metalowych przedmiotów, takich jak spinacze do papieru, monety, klucze, gwoździe, śruby, bądź inne niewielkie metale przedmioty, które mogą spowodować zwarcie zacisków.**  
*Zwarcie zacisków akumulatora może być przyczyną poparzeń lub pożaru.*
  - W skrajnie niesprzyjających warunkach może dojść do wycieku elektrolitu z akumulatora—należy unikać kontaktu z elektrolitem. Jeśli dojdzie do przypadkowego kontaktu z elektrolitem, miejsce kontaktu należy przepłukać wodą. W przypadku kontaktu elektrolitu z oczami należy dodatkowo zgłosić się do lekarza.**  
*Elektrolit wyciekający z akumulatora może powodować podrażnienia lub poparzenia.*
  - Nie korzystać z zestawu akumulatorowego ani narzędzia, które uległy uszkodzeniu lub zostały zmodyfikowane.**  
*Uszkodzone lub zmodyfikowane akumulatory mogą działać w nieprzewidywalny sposób i w konsekwencji prowadzić do pożaru, wypadku lub ryzyka obrażeń.*
  - Nie wystawiać zestawu akumulatorowego ani narzędzia na działanie ognia lub nadmiernej temperatury.**  
*Narażenie na działanie ognia lub temperatury powyżej 130°C może spowodować wybuch.*
  - Postępować zgodnie ze wszystkimi instrukcjami ładowania i nie ładować zestawu akumulatorowego ani narzędzia poza zakresem temperatury podanym w instrukcjach.**  
*Ładowanie nieprawidłowo lub w temperaturze wykraczającej poza podany zakres może spowodować uszkodzenie akumulatora i zwiększyć ryzyko pożaru.*
- 6) **Serwis**
- Elektronarzędzia mogą być serwisowane wyłącznie przez wykwalifikowanych techników serwisowych, z zastosowaniem oryginalnych części zamiennych.**  
*Jest to gwarancją utrzymania bezpieczeństwa obsługi elektronarzędzia.*
  - Nigdy nie należy naprawiać uszkodzonych zestawów akumulatorowych.**  
*Naprawa zestawów akumulatorowych powinna być przeprowadzana wyłącznie przez producenta lub autoryzowane centrum serwisowe.*
- UWAGA**  
Dzieci oraz osoby niepełnosprawne powinny pozostawać z dala od pracującego elektronarzędzia. Nieużywane elektronarzędzia powinny być przechowywane w miejscu niedostępnym dla dzieci i osób niepełnosprawnych.

## WSKAZÓWKI BEZPIECZEŃSTWA DOTYCZĄCE WYRZYNARKI BATERYJNEJ

1. Jeżeli narzędzie tnące może wejść w kontakt z ukrytym okablowaniem lub przewodem zasilającym elektronarzędzia, elektronarzędzie należy trzymać za izolowane powierzchnie.

Narzędzie tnące, które wejdzie w kontakt z przewodem pod napięciem, mogą spowodować, że metalowe części elektronarzędzia znajdują się pod napięciem, co grozi porażeniem operatora prądem.

2. Użyć zacisków lub innego praktycznego sposobu, aby przymocować obrabiany element do stabilnej platformy i go o nią oprzeć.

Trzymanie obrabianego elementu ręcznie lub opartego o własne ciało sprawia, że jest on niestabilny, co może doprowadzić do utraty panowania nad elementem.

## DODATKOWE WSKAZÓWKI BEZPIECZEŃSTWA

- Zawsze należy ładować akumulator w temperaturze pomiędzy 0–40°C. Jeżeli temperatura spadnie poniżej 0°C, może to być przyczyną przedładowania, które jest zjawiskiem niebezpiecznym. Akumulator nie może być ładowany w temperaturze wyższej niż 40°C. Najbardziej odpowiednia do ładowania to 20–25°C.
- Nie używaj ładowarki w trybie ciągłym. Po zakończeniu ładowania pozostawić ładowarkę na około 15 minut przed rozpoczęciem ładowania kolejnego akumulatora.
- Komorę, w której umieszczony jest akumulator, należy chronić przed zabrudzeniem.
- Nigdy nie demontować akumulatora ani ładowarki.
- Nigdy nie zwierać zacisków akumulatora. Zwarcie zacisków akumulatora powoduje wygenerowanie wysokiego napięcia i przegrzanie. Wynikiem tego może być spalenie lub uszkodzenie akumulatora.
- Akumulatora nie wolno wrzucać do ognia. Podpalenie akumulatora może spowodować jego wybuch.
- Akumulator należy przekazać do punktu sprzedaży, w którym został zakupiony, kiedy tylko jego żywotność po naładowaniu uniemożliwia jego efektywne użytkowanie. Nie wyrzucać zużytego akumulatora.
- W otwory wentylacyjne ładowarki nie wolno wkładać żadnych przedmiotów. Umieszczanie w otworach wentylacyjnych ładowarki metalowych lub łatwopalnych przedmiotów powoduje powstanie zagrożenia porażeniem prądem lub uszkodzenia ładowarki.
- Należy pamiętać, aby w czasie pracy elektronarzędzie trzymać mocno i pewnie. W przeciwnym wypadku może dojść do wypadków lub obrażeń. **(Rys. 24)**
- Podczas ciągłego używania urządzenia, może się ono przegrzać, co może prowadzić do uszkodzenia silnika i przełącznika. Dlatego, za każdym razem, gdy obudowa zrobi się gorąca, należy na chwilę wyłączyć ostrze.
- Jeśli maszyna jest używana nieprzerwanie przy niskich obrotach, może to spowodować dodatkowe obciążenie silnika, co może doprowadzić do zatarcia się silnika. Zawsze należy korzystać z elektronarzędzia tak, aby tarcze nie zostały zablokowane przez materiał podczas pracy. Zawsze należy dopasować prędkość tarczy, która umożliwi płynne cięcie.
- Przygotowanie i kontrola stanowiska roboczego Upewnij się, że stanowisko robocze spełnia wymogi określone w części dotyczącej wskazań bezpieczeństwa.
- Upewnij się, że akumulator jest włożony prawidłowo. Złe założenie akumulator może wypaść z urządzenia i spowodować wypadek.

14. Pył powstały podczas pracy  
*Pył powstały podczas normalnej pracy może mieć wpływ na zdrowie operatora. Jeden z następujących sposobów jest polecany.*

- Korzystanie z maski przeciwpyłowej
- Należy używać urządzeń do odprowadzania i gromadzenia pyłu (wyposażenie opcjonalne) **(Rys. 23)**

Używając urządzenia do odprowadzania i gromadzenia pyłu, należy podłączyć adapter do węża urządzenia do odprowadzania i gromadzenia pyłu.

- Podczas użytkowania, nie dotykaj metalowej części urządzenia.
- Wymiana tarczy
  - Przed wymianą ostrza należy WYŁĄCZYĆ urządzenie i odłączyć akumulator.
  - Nie należy otwierać dźwigni, kiedy tłok się porusza. **(Rys. 4)**
  - Należy sprawdzić, czy występy tarczy są dokładnie włożone do uchwytu tarczy. **(Rys. 4)**
  - Należy upewnić się, że tarcza znajduje się pomiędzy rowkiem a wałkiem. **(Rys. 4)**
- Należy zawsze się upewnić, że przycisk odblokowania znajduje się w pozycji zablokowanej w czasie, gdy urządzenie nie jest używane. (CJ18DA)
- Przy cięciu materiałów drewnianych należy założyć osłonę zabezpieczającą, aby ograniczyć odpryskiwanie odłamków. Osłona powinna zostać włożona w podstawie urządzenia i docięnięta do końca.
- Pokrywa układu
  - Osłona ta zabezpiecza przed odrywającymi się odłankami i zwiększa wydajność pracy odpylacza.
  - Podczas cięcia metalu osłona zabezpieczająca przed odłankami może ulec uszkodzeniu (odpryskom).
- Aby uniknąć usunięcia tarczy, zniszczenia lub nadmiernego zużycia na trzpieniu, należy upewnić się, że powierzchnia płyty podstawy jest przymocowana do obrabianego przedmiotu podczas cięcia.
- Mała prędkość nie nadaje się do piłowania drewna o grubości powyżej 10 mm lub metalu o grubości powyżej 1 mm.
- Aby zapewnić dokładne cięcie podczas korzystania z prowadnicy **(Rys. 18)**, należy zawsze ustawić pozycję orbitalną na „0”.
- Podczas wycinania małego okrągłego łuku, należy zmniejszyć prędkość posuwu maszyny. Jeśli prędkość posuwu maszyny jest zbyt wysoka, może to spowodować uszkodzenie tarczy.
- Okrągłe cięcie musi zostać wykonane z tarczą w pozycji mniej wycięj pionowej względem dolnej powierzchni podstawy.
- Cięcia pod kątem nie można zrobić podczas korzystania z urządzenia do odprowadzania pyłu.
- Połączenie z odkurzaczem (sprzedawanym oddzielnie) Urządzenie może zostać połączone z odkurzaczem przez odpylacz i łącznik (sprzedawany oddzielnie). Umożliwia to usunięcie większości pyłu.
- W czasie cięcia materiałów metalowych, należy używać odpowiedniego płynu do cięcia (olej wrzecionowy, woda z mydłem itp.), aby przedłużyć żywotność ostrza. **(Rys. 19)** i ciąć materiał na średnich obrotach.
- W przypadku wycinania otworu okiennego w materiałach innych niż drewno, należy najpierw wywiercić wiertarką lub podobnym narzędziem otwór, z którego będzie można rozpocząć cięcie. **(Rys. 20)**

29. Nie należy blokować blokady przełącznika. Poza tym, nie należy trzymać palca na przycisku włącznika, gdy narzędzie jest przenoszone. W przeciwnym wypadku, przełącznik głównego korpusu może zostać przypadkowo **WŁĄCZONY**, co może spowodować nieumyślne wypadki. (CJ18DA)
30. Nie należy spoglądać bezpośrednio w światło, aby nie narażać oczu na jego działanie. Wystawienie oczu na stałe działanie światła grozi uszkodzeniem wzroku.
31. Nigdy nie dotykać ruchomych części. Nigdy nie należy umieszczać rąk, palców lub innych części ciała w pobliżu ruchomych części.
32. Nie należy obsługiwać bez założonych wszystkich oston.  
Nie należy używać narzędzia bez założonych i poprawnie działających wszystkich oston lub funkcji bezpieczeństwa. Jeśli serwisowanie lub konserwacja wymaga demontażu osłony lub zabezpieczenia, przed wznowieniem pracy narzędzia należy upewnić się, że osłona lub zabezpieczenie zostały ponownie zamontowane.
33. **NIGDY** nie pozostawiać włączonego narzędzia bez nadzoru. Wyłączyć zasilanie.  
Nie należy pozostawiać narzędzia przed jego całkowitym zatrzymaniem.
34. Elektronarzędzi nie należy użytkować w miejscach zagrożonych wybuchem, na przykład w pobliżu łatwopalnych cieczy, gazów lub pyłów.  
Pracującą wyrzynarką wytwarza iskry, które mogą spowodować zapłon pyłu lub oparów.
35. Nie należy narażać panelu kontrolnego na silne uderzenie lub go niszczyć. Może to prowadzić do usterek.
36. Nie używać produktu, jeśli narzędzie lub styki akumulatora (mocowanie akumulatora) są odkształcone. Włożenie akumulatora do narzędzia może spowodować zwarcie, które może prowadzić do emisji dymu lub zapłonu.
37. Utrzymywać styki narzędzia (mocowanie akumulatora) wolne od opiłków, wiórów i pyłu.
- Przed użyciem sprawdzić, czy w okolicy styków akumulatora nie doszło do nagromadzenia wiórów, opiłków i pyłu.
  - Podczas eksploatacji unikać opadania wiórów, opiłków lub pyłu z narzędzia na akumulator.
  - W przypadku wstrzymania pracy lub po użyciu nie pozostawiać narzędzia w miejscu narażonym na spadające opiłki, wióry lub pył.  
W przeciwnym razie może dojść do zwarcia, które może prowadzić do emisji dymu lub zapłonu.
38. Zawsze używać narzędzia i akumulatora w temperaturze od -5°C do 40°C.
3. Jeżeli w warunkach intensywnej pracy akumulator się przegrzeje, może to spowodować przerywanie zasilania z akumulatora.  
W takim wypadku należy zaprzestać używania akumulatora i pozostawić go do ostygnięcia. Po wyeliminowaniu przeciążenia elektronarzędzie może być ponownie użytkowane.  
Dodatkowo należy stosować się do poniższych ostrzeżeń i wskazówek.

### OSTRZEŻENIE

Aby zapobiec wyciekom z akumulatora, jego przegrzaniu, emisji dymu, wybuchowi lub zapaleniu się akumulatora, należy podjąć wszystkie wymienione poniżej środki ostrożności.

1. Należy się upewnić, że wióry i pył nie gromadzą się na akumulatorze.
  - Podczas pracy należy zwracać uwagę, aby wióry i pył nie opadały na akumulator.
  - Należy zwracać uwagę, aby wióry i pył, które opadają na akumulator, nie gromadziły się na jego powierzchni.
  - Nie przechowywać nieużywanych akumulatorów w miejscach, w których mogą one wejść w kontakt z wiórami i pyłem.
  - Przed przechowywaniem akumulatora należy usunąć z niego wióry i pył; akumulatora nie należy przechowywać razem z metalowymi przedmiotami (śruby, gwoździe itp.).
2. Akumulatora nie wolno nakłuwać ostrymi przedmiotami, takimi jak gwoździe, uderzać młotkiem, deptać, rzucać ani poddawać wstrząsom.
3. Nie używać akumulatora, który nosi wyraźne ślady uszkodzenia lub odkształcenia.
4. Nie korzystać z akumulatora umieszczonego z odwróconą biegunowością.
5. Nie podłączać akumulatora bezpośrednio do gniazda sieciowego lub gniazda zapalniczki samochodowej.
6. Nie używać akumulatora do celów innych, niż zgodne z jego przeznaczeniem.
7. Jeśli ładowanie akumulatora nie powiedzie się, nawet po upływie określonego czasu ładowania, należy natychmiast przerwać ładowanie.
8. Nie poddawać akumulatora działaniu wysokiej temperatury ani wysokiego ciśnienia, np. poprzez umieszczanie go w kuchence mikrofalowej, suszarce lub pojemniku ciśnieniowym.
9. W przypadku wycieku lub pojawienia się nieprzyjemnego zapachu upewnić się, że akumulator znajduje się z dala od źródeł ognia.
10. Nie używać akumulatora w miejscach, w których generowane są silne, elektryczne ładunki statyczne.
11. Jeśli w trakcie użytkowania, ładowania lub przechowywania akumulatora pojawi się nieprzyjemny zapach, dojdzie do wycieku, przegrzania, odbarwienia lub odkształcenia, bądź jeśli pojawi się jakakolwiek inna nieprawidłowość, akumulator należy natychmiast wyjąć z elektronarzędzia lub ładowarki i zaprzestać jego użytkowania.
12. Nie zanurzać akumulatora ani nie dopuścić do dostania się do wnętrza jakiegokolwiek cieczy. Dostanie się do wnętrza cieczy przewodzącej prąd, takiej jak woda, może spowodować uszkodzenia skutkujące pożarem lub wybuchem. Akumulator należy przechowywać w chłodnym, suchym miejscu, z dala od materiałów palnych i łatwopalnych. Należy unikać miejsc narażonych na działanie gazów korozyjnych.

### UWAGA

1. Jeśli elektrolit wyciekający z akumulatora dostanie się do oczu, nie wolno pocierać podrażnionego miejsca; oczy należy dokładnie przemyć czystą wodą, np. z kranu, i niezwłocznie skontaktować się z lekarzem. Nieusunięty elektrolit może spowodować uszkodzenie wzroku.

## UWAGI DOTYCZĄCE AKUMULATORA LITOWO-JONOWEGO

W celu wydłużenia żywotności akumulatora litowo-jonowego został on wyposażony w funkcję wyłączenia zasilania.

W przypadkach opisanych poniżej w punktach 1-3 silnik może się zatrzymać w czasie użytkowania elektronarzędzia, nawet jeżeli wyłącznik jest wciśnięty do położenia włączenia. Nie jest to oznaką awarii, ale efektem działania funkcji wyłączenia.

1. Gdy akumulator się wyczerpie, silnik się wyłączy.  
W takim wypadku akumulator należy niezwłocznie naładować.
2. Silnik może się wyłączyć w przypadku przeciążenia elektronarzędzia. W takim wypadku należy zwolnić wyłącznik elektronarzędzia i wyeliminować przyczynę przeciążenia. Po wyeliminowaniu przeciążenia elektronarzędzie może być ponownie użytkowane.

2. W przypadku kontaktu elektrolitu ze skórą lub odzieżą, miejsce kontaktu należy natychmiast dokładnie przemyć czystą wodą, np. z kranu. Elektrolit może spowodować podrażnienie skóry.
3. Jeśli w trakcie pierwszego użycia akumulatora stwierdzona zostanie obecność rdzy, pojawi się nieprzyjemny zapach, dojdzie do przegrzania, odbarwienia, oksydacji i/lub pojawią się inne nieprawidłowości, należy zaprzestać jego użytkowania i zwrócić go do dostawcy lub sprzedawcy.

**OSTRZEŻENIE**

Jeżeli przedmiot wykonany z materiału przewodzącego wejdzie w kontakt z zaciskiem akumulatora litowo-jonowego, może dojść do zwarcia akumulatora, a w wyniku tego – do pożaru. Przechowując akumulator litowo-jonowy należy stosować się do poniższych zaleceń.

- W opakowaniu do przechowywania nie wolno umieszczać żadnych przedmiotów wykonanych z materiałów przewodzących, gwoździ ani drutów, takich jak druty żelazne i druty miedziane.
- Aby zapobiec zwarciom, akumulator należy umieścić w elektronarzędziu lub w przypadku przechowywania, założyć na niego pokrywę, tak aby wywietrznik został zakryty.

**NAZWY CZĘŚCI (Rys. 1–Rys. 24)**

①	Przełącznik	⑳	Uchwyt ostrza
②	Przycisk odblokowujący	㉑	Śruba podstawy
③	Lampka LED	㉒	Oslona przed odpryskami
④	Dźwignia	㉓	Pokrywa układu
⑤	Ostrze	㉔	Podstawa pomocnicza (wyposażenie opcjonalne)
⑥	Rolka prowadząca	㉕	Śruba
⑦	Pokrętło zmiany	㉖	Przełącznik wskaźnika poziomu naładowania akumulatora
⑧	Płyta podstawy	㉗	Kontrolka wskaźnika poziomu naładowania akumulatora
⑨	Podstawa	㉘	Przełącznik kontrolki poziomu naładowania akumulatora
⑩	Klucz sześciokątny	㉙	Kontrolka wskaźnika poziomu naładowania akumulatora
⑪	Silnik	㉚	Prowadnica (wyposażenie opcjonalne)
⑫	Akumulator	㉛	Śruba do drewna / Gwoździe
⑬	Rękojeść	㉜	Olejarka
⑭	Tabliczka znamionowa	㉝	▽ znacznik
⑮	Panel przełączników	㉞	Część półkolista
⑯	Zatrzask	㉟	Skala
⑰	Oznaczenia cyfrowe	㊱	Odpylacz
⑱	Kontrolka pilotująca	㊲	Nacięcie
㉑	Trzpień	㊳	Adapter (wyposażenie opcjonalne)

**INFORMACJE DOTYCZĄCE TRANSPORTU AKUMULATORA LITOWO-JONOWEGO**

Podczas transportowania akumulatora litowo-jonowego należy przestrzegać następujących środków ostrożności.

**OSTRZEŻENIE**

Należy powiadomić firmę transportową, że opakowanie zawiera akumulator litowo-jonowy, powiadomić firmę o jego mocy wyjściowej i postępować zgodnie z poleceniami firmy transportowej przy organizowaniu transportu.

- Akumulatory litowo-jonowe, które przekraczają moc 100 Wh, są w klasyfikacji ładunku określone jako niebezpieczne towary i będą wymagać specjalnych procedur aplikacji.
- W przypadku transportu za granicę, muszą być zgodne z międzynarodowymi przepisami prawa oraz zasadami i przepisami kraju docelowego.
- Jeśli BSL36B18 jest zainstalowany w elektronarzędziu, moc wyjściowa przekroczy 100 Wh, a urządzenie zostanie określone jako niebezpieczne towary w klasyfikacji ładunku.

**SYMBOLE**

**OSTRZEŻENIE**

Następujące oznaczenia są symbolami używanymi w instrukcji elektronarzędzia. Przed rozpoczęciem użytkowania należy się upewnić, że ich znaczenie jest zrozumiałe.

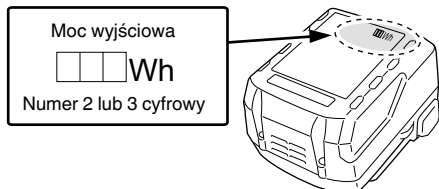

	CJ18DA / CJ18DB: Wyrzynarka baterijna
	Aby zmniejszyć ryzyko odniesienia obrażeń, użytkownik powinien przeczytać instrukcję obsługi.
	Dotyczy tylko państw UE Elektronarzędzi nie wolno wyrzucać wraz z odpadami z gospodarstwa domowego! Zgodnie z Dyrektywą Europejską 2012/19/UE w sprawie zużytego sprzętu elektrycznego i elektronicznego oraz wprowadzeniem jej zgodnie z prawem krajowym, zużyte elektronarzędzia należy posegregować i oddać do recyklingu w sposób przyjazny dla środowiska w wyspecjalizowanym zakładzie utylizacji.



	Prąd stały
V	Napięcie znamionowe
$n_0$	Prędkość na biegu jałowym
	Masa (Zgodnie z procedurą EPTA 01/2014)
	Włączanie
	Wyłączanie
	Odłącz akumulator
	Zablokuj
	Odblokuj
	Drewno
	Metal
	Stal nierdzewna
	Przełącznik wskaźnika poziomu naładowania akumulatora
	Akumulator niemal całkowicie wyczerpany. Naładować akumulator najszybciej, jak to możliwe.
	Akumulator w połowie wyczerpany.
	Akumulator dostatecznie naładowany.
	Ostrzeżenie
	Działanie niedozwolone

#### Akumulator

	Świeci się; Poziom naładowania akumulatora przekracza 75%.
	Świeci się; Poziom naładowania akumulatora mieści się w zakresie od 50% do 75%.
	Świeci się; Poziom naładowania akumulatora mieści się w zakresie od 25% do 50%.
	Świeci się; Poziom naładowania akumulatora wynosi poniżej 25%.
	Miga; Akumulator niemal całkowicie wyczerpany. Naładować akumulator najszybciej, jak to możliwe.
	Miga; Zasilanie wstrzymane z powodu wysokiej temperatury. Wyjąć akumulator z narzędzia i poczekać, aż całkowicie ostygnie.
	Miga; Zasilanie wstrzymane z powodu awarii lub nieprawidłowego działania. Może to oznaczać usterkę akumulatora, dlatego proszę skontaktować się ze sprzedawcą.

## AKCESORIA STANDARDOWE

Poza elektronarzędziem (1 narzędzie) w opakowaniu znajdują się akcesoria wymienione na stronie 231.

Akcesoria standardowe mogą ulec zmianie bez wcześniejszego zawiadomienia.

## ZASTOSOWANIA

- Cięcie różnych rodzajów drewna i w ścianie
- Cięcie płyty z miękkiej stali, płyty z aluminium oraz płyty miedzianej
- Cięcie żywicy syntetycznej, takiej jak żywica fenolowa i chlorek winylu
- Cięcie cienkich i miękkich materiałów budowlanych
- Cięcie płyt ze stali nierdzewnej (za pomocą tarczy nr 97)

## SPECYFIKACJE TECHNICZNE

Model	CJ18DA	CJ18DB
Napięcie	18 V	
Maks. głębokość cięcia	Drewno 135 mm Miękka stal 10 mm Stal nierdzewna 2,5 mm	
Prędkość obrotowa bez obciążenia	0–2500 min <sup>-1</sup>	550–2500 min <sup>-1</sup>
Suw	26 mm	
Min. promień cięcia	25 mm	
Waga*	2,5 kg (BSL1850C) 2,9 kg (BSL36B18)	2,6 kg (BSL1850MA) 2,9 kg (BSL36B18)

\* Zgodnie z procedurą EPTA 01/2014  
W zależności od podłączonego akumulatora. Największy zmierzony ciężar występuje w połączeniu z BSL36B18.

## WSKAZÓWKA

W związku z prowadzonym przez firmę HIKOKI programem badań i rozwoju, niniejsze specyfikacje techniczne mogą ulec zmianie bez wcześniejszego zawiadomienia.

## ŁADOWANIE

Przed przystąpieniem do użytkowania elektronarzędzia należy naładować akumulator; w tym celu należy postępować w sposób opisany poniżej.

1. **Podłączyć przewód zasilający ładowarki do gniazda sieciowego.**  
Po podłączeniu wtyczki ładowarki do gniazda sieciowego lampka kontrolna będzie migała na czerwono (co 1 sekundę).
  2. **Umieścić akumulator w ładowarce.**  
Ostrożnie i dokładnie umieścić akumulator w ładowarce, tak jak zostało to pokazane na **Rys. 3**.
  3. **Ładowanie**  
Po umieszczeniu akumulatora w ładowarce lampka kontrolna będzie paliła się na czerwono.  
Po pełnym naładowaniu akumulatora lampka kontrolna będzie migała na czerwono (co 1 sekundę). (Patrz **Tabela 1**.)
- (1) Wskazania lampki kontrolnej  
Wskazania lampki kontrolnej są zilustrowane w **Tabeli 1**, w zależności od stanu ładowarki lub akumulatora.

Tabela 1

Wskazania lampki kontrolnej				
Lampka kontrolna (czerwona)	Przed ładowaniem	Miga	Pali się przez 0,5 sekundy. Nie pali się przez 0,5 sekundy. (Gasnie na 0,5 sekundy.) 	/
	Podczas ładowania	Pali się	Pali się nieprzerwanie. 	
	Ładowanie zakończone	Miga	Pali się przez 0,5 sekundy. Nie pali się przez 0,5 sekundy. (Gasnie na 0,5 sekundy.) 	
	Oczekiwanie z powodu przegrzania	Miga	Pali się przez 1 sekundę. Nie pali się przez 0,5 sekundy. (Gasnie na 0,5 sekundy.) 	
	Ładowanie jest niemożliwe	Miga szybko	Pali się przez 0,1 sekundy. Nie pali się przez 0,1 sekundy. (Gasnie na 0,1 sekundy.) 	
			Przegrzanie akumulatora. Ładowanie niemożliwe. (Ładowanie rozpocznie się po ostygnięciu akumulatora)	
			Wadliwe działanie akumulatora lub ładowarki.	

(2) Informacje na temat zakresu temperatury i czasu ładowania akumulatora  
Informacje na temat zakresu temperatury i czasu ładowania zostały zamieszczone w Tabeli 2.

Tabela 2

Ładowarka		UC18YFSL	
Napięcie ładowania	V	14,4V	18V
Typ akumulatora		Li-ion	
Zakres temperatury, w którym akumulator może być ładowany		0°C–50°C	
Czas ładowania w zależności od pojemności akumulatora, w przybliżeniu (przy 20°C)			
1,5 Ah	min	22 (4 ogniwa)	22 (5 ogniwa)
2,0 Ah	min	30 (4 ogniwa)	30 (5 ogniwa)
2,5 Ah	min	35 (4 ogniwa)	35 (5 ogniwa)
3,0 Ah	min	45 (8 ogniwa/4 ogniwa)	45 (10 ogniwa/5 ogniwa)
4,0 Ah	min	60 (8 ogniwa)	60 (10 ogniwa)
5,0 Ah	min	75 (8 ogniwa)	75 (10 ogniwa)
6,0 Ah	min	90 (8 ogniwa)	90 (10 ogniwa)
8,0 Ah	min	–	120 (10 ogniwa)

**WSKAZÓWKA**

Czas ładowania może się zmieniać w zależności od temperatury otoczenia i napięcia źródła zasilania.

**4. Odłączyć przewód zasilający ładowarki z gniazda sieciowego.****5. Wyjąć akumulator, mocno trzymając ładowarkę.****WSKAZÓWKA**

Należy pamiętać, aby po zakończeniu użytkowania ładowarki wyjąć z niej akumulator.

**Informacje dotyczące wyładowania elektrycznego w przypadku nowych akumulatorów itp.**

Ponieważ chemiczne substancje znajdujące się wewnątrz nowych akumulatorów oraz akumulatorów, które nie były używane przez dłuższy okres czasu nie są aktywne, wyładowanie elektryczne może być niskie przy pierwszym i kolejnym użyciu. Jest to tymczasowe zjawisko, a właściwy czas wymagany do naładowania zostanie przywrócony po 2–3 ładowaniach akumulatorów.

**Co zrobić, aby akumulatory działały dłużej.**

- Naładować akumulatory ponownie zanim rozładują się całkowicie.  
W przypadku zauważenia, że zasilanie narzędzia jest słabsze, należy zaprzestać korzystania z narzędzia i ponownie naładować akumulator. Dalsze korzystanie z narzędzia i wyczerpanie prądu elektrycznego, może spowodować uszkodzenie akumulatora i skrócenie jego żywotności.
- Należy unikać ładowania w wysokiej temperaturze. Akumulator jest gorący zaraz po użyciu. Jeśli akumulator jest ponownie ładowany zaraz po użyciu, jakość substancji chemicznych pogorszy się, a żywotność akumulatora się skróci. Należy odłożyć na chwilę akumulator i rozpocząć ładowanie, gdy ostygnie.

**UWAGA**

- Jeżeli podczas ładowania akumulatora jest on nagrzany w wyniku długotrwałego wystawienia na bezpośrednie działanie promieni słonecznych lub był właśnie użytkowany, lampka kontrolna ładowarki zapala się na 1 sekundę i gaśnie na 0,5 sekundy (wyłączona przez 0,5 sekundy). W takim wypadku akumulator należy najpierw pozostawić do ostygnięcia, a następnie rozpocząć ładowanie.
- Kiedy lampka kontrolna miga szybko (co 0,2 sekundy), złącze ładowarki należy sprawdzić pod kątem obecności ciał obcych; w razie potrzeby – usunąć je. Jeżeli obecność ciał obcych nie zostanie stwierdzona, istnieje prawdopodobieństwo, że doszło do usterki akumulatora lub ładowarki. Urządzenie(-a) należy wtedy oddać do autoryzowanego centrum serwisowego.
- Ponieważ wbudowany mikrokomputer ładowarki UC18YFSL potrzebuje około 3 sekund do potwierdzenia, że ładowany akumulator został wzięty, należy odczekać minimum 3 sekundy przed jego ponownym włożeniem i kontynuowaniem ładowania. Jeżeli akumulator zostanie włożony ponownie w przeciągu 3 sekund, może on zostać niepoprawnie naładowany.

\*1 Podstawa pomocnicza

**WSKAZÓWKA**

Gdy podstawa pomocnicza jest zamocowana, wystawanie ostrza z ciętego materiału zostanie zmniejszone o 3 mm. Gdy ostrze zostanie przesunięte do najbliższego punktu, należy upewnić się, że wystaje z materiału.

\*2 Obsługa przełącznika

&lt;CJ18DB&gt;

- Nie używać narzędzia, trzymając wciśnięty przełącznik.

\*3 Korzystanie z oświetlenia LED

**WSKAZÓWKA**

Aby zapobiec wyczerpaniu akumulatora, należy często wyłączać oświetlenie LED. Lampka zgaśnie po zwolnieniu przełącznika.

\*4 Wskaźnik poziomu naładowania akumulatora (CJ18DA)

**WSKAZÓWKA**

W przypadku korzystania z akumulatora z kontrolką, skorzystaj z kontrolki na akumulatorze, aby zobaczyć, ile energii pozostało w akumulatorze.

**MONTAŻ I PRACA**

Działanie	Rysunek	Strona
Wycinanie i wkładanie akumulatora	2	2
Ładowanie	3	2
Wymiana tarczy	4	3
Regulacja prędkości pracy tarczy (CJ18DB)	5	3
Regulacja pracy orbitalnej	6	3
Osona przed odpryskami	7	4
Pokrywa układu	8	4
Podstawa pomocnicza <sup>*1</sup> (do nabycia oddzielnie)	9	5
Wymiana płyty podstawy	10	5
Obudowa klucz imbusowego	11	5
Obsługa wyłącznika <sup>*2</sup>	12	5
Korzystanie z oświetlenia LED <sup>*3</sup>	13	6
Wskaźnik poziomu naładowania akumulatora <sup>*4</sup> (CJ18DA)	14	6
Wskaźnik poziomu naładowania akumulatora (CJ18DB)	15	6
Montowanie (do nabycia oddzielnie)	16	6
Cięcie prostoliniowe	17	7
Wycinanie koła lub okrągłego łuku	18	7
Cięcie materiałów metalowych	19	7
Cięcie w ścianie	20	7
Cięcie pod kątem	21	8
Dotyczy cięcia płyt ze stali nierdzewnej	22	8
Łączenie z urządzeniem czyszczącym (do nabycia oddzielnie)	23	9
Wybór akcesoriów	—	232

**WYBÓR TARCZ****Tarcze akcesoria**

Aby zapewnić maksymalną wydajność i wyniki pracy, ważne jest, aby wybrać odpowiednią tarczę najlepiej dobraną do rodzaju i grubości materiału, który ma być cięty. Numer tarczy jest wyrity w pobliżu części mocującej każdej tarczy. Należy wybrać odpowiednie ostrza korzystając z **Tabeli 3**.

**KONSERWACJA I KONTROLA****UWAGA**

Należy upewnić się, że przełącznik jest wyłączony, a następnie wyciągnąć baterię przed konserwacją i kontrolą.

**1. Kontrola tarczy**

Dalsze korzystanie z tępego lub uszkodzonego ostrza może powodować mniejszą wydajność cięcia i może spowodować przeciążenie silnika. Wymień tarczę na nową zaraz po zauważeniu nadmiernego zużycia.

**2. Kontrola śrub mocujących**

Śruby mocujące należy regularnie kontrolować pod kątem ich poprawnego dokręcenia. Jeżeli którakolwiek ze śrub jest poluzowana, należy ją natychmiast dokręcić. Niezastosowanie się do tego zalecenia może stwarzać zagrożenie.

**3. Konserwacja silnika**

Uzwojenie silnika jest najistotniejszym elementem elektronarzędzia. Należy zachować szczególną ostrożność, aby uzwojenie nie zostało uszkodzone i/lub nie weszło w kontakt z olejem lub wodą.

**4. Kontrola styków (narzędzia i akumulatora)**

Sprawdzić, czy w okolicy styków nie doszło do nagromadzenia wiórów, opiłków i pyłu. Regularnie sprawdzać przed rozpoczęciem pracy, podczas pracy i po jej zakończeniu.

**UWAGA**

Usunąć wszelkie opiłki, wióry lub pył, które mogły nagromadzić się na stykach.

Niezastosowanie się do tego zalecenia może spowodować wystąpienie usterki.

**5. Czyszczenie obudowy**

W przypadku zabrudzenia elektronarzędzia, należy je przetrzeć miękką, suchą ściereczką lub ściereczką zwilżoną wodą z mydłem. Nie wolno używać rozpuszczalników na bazie chloru, benzyny ani rozcieńczalnika do farb, gdyż topią one tworzywa sztuczne.

## 6. Przechowywanie

Elektronarzędzie i akumulator należy przechowywać w miejscu, w którym panuje temperatura poniżej 40°C i które pozostaje poza zasięgiem dzieci.

### WSKAZÓWKA

Przechowywanie akumulatorów litowo-jonowych. Upewnić się, że przed przechowywaniem akumulatory litowo-jonowe zostały całkowicie naładowane. Długotrwałe przechowywanie akumulatorów (3 miesiące lub dłużej) o niskim poziomie naładowania może spowodować pogorszenie ich wydajności, istotnie skracając czas ich użytkowania lub sprawiając, że nie będą one w stanie utrzymać ładunku. Znacznie skrócony czas użytkowania akumulatorów można jednak poprawić poprzez ich wielokrotne ładowanie i używanie – od dwóch do pięciu razy. Jeżeli czas użytkowania akumulatorów – pomimo wielokrotnego ładowania i używania – jest bardzo krótki, należy je uznać za trwale wyczerpane i zakupić nowe.

### UWAGA

Podczas użytkowania i konserwacji narzędzi elektrycznych muszą być przestrzegane przepisy i standardy bezpieczeństwa.

### Ważna informacja dotycząca akumulatorów do bezprzewodowych elektronarzędzi firmy HiKOKI

Należy zawsze używać jednego z naszych zalecanych, oryginalnych akumulatorów. Nie możemy zagwarantować bezpieczeństwa i wydajności działania naszych bezprzewodowych elektronarzędzi, jeżeli używane są akumulatory inne, niż zalecane przez nas lub gdy akumulator zostanie rozmontowany i zmodyfikowany (np. demontaż i wymiana ogniw lub innych części wewnętrznych).

### GWARANCJA

Gwarancja na elektronarzędzia firmy HiKOKI jest udzielana z uwzględnieniem praw statutowych/przepisów krajowych. Gwarancja nie obejmuje wad i uszkodzeń powstałych w wyniku niewłaściwego lub niezgodnego z przeznaczeniem użytkowania, bądź wynikających z normalnego zużycia. W wypadku reklamacji należy dostarczyć kompletne elektronarzędzie do centrum serwisowego autoryzowanego przez firmę HiKOKI wraz z KARTĄ GWARANCYJNĄ znajdującą się na końcu instrukcji obsługi.

### Informacje dotyczące poziomu hałasu i wibracji

Zmierzone wartości zostały określone zgodnie z EN62841 i zadeklarowane zgodnie z ISO 4871.

Zmierzony poziom dźwięku A:

96 dB (A) (CJ18DA, CJ18DB)

Zmierzony poziom ciśnienia akustycznego A:

85 dB (A) (CJ18DA, CJ18DB)

Niepewność K: 5 dB (A)

Należy nosić słuchawki ochronne.

Wartość całkowita wibracji (trójosiowa suma wektorowa) określona zgodnie z EN62841.

Cięcie drewna:

Wartość emisji wibracji **a<sub>h</sub>**, **B** = 7,5 m/s<sup>2</sup> (CJ18DA)  
9,0 m/s<sup>2</sup> (CJ18DB)

Niepewność K = 1,5 m/s<sup>2</sup>

Cięcie desek:

Wartość emisji wibracji **a<sub>h</sub>**, **M** = 6,0 m/s<sup>2</sup> (CJ18DA)  
8,0 m/s<sup>2</sup> (CJ18DB)

Niepewność K = 1,5 m/s<sup>2</sup>

Deklarowana całkowita wartość drgań i deklarowana wartość emisji hałasu zostały zmierzone z wykorzystaniem znormalizowanej metody testowej i mogą być wykorzystywane do porównywania narzędzi.

Mogą one być również wykorzystywane do wstępnej oceny ekspozycji.

### OSTRZEŻENIE

- Emisja drgań i hałasu podczas rzeczywistego użytkowania elektronarzędzia mogą się różnić od deklarowanej wartości całkowitej w zależności od sposobów użytkowania narzędzia, w szczególności rodzaju przetwarzanego przedmiotu; oraz
- Należy określić środki bezpieczeństwa dla ochrony operatora zgodnie z szacowaną wartością ekspozycji w zależności od rzeczywistych warunków użytkowania (uwzględniając wszystkie etapy cyklu roboczego, takie jak przerwy w pracy urządzenia oraz praca na biegu jałowym w stanie gotowości).

### WSKAZÓWKA

W związku z prowadzonym przez firmę HiKOKI programem badań i rozwoju, niniejsze specyfikacje techniczne mogą ulec zmianie bez wcześniejszego zawiadomienia.

Tabela 3 Lista odpowiednich tarcz

Materiał do cięcia	Tarcza	Nr 1 (Bardzo długi)	Nr 11	Nr 12	Nr 15	Nr 16	Nr 21	Nr 22	Nr 41	Nr 97
		Grubość materiału (mm)								
Drewno	Drewno ogólnie	Poniżej 135	10-55	Poniżej 20	/	/	10-55	5-40	10-65	/
	Sklejka	/	5-30	Poniżej 10	/	/	5-30	3-20	/	/
Żelazna płyta	Płyta ze stali miękkiej	/	/	/	3-6	Poniżej 3	/	/	/	2-5
	Płyta ze stali nierdzewnej	/	/	/	/	/	/	/	/	1,5-2,5
Metale nieżelazne	Miedź aluminium, mosiądz	/	/	/	3-12	Poniżej 3	/	/	/	Poniżej 5
	Rama aluminiowa	/	/	/	Wysokość do 25	/	/	/	/	Wysokość do 25
Tworzywa sztuczne	Żywica fenolowa, melamina, żywica itp.	/	/	/	5-20	Poniżej 6	5-15	Poniżej 6	/	5-15
	Chlorek winylu, żywica akrylowa itp.	/	5-30	Poniżej 10	5-20	Poniżej 5	5-30	3-20	/	5-15
	Spieniony politylen, spieniony styren	/	10-55	3-25	5-25	3-25	10-55	3-40	/	5-25
Miazga	Tektura, papier falisty	/	10-55	3-25	/	/	10-55	3-40	/	/
	Płyta pilśniowa twarda	/	/	/	3-25	Poniżej 6	/	/	/	3-25
	Płyta pilśniowa	/	/	/	/	Poniżej 6	/	/	/	/

**WSKAZÓWKA**

Minimalny kąt cięcia dla tarcz nr 1 (bardzo długa), nr 21, nr 22 i nr 41 wynosi 100 mm.

## ROZWIĄZYWANIE PROBLEMÓW

Jeżeli urządzenie nie działa prawidłowo, należy zapoznać się z informacjami zamieszczonymi w poniższej tabeli. Jeżeli rozwiązanie problemu nadal nie jest możliwe, należy skontaktować się ze sprzedawcą lub autoryzowanym serwisem naprawczym firmy HiKOKI.

Możliwa przyczyna	Rozwiązanie	Remedy
Narzędzia nie pracuje	Akumulator się rozładował	Naładuj akumulator.
	Akumulator nie włożony do końca.	Wsuwać akumulator, aż do usłyszenia odgłosu kliknięcia.
Nagle zatrzymanie narzędzia	Narzędzie zostało przeciążone	Usunąć problem powodujący przeciążenie. Zmniejszyć nacisk wywierany podczas pracy.
	Przegrzanie akumulatora	Odczekać, aż narzędzie i akumulator całkowicie ostygną.
Ostrze - nie może zostać zamocowany - spada	Kształt części mocującej nie pasuje	Użyć właściwego brzeszczota (Patrz „Wybór akcesoriów”)
	Dźwignia jest otwarta.	Zamknąć dźwignię.
	Dźwignia jest otwarta.	Zamknąć dźwignię.
Nie można wcisnąć przełącznika	Przycisk blokady jest wciśnięty (CJ18DA)	Zwolnić przycisk blokady.
Po naciśnięciu przełącznika spustowego słyszalny jest nieprzyjemny dźwięk o wysokim tonie.	Przełącznik spustowy jest naciskany tylko nieznacznie. (CJ18DA)	Nie jest to usterka. Nie występuje, jeśli przełącznik spustowy jest wciskany mocniej.
Brzeszczot zużywa się za szybko.	Podczas cięcia materiałów metalowych nie jest używany właściwy olej maszynowy	Użyć oleju maszynowego (olej turbinowy itp.)
	Ustawiona jest zbyt wysoka liczba skoków	Przesunąć pokrętko na ustawienie niższe od bieżącego. (CJ18DB) (W przypadku cięcia płyt ze stali nierdzewnej przełączyć na tryb niskiej prędkości) (Patrz „Regulacja prędkości pracy tarczy”)
	Podczas pracy wywierany jest nadmierny nacisk	Zmniejszyć nacisk wywierany podczas pracy.
Prawidłowe cięcie jest niemożliwe.	Brzeszczot nie jest dostosowany do właściwości i grubości materiału do przecięcia	Użyć odpowiedniego brzeszczota (Patrz „Wybór akcesoriów”)
	Prędkość i pozycja orbitalna są nieodpowiednie do właściwości i grubości ciętego materiału	Ustaw odpowiednią prędkość i pozycję orbitalną (Patrz „Montaż i praca” rys. 17–22 na str. 139)
	Brzeszczot jest zużyty, zdegradowany lub uszkodzony	Wymienić brzeszczot na nowy.

## A SZERSZÁMGÉPPEL KAPCSOLATOS ÁLTALÁNOS BIZTONSÁGI FIGYELMEZTETÉSEK

### ⚠ FIGYELMEZTETÉS

Olvasson el minden biztonsági figyelmeztetést, útmutatást, illusztrációt és műszaki adatot, amelyeket a szerszámgéphez kapott.

Az alább felsorolt utasítások be nem tartása áramütést, tüzet és/vagy súlyos sérülést eredményezhet.

A figyelmeztetéseket és utasításokat tartalmazó útmutatót őrizze meg, hogy a jövőben is a rendelkezésére álljon.

A figyelmeztetésekből használt „szerszámgép” kifejezés a hálózatról működő (vezetékes) vagy akkumulátorral működő (vezeték nélküli) szerszámgépre vonatkozik.

#### 1) Munkaterület biztonsága

- A munkaterület mindig legyen tiszta és jól megvilágított.  
*A zsúfolt vagy sötét területek vonzzák a baleseteket.*
- Ne használja a szerszámgépeket robbanásveszélyes légkörben, például gyúlékony folyadékok, gázok vagy por jelenlétében.  
*A szerszámgépek szikrákat keltenek, amelyek meggyújthatják a port vagy gőzöket.*
- Ne engedje közel a gyermekeket és kívülállókat a szerszámgéphez annak használata közben.  
*Elveszítheti az irányítását a gép felett, ha valaki eltereli a figyelmét.*

#### 2) Érintésvédelem

- A szerszámgép dugaszainak az aljzatnak megfelelőnek kell lenniük. Soha, semmilyen módon ne alakítsa át a dugaszt. Ne használjon átalakító dugaszt földelt szerszámgépekhez.  
*Az eredeti dugaszok és a megfelelő aljzatok használata csökkenti az áramütés kockázatát.*
- Keerülje a test érintkezését a földelt felületekkel, mint például csövekkel, radiátorokkal, tűzhelyekkel és hűtőszekrényekkel.  
*Az áramütés kockázata nagyobb, ha a teste földelve van.*
- Ne tegye ki a szerszámgépeket esőnek vagy nedves körülményeknek.  
*A szerszámgépbe kerülő víz növeli az áramütés kockázatát.*
- Ne rongálja meg a vezetéket. Soha ne használja a vezetéket a szerszámgép szállításához, húzásához vagy az aljzatból való kihúzásához. Tartsa távol a vezetéket hőtől, olajtól, éles szegélyektől vagy mozgó alkatrészekről.  
*A sérült vagy összekuszálódott vezetékek növelik az áramütés kockázatát.*
- A szerszámgép szabadban történő üzemeltetése esetén használjon szabadtéri használatra alkalmas hosszabbító kábelt.  
*A szabadtéri használatra alkalmas kábel használata csökkenti az áramütés kockázatát.*
- Ha elkerülhetetlen a szerszámgép nyirkos helyen történő használata, használjon FI relével (érintésvédelmi relével) védett táplálást.  
*A FI relé használata csökkenti az áramütés kockázatát.*

#### 3) Személyi biztonság

- A szerszámgép használata közben maradjon mindig figyelmes, arra figyeljen, amit csinál, és használja a józanész elvét.  
Ne használja a szerszámgépet fáradtan, kábítószert, alkoholt vagy gyógyszer hatása alatt.

A szerszámgépek üzemeltetése közben egy pillanatra figyelmen kívül hagyva a súlyos személyi sérülést eredményezhet.

- Használjon személyi védőeszközöket. Mindig viseljen védőeszművet.  
*A munkavédelmi eszközök, mint a porvédő maszk, csúszásgátló biztonsági cipő, védő sisak vagy fűlvédő használata a fennálló körülmények esetén csökkenti a személyi sérülés veszélyét.*
  - Ne hagyja, hogy a gép véletlenül elinduljon. Győződjön meg arról, hogy a kapcsoló a kikapcsolt állásban van, mielőtt a szerszámgépet csatlakoztatja az áramforráshoz és/vagy behelyezi az akkumulátort, illetve amikor felveszi vagy szállítja a szerszámot.  
*A szerszámgépek szállítása úgy, hogy az ujj a kapcsolón van, valamint a bekapcsolt szerszámgépek áram alá helyezése vonzza a baleseteket.*
  - Távolítson el minden állítókulcsot vagy csavarkulcsot, mielőtt bekapcsolja a szerszámgépet.  
*A szerszámgép forgó részéhez csatlakoztatva hagyott csavarkulcs vagy kulcs személyi sérülést eredményezhet.*
  - A gép használatakor ne nyújtózzon túl messzire. Mindig álljon stabilan, és őrizze meg egyensúlyát.  
*Ez lehetővé teszi, hogy a szerszámgépet váratlan helyzetekben is jobban irányítsa.*
  - Öltözzön megfelelően. Ne viseljen laza ruházatot vagy ékszert. Tartsa távol haját és ruházatát a mozgó alkatrészekről.  
*A laza ruházat, ékszer vagy hosszú haj beakadhat a mozgó részekbe.*
  - Ha a porészívő és gyűjtő berendezések csatlakoztatásához külön eszközöket kapott, gondoskodjon ezek megfelelő csatlakoztatásáról és használatáról.  
*A porgyűjtő használata csökkentheti a porhoz kapcsolódó veszélyeket.*
  - Ne hagyja, hogy a gépek gyakori használatából eredő megszokás önelégültté tegye, és ez a gép biztonsági alapelveinek figyelmen kívül hagyására késztesse.  
*Egy gondatlan cselekedet a másodperc töredéke alatt súlyos sérülést okozhat.*
- #### 4) A szerszámgép használata és ápolása
- Ne erőltesse a szerszámgépet. Használjon az alkalmazásához megfelelő szerszámgépet.  
*A megfelelő szerszámgép jobban és biztonságosabban végzi el a feladatot azon a sebességen, amelyre azt tervezték.*
  - Ne használja a szerszámgépet, ha a kapcsoló nem kapcsolja azt be és ki.  
*Az a szerszámgép, amely a kapcsolóval nem vezérelhető, veszélyes, és meg kell javítani.*
  - Húzza ki a dugaszt az áramforrásból és/vagy, ha eltávolítható, vegye ki az akkumulátort a szerszámgépéből, mielőtt bármilyen beállítást végez, tartozékokat cserél vagy tárolja a szerszámgépeket.  
*Ezen megelőző biztonsági intézkedések csökkentik a szerszámgép véletlen beindulásának kockázatát.*
  - A használaton kívüli szerszámgépeket tárolja úgy, hogy gyermekek ne férhessenek hozzá, és ne engedje meg, hogy a szerszámgépet a gépet vagy ezeket az utasításokat nem ismerő személyek használják.  
*Képzetlen felhasználók kezében a szerszámgépek veszélyesek.*

# Magyar

- e) **A szerszámgépek és tartozékaik karbantartása.** Ellenőrizze, hogy a mozgó alkatrészek a szerszámgépen nincsenek-e elállítódva, vagy beszorulva, nincsenek-e törött alkatrészek, vagy van-e más körülmény, ami befolyásolhatja a szerszámgép működését. Ha a szerszámgép sérült, használat előtt javíttassa meg.  
*Sok balesetet a rosszul karbantartott szerszámgépek okoznak.*
- f) **A vágószerszámokat tartsa élesen és tisztán.** Az éles vágóélékkel rendelkező, megfelelően karbantartott vágószerszámok elakadásának lehetősége kevésbé valószínű, és azok könnyebben kezelhetők.
- g) **A szerszámgép tartozékait és betétkéseit stb. használja a jelen útmutatónak megfelelően, figyelembe véve a munkakörülményeket és a végzendő munkát.**  
*A szerszámgép nem rendeltetésszerű használata veszélyes helyzetet eredményezhet.*
- h) **Tartsa a fogantyúkat és a markolatok felületeit szárazon, valamint olaj- és zsírintenesen.**  
*A csúszós fogantyúk és markolati felületek nem teszik lehetővé a szerszám biztonságos kezelését és váratlan helyzetekben történő irányítást.*
- 5) **Akkumulátoros szerszám használata és ápolása**
- a) **Csak a gyártó által előírt töltővel töltsé újra.**  
*Az egy bizonyos típusú akkumulátorhoz alkalmas töltő tűzveszélyt okozhat, ha egy másik fajta akkumulátorral használják.*
- b) **A szerszámgepeket csak a kifejezetten hozzájuk való akkumulátorokkal használja.**  
*Bármilyen más akkumulátor használata sérülés- és tűzveszélyt okozhat.*
- c) **Amikor az akkumulátor nincs használatban, tartsa távol más fémtárgyaktól, mint például iratkapszoktól, érméktől, kulcsoktól, szegektől, csavaroktól vagy egyéb kis fémtárgyaktól, amelyek érintkezésbe hozhatnak két csatlakozót.**  
*Az akkumulátor csatlakozóinak rövidre zárása égési sérüléseket vagy tüzet okozhat.*
- d) **Helytelen körülmények között az akkumulátorból folyadék folyhat ki; kerülje az érintkezést ezzel a folyadékkal. Ha véletlenül hozzáér, vízzel öblítse le. Ha a folyadék a szemmel kerül érintkezésbe, kérjen további orvosi segítséget.**  
*Az akkumulátorból kifolyó folyadék irritációt vagy égéseket okozhat.*
- e) **Ne használjon sérült vagy módosított akkumulátort.**  
*A sérült vagy módosított akkumulátorok kiszámíthatatlan viselkedést mutathatnak, ami tűz-, robbanás- vagy sérülésveszélyt eredményezhet.*
- f) **Az akkumulátort vagy a szerszámot ne tegye ki a tűznek vagy túl magas hőmérsékletnek.**  
*A tűz vagy 130°C feletti hőmérséklet robbanást okozhat.*
- g) **Kövesse a töltésre vonatkozó utasításokat, és az akkumulátort vagy a szerszámot ne töltsé az utasításban megadott hőmérsékleti tartományon kívül.**  
*A nem megfelelő módon, illetve a megadott tartományon kívül történő töltés károsíthatja az akkumulátort és növelheti a tűz kockázatát.*
- 6) **Szervíz**
- a) **A szerszámgépét képzéssel rendelkező szerelővel javíttassa meg, csak azonos cserealkatrészek használatával.**  
*Ez biztosítja, hogy a szerszámgép biztonságos maradjon.*
- b) **Soha ne javítson sérült akkumulátorokat.**  
*Az akkumulátorok karbantartását csak a gyártó vagy az arra jogosult szolgáltatók végezhetik.*

## VIGYÁZAT

A gyermekeket és beteg személyeket tartsa távol. Ahasználaton kívül lévő szerszámokat olyan módon tárolja, hogy gyermekek és beteg személyek ne férhessenek hozzá.

## AZ AKKUS SZÚRÓFŰRÉSZRE VONATKOZÓ BIZTONSÁGI UTASÍTÁSOK

- A szerszámgépet a szigetelt markolófelületeknél fogja, ha olyan műveletet végez, amely során a vágóeszköz rejtett vezetékekhez vagy a saját kábeléhez érhet.**  
*Ha a vágóeszköz feszültség alatt lévő vezetékkel érintkezik, a szerszámgép szabadon álló fémrészei is feszültség alá kerülhetnek, és megrázhathják a gép kezelőjét.*
- A munkadarab stabil felületen való rögzítéséhez és megtámasztásához használjon bilincseket vagy más gyakorlati módot.**  
*Ha a munkadarabot kézzel vagy a testéhez szorítva tartja, az instabil marad, ami az irányítás elvesztéséhez vezethet.*

## TOVÁBBI BIZTONSÁGI FIGYELMEZTETÉSEK

- Az akkumulátort mindig 0°C–40°C hőmérsékleten töltsé fel. A 0°C-nál alacsonyabb hőmérséklet túlterheléshez vezet, amely veszélyes. Az akkumulátort 40°C-nál magasabb hőmérsékleten nem lehet tölteni.  
*A töltés legmegfelelőbb hőmérséklete 20°C–25°C között van.*
- Ne használja a töltőt folyamatosan.  
*Ha egy töltés befejeződött, hagyja pihenni a töltőt körülbelül 15 percre, az akkumulátor következő feltöltése előtt.*
- Ne hagyja, hogy az újratölthető akkumulátor csatlakoztatására szolgáló nyílásba idegen anyag kerüljön.
- Soha ne szerelje szét az újratölthető akkumulátort és a töltőt.
- Soha ne zárja rövidre az újratölthető akkumulátort. Az akkumulátor rövidre zárása áramlökést, ezáltal túlmelegedést okoz. Ennek eredményeképpen az akkumulátor leégphet vagy károsodhat.
- Ne dobja tűzbe az akkumulátort. Az akkumulátor felrobbanhat a tűzben.
- Ha az akkumulátor működési ideje az újratöltést követően túl rövidvé válik a rendes használatú, akkor vigye vissza abba a boltba, ahol vásárolta. Ne dobja el a lemerült akkumulátort.
- Ne dugjon semmit a töltő szellőzésére szolgáló résekbe. Ha fémtárgyat vagy gyúlékony anyagot dug a töltő szellőzésére szolgáló résekbe, azzal elektromos áramütést okozhat, vagy a töltő megrognálódhat.
- Használat közben tartsa biztosan a szerszámot. Ennek elmulasztása balesetet vagy sérülést eredményezhet. **(24. ábra)**
- Folyamatos használat esetén előfordulhat, hogy a készülék túlmelegedhet, ami károsíthatja a motort és a kapcsolót. Ezért ha a ház felmelegszik, szüneteltesse a penge használatát egy darabig.
- Ha a készüléket folyamatosan alacsony sebességen működteti, ezzel külön terhelést ró a motorra, amely a motor túlterhelését okozhatja. Mindig úgy működtesse a szerszámgépet, hogy közben a penge ne csipődhessen az anyagba. A sima vágás érdekében mindig állítsa be megfelelően a penge sebességét.



12. A munkakörnyezet előkészítése és ellenőrzése. Győződjön meg róla, hogy a munkaterület megfelel az figyelemzetekben leírt feltételeknek.
13. Ellenőrizze, hogy az akkumulátor szorosan illeszkedik a feltöltőbe. Kilazulva kieshet, és balesetet okozhat.
14. Működés közben képződő por  
A normál működtetés közben keletkezett por befolyásolhatja a gépkezelő egészségét. Ajánlott a következő eljárások bármelyikét alkalmazni:

- a) Viseljen pormaszkot  
b) Használjon külső porgyűjtő eszközt (külön megvásárolható tartozékok) (23. ábra)

Amennyiben külső porgyűjtő eszközt használ, csatlakoztassa a külső porgyűjtő eszköz tömlőjét az adapterhez.

15. Használhat közben ne érjen a munkagép fém részéhez.
16. A penge cseréje
- Feltétlenül kapcsolja KI az áramot és csatlakoztassa le az akkumulátort a testről, amikor fűrészlapot cserél.
  - Ne nyissa fel a fogantyút, ha a dugattyú mozgásban van. (4. ábra)
  - Ellenőrizze, hogy a penge kiemelkedő részei biztonságosan vannak a pengetartóba illetve. (4. ábra)
  - Ellenőrizze, hogy a penge a henger vátába illeszkedik. (4. ábra)
17. Mindig győződjön meg róla, hogy amikor a gép nincs használatban a lezárógombot zárt állásba kapcsolja. (CJ18DA)
18. A forgácsvédő pajzs használata faanyagok vágásakor csökkenti a vágott felületek szilánkokra hasadását. Illesse a forgácsvédő pajzsot az alapzatban lévő helyére és tolja be azt teljesen.
19. Forgácsvédő
- A forgácsvédő fedél megakadályozza a forgács kirepülését és javítja a porgyűjtő hatékonyságát.
  - Fém vágásakor előfordulhat, hogy a forgácsvédő fedél beragad.
20. Annak érdekében, hogy megelőzze a penge kimozdulását, vagy a dugattyú elhasználódását, kérjük, győződjön meg arról, hogy az alapelemz felülete a munkadarabhoz illeszkedik fűrészelés közben.
21. Alacsony sebességen ne vágjon 10 mm-nél vastagabb fát vagy 1 mm-nél vastagabb fémot.
22. A vezetőelem használata közbeni pontos vágás érdekében (18. ábra) mindig állítsa 0-ra a körpálya pozíciót.
23. Kis körív kivágásokor csökkentse a készülék előtolási sebességét. Ha túl nagy az előtolási sebesség, a penge megtörik.
24. Kör alakú vágása esetén a pengének hozzátvőlegesen merőlegesnek kell lennie az alap felületével.
25. Porgyűjtő használata esetén nem alkalmazható a szögben végzett vágás.
26. A gép összekapcsolása porszívóval (külön rendelhető)  
Ha a gépet összekapcsolják egy porszívóval a porgyűjtőn és az adapteren (szintén külön rendelhető) keresztül, a por nagy része összegyűjthető.
27. Fémből készült anyagok vágása esetén használjon megfelelő vágófolyadékot (orsó olaj, szappanos víz, stb.) a penge élettartamának megnövelése érdekében. (19. ábra) Es vágja az anyagot közepes sebességgel.
28. Ha nem faanyagba vág ablakmélyedést, akkor előzetesen fúrjon lyukat egy fúróval vagy hasonló eszközzel, amiből elkezdheti a vágást. (20. ábra)
29. Ne iktassa ki a kapcsolózárát. Valamint ne tartsa ujját az indító kapcsolón, amikor a szerszámgepet szállítja. Ellenkező esetben a főegység kapcsolóját véletlenül BE állásra állíthatja, ami váratlan balesetet okozhat. (CJ18DA)
30. Ne nézzen közvetlenül a fényforrásba.  
Ha folyamatosan a fényforrásba néz, a szeme megsérülhet.
31. Soha ne érintse meg a mozgó alkatrészeket.  
Soha ne tegye a kezét, vagy más testrészét a szerszám forgó alkatrészei közelébe.
32. Soha ne működtesse az összes védőberendezés nélkül.  
Soha ne működtesse az eszközt a védőberendezések és biztonsági funkciók nélkül, a nem megfelelő működtetési sorrendben. Amennyiben karbantartás vagy szervizelés miatt el kell távolítania a burkolatot vagy biztonsági funkciót, mindenképpen helyezze a burkolatot vagy a biztonsági funkciót vissza, mielőtt folytatná a szerszámgep működtetését.
33. SOHA ne hagyja a szerszámot bekapcsolva felügyelet nélkül. Kapcsolja ki.  
Ne hagyja a szerszámot felügyelet nélkül, amíg az teljesen meg nem állt.
34. Ne használja a szerszámgepeket robbanásveszélyes légkörben, például gyúlékony folyadékok, gázok vagy por jelenlétében.  
A dezokipírűrés szikrákat kelt, amelyek meggyújthatják a port vagy gőzöket.
35. Ne tegye ki erős ütéseknél a kapcsolópanelt, és ne törje el. Ez gondot okozhat.
36. Ne használja a terméket, ha a szerszám vagy az akkumulátor kivezetései (akkumulátor rögzítés) eldeformálódtak.  
Az akkumulátor szerszámba való helyezése rövidzárlatot idézhet elő, ami füstképződést vagy tüzet eredményezhet.
37. A szerszám csatlakozóit (elemtartó) tartsa távol a forgácsoló és a portól.
- Használat előtt győződjön meg arról, hogy az érintkezők környékén nem halmozódott fel fémforgács és por.
  - Használat közben igyekezzen elkerülni, hogy a szerszámmra került fémforgács és por az akkumulátorra hulljon.
  - Üzemeltetés felfüggesztésénél vagy használat után ne hagyja a szerszámot olyan területen, ahol ki lehet téve a leeső fémforgácsnak vagy pornak.  
Ha így tesz, az rövidzárlatot idézhet elő, ami füstképződést vagy tüzet eredményezhet.
38. Mindig -5°C és 40°C közötti hőmérsékleten használja szerszámot és az akkumulátort.

## A LÍTIUMION AKKUMULÁTORRAL KAPCSOLATOS FIGYELMEZTETÉS

Az élettartam meghosszabbítása érdekében a lítiumion akkumulátor védelmi funkcióval látták el, amely leállítja annak működését.

Az alább leírt 1–3. esetben a termék használatakor a motor akkor is leállhat, ha húzza a kapcsolót. Ez nem meghibásodást jelez, hanem a védelmi funkció eredménye.

1. Amikor az akkumulátor lemerül, a motor leáll.  
Ilyen esetben haladéktalanul töltsse fel az akkumulátort.
2. A motor leállhat, ha az eszköz túlterhelt. Ez esetben engedje el a szerszám kapcsolóját, és hárítsa el a túlterhelés okát. Ezt követően a gépet ismét használhatja.
3. Ha az akkumulátor a túlterhelt munka alatt túlmelegszik, az akkumulátorból jövő áramellátás megszűnhet. Ebben az esetben hagyja abba az akkumulátor használatát, és hagyja lehűlni. Ezt követően a gépet ismét használhatja.

Kérjük, vegye figyelembe az alábbi figyelmeztetéseket és biztonsági tudnivalókat.

### FIGYELMEZTETÉS

Az akkumulátor szivárgásának, felforrósodásának, a füst képződésének, illetve a robbanás vagy tűz keletkezésének megelőzése érdekében kérjük, tartsa be az alábbi óvintézkedéseket.

# Magyar

1. Ügyeljen rá, hogy fémforgács és por ne gyülemeljen fel az akkumulátoron.
  - Munka közben ügyeljen rá, hogy fémforgács és por ne hulljon az akkumulátorra.
  - Ügyeljen rá, hogy a munka közben az elektromos kéziszerszáma hulló fémforgács és por ne gyülemeljen fel az akkumulátoron.
  - A használaton kívüli akkumulátort ne tárolja fémforgácsnak és pornak kitett helyen.
  - Az akkumulátor eltávolása előtt távolítsa el a rárakódott fémforgácsot és port, és ne tárolja fém alkatrészekkel együtt (csavarok, szögek stb.).
2. Ne szúrja át az akkumulátort hegyes tárggyal, például tüvel, ne üssön rá kalapáccsal, ne álljon rá, ne ejtse le, és ne tegye ki erős fizikai behatásnak.
3. Ne használjon láthatóan sérült vagy deformálódott akkumulátort.
4. Ne használja az akkumulátort fordított polaritással.
5. Ne csatlakoztassa az akkumulátort közvetlenül az elektromos csatlakozójához vagy szivargyújtó-csatlakozójához.
6. Az akkumulátort kizárólag rendeltetése szerint használja.
7. Azonnal állítsa le az akkumulátor töltését, ha a töltés az előírt töltési idő után sem sikeres.
8. Ne tegye ki az akkumulátort magas hőmérsékletnek vagy nyomásnak. Ne helyezze az akkumulátort mikrohullámú sütőbe, szárítógépbe vagy nagynyomású tartályba.
9. Azonnal távolodjon el a tüztől, ha szivárgást vagy rendellenes szagot észlel.
10. Ne használja az akkumulátort erős statikus elektromosság közelében.
11. Azonnal vegye ki az akkumulátort a készülékből vagy a töltőből, és hagyja abba annak használatát, ha szivárgást, rendellenes szagot, felforrósodást, elszíneződést vagy deformációt, illetve bármilyen más rendellenességet észlel használat közben.
12. Ne merítse vízbe az akkumulátort, és ne hagyja, hogy folyadék kerüljön a belsejébe. Vezetőképes folyadék-például víz-bejutása tüzet vagy robbanást okozhat. Tárolja az akkumulátort hűvös, száraz helyen, az éghető és gyúlékony anyagoktól távol. Kerülni kell a korrozív gázok légkörbe jutását.

## FIGYELEM

1. Ha az akkumulátorból szivárgó sav a szemébe jut, semmiképpen ne dörzsölje, ehelyett öblítse ki folyó vízzel, és azonnal forduljon orvoshoz. Kezelés nélkül a folyadék látáskárosodást okozhat.
2. Ha a folyadék a bőrrel vagy a ruházatával érintkezik, azonnal mossa le alaposan tiszta vízzel, például csapvízzel. A folyadék irritálhatja a bőrt.
3. Ne használja az akkumulátort, és vigye azt vissza a kereskedőhöz, ha az első alkalommal való használatkor rozsdásodást, rendellenes szagot, felforrósodást, elszíneződést, deformációt vagy egyéb rendellenességet észlel.

## FIGYELMEZTETÉS

Ha vezetőképes idegen anyag kerül a lítiumion akkumulátor terébe, rövidre zárhatja az akkumulátort, és tüzet okozhat. A lítiumion akkumulátor tárolásakor tartsa be az alábbi szabályokat.

- Ne tegyen vezetőképes hulladékot, szöveget és vezetőket, pl. vas- vagy rézvezeték a tárolódobozba.
- Az akkumulátort tegye a szerszámba, vagy tegye rá az akkumulátor tárolás esetén használt fedelét, amíg nem látja a szellőzőnyílást, így elkerülheti a rövidzárlatot.

## LÍTIUM-ION AKKUMULÁTOR SZÁLLÍTÁSÁVAL KAPCSOLATOS SZEMPONTOK

Lítium-ion akkumulátor szállítása közben tartsa be a következő óvintézkedéseket.

### FIGYELMEZTETÉS

Értesítse a szállítványozó céget arról, hogy a szállítmány lítium-ion akkumulátort tartalmaz. Adja meg nekik az akkumulátor teljesítményét, illetve a szállítmány szervezése során tartsa be a szállítmányozó utasításait.

- A 100 Wh kapacitást meghaladó lítium-ion akkumulátorok fuvarozási szempontból veszélyes áruknak minősülnek, és különleges alkalmazási eljárásokat igényelnek.
- A vonatföldre történő szállításhoz meg kell felelnie a vonatkozó nemzetközi jogszabályoknak, illetve a célszolgálat szabályainak és előírásainak.
- Ha a BSL36B18 az elektromos kéziszerszámba van felszerelve, akkor a teljesítmény meghaladja a 100 Wh értéket, és az egység az áruszállítási osztályozás alapján veszélyes áruknak minősül.

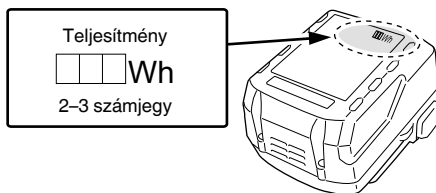

## RÉSZEK ELNEVEZÉSE (1. ábra–24. ábra)

①	Kapcsoló	⑩	Rekesz
②	Lock-off gomb	⑪	Számtárcsa
③	LED-lámpa	⑫	Áramellátás lámpa
④	Kar	⑬	Dugattyú
⑤	Fűrészlap	⑭	Fűrészlap befogószerkezet
⑥	Vezetőgörgő	⑮	Alapcsavar
⑦	Váltás gomb	⑯	Forgácvédő pajzs
⑧	Alaplemez	⑰	Pótalapzat
⑨	Alapzat	⑱	Alapzat (külön megvásárolható tartozékok)
⑩	Hatszögletű dugókulcs	⑲	Csavar
⑪	Motor	⑳	Akkumulátor hátralévő töltöttsége jelzőjének kapcsolója
⑫	Akkumulátor	㉑	Akkumulátor hátralévő töltöttségi szintje jelzőlámpa
⑬	Indító kapcsoló	㉒	Akkumulátor szintjelzőjének kapcsolója
⑭	Névtábla	㉓	Akkumulátor szintjelző lámpa
⑮	Kapcsolópanel	㉔	Vezetőelem (külön megvásárolható tartozékok)

31	Facsarvar / Szögek	35	Skála
32	Olajozó	36	Porgyújtó
33	▽ jel	37	Bemetszés
34	Félkör alakú rész	38	Adapter (külön megvásárolható tartozékok)

Akkumulátor

	Világít; Az akkumulátor töltöttségi szintje 75%.
	Világít; Az akkumulátor töltöttségi szintje 50%–75%.
	Világít; Az akkumulátor töltöttségi szintje 25%–50%.
	Világít; Az akkumulátor töltöttségi szintje kevesebb, mint 25%.
	Villog; Az akkumulátor hamarosan lemerül. A lehető leghamarabb töltsé újra az akkumulátort.
	Villog; A magas hőmérséklet miatt leállt a teljesítményleadás. Távolítsa el az akkumulátort a szerszámból, és várja meg, amíg teljesen lehül.
	Villog; A kimenő teljesítmény hiba vagy üzemzavar miatt fel van függesztve. A probléma okozója valószínűleg az akkumulátor, ezért kérjük, vegye fel a kapcsolatot a forgalmazóval.

**SZIMBÓLUMOK**

**FIGYELMEZTETÉS**

Az alábbiakban a géphez alkalmazott jelöléseket soroltuk fel. A gép használata előtt feltétlenül ismerkedjen meg ezekkel a jelölésekkel.

	CJ18DA / CJ18DB: Akkus szűrőfűrész
	A sérülések kockázatának csökkentése érdekében, a használatnak el kell olvasnia a használati útmutatót.
	Csak EU-országok számára Az elektromos szerszámokat ne dobja a háztartási szemétkébe! Az elektromos és elektronikus berendezések hulladékairól szóló 2012/19/EU irányelv és annak a nemzeti jogba való átültetése szerint az elhasznált elektromos szerszámokat külön kell gyűjteni, és egy környezetbarát újrafeldolgozó létesítménybe kell visszavinni.
	Közvetlen áramellátás
V	Névleges feszültség
n <sub>0</sub>	Terhelés nélküli sebesség
	Súly (A 01/2014 EPTA-eljárásnak megfelelően)
I	Bekapcsolás
O	Kikapcsolás
	Vegye ki az akkumulátort
	Zár
	Nyit
	Fa
	Fém
	Rozsdamentes acél
	Akkumulátor hátralévő töltöttsége jelzőjének kapcsolója
	Az akkumulátor hamarosan lemerül. A lehető leghamarabb töltsé újra az akkumulátort
	Az akkumulátor félig töltött.
	Az akkumulátor még elegendő töltéssel rendelkezik.
	Figyelmeztetés
	Tiltott művelet

**SZABVÁNYOS KIEGÉSZÍTŐK**

Az alapkészülék (1 készülék) mellett a csomag a 231. oldalon felsorolt kiegészítőket is tartalmazza.

A szabványos kiegészítők köre figyelmeztetés nélkül módosulhat.

**ALKALMAZÁSI TERÜLETEK**

- Különböző fatípusok vágása és belső nyílás vágása
- Lágyacél lemez, alumínium és réz lemez vágása
- Műanyagok vágása, mint például fenolgyanta és vinilklorid
- Vékony és lágy építési anyagok vágása
- Rozsdamentes acéllap vágása (97-es pengével)

**MŰSZAKI ADATOK**

Modell	CJ18DA	CJ18DB
Feszültség	18 V	
Max. vágási mélység	Fa 135 mm Lágyacél 10 mm Rozsdamentes acél 2,5 mm	
Uresjárat fordulatszám	0–2500 min <sup>-1</sup>	550–2500 min <sup>-1</sup>
Vágási hossz	26 mm	
Min. vágási sugár	25 mm	
Súly*	2,5 kg (BSL1850C) 2,9 kg (BSL36B18)	2,6 kg (BSL1850MA) 2,9 kg (BSL36B18)

\* A 01/2014 EPTA-eljárás szerint  
A csatlakoztatott akkumulátortól függően. A legnehezebb súly BSL36B18-cal van mérve.

**MEGJEGYZÉS**

A HiKOKI folyamatos kutatási és fejlesztési programja következtében az itt szereplő műszaki adatok előzetes bejelentés nélkül változhatnak.



**Hogyan őrizze meg az akkumulátor élettartamát.**

- (1) Töltse fel az akkumulátort, mielőtt az teljesen lemerülne. Ha úgy érzi, hogy a szerszám gép ereje csökkenően van, függesztesse fel a működtetést és töltsen fel az akkumulátort. Ha a működtetést ilyekor tovább folytatja és lemeríti az akkumulátort, károsíthatja ezzel az akkumulátort és annak élettartamát csökkentheti.
- (2) Kerülje a töltést magas környezeti hőmérsékleten. Egy újratölthető akkumulátor használat közben felmelegszik. Ha egy ilyen felmelegedett akkumulátort kívánna újratölteni közvetlenül használat után, annak belső vegyi anyaga megromolhat és ezzel rövidebbé válhat az élettartama. Hagyja lehűlni az akkumulátort és csak ezután töltsen újra.

**FIGYELEM**

- Ha az akkumulátor felmelegedett állapotban tölti, például mert hosszú ideig olyan helyen hagyta, ahol közvetlen napfény érte, vagy mert egyszerűen használta az akkumulátort, a töltő jelzőlámpája 1 másodpercre felviláglik, majd 0,5 másodpercre elalszik (nem ég 0,5 másodpercig). Ebben az esetben először hagyja lehűlni az akkumulátort, és csak ezután kezdje meg a töltést.
- Ha a jelzőlámpa villog (0,2 másodpercenként), ellenőrizze, hogy nincs-e semmilyen idegen tárgy a töltő akkumulátorcsatlakozójában. Ha nem talál idegen tárgyat, lehetséges, hogy az akkumulátor vagy a töltő meghibásodott. Vigye el egy hivatalos szervizközpontba.
- Mivel a beépített mikroszámitógép körülbelül 3 másodperc alatt ismeri fel, hogy az UC18YFSL töltővel töltött akkumulátort kivette, várjon legalább 3 másodpercet, mielőtt visszahelyezné, és folytatná a töltést. Ha az akkumulátort 3 másodpercen belül visszahelyezi, előfordulhat, hogy nem kerül megfelelően feltöltésre.

**ÖSSZESZERELÉS ÉS HASZNÁLAT**

Művelet	Ábra	Oldal
Az akkumulátor kivétele és behelyezése	2	2
Töltés	3	2
A penge cseréje	4	3
A penge működési sebességének beállítása (CJ18DB)	5	3
A körpályás üzemmód beállítása	6	3
Forgácvédő pajzs	7	4
Forgácvédő	8	4
Pótalapzat <sup>1</sup> (külön megvásárolható)	9	5
Alaplap csere	10	5
A hatszögletű dugókulcs elhelyezése	11	5
A kapcsoló használata <sup>2</sup>	12	5
A LED lámpa használata <sup>3</sup>	13	6
Akkumulátor hátralévő töltöttségének jelzője <sup>4</sup> (CJ18DA)	14	6
Akkumulátor hátralévő töltöttségének jelzője (CJ18DA)	15	6
Az irányzék felszerelése (külön megvásárolható)	16	6
Egyenes vonalakkal határolt alakzat vágása	17	7
Kör, vagy körív vágása	18	7
Fém anyagok vágása	19	7

Szögben végzett vágás	20	7
Belső nyílás vágása	21	8
Rozsdamentes acél lapok vágása esetén	22	8
Csatlakoztatás porszívóhoz (külön megvásárolható)	23	9
A tartozékok kiválasztása	—	232

**\*1 Alapzat****MEGJEGYZÉS**

A pótalapzat csatlakoztatása 3 mm-rel csökkenti a penge kiemelkedését a vágandó anyagból. Ha a pengét a legalacsonyabb állásba helyezi, bizonyosodjon meg róla, hogy kiemelkedjen az anyagból.

**\*2 Kapcsoló működtetés**

<CJ18DB>

- Ne működtesse a szerszámot a kapcsoló nyomva tartása közben.

**\*3 A LED lámpa használata****MEGJEGYZÉS**

Az akkumulátor energiafogyasztásának megakadályozása érdekében kapcsolja ki a LED világítást gyakran. A lámpa kialszik a kapcsoló felengedése után.

**\*4 Akkumulátor hátralévő töltöttségének jelzője (CJ18DA)****MEGJEGYZÉS**

Jelzőlámpával felszerelt akkumulátor használata esetén tekintse meg az akkumulátoron található jelzőlámpát az akkumulátor töltöttségének ellenőrzéséhez.

**PENGEVÁLASZTÁS****Tartozék pengék**

A maximális működési hatékonyság és a legjobb eredmények elérése érdekében nagyon fontos, hogy a vágandó anyag típusának és vastagságának megfelelő, leginkább igazodó penge kiválasztása. A penge száma az egyes pengék befogása mellett van begravírozva. Az **3-es táblázat** alapján válassza ki a megfelelő pengét.

**KARBANTARTÁS ÉS ELLENŐRZÉS****FIGYELEM**

Karbantartás és ellenőrzés előtt győződjön meg arról, hogy a kapcsolót kikapcsolta és az akkumulátort eltávolította.

**1. A penge ellenőrzése**

Ha a készüléket tompa, vagy sérült pengével is tovább használja, azzal csökkenti a vágás hatékonyságát és a motor túlterheltségét okozhatja. Azonnal cserélje ki a pengét egy új pengére, amint túlzott mértékű kopást észlel rajta.

**2. A rögzítőcsavarok ellenőrzése**

Rendszeresen ellenőrizze az összes rögzítő csavart és győződjön meg arról, hogy megfelelően meg vannak szorítva. Ha bármelyik csavar laza, azonnal húzza meg. Ennek elmulasztása komoly veszélyt jelenthet.

**3. A motor karbantartása**

A szerszám gép „lelke” a motor tekercselése. Legyen óvatos, hogy a tekercs ne sérüljön meg és/vagy ne kerüljön rá víz vagy olaj.

## 4. A terminálok (szerszám és akkumulátor)

### ellenőrzése

Győződjön meg arról, hogy nincs felhalmozódva fémforgács és por az érintkezőkön.  
Alkalmanként ellenőrizze a működést megelőzően, közben és után.

## FIGYELEM

Távolítson el minden fémforgács darabot vagy port, amely a csatlakozókon felgyülemlett.  
Ellenkező esetben a készülék meghibásodhat.

## 5. A készülék külső tisztítása

Ha a szerszám gép szennyeződött, törölje le puha, száraz ronggyal vagy benedvesített, szappanos ronggyal. Ne használjon klóros oldószereket, benzint vagy festékkihígítót, mivel ezek szétmarhatják a műanyagot.

## 6. Tárolás

A szerszám gépet és az akkumulátort olyan helyen tárolja, ahol a hőmérséklet alacsonyabb 40°C-nál, valamint tartsa távol gyermekektől.

## MEGJEGYZÉS

Lítiumion akkumulátorok tárolása.  
Tárolás előtt győződjön meg róla, hogy a lítiumion akkumulátor teljesen fel van töltve.  
Ha hosszú időn át, (három, vagy több hónap) alacsony töltéssel tárolja az akkumulátorokat, akkor csökkenhet a teljesítményük, ezáltal jelentősen csökken a használati idejük, és alkalmatlanná válhatnak a töltés megtartására. Az akkumulátor jelentősen lecsökkent használati ideje azonban visszaállítható, ha kettő-öt alkalommal feltölti, majd lemeríti az akkumulátort.  
Ha az akkumulátor rendkívül hamar lemerül a folyamatos töltés és használat ellenére, akkor tekintse használhatatlannak, és vegyen újat.

## FIGYELEM

A kéziszerszámok üzemeltetése és karbantartása során be kell tartani az adott országban érvényes biztonsági előírásokat és szabványokat.

### Fontos megjegyzés a HIKOKI vezeték nélküli elektromos szerszámok akkumulátoraihoz

Minden esetben eredeti akkumulátort használjon.  
Ha nem általunk gyártott akkumulátort használ, vagy ha szétszereli és átalakítja az akkumulátort (mint pl. szétszerelés és cellák vagy más belső alkatrészek cseréje), nem garantálható a vezeték nélküli elektromos szerszámaink biztonsága és teljesítménye.

## GARANCIA

A HiKOKI szerszámgépekre a törvény által előírt országos előírásoknak megfelelő garanciát vállalunk. A garancia nem vonatkozik a helytelen vagy nem rendeltetésszerű használatból, továbbá a normál mértékűnek számító elhasználódásból, kopásból származó meghibásodásokra, károokra. Reklamáció esetén kérjük, küldje el a nem szétszerelt-szerszám gépet a kezelési útmutató végén található GARANCIA BIZONYLATTAL együtt a hivatalos HiKOKI szervizközpontba.

## A környezeti zajra és vibrációra vonatkozó információk

A mért értékek az EN62841 szabványnak megfelelően kerültek meghatározásra és az ISO 4871 alapján kerülnek közzétételre.

Mért A-hangteljesítményszint: 96 dB (A) (CJ18DA, CJ18DB)

Mért A-hangnyomásszint: 85 dB (A) (CJ18DA, CJ18DB)

Bizonytalanság K: 5 dB (A)

Viseljen hallásvédő eszközt.

EN62841 szerint meghatározott rezgési összetértek (háromtengelyű vektorösszeg).

Deszkák vágása:

Rezgéskibocsátás értéke **a<sub>h</sub>**, **B** = 7,5 m/s<sup>2</sup> (CJ18DA)  
9,0 m/s<sup>2</sup> (CJ18DB)

Bizonytalanság K = 1,5 m/s<sup>2</sup>

Fémlemezek vágása:

Rezgéskibocsátás értéke **a<sub>h</sub>**, **M** = 6,0 m/s<sup>2</sup> (CJ18DA)  
8,0 m/s<sup>2</sup> (CJ18DB)

Bizonytalanság K = 1,5 m/s<sup>2</sup>

A közölt rezgési összetérték és a közölt zajkibocsátási érték mérése a szabványos vizsgálati eljárással megegyezően történt, és használható a szerszámok összehasonlítására. Ugyancsak használható a kibocsátás előzetes megbecslésére.

## FIGYELMEZTETÉS

- Az elektromos kéziszerszám tényleges használat során tapasztalt rezgése és zajkibocsátása eltérhet a közölt értéktől a szerszám használati módjának függvényében, különös tekintettel a megmunkált munkadarab típusára; és
- Határozza meg a használat tényleges körülményei alapján felmért veszélynek való kitettség mértékének megfelelő biztonsági intézkedéseket a szerszám gép kezelőjének védelme érdekében (figyelembe véve a használati ciklus minden elemét, például a beindításhoz szükséges idő mellett a szerszám gép kikapcsolt állapotban és működésben töltött idejét is).

## MEGJEGYZÉS

A HiKOKI folyamatos kutatási és fejlesztési programja következtében az itt szereplő műszaki adatok előzetes bejelentés nélkül változhatnak.

3. táblázat A megfelelő pengék listája

Vágandó anyag	Penge	1. sz. (Szuper hosszú)	11. sz.	12. sz.	15. sz.	16. sz.	21. sz.	22. sz.	41. sz.	97. sz.
	Anyagminőség	Anyagvastagság (mm)								
Faanyag	Általános faanyag	135 alatt	10–55	20 alatt	/	/	10–55	5–40	10–65	/
	Furnérlemez	/	5–30	10 alatt	/	/	5–30	3–20	/	/
Vaslemez	Lágycél lemez	/	/	/	3–6	3 alatt	/	/	/	2–5
	Rozsdamentes acél lemez	/	/	/	/	/	/	/	/	1,5–2,5
Nem vasfémek	Alumínium, vörösréz, sárgaréz	/	/	/	3–12	3 alatt	/	/	/	5 alatt
	Alumínium párkány	/	/	/	Magasság legfeljebb 25	/	/	/	/	Magasság legfeljebb 25
Műanyagok	Fenolgyanta, melamin, gyanta, stb.	/	/	/	5–20	6 alatt	5–15	6 alatt	/	5–15
	Vinilklorid, akrilgyanta, stb.	/	5–30	10 alatt	5–20	5 alatt	5–30	3–20	/	5–15
	Polietilén hab, sztirolhab	/	10–55	3–25	5–25	3–25	10–55	3–40	/	5–25
Papírpép	Kartonlap, hullámpapír	/	10–55	3–25	/	/	10–55	3–40	/	/
	Préselt lemez	/	/	/	3–25	6 alatt	/	/	/	3–25
	Préselt rostlemez	/	/	/	/	6 alatt	/	/	/	/

**MEGJEGYZÉS**

A minimális vágási sugár az 1. sz. (Szuper hosszú), 21. sz., 22. és 41. sz. pengék esetében 100 mm.

## HIBAELHÁRÍTÁS

Amennyiben a gép nem működik megfelelően, a lenti táblázat segítségével vizsgálja meg a gépet. Amennyiben ez nem oldja meg a problémát, lépjen kapcsolatba a forgalmazóval vagy a HIKOKI Szervizközpontjához.

Probléma	Lehetséges ok	Elhárítás
A szerszám nem működik	Az akkumulátor lemerült	Töltse fel az akkumulátort.
	Az akkumulátor nincs teljesen behelyezve.	Az akkumulátort nyomja be, amíg kattantást nem hall.
A szerszám hirtelen leállt	A szerszám túl volt terhelve	Szabaduljon meg a túlterhelést okozó problémától. Működés közben enyhítse az alkalmazott nyomást.
	Az akkumulátor túlmelegedett	Engedje a szerszámot és az akkumulátort teljesen lehűlni.
Fűrészlap - nem lehet rögzíteni - leesik	A toldalékrész alakja nem egyezik	Használja a megfelelő pengét (Lásd: „A tartozékok kiválasztása”)
	A kar nyitva van.	Zárja le a kart.
	A penge tartójába idegen anyag van.	Távolítsa el az idegen anyagot.
A kapcsolót nem lehet meghúzni	A biztonsági gomb be van nyomva (CJ18DA)	Engedje fel a biztonsági gombot.
Rendellenes éles zaj hallható, amikor az indító kapcsolót meghúzza.	Az indító kapcsolót csak kicsit húzza meg. (CJ18DA)	Ez nem egy meghibásodás. Ez nem fordulhat elő, ha az indító kapcsolót teljesen meghúzza.
A penge túl gyorsan kopik.	A nem megfelelő fémolajat használják fémes anyagok vágásakor	Használjon gépolajat (turbinaolaj stb.)
	A löketek száma túl gyors	Kapcsolja a tárcsát a jelenleginél alacsonyabb állásba. (CJ18DB) (Váltson alacsony sebesség módra rozsdamentes acél lemezek vágásakor) (Lásd: „A penge működési sebességének beállítása”)
	Túl nagy az alkalmazott nyomás működés közben	Működés közben enyhítse az alkalmazott nyomást.
Nem sikerül megfelelően vágni.	A penge nem megfelelő a vágandó anyag minőségéhez és vastagságához	Használjon megfelelő pengét (Lásd: „A tartozékok kiválasztása”)
	A sebesség és a körpálya pozíció megfelelőek a vágandó anyag minőségéhez és vastagságához	Állítsa be a megfelelő sebességet és a körpálya pozíciót (Lásd: „Összeszerelés és használat” c. fejezet 17-22. ábráit a 149. oldalon.)
	A penge kopott, romlott vagy sérült	Cserélje ki egy új pengére.



## OBCENÁ BEZPEČNOSTNÍ VAROVÁNÍ TÝKAJÍCÍ SE BEZPEČNOSTI ELEKTRICKÉHO NÁŘADÍ

### ⚠ VAROVÁNÍ

Přečtěte si všechna varování, pokyny, nákresy a specifikace dodané k tomuto nářadí.

Nedodržení kteréhokoli z následujících varování a pokynů může vést k úrazu elektrickým proudem, ke vzniku požáru nebo vážnému zranění.

Všechna varování a pokyny uschovejte pro budoucí použití.

Výrazem „elektrické nářadí“ ve všech dále uvedených varováních je myšleno jak elektrické nářadí napájené ze sítě (se šňůrou), tak i nářadí napájené z akumulátoru (bez šňůry).

#### 1) Bezpečnost na pracovišti

- a) Udržujte vaše pracoviště v čistotě a dobře osvětlené.

Nepořádek a tmavá místa na pracovišti bývají příčinou nehod.

- b) Nepoužívejte elektrické nářadí v prostředí s nebezpečím výbuchu, kde se vyskytují hořlavé kapaliny, plyny nebo prach.

V elektrickém nářadí vznikají jiskry, které mohou zapálit prach nebo výpary.

- c) Při používání elektrického nářadí zamezte přístupu dětí a dalších osob.

Budete-li vyrušováni, můžete ztratit kontrolu nad prováděnou činností.

#### 2) Elektrická bezpečnost

- a) Zástrčka pohyblivého přívodu elektrického nářadí musí odpovídat síťové zásuvce. Nikdy se nepokoušejte zástrčku jakkoli upravovat. S uzemněným elektrickým nářadím nikdy nepoužívejte žádné zásuvkové adaptéry.

Zástrčky, které nejsou znehodnoceny úpravami, a odpovídající zásuvky snižují nebezpečí úrazu elektrickým proudem.

- b) Zabraňte kontaktu těla s uzemněnými povrchy, jako jsou trubky, radiátory, sporáky a lednice. Nebezpečí úrazu elektrickým proudem je větší, je-li vaše tělo uzemněno.

- c) Nevystavujte elektrické nářadí dešti, vlhku nebo mokru.

Voda, která vnikne do elektrického nářadí, zvýší nebezpečí úrazu elektrickým proudem.

- d) Zacházejte správně s napájecí šňůrou. Nikdy nenoste a netahaňte elektrické nářadí za šňůru ani nevytrhávejte zástrčku ze zásuvky tahem za šňůru.

Chraňte napájecí šňůru před horkem, mastnotou, ostrými hranami a pohyblivými se částmi.

Poškozené nebo zamotané šňůry zvyšují nebezpečí úrazu elektrickým proudem.

- e) Je-li elektrické nářadí používáno venku, použijte prodlužovací přívod vhodný pro venkovní použití.

Používání prodlužovacího přívodu pro venkovní použití snižuje nebezpečí úrazu elektrickým proudem.

- f) Pokud je použití elektrického nářadí na vlhkém místě nevyhnutelné, použijte napájení s ochranným zařízením na zbytkový proud.

Použití zařízení na zbytkový proud snižuje riziko elektrického šoku.

#### 3) Osobní bezpečnost

- a) Při používání elektrického nářadí buďte pozorní, věnujte pozornost tomu, co právě děláte, soustředte se a střizlivě uvažujte.

Elektrické nářadí nepoužívejte, jste-li unaveni nebo pod vlivem drog, alkoholu nebo léků.

Chvilková nepozornost při používání elektrického nářadí může způsobit vážné zranění.

- b) Používejte osobní ochranné prostředky. Vždy používejte ochranu očí.

Osobní ochranné prostředky, jako je respirátor, bezpečnostní obuv s protiskluzovou podrážkou, ochranná přilba nebo ochrana sluchu, používané v příslušných podmínkách snižují možnost zranění.

- c) Zabraňte neúmyslnému spuštění. Před připojením ke zdroji napájení nebo akumulátorovému zdroji či před zvedáním nebo přenášením elektrického nářadí se ujistěte, že je spínač v poloze „vypnuto“.

Přenášení elektrického nářadí s prstem na spínači nebo zapojování zástrčky se zapnutým spínačem může být příčinou úrazu.

- d) Před zapnutím elektrického nářadí odstraňte všechny seřizovací nástroje nebo klíče.

Seřizovací nástroj nebo klíč, který ponecháte připravený k rotující části elektrického nářadí, může způsobit zranění.

- e) Pracujte jen tam, kam bezpečně dosáhnete. Vždy si udržujte stabilní postoj a rovnováhu.

Budete tak lépe ovládat elektrické nářadí v nepředvídaných situacích.

- f) Oblékejte se vhodným způsobem. Nenoste volné oděvy ani šperky. Vlasy a oděv udržujte v dostačující vzdálenosti od pohyblivých se částí.

Volné oděvy, šperky nebo dlouhé vlasy mohou být vtaheny do pohyblivých se částí.

- g) Pokud jsou k dispozici prostředky pro připojení zařízení k odsávání a sběru prachu, zajistěte, aby byla připojena a správně používána.

Použitím zařízení ke sběru prachu lze omezit nebezpečí způsobená vznikajícím prachem.

- h) Nedovolte, aby díky častému používání nástroje jako činnost ovládla rutina, abyste neunuli na varováních a nezačali ignorovat zásady bezpečnosti pro tento přístroj.

Neopatrný postup může způsobit vážné zranění ve zlomku vteřiny.

#### 4) Používání elektrického nářadí a péče o něj

- a) Nepřetěžujte elektrické nářadí. Používejte vždy správné elektrické nářadí, které je určeno pro prováděnou práci.

Správné elektrické nářadí bude lépe a bezpečněji vykonávat práci, pro kterou bylo konstruováno.

- b) Nepoužívejte elektrické nářadí, které nelze zapnout a vypnout spínačem.

Jakékoli elektrické nářadí, které nelze ovládat spínačem, je nebezpečné a musí být opraveno.

- c) Před jakýmkoli seřizováním, před výměnou příslušností nebo uskladněním elektrických nástrojů vždy nejprve odpojte zástrčku ze zdroje napájení nebo vyjměte baterie, pokud jsou vyjimatelné.

Tato preventivní bezpečnostní opatření snižují nebezpečí neúmyslného spuštění elektrického nářadí.

- d) Nepoužívané elektrické nářadí skladujte mimo dosah dětí a nedovolte osobám, které nebyly seznámeny s nářadím nebo s těmito pokyny, aby nářadí používaly.

Elektrické nářadí je v rukou nevyškolených uživatelů nebezpečné.

- e) **Udržujte v pořádku elektrické nástroje a příslušenství.** Kontrolujte správný vzájemný zákryt a připojení pohyblivých se částí, soustředte se na praskliny, zlomené součásti a jakékoli další okolnosti, které mohou ohrozit funkci elektrického nástroje. Je-li nářadí poškozeno, před dalším používáním zajistěte jeho opravu.  
*Mnoho nehod vzniká v důsledku nedostatečně udržovaných elektrickým nářadím.*
- f) **Udržujte řezací nástroje ostré a čisté.**  
*Správně udržované a naostřené řezací nástroje se s menší pravděpodobností zachytí za materiál nebo se zablokují a práce s nimi se snáze kontroluje.*
- g) **Elektrické nářadí, příslušenství, vsazené části atd. používejte v souladu s těmito pokyny a takovým způsobem, jaký byl předepsán pro konkrétní elektrické nářadí, a to s ohledem na dané pracovní podmínky a druh prováděné práce.**  
*Používání elektrického nářadí k provádění jiných činností, než pro jaké bylo určeno, může vést k nebezpečným situacím.*
- h) **Udržujte rukojeti a povrchy pro uchopení suché, čisté a bez oleje a vazelíny.**  
*Kluzké rukojeti a uchopovací povrchy neumožňují bezpečnou manipulaci a ovládání nářadí v neočekávaných situacích.*
- 5) **Použití nářadí na baterie a péče o ně**
- a) **Dobíjejte pouze nabíječkou specifikovanou výrobcem.**  
*Nabíječka, která je vhodná pro jeden typ akumulátorového zdroje, může v případě použití s jiným akumulátorovým zdrojem způsobit nebezpečí požáru.*
- b) **Elektrické nářadí používejte výhradně se specifikovanými akumulátorovými zdroji.**  
*Použitím jakéhokoli jiného akumulátorového zdroje může vzniknout nebezpečí zranění a požáru.*
- c) **Pokud akumulátorové zdroje nepoužíváte, udržujte je mimo ostatní kovové předměty, jako jsou kancelářské sponky, mince, klíče, hřebíky, šroubky či jiné drobné kovové předměty, které mohou způsobit přemostění kontaktů.**  
*Vzájemné zkratování pólů akumulátoru může způsobit popáleniny nebo požár.*
- d) **Při nevhodném zacházení může z akumulátoru vytékat kapalina; zabraňte kontaktu s ní. V případě náhodného kontaktu místo opláchněte vodou. Pokud kapalina vnikne do očí, vyhledejte lékařskou pomoc.**  
*Kapalina vytékající z akumulátoru může způsobit podráždění nebo popáleniny.*
- e) **Nepovstavujte akumulátorový zdroj nebo nástroj, který je poškozen nebo upraven.**  
*Poškozené nebo upravené akumulátory mohou vykazovat nepředvídatelné chování, které může vést k požáru, výbuchu nebo nebezpečí zranění.*
- f) **Nevystavujte akumulátorový zdroj ani nástroj ohni nebo nadměrné teplotě.**  
*Vystavení ohni nebo teplotě nad 130°C může způsobit výbuch.*
- g) **Dodržujte všechny pokyny pro nabíjení a nenabíjejte akumulátorový zdroj ani nástroj mimo rozsah teplot uvedených v pokynech.**  
*Nesprávný způsob nabíjení nebo nabíjení při teplotách mimo stanovený rozsah může poškodit akumulátor a zvýšit riziko požáru.*

- 6) **Servis**
- a) **Opravy vašeho elektrického nářadí svěřte kvalifikované osobě, která bude používat identické náhradní díly.**  
*Tímto způsobem bude zajištěna stejná rovněž bezpečnosti elektrického nářadí jako před opravou.*
- b) **Nikdy neopravujte poškozené akumulátory.**  
*Servis akumulátorových zdrojů by měl provádět pouze výrobce nebo autorizovaní poskytovatelé služeb.*

## PREVENTIVNÍ OPATŘENÍ

Nedovolte přístup dětem a nemohoucím osobám. Pokud nářadí nepoužíváte, měli byste je skladovat mimo dosah dětí a nemohoucích osob.

## BEZPEČNOSTNÍ VAROVÁNÍ TÝKAJÍCÍ SE AKKU PŘÍMOČARÉ PILY

- Při práci, kdy by mohl řezný nástroj přijít do styku s elektrickým vedením pod povrchem nebo s vlastním elektrickým přívodem, držte elektrické nářadí pouze za úchopné části z izolačního materiálu.**  
*Kontakt řezného nástroje s „živým“ vodičem může způsobit, že i kovové díly elektrického nářadí se stanou „živými“, což představuje pro obsluhu nebezpečí zásahu elektrickým proudem.*
- Použijte svěrky nebo jiný praktický způsob k zajištění a podepření obrobku ke stabilní podložce.**  
*Držení obrobku rukou nebo opření obrobku o část těla nezajistí jeho stabilitu a může vést ke ztrátě kontroly.*

## DALŠÍ BEZPEČNOSTNÍ VAROVÁNÍ

- Akumulátor vždy nabíjejte v rozmezí teplot 0°C–40°C.**  
*Za teplot nižších než 0°C dojde k přehřití akumulátoru, což je nebezpečný stav. Za teplot překračujících 40°C akumulátor nelze nabíjet.*  
*Nejvhodnějšími teplotami k nabíjení je rozmezí 20°C–25°C.*
- Nabíječku nepoužívejte nepřetržitě.**  
*Nabíječku nechte po dokončení jednoho nabíjecího cyklu přibližně 15 minut v nečinnosti, než začnete s případným dalším nabíjením akumulátoru.*
- Nedovolte, aby se do otvoru pro připojení akumulátoru dostaly cizí předměty nebo materiál.**
- Nikdy nerozebírejte nabíjecí akumulátor a nabíječku.**
- Nikdy nezkratujte dobíjecí akumulátor.**  
*Zkrat akumulátoru způsobí prudký nárůst elektrického proudu a přehřátí. To vede ke spálení nebo poškození akumulátoru.*
- Nevhazujte akumulátor do ohně.**  
*Akumulátor může v takovém případě explodovat.*
- Jakmile akumulátor dosáhne konce životnosti a není možné jej již více používat, odevzdejte jej do prodejny, ve které jste jej zakoupili.**  
*Nevhazujte vybité akumulátory.*
- Do větracích otvorů v nabíječce nevkládejte žádné předměty.**  
*Kovové předměty nebo hoflavý materiál vložený do větracích otvorů nabíječky představuje nebezpečí úrazu elektrickým proudem a vyústí v poškození nabíječky.*
- Ujistěte se, že během práce držíte pevně nářadí.**  
*V opačném případě může dojít k nehodě nebo zranění. (obr. 24)*
- Při nepřetržitém používání této jednotky se může jednotka přehřát, což může vést k poškození v motoru a spínači.**  
*Proto, kdykoli se zvýší teplota krytu, přestaňte čepel na chvíli používat.*

11. Neustálé používání stroje při nízké rychlosti způsobuje zvýšené zatížení motoru, a to může mít za následek zadření motoru. S elektrickým nástrojem pracujte vždy tak, aby břit během provozu nezachytil o žádný materiál. Vždy upravte rychlost bříty tak, aby obrábění probíhalo hladce.
12. Příprava a kontrola pracovního prostředí. Ujistěte se, že pracovníště splňuje všechny podmínky stanovené v pokynech.
13. Ujistěte se, že akumulátor je vložen pevně. Jestliže je uvolněn, mohl by vypadnout a způsobit nehodu.
14. Při provozu vzniká prach  
*Prach vznikající při normálním provozu může mít vliv na zdraví obsluhy. Je doporučený jakýkoliv z následujících postupů.*
  - a) **Používejte protiprachovou masku**
  - b) **Používejte externí zařízení pro sběr prachu (volitelné příslušenství) (Obr. 23)**

Při používání externího zařízení pro sběr prachu připojte adaptér k hadici od externího zařízení pro sběr prachu.

15. Během používání se nedotýkejte kovové části nástroje.
16. Výměna bříty
  - Při výměně listů se ujistěte, že jste vypnuli přístroj a odpojili akumulátor od těla přístroje.
  - Neotvírejte výtah, když je plunžr v pohybu. (Obr. 4)
  - Ověřte, že jsou výčnělky bříty pevně vloženy do držáku bříty. (Obr. 4)
  - Ověřte, že je břit umístěn mezi drážkami válce. (Obr. 4)
17. Pokud zařízení nepoužíváte, nezapomeňte nikdy zatlačit zajišťovací tlačítko do zajištěné polohy. (CJ18DA)
18. Použitím ochranného krytu proti odštěpování při řezání dřevěných materiálů snižuje odštěpování řezané plochy. Vložte ochranný kryt proti odštěpování do prostoru na základní desce a zatlačte jej na doraz.
19. Kryt proti třískám
  - Kryt proti třískám zabraňuje odlétávání třísek a zlepšuje účinnost sběrače prachu.
  - Může dojít k tomu, že kryt proti třískám se při řezání kovu zadře.
20. Ujistěte se, že je povrch základny štítku při řezání připraven k obrobku, aby se zabránilo vytažení bříty, poškození nebo nadměrnému opotřebení plunžru.
21. S nastavením na nízkou rychlost neřežte dřevo o tloušce nad 10 mm ani kov o tloušce nad 1 mm.
22. Pro přesné řezání s pomocí vodící desky (Obr. 18) vždy nastavte okružní polohu na „0“.
23. Při řezání malého kruhového oblouku snižte rychlost chodu stroje. Pokud je chod stroje příliš rychlý, mohlo by dojít k prasknutí bříty.
24. Obrábění po kružnici musí být provedeno břitem, který je přibližně ve vertikální poloze ke spodnímu povrchu základny.
25. Úhlové obrábění nelze provést, pokud je připojen lapáč prachu.
26. Připojení odsavače prachu (dodávaný samostatně)  
Připojením odsavače prachu přes sběrač prachu a adaptér (dodávaný samostatně) lze zachytit většinu vznikajícího prachu.
27. Při obrábění kovových materiálů používejte příslušnou řeznou kapalinu (vrětenový olej, mýdlovou vodu atd.) pro prodloužení životnosti bříty. (Obr. 19) A řežte materiál při středních otáčkách.
28. Při vyřezávání otvorů do jiných materiálů, než je dřevo, nejprve vrtáčkou nebo podobným nástrojem vyvrtejte otvor, od kterého poté začnete s vyřezáváním. (Obr. 20)
29. Neupevňujte a nezajišťujte blokování spínače. Kromě toho se nikdy spínače prstem nedotýkejte při přenášení nářadí. V opačném případě by mohlo dojít k neúmyslnému spuštění hlavní části, což může mít za následek neočekávané nehody. (CJ18DA)
30. Nedívejte se přímo do světla.  
Pokud budou vaše oči soustavně vystaveny světlu, mohly by vás bolet.
31. Nikdy se nedotýkejte pohyblivých částí.  
Nikdy nestrkejte ruce, prsty nebo jiné části těla do blízkosti pohyblivých částí nástroje.
32. Nikdy s nástrojem nepracujte bez kteréhokoli z krytů na svém místě.  
Nikdy s tímto nástrojem nepracujte bez kteréhokoli z krytů či bezpečnostních prvků na svém místě a řádně funkčního. Pokud udržba nebo servis vyžadují odmontování krytu nebo bezpečnostního prvku, nezapomeňte kryt nebo bezpečnostní prvek před dalším používáním nástroje nasadit zpátky.
33. NIKDY nenechávejte nástroj v chodu bez dozoru.  
Vypněte napájení.  
Nenechávejte nástroj bez dozoru, dokud se úplně nezastaví.
34. Nepoužívejte elektrické nářadí v prostředí s nebezpečím výbuchu, kde se vyskytují hořlavé kapaliny, plyny nebo prach.  
Od přímočaré pily odlétají při řezání jiskry, které mohou zapálit prach nebo výpary.
35. Chraňte panel přepínače před silnými otřesy či rozbitím.  
Mohl by dojít k požitím.
36. Výrobek nepoužívejte, pokud jsou svorky nářadí nebo akumulátoru (upevnění akumulátoru) jakkoli zkrvyeny.  
Osazením akumulátoru by mohlo dojít ke zkratu a v jeho důsledku ke vznícení nebo k tvorbě kouře.
37. Dbejte na to, aby se na svorkách nářadí (upevnění akumulátoru) nevyskytovaly kovové částčky a prach.
  - Před použitím si ověřte, že se v prostoru svorek nenahromadily kovové částčky a prach.
  - Při používání se snažte zabránit tomu, aby kovové částčky nebo prach z nářadí pronikly na akumulátor.
  - Při pozastavení provozu nebo po použití nenechávejte nářadí v místech, kde by mohlo být vystaveno ze vzduchu se snázejícím kovovým částčkám nebo prachu.  
V opačném případě by mohlo dojít ke zkratu a v jeho důsledku ke vznícení nebo k tvorbě kouře.
38. Nářadí a akumulátor používejte vždy při teplotách mezi -5°C a 40°C.

## UPOZORNĚNÍ TÝKAJÍCÍ SE LITHIUM-IONTOVÝCH AKUMULÁTORŮ

Z důvodu prodloužení životnosti je lithium-iontový akumulátor vybaven ochrannou funkcí zastavení výkonu. V případech 1 až 3 popsanych níže se může motor během používání tohoto výrobku zastavit, přestože držíte spínač. Nejedná se o závadu, ale o výsledek ochranné funkce.

1. Jakmile dojde k vybití zbývající kapacity akumulátoru, motor se zastaví.  
V takovém případě akumulátor okamžitě dobijte.
2. Pokud je nářadí přetíženo, motor se může zastavit. V takovém případě uvolněte spínač nářadí a odstraňte příčinu přetížení. Potom můžete nářadí znovu použít.
3. Je-li akumulátor přehřátý a přetížený, může se pohon akumulátoru zastavit.  
V takovém případě přestaňte akumulátor používat a nechte jej vychladnout. Potom můžete nářadí znovu používat.

Dále prosím dbejte následujících varování a upozornění.

### VAROVÁNÍ

Abyste předehli případnému úniku kapaliny z akumulátoru, vzniku tepla, emisím kouře, výbuchu a vznícení, dbejte následujících pokynů.

1. Ujistěte se, že se na akumulátoru neusazují piliny a prach.
- Během práce kontrolujte, že na akumulátor nepadají piliny a prach.
- Ujistěte se, že se piliny a prach padající během práce na elektrické nářadí neusazují na akumulátoru.

## Čeština

- Akumulátor, který nepoužíváte, neskladujte na místě vystaveném plynům a prachu.
- Před uskladněním akumulátoru odstraňte veškeré piliny a prach, který na něm může být usazený, a neskladujte ho společně s kovovými předměty (šroubky, hřebíky atd.).
- 2. Nepropichujte akumulátor ostrým předmětem, například hřebíkem, nebochejte do něj kladivem, nestoupejte na něj, neházejte jím ani jej nevystavujte silným otřesům.
- 3. Nepoužívejte viditelně poškozený či deformovaný akumulátor.
- 4. Nepoužívejte akumulátor obrácenou polaritou.
- 5. Nepřipojujte jej přímo k elektrické zástrčce ani k zásuvce cigaretového zapalovače v automobilu.
- 6. Nepoužívejte akumulátor k jinému než určenému účelu.
- 7. Pokud se nabíjení akumulátoru nedokončí, i když uvedená doba nabíjení uplynula, ihned zastavte další nabíjení.
- 8. Nevystavujte akumulátor působení vysokých teplot nebo vysokého tlaku, neumísťujte jej např. do mikrovlnné trouby, sušičky nebo vysokotlakého zásobníku.
- 9. V případě zjištění úniku nebo zápachu okamžitě zajistěte bezpečnou vzdálenost od ohně.
- 10. Nepoužívejte na místech se silnou statickou elektřinou.
- 11. V případě úniku kapaliny, zápachu, vznikajícího tepla, ztráty barvy, deformace nebo v případě jakékoli abnormality během používání, nabíjení nebo skladování okamžitě vyjměte akumulátor z přístroje či nabíječky a přestaňte jej používat.
- 12. Akumulátor nepotápějte ani nenechte vniknout dovnitř žádné tekutiny. Vniknutí vodivých kapalin, jako je voda, může způsobit poškození s následkem požáru nebo výbuchu. Akumulátor skladujte na chladném, suchém místě, stranou od vznětlivých a hořlavých předmětů. Je nutné se vyvarovat prostředí s žiravým plynem.

### UPOZORNĚNÍ

1. Pokud se kapalina unikající z akumulátoru dostane do očí, neřete si je, dobře je vymyjte čistou vodou, například vodou z vodovodu, a ihned vyhledejte lékaře. Bez lékařského ošetření může kapalina způsobit problémy se zrakem.
2. Pokud se kapalina dostane do kontaktu s pokožkou či oděvem, ihned zasažená místa omyjte čistou vodou, například vodou z vodovodu. Kapalina může způsobit podráždění kůže.
3. Zjistěte-li při prvním použití, že na akumulátoru je rez, vzniká zápach, přehřátí, ztráta barvy, vidíte deformaci anebo jinou abnormalitu, nepoužívejte jej a vraťte jej dodavateli či prodejci.

### VAROVÁNÍ

Pokud se vodivé cizí těleso dostane do svorky lithium-iontového akumulátoru, akumulátor se může zkratovat a způsobit požár. Při skladování lithium-iontových akumulátorů se řiďte následujícími předpisy a řádně je dodržujte.

- Neumisťujte vodivé úlomky, hřebíky a vodiče, například železné a měděné dráty do krabice určené pro skladování.
- Za účelem zabránění zkratu vložte akumulátor do nářadí nebo jej bezpečně uložte do krytu pro akumulátor tak, aby byly skryty ventilační otvory.

## TÝKAJÍCÍ SE PŘEPRAVY LITHIUM-IONTOVÝCH BATERIÍ

Při přepravě lithium-iontových baterie se řiďte následujícími opatřeními.

### VAROVÁNÍ

Uvědomte přepravní společnost, že balení obsahuje lithium-iontovou baterii, informujte společnost o jejím výkonu a postupujte podle instrukcí přepravní společnosti při domlouvání přepravy.

- Lithium-iontové baterie, jejichž výkon přesahuje 100 Wh, jsou považovány z hlediska přepravní klasifikace za nebezpečné zboží a budou vyžadovat zvláštní aplikační postupy.
- Pro přepravu do zahraničí musíte postupovat v souladu s mezinárodním právem, předpisy a nařízeními cílové země.
- Pokud je zařízení BSL36B18 nainstalováno v elektrickém nástroji, výkon přesáhne 100 Wh a jednotka bude klasifikována jako nebezpečné zboží pro klasifikaci nákladní dopravy.

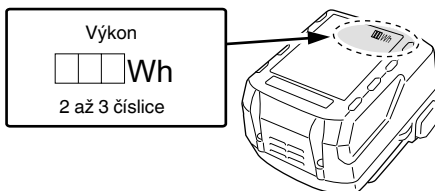

## NÁZVY ČÁSTÍ (Obr. 1–Obr. 24)

①	Spínač	②①	Držák listu
②	Tlačítko zablokování	②①	Šroub základní desky
③	LED světlo	②②	Ochranný kryt proti odštěpování
④	Páka	②③	Kryt proti tiskám
⑤	List	②④	Náhradní základna (volitelné příslušenství)
⑥	Vodící válec	②⑤	Šroub
⑦	Páčka přepínání pohybu čepele	②⑥	Spínač ukazatele zbyvajících nabití baterie
⑧	Vodící deska	②⑦	Kontrolka ukazatele zbyvajících nabití baterie
⑨	Základní deska	②⑧	Spínač ukazatele míry nabití akumulátoru
⑩	Klíč na vnitřní šestihrany	②⑨	Kontrolka stavu nabití baterie
⑪	Motor	③①	Kotouč se stupnicí (volitelné příslušenství)
⑫	Akumulátor	③②	Vrut do dřeva / Hřebík
⑬	Držadlo	③③	Maznice
⑭	Identifikační štítek	③④	Značka ▽
⑮	Panel spínače	③⑤	Polokruhová část
⑯	Aretace	③⑥	Stupnice
⑰	Kotouč se stupnicí	③⑦	Sběrač prachu
⑱	Kontrolka	③⑧	Zářez
⑲	Plunžr	③⑧	Adaptér (volitelné příslušenství)

## SYMBOLY

### VAROVÁNÍ

Následující text obsahuje symboly, které jsou použity na zařízení. Než začnete nářadí používat, ujistěte se, že rozumíte jejich významu.

	CJ18DA / CJ18DB: Akku přímočará pila
	Aby se snížilo riziko zranění, uživatel si musí přečíst návod k obsluze.
	Jen pro státy EU Elektrické nářadí nevyhazujte do komunálního odpadu! Podle evropské směrnice 2012/19/EU o nakládání s použitými elektrickými a elektronickými zařízeními a odpovídajících ustanovení právních předpisů jednotlivých zemí se použitá elektrická nářadí musí sbírat odděleně od ostatního odpadu a podrobit ekologicky šetrnému recyklování.
	Stejnoseměrný proud
	Jmenovité napětí
	Počet otáček při běhu naprázdno
	Hmotnost (Podle postupu EPTA 01/2014)
	ZAPNUTÍ
	VYPNUTÍ
	Odpojte baterii
	Zablokovat
	Odblokovat
	Dřevo
	Kov
	Nerezová ocel
	Spínač ukazatele zbývajících kapacity akumulátoru
	Akumulátor je téměř vybitý. Dobijte co nejdříve akumulátor
	Zbývá polovina kapacity akumulátoru.
	Akumulátor je dostatečně nabitý.
	Varování
	Zakázaná akce

### Akumulátor

	Svítlí; Zbývá více než 75% kapacity akumulátoru.
	Svítlí; Zbývá 50%–75% kapacity akumulátoru.
	Svítlí; Zbývá 25%–50% kapacity akumulátoru.
	Svítlí; Zbývá méně než 25% kapacity akumulátoru.
	Bliká; Akumulátor je téměř vybitý. Dobijte akumulátor co nejdříve.
	Bliká; Příkon se přerušil z důvodu vysoké teploty. Vyjměte akumulátor z nářadí a nechte jej plně vychladnout.
	Bliká; Příkon se přerušil kvůli poruše nebo závadě. Potíž může tkvět v akumulátoru, proto se prosím obraťte na svého prodejce.

## STANDARDNÍ PŘÍSLUŠENSTVÍ

Obsah balení přístroje (1 přístroj) navíc obsahuje příslušenství uvedené na straně 231.

Standardní příslušenství podléhají změnám bez předchozího upozornění.

## POUŽITÍ

- Obrábění různého řeziva a obrábění kapsy
- Obrábění desek z měkké oceli, hliníkových a měděných desek
- Obrábění syntetické pryskyřice, např. fenolové pryskyřice a vinylchloridu
- Obrábění tenkých a konstrukčně měkkých materiálů
- Obrábění desek z nerezové oceli (s břitem č. 97)

## SPECIFIKACE

Model	CJ18DA	CJ18DB
Napětí	18 V	
Max. hloubka řezu	Dřevo 135 mm Měkká ocel 10 mm Nerezová ocel 2,5 mm	
Rychlost bez zatížení	0–2500 min <sup>-1</sup>	550–2500 min <sup>-1</sup>
Zdvih	26 mm	
Min. poloměr obrábění	25 mm	
Váha*	2,5 kg (BSL1850C) 2,9 kg (BSL36B18)	2,6 kg (BSL1850MA) 2,9 kg (BSL36B18)

\* Podle metody EPTA 01/2014  
Závisí na připojené baterii. Nejtěžší hmotnost je naměřena s BSL36B18.

### POZNÁMKA

Vlivem stále pokračujícího výzkumného a vývojového programu společnosti HiKOKI mohou zde uvedené parametry podléhat změnám bez předchozího upozornění.

## NABÍJENÍ

Před použitím elektrického nářadí nabijte akumulátor dle níže uvedených pokynů.

- Připojte napájecí kabel nabíječky do elektrické sítě.**  
Po připojení zástrčky nabíječky do elektrické zásuvky se červeně rozblíká kontrolka (bude blikat v 1sekundových intervalech).
- Vložte akumulátor do nabíječky.**  
Akumulátor vložte pevně do nabíječky tak, jak je ukázáno na **Obr. 3**.

### 3. Nabíjení

Po vložení akumulátoru do nabíječky se kontrolka rozsvítí a bude svítit stále červeně. Jakmile je akumulátor zcela nabitý, kontrolka se rozblíká červeně (v 1sekundových intervalech). (viz **Tabulka 1**)

- Signalizace kontrolky  
Kontrolka signalizuje stav nabíječky nebo akumulátoru tak, jak je uvedeno v **Tabulce 1**.

Tabulka 1

Signalizace kontrolky					
Kontrolka (červená)	Před nabíjením	Bliká	Svítil 0,5 sekundy. Nesvítil po dobu 0,5 sekundy. (vypne se na 0,5 sekundy)	/	
	Během nabíjení	Svítil	Stále svítí		
	Nabíjení dokončeno	Bliká	Svítil 0,5 sekundy. Nesvítil po dobu 0,5 sekundy. (vypne se na 0,5 sekundy)		
	Pohotovostní režim při přehřátí	Bliká	Svítil 1 sekundu. Nesvítil po dobu 0,5 sekundy. (vypne se na 0,5 sekundy)		Akumulátor je přehřátý. Nelze nabíjet. (nabíjení bude zahájeno po vychladnutí akumulátoru)
	Nelze nabíjet	Bliká	Svítil 0,1 sekundy. Nesvítil 0,1 sekundy. (vypne se na 0,1 sekundy)		Závada na akumulátoru nebo nabíječce

- Informace o teplotách a době nabíjení nabíjecí baterie  
Teploty a doba nabíjení jsou uvedeny v **Tabulce 2**.

Tabulka 2

Nabíječka		UC18YFSL	
Akumulátor			
Nabíjecí napětí	V	14,4 V	18 V
Typ baterie		Li-ion	
Rozmezí teplot pro nabíjení		0°C–50°C	
Doba nabíjení pro kapacitu akumulátoru, přibližná (při 20 °C)			
1,5 Ah	min	22 (4 články)	22 (5 články)
2,0 Ah	min	30 (4 články)	30 (5 články)
2,5 Ah	min	35 (4 články)	35 (5 články)
3,0 Ah	min	45 (8 články/4 články)	45 (10 články/5 články)
4,0 Ah	min	60 (8 články)	60 (10 články)
5,0 Ah	min	75 (8 články)	75 (10 články)
6,0 Ah	min	90 (8 články)	90 (10 články)
8,0 Ah	min	–	120 (10 články)

### POZNÁMKA

Doba nabíjení se může měnit podle okolní teploty a napájecího napětí.

- Odpojte napájecí kabel nabíječky ze sítě.**
- Pevně držte nabíječku a vytáhněte akumulátor.**

### POZNÁMKA

Ujistěte se, že jste po nabití vyjmuli akumulátor z nabíječky a poté jej uložte.

### Ohledně vybití v případě nových akumulátorů, apod.

Při prvním a druhém použití může být elektrický výboj nízký, protože nejsou aktivovány vnitřní chemické látky nových akumulátorů a akumulátorů, které nebyly po delší dobu používány. Toto je dočasný stav a normální čas vyžadovaný k nabíjení se obnoví poté, co se akumulátor 2-3 krát dobije.

### Jak zařídít delší výkon akumulátorů.

- Nabijte akumulátory předtím, než se úplně vybijí.  
Pokud máte pocit, že se výkon nástroje snižuje, zastavte práci s nástrojem a dobijte akumulátor. Pokud budete pokračovat v používání nástroje a dojde k vybití elektrické energie, může dojít k poškození akumulátoru a zkrátí se jeho životnost.
- Vyvarujte se nabíjení při vysokých teplotách.  
Dobíjecí akumulátor bude po skončení provozu horký. Pokud je akumulátor dobit ihned po použití, zhorší se stav jeho vnitřních chemických látek a zkrátí se jeho životnost. Nechte akumulátor chvíli vychladnout a pak ho dobijte.

**UPOZORNĚNÍ**

- Pokud je akumulátor nabíjen zahřátý, protože byl po dlouhou dobu vystaven přímému slunečnímu záření nebo protože byl právě používán, kontrolka nabíječky se na 1 sekundu rozsvítí a zhasne na 0,5 sekundy (vypne se na 0,5 sekundy). V takovém případě nechte akumulátor nejprve vychladnout a poté zahajte nabíjení.
- Pokud kontrolka bliká (v intervalech 0,2 sekundy), zkontrolujte, zda nejsou v konektoru nabíječky akumulátoru cizí předměty, a pokud ano, odstraňte je. Pokud uvnitř nejsou žádné cizí předměty, pravděpodobně se jedná o poruchu akumulátoru nebo nabíječky. Obratě se na autorizované servisní středisko.
- Protože vestavěnému mikropočítači trvá přibližně 3 sekundy, než potvrdí, že akumulátor nabíjený pomocí UC18YFSL je vyjmutý, vyčkejte alespoň 3 sekundy, než jej vložíte zpět a budete pokračovat v nabíjení. Pokud akumulátor znovu vložíte během těchto 3 sekund, pravděpodobně se řádně nenabije.

\*2 Zacházení se spínačem

&lt;CJ18DB&gt;

- S náradím nepracujte, pokud držíte spínač stisknutý.

\*3 Jak používat LED kontrolku

**POZNÁMKA**

Abyste nedocházelo k nadměrnému vybíjení baterie, často LED světlo vypínejte. Světlo zhasne po uvolnění spínače.

\*4 Ukazatel zbývajících kapacity akumulátoru (CJ18DA)

**POZNÁMKA**

Při používání akumulátoru s ukazatelem zkontrolujte zbývajících kapacitu akumulátoru pohledem na kontrolku tohoto ukazatele.

**VÝBĚR BŘITŮ****Příslušenství - břity**

Pro zajištění maximální pracovní výkonnosti a výsledků je velmi důležité vybrat vhodný břit, který se bude nejlépe hodit k typu a tloušťce obráběného materiálu. Číslo břitu je vyryto na každém břitu v blízkosti místa připevňování. Vyberte vhodný břit podle **Tabulky 3**.

**ÚDRŽBA A KONTROLA****UPOZORNĚNÍ**

Před údržbou a kontrolou se ujistěte, že je spínač vypnut a baterie vyjmuta.

**1. Kontrola břitu**

Další používání tupého nebo poškozeného břitu povede ke snížení efektivnosti obrábění a mohlo by dojít k přetížení motoru. Vyměňte břit za nový, jakmile si povšimnete nadměrného opotřebení.

**2. Kontrola montážních šroubů**

Pravidelně zkontrolujte všechny montážní šrouby a zajistěte, aby byly řádně utaženy. Pokud jsou jakékoli šrouby uvolněné, okamžitě je dotáhněte. Pokud tak neučiníte, vystavujete se vážnému nebezpečí.

**3. Údržba motoru**

Vinutí motoru je „srdce“ elektrického nářadí. Ujistěte se, že vinutí není poškozené nebo mokré od vody či oleje.

**4. Kontrola svorek (nářadí a akumulátor)**

Zkontrolujte, že se na svorkách nenahromadily kovové částičky a prach.

Příležitostně totéž zkontrolujte před, během a po práci s nářadím.

**UPOZORNĚNÍ**

Odstraňte veškeré kovové částičky nebo prach, které se mohou nahromadit na svorkách.

Pokud tak neučiníte, může dojít k selhání.

**5. Údržba povrchu**

Pokud je přístroj znečištěný, otřete jej měkkým suchým hadříkem nebo hadříkem navlhčeným v mýdlové vodě. Nepoužívejte rozpouštědla s obsahem chloru, benzin ani ředidlo, jelikož tyto látky rozpouštějí umělé hmoty.

**6. Skladování**

Elektrické nářadí a akumulátor skladujte na místě s teplotou nižší než 40°C a mimo dosah dětí.

**POZNÁMKA**

Skladování lithium-iontových akumulátorů  
Před uskladněním lithium-iontových akumulátorů zkontrolujte, zda jsou plně nabitě.

Dlouhodobější skladování (3 měsíce a déle) málo nabitých akumulátorů může způsobit snížení jejich výkonu, výrazně snížit dobu použití, případně může dojít ke ztrátě schopnosti akumulátoru držet zátěž.

Výrazně sníženou dobu použití však lze obnovit dvěma až pěti cykly opakovaného nabíjení a využití akumulátorů.

**MONTÁŽ A PROVOZ**

Činnost	Obrázek	Strana
Vyjmutí a vložení akumulátoru	2	2
Nabíjení	3	2
Výměna břitů	4	3
Nastavení provozní rychlosti břitu (CJ18DB)	5	3
Nastavení oběžného provozu	6	3
Ochranný kryt proti odštěpování	7	4
Kryt proti třískám	8	4
Náhradní základna*1 (k dostání samostatně)	9	5
Výměna vodičí desky	10	5
Pouzdro na šestihřanný imbusový klíč	11	5
Činnost spínače*2	12	5
Jak používat LED kontrolku*3	13	6
Ukazatel zbývajících kapacity akumulátoru*4 (CJ18DA)	14	6
Ukazatel zbývajících kapacity akumulátoru (CJ18DB)	15	6
Montáž vodička (k dostání samostatně)	16	6
Přímochař obrábění	17	7
Obrábění kruhu nebo kruhového oblouku	18	7
Obrábění kovových materiálů	19	7
Obrábění kapsy	20	7
Úhlové obrábění	21	8
Týkající se obrábění desek z nerezové oceli	22	8
Připojení k čističi (k dostání samostatně)	23	9
Výběr příslušenství	—	232

\*1 Pomocná základna

**POZNÁMKA**

Když je připevněna náhradní základna, bude výsuv čepce z řezaného materiálu snížen o 3 mm. Po spuštění čepce do nejnižšího bodu její dráhy zkontrolujte, že stále vyčnívá z materiálu.

# Čeština

Pokud je doba využití akumulátoru extrémně krátká, nehleďte na to, že jste jej opakovaně nabíli a použili, zkontrolujte, zda není akumulátor nefunkční a zvažte pořízení nového akumulátoru.

## UPOZORNĚNÍ

Při obsluze a údržbě elektrických zařízení musí být dodržovány bezpečnostní předpisy a normy platné v každé zemi, kde je výrobek používán.

### Důležité upozornění týkající se akumulátoru pro elektrické akumulátorové nářadí společnosti HiKOKI

Používejte vždy jeden z námi určených originálních akumulátorů. Nemůžeme zaručit bezpečnost a výkonost našeho elektrického akumulátorového nářadí, pokud jsou používány jiné, než námi určené akumulátory nebo pokud je akumulátor rozebrán a změněn (např. byl rozebrán a nahrazen článkem akumulátoru nebo jiných vnitřních částí).

## ZÁRUKA

Ručíme za to, že elektrické nářadí HiKOKI splňuje zákonné/místně platné předpisy. Tato záruka nezahrnuje závady nebo poškození vzniklé v důsledku nesprávného použití, hrubého zacházení nebo běžného opotřebení. V případě reklamace zašlete prosím elektrické nářadí v nerozebraném stavu společně se ZÁRUČNÍM LISTEM připojeným na konci těchto pokynů pro obsluhu do autorizovaného servisního střediska společnosti HiKOKI.

## Informace o hluku a vibracích

Měřené hodnoty byly určeny podle EN62841 a deklarovány ve shodě s ISO 4871.

Změřená vážená hladina akustického výkonu A:

96 dB (A) (CJ18DA, CJ18DB)

Změřená vážená hladina akustického tlaku A:

85 dB (A) (CJ18DA, CJ18DB)

Nejistota K: 5 dB (A)

Používejte chrániče sluchu.

Celkové hodnoty vibrací (vektorový součet triax) stanovené dle normy EN62841.

Řezací desky:

Hodnota vibračních emisí **a<sub>h</sub>**, **B** = 7,5 m/s<sup>2</sup> (CJ18DA)  
9,0 m/s<sup>2</sup> (CJ18DB)

Nejistota K = 1,5 m/s<sup>2</sup>

Obrobění plátu kovu:

Hodnota vibračních emisí **a<sub>h</sub>**, **M** = 6,0 m/s<sup>2</sup> (CJ18DA)  
8,0 m/s<sup>2</sup> (CJ18DB)

Nejistota K = 1,5 m/s<sup>2</sup>

Deklarovaná celková hodnota vibrací a deklarovaná hodnota hlukových emisí byly změřeny v souladu se standardním zkušebním postupem a lze je použít ke vzájemnému srovnávání jednotlivých nářadí.

Lze je rovněž použít k předběžnému posouzení expozice pracovníka jejich účinkům.

### VAROVÁNÍ

- Vibrace a hlukové emise se mohou během skutečného používání elektrického nářadí lišit od deklarovaných celkových hodnot v závislosti na způsobech použití nářadí, zejména na druhu zpracovávaného obrobku; a
- Stanovte bezpečnostní opatření k ochraně obsluhy založená na odhadu vystavení vlivům v daných podmínkách použití (v úvahu je třeba vzít všechny části pracovního cyklu, například doby, kdy je nářadí vypnuté i kdy běží naprázdno před spuštěním).

### POZNÁMKA

Vlivem stále pokračujícího výzkumného a vývojového programu společnosti HiKOKI mohou zde uvedené parametry podléhat změnám bez předchozího upozornění.



**Tabulka 3** Seznam vhodných břitů

Materiál určený k obrábění	Břit Kvalita materiálu	č. 1 (super dlouhý)	č. 11	č. 12	č. 15	č. 16	č. 21	č. 22	č. 41	č. 97
		Tloušťka materiálu (mm)								
Řezivo	Obecné řezivo	Pod 135	10–55	Pod 20			10–55	5–40	10–65	
	Překližka		5–30	Pod 10			5–30	3–20		
Železná deska	Deska z měkké oceli				3–6	Pod 3				2–5
	Deska z nerezové oceli									1,5–2,5
Neželezný kov	Hliníková měď, mosaz				3–12	Pod 3				Pod 5
	Hliníkový rám stahovacího okna				Výška až do 25					Výška až do 25
Plasty	Fenol pryskyřice, melamin, pryskyřice atd.				5–20	Pod 6	5–15	Pod 6		5–15
	Vinylchlorid, akrylová pryskyřice atd.		5–30	Pod 10	5–20	Pod 5	5–30	3–20		5–15
	Pěnový polyetylén, pěnový polystyren		10–55	3–25	5–25	3–25	10–55	3–40		5–25
Celulóza	Karton, vlnitý papír		10–55	3–25			10–55	3–40		
	Lisovaná deska				3–25	Pod 6				3–25
	Dřevovláknitá deska					Pod 6				

**POZNÁMKA**

Minimální poloměr břitů pro obrábění č. 1 (super dlouhý), č. 21, č. 22 a č. 41 je 100 mm.

## ODSTRAŇOVÁNÍ PORUCH

Zkontrolujte dle níže uvedené tabulky, zda přístroj nepracuje správně. Pokud se tím neodstraní problém, poradte se svým odborníkem nebo autorizovaným servisním střediskem HiKOKI.

Příznak	Možná příčina	Náprava
Nástroj neběží	Baterie je vybitá	Nabijte baterii.
	Akumulátor není řádně osazen.	Tlačte akumulátor dovnitř, dokud neuslyšíte cvaknutí.
Nástroj se náhle zastavil	Nástroj byl přetížen	Odstraňte příčinu přetížení. Během provozu uvolněte vyvíjený tlak.
	Akumulátor je přehřátý	Nechte nástroj a baterii důkladně vychladnout.
List - nelze připojit - padá	Tvar přípevněné části neodpovídá	Použijte vhodnou čepel (Viz „Výběr příslušenství“)
	Páka je odjištěna.	Zajistěte páku.
	Uvnitř drážky čepel je nános nečistot a materiálu.	Odstraňte nečistoty a materiál.
Spínač nelze povytáhnout	Uzamykací tlačítko je vmáčknuté (CJ18DA)	Uvolněte uzamykací tlačítko.
Při vytažení spínače spouště zazní abnormálně vysoký zvuk.	Spínač spouště je vytažen pouze nepatrně. (CJ18DA)	Nejedná se o závadu. Nenastane, pokud je spínač spouště vytažen více.
Čepel se opotřebovává příliš rychle.	Při řezání kovových materiálů není používán správný strojový olej	Použijte strojový olej (turbínový olej atd.)
	Počet zdvihů je příliš vysoký	Přepněte kotouč se stupnicí na nižší nastavení, než je to současné. (CJ18DB) (Při řezání plechů z nerezové oceli přepněte do režimu nízké rychlosti.) (Viz „Nastavení provozní rychlosti bříty“)
	Příliš vysoký tlak během provozu	Během provozu uvolněte vyvíjený tlak.
Nelze správně řezat.	Čepel je nevhodná vzhledem ke kvalitě a tloušťce řezaného materiálu	Použijte vhodnou čepel (viz „Výběr příslušenství“)
	Rychlost a okružní poloha nejsou vhodné vzhledem k dané kvalitě a tloušťce řezaného materiálu.	Nastavte vhodnou rychlost a okružní polohu. (Viz „Montáž a provoz“ Obr. 17–22 na straně 159)
	Čepel je opotřebovaná, degradovaná nebo poškozená	Vyměňte ji za novou čepel.

## GENEL ELEKTRİKLİ ALET GÜVENLİK UYARILARI

### ⚠ UYARI

Bu elektrikli aletle birlikte verilen tüm güvenlik uyarılarını, talimatları, şekilli açıklamaları ve teknik özellikleri okuyun.

Aşağıda listelenen tüm talimatlara uyulmaması elektrik çarpmasına, yangına ve/veya ciddi yaralanmaya neden olabilir.

**Bu kılavuzu gelecekte başvurmak üzere saklayın.**

Uyarılarda kullanılan “elektrikli alet” terimi, şebeke elektrifiyle çalışan (kablolu) veya pille çalışan (kablosuz) elektrikli aletinizi belirtir.

### 1) Çalışma alanının güvenliği

#### a) Çalışma alanını iyi aydınlatılmış ve temiz tutun.

Dağınık veya karanlık alanlar kazalara davetiye çıkarır.

#### b) Elektrikli aletleri yanıcı sıvı, gaz veya toz gibi patlayıcı maddelerin bulunduğu ortamlarda çalıştırmayın.

Elektrikli aletlerin çıkardığı kıvılcımlar toz veya gaz halindeki bu maddeleri ateşleyebilir.

#### c) Bir elektrikli aletle çalışırken çocukları ve izleyicileri uzaklaştırın.

Dikkatinizin dağılması kontrolü kaybetmenize neden olabilir.

### 2) Elektrik güvenliği

#### a) Elektrikli aletin fişi elektrik prizine uygun olmalıdır.

Fiş üzerinde herhangi bir değişiklik yapmayın. Topraklanmış elektrikli aletlerle herhangi bir adaptör kullanmayın.

Fişlerde değişiklik yapılmaması ve uygun prizlerde kullanılması elektrik çarpması riskini azaltacaktır.

#### b) Borular, radyatörler, fırınlar ve buzdolapları gibi topraklanmış yüzeylerle gövde temasından kaçınınız.

Vücudunuzun toprakla temasa geçmesi halinde elektrik çarpması riski artar.

#### c) Elektrikli aletleri yağmura veya ıslak ortamlara değer bırakmayın.

Elektrikli alete su girmesi elektrik çarpması riskini artıracaktır.

#### d) Elektrik kablosuna zarar vermeyin. Kesinlikle elektrikli aleti taşımak, çekmek veya fişini prizden çıkarmak için kabloyu kullanmayın. Kabloyu ısıdan, yağdan, keskin kenarlardan veya hareketli parçalardan uzak tutun.

Hasar görmüş veya dolaşmış kablolar elektrik çarpması riskini artırır.

#### e) Elektrikli aleti açık alanda kullanırken, açık alanda kullanıma uygun bir uzatma kablosu kullanın.

Açık alanda kullanıma uygun bir kablo kullanılması elektrik çarpması riskini azaltır.

#### f) Eğer bir elektrikli aletin ıslak bir yerde kullanılması kaçınılmaz ise, artık akım cihazıyla (RCD) korunan bir güç kaynağı kullanın.

RCD kullanılması elektrik çarpması riskini azaltır.

### 3) Kişisel emniyet

#### a) Bir elektrikli alet kullanırken daima tetikte olun; yaptığınız işi izleyin ve sağduyulu davranın. Aleti yorgunken, alkol veya ilaç etkisi altındayken kullanmayın.

Elektrikli aletleri kullanırken göstereceğiniz bir anlık dikkatsizlik ciddi yaralanmayla sonuçlanabilir.

#### b) Kişisel koruyucu donanım kullanın. Daima koruyucu gözlük takın.

Uygun koşullar için kullanılan bir toz maskesi, kaymaz emniyet ayakkabıları, kask veya kulak koruyucu gibi koruyucu ekipmanlar yaralanmaları azaltacaktır.

#### c) Aletin istenmeden çalışmasını engelleyin. Aleti güç kaynağına ve/veya akü ünitesine bağlamadan, kaldırmadan veya taşımadan önce, güç düğmesinin kapalı konumda olduğundan emin olun.

Elektrikli aletleri parmağınız güç düğmesinin üzerinde olarak taşımanız veya güç düğmesi açılmış durumda fişini takmanız kazalara davetiye çıkarır.

#### d) Elektrikli aletin gücünü açmadan önce alet üzerindeki ayar veya somun anahtarlarını çıkarın.

Aletin dönen parçalarından birine bağlı kalan bir somun anahtar veya ayar anahtar yaralanmaya yol açabilir.

#### e) Çok uzanmayın. Uygun bir adım mesafesi bırakın ve sürekli olarak dengenizi koruyun.

Böylece, beklenmedik durumlarda aleti daha iyi kontrol etmeniz mümkün olur.

#### f) Uygun şekilde giyinin. Bol elbiseler giymeyin veya takı takmayın. Saçlarınızı ve elbisenizi hareketli parçalardan uzak tutun.

Bol elbiseler, takılar veya uzun saçlar hareketli parçalara takılabilir.

#### g) Eğer toz çekme ve toplama bağlantıları için gerekli aygıtlar sağlanmışsa, bunların bağlı olduğundan ve doğru şekilde kullanıldığından emin olun.

Toz toplama kullanımı, tozla ilişkili tehlikeleri azaltabilir.

#### h) Aletlerin sık kullanılmasıyla elde edilen aşinalığın rahat davranmanıza ve aletin güvenlik prensiplerini ihmal etmenize sebep olmasına izin vermemin.

Dikkatsiz bir hareket, bir anda ciddi yaralanmalara neden olabilir.

### 4) Elektrikli aletin kullanımı ve bakımı

#### a) Elektrikli aleti zorlamayın. Uygulanması için doğru alet kullanın.

Doğru alet, işinizi daha iyi ve tasarlanmış olduğu hız değerinde daha güvenli şekilde yapacaktır.

#### b) Elektrikli alet güç düğmesinden açılıp kapanıyorsa, aleti kullanmayın.

Güç düğmesiyle kontrol edilemeyen bir alet tehlikelidir ve tamir edilmeden kullanılmamalıdır.

#### c) Herhangi bir ayar yapmadan, aksesuarları değiştirmeden veya aleti saklamadan önce fişi güç kaynağından sökün ve/veya sökülebilirse pil takımını elektrikli aletten çıkartın.

Bu koruyucu güvenlik önlemleri, elektrikli aletin kazayla çalışma riskini azaltır.

#### d) Atıl durumdaki elektrikli aletleri çocukların ulaşamayacağı bir yerde saklayın ve elektrikli alet ve bu kullanım talimatları hakkında bilgi sahibi olmayan kişilerin aleti kullanmasına izin vermeyin.

Elektrikli aletler eğitimsiz kullanıcıların elinde tehlikelidir.

#### e) Aletlerin ve aksesuarların bakımını yapın. Hareketli parçalarda yanlış hizalama veya sıkışma olup olmadığını, kırık parça olup olmadığını ve elektrikli aletin çalışmasını etkileyebilecek diğer koşulları kontrol edin. Eğer hasar varsa, kullanmadan önce aleti tamir ettirin.

Kazaların çoğu elektrikli aletlere kötü bakım işlemleri uygulanmasından kaynaklanmaktadır.

## Türkçe

- f) **Aletleri keskin ve temiz tutun.**  
*Uygun şekilde bakımı yapılan, keskin kenarlara sahip aletlerin sıkışma ihtimali daha azdır ve kontrol edilmesi daha kolaydır.*
- g) **Elektrikli aleti, aksesuarları, uçları, v.b., bu talimatlara uygun şekilde, çalışma koşullarını ve yapılacak işi göz önünde bulundurarak kullanın.**  
*Elektrikli aletin amaçlanan kullanımlardan farklı işlemler için kullanılması tehlikeli bir duruma yol açabilir.*
- h) **Tutamakları ve kavrama yüzeylerini kuru, temiz, yağsız ve gressiz tutun.**  
*Kaygan tutamaklar ve kavrama yüzeyleri, beklenmedik durumlarda aletin güvenli bir şekilde idare ve kontrol edilmesine izin vermez.*
- 5) **Akülü aletin kullanımı ve bakımı**
- a) **Üniteyi sadece üretici tarafından belirtilen şarj cihazıyla şarj edin.**  
*Bir akü ünitesi tipi için uygun olan bir şarj cihazı başka tipte bir akü ünitesiyle kullanıldığında yangın riski yaratabilir.*
- b) **Elektrikli aletleri sadece özel olarak tasarlanmış olan akü üniteleriyle kullanın.**  
*Başka herhangi bir akü ünitesinin kullanılması yaralanma veya yangın riski yaratabilir.*
- c) **Akü ünitesini kullanılmadığı zamanlarda atarlardan, madeni paralardan, anahtarlardan, çivilerden, vidalardan veya terminaler arasında geçilanti oluşturabilecek diğer küçük metal nesnelere uzak tutun.**  
*Akü kutuplarının kısa devre olması yanıklara veya yangına neden olabilir.*
- d) **Yanış koşullarını göz önünde tutarak aküden sıvı çıkışı olabilir; temas etmekten kaçınınız. Kazaya sıvıya temas edilmesi durumunda suyla yıkayınız. Sıvının gözlere temas etmesi halinde, ayrıca bir doktora başvurunuz.**  
*Aküden fişkıran su tahriş veya yanıklara neden olabilir.*
- e) **Hasarlı veya değiştirilmiş bir pil takımını veya aleti kullanmayın.**  
*Hasarlı veya değiştirilmiş piller, yangın, patlama veya yaralanma riski ile sonuçlanan, öngörülemeyen davranışlar gösterebilir.*
- f) **Bir pil takımını veya aleti ateşe veya aşırı sıcaklığa maruz bırakmayın.**  
*130°C'nin üzerindeki sıcaklığa veya ateşe maruz kalma patlamaya neden olabilir.*
- g) **Tüm şarj talimatlarına uyun ve pil takımını veya aleti talimatlarda belirtilen sıcaklık aralığının dışında şarj etmeyin.**  
*Uygunsuz bir şekilde veya belirtilen aralıkların dışındaki sıcaklıklarda şarj etme, bataryaya zarar verebilir ve yangın riskini artırabilir.*
- 6) **Servis**
- a) **Elektrikli aletinizin servisini sadece orijinal yedek parçalar kullanmak suretiyle uzman bir tamirciye yaptırın.**  
*Böylece, elektrikli aletin güvenli kullanımı sağlanacaktır.*
- b) **Hasar görmüş pil takımlarına hiçbir zaman bakım yapmayın.**  
*Pil takımlarının bakımı sadece üretici veya yetkili servis sağlayıcıları tarafından yapılmalıdır.*

## AKÜLÜ DEKUPAJ TESTERESİ GÜVENLİK UYARILARI

- Kesici aksesuarın gizli kablolarla veya kendi kablosuyla temas edebileceği bir işlem yaparken, elektrikli aleti yalıtılmış kavrama yüzeylerinden tutun.**  
*Kesici aksesuarın bir "aktif" telle temas etmesi, elektrikli aletin çıplak metal parçalarını "aktif" hale getirebilir ve kullanıcıya bir elektrik şoku verebilir.*
- İş parçasını dengeli bir platformda sabitlemek ve desteklemek için kelepçeler veya başka bir pratik yöntem kullanın.**  
*İş parçasını elinizle veya vücudunuza dayalı bir şekilde tutarsanız iş parçasının dengesiz kalmasına ve kontrol kaybına neden olabilir.*

## İLAVE GÜVENLİK UYARILARI

- Bataryayı her zaman 0°C ila 40°C sıcaklık aralığında şarj edin. 0°C'den düşük bir sıcaklık, aşırı şarj olmasına neden olacaktır ve bu durum tehlikelidir. Batarya 40°C'den yüksek bir sıcaklıkta şarj edilemez. Şarj için en uygun sıcaklık 20°C ila 25°C aralıdır.
- Şarj cihazını sürekli olarak kullanmayın.  
Bir şarj işlemi tamamlandığında, bataryanın bir sonraki şarj işlemine başlamadan önce şarj cihazını yaklaşık 15 dakika boyunca bekletin.
- Şarj edilebilir batarya bağlantı deliğine yabancı madde girmesine izin vermeyin.
- Kesinlikle şarj edilebilir bataryayı ve şarj cihazını sökmeyin.
- Kesinlikle şarj edilebilir bataryayı kısa devre yapmayın. Bataryanın kısa devre olması büyük bir elektrik akıma ve aşırı ısınmaya neden olacaktır. Bu, bataryanın yanmasına veya hasar görmesine yol açar.
- Bataryayı ateşe atmayın. Eğer batarya yanmışsa patlayabilir.
- Şarj sonrası batarya ömrü pratik kullanım için çok kısaldığında bataryayı derhal satın aldığınız mağazaya götürün. Ömrü tükenen bataryayı atmayın.
- Şarj cihazının havalandırma deliklerine nesnelere sokmayın. Şarj cihazının havalandırma deliklerine metal nesnelere veya yanıcı maddeler sokulması, elektrik çarpması tehlikesine ve şarj cihazının hasar görmesine yol açacaktır.
- Çalışma sırasında aleti emniyetli şekilde tuttuğunuzdan emin olun. Aksi takdirde kaza veya yaralanmalar meydana gelebilir. **(Şek. 24)**
- Bu üniteyi sürekli kullanırken, ünite motorda ve düğmede hasara neden olabilecek şekilde aşırı ısınabilir. Bu nedenle, gövde her ısındığında, bıçağı bir süre dinlendirin.
- Eğer makine sürekli olarak düşük hızda kullanılırsa, motora tutukluk yapmasına neden olabilecek ilave bir yük uygulanır. Elektrikli aleti daima çalışma sırasında bıçağın malzemeye yakalanmayacağı şekilde çalıştırın. Her zaman düğmün bir kesime olanak sağlayacak şekilde bıçağın hızını ayarlayın.
- Çalışma ortamının hazırlanması ve kontrol edilmesi. Çalıştığınız yerin, önlemler kısmında belirtilen tüm koşulları sağladığından emin olun.
- Bataryanın sağlam bir şekilde takıldığından emin olun. Batarya gevşekse yerinden çıkararak bir kazaya neden olabilir.

## ÖNLEM

**Çocukları ve akli dengesi yerinde olmayan kişileri uzak tutun.**

**Alet, kullanılmadığı zamanlarda çocukların ve akli dengesi yerinde olmayan kişilerin ulaşamayacağı bir yerde saklanmalıdır.**

14. Çalışma sırasında oluşan toz.  
*Normal çalışma sırasında oluşan toz, operatörün sağlığını etkileyebilir. Aşağıdakilerden birisinin kullanımını önerilir.*

- a) Toz maskesi takın  
b) Harici toz toplama teçhizatı kullanın (isteğe bağlı aksesuarlar) (Res. 23)

Harici toz toplama teçhizatı kullanırken, adaptörü harici toz toplama teçhizatındaki hortuma bağlayın.

15. Kullanım sırasında aletin metal kısmına dokunmayın.  
16. Bıçakların değiştirilmesi  
○ Bıçak değiştirirken aletin gücünü kapattığınızdan ve bataryayı gövdeden çıkardığınızdan emin olun.  
○ İtici hareket halindeken kolu açmayın. (Şekil 4)  
○ Bıçağın çıkıntılarının bıçak tutucusuna sıkıca takıldığından emin olun. (Şekil 4)  
○ Bıçağın silindirin oluşuna yerleştiğinden emin olun. (Şekil 4)  
17. Kullanılmadığında, kilit açma düğmesini kilitli konuma getirdiğinizden daima emin olun. (CJ18DA)  
18. Ahşap malzeme keserken kıymık muhafazasının kullanılması kesilen yüzeylerde kıymıklanmayı azaltacaktır.  
Kıymık muhafazasını tabandaki boşluğa sokun ve tamamen itin.  
19. Talaş kapağı  
○ Talaş/yonğa kapağı, yongaların uçmasını önler ve toz toplayıcının verimliliğini artırır.  
○ Metal keserken talaş/yonğa kapağının buğulanması olasılığı vardır.  
20. Bıçağın yerinden çıkmasını, iticiye hasar gelmesini veya aşırı aşınmasını önlemek için, kesme işlemi sırasında taban plakasının yüzeyinin çalıştığına parçaya sabitlendiğinden lütfen emin olun.  
21. Düşük hızda 10 mm'den daha kalın bir ahşap malzeme veya 1 mm'den daha kalın bir metal malzeme kesmeyin.  
22. Kılavuzu (Şek. 18) kullanırken kesme işlemini hassas bir şekilde yapabilmek için daima orbital konumu "0" olarak ayarlayın.  
23. Küçük dairesel bir yay keserken aletin besleme hızını düşürün. Alete çok hızlı besleme yapılması bıçağın kırılmasına neden olabilir.  
24. Dairesel kesmenin, bıçak tabanın alt yüzeyine yaklaşık olarak dik şekilde yapılması gerekir.  
25. Toz toplayıcı takılıken açılı kesme yapılamaz.  
26. Temizleyiciyle bağlantı (ayrıca satılır)  
Toz toplayıcı ve adaptör (ayrıca satılır) aracılığıyla temizleyiciyle bağlantı yapılarak tozun çoğu toplanabilir.  
27. Metal malzemelerin kesilmesi sırasında, bıçağın ömrünü uzatmak için (dingil yağı, sabunlu su, vb.) uygun bir kesme sıvısı kullanın. (Şek. 19) Malzemeyi orta hızda kesin.  
28. Kereste haricindeki malzemelere pencere deliği keserken, ilk olarak bir matkap veya benzeri bir alet kullanarak başlama noktası olarak kullanmak için bir delik açın. (Şek. 20)  
29. Düşme kilidini düzeltmeyin ve sabitlemeyin. Ayrıca, alet taşınırken parmağınızı düğme tetiğinden uzak tutun. Aksi takdirde, ana gövde düğmesi kazara AÇIK konuma getirilebilir, beklenmedik işalara neden olabilir. (CJ18DA)  
30. İşığa bakarak gözünüzü işığa direkt olarak maruz bırakmayın.  
Gözünüz işığa sürekli maruz kalırsa, gözünüz zarar görecektir.  
31. Hareketli parçalara asla dokunmayın.  
Asla parmaklarınızı, ellerinizi veya vücudunuzun başka kısımlarını aletin hareketli parçalarına değdirmeyin.

32. Tüm muhafazalar yerlerinde olmadan asla çalıştırmayın.  
Tüm muhafazalar veya güvenlik özellikleri yerinde ve düzgün biçimde çalışır olmadan bu aleti asla çalıştırmayın. Bakım ya da servis için bir muhafaza veya güvenlik özelliğinin çıkarılması gerekirse, aleti çalıştırmaya devam etmeden önce muhafazayı veya güvenlik özelliğini yerine yerleştirdiğinizden emin olun.  
33. Aleti çalışır durumda iken ASLA gözetimsiz bırakmayın. Gücü kapatın.  
Alet tamamen durana kadar başından ayrılmayın.  
34. Elektrikli aletleri yanıcı sıvı, gaz veya toz gibi patlayıcı maddelerin bulunduğu ortamlarda çalıştırmayın.  
Oyma testeresinin çıkardığı kıvılcıklar toz veya gaz halindeki bu maddeleri ateşleyebilir.  
35. Düğme paneline güçlü bir darbeye bulunmayın veya paneli kırmayın. Soruna yol açabilir.  
36. Alet veya batarya terminaleri (batarya montajı) deforme olmuşsa ürünü kullanmayın.  
Bataryayı takmak duman çıkmasına ya da tutuşmaya neden olabilecek bir kısa devreye neden olabilir.  
37. Aletin terminalerini (batarya montajı) talaş ve tozdan uzak tutun.  
○ Kullanmadan önce terminaler bölgesinde talaş ve toz birikmediğinden emin olun.  
○ Kullanım sırasında aletin üzerindeki talaş veya tozun bataryanın üzerine düşmesini engellemeye çalışın.  
○ Çalışmayı askıya aldığınız veya kullandıktan sonra, aleti düşen talaş veya toza maruz kalabileceği bir yerde bırakmayın.  
Bunun yapılması duman çıkmasına ya da tutuşmaya neden olabilecek bir kısa devreye neden olabilir.  
38. Aleti ve bataryayı her zaman -5°C ve 40°C arasındaki sıcaklıklarda kullanın.

## LITYUM-İYON BATARYAYLA İLGİLİ UYARI

Çalışma ömrünü uzatmak için, lityum-iyon bataryada çıkışı durduran bir kuzum işlevi mevcuttur.

Aşağıda açıklanan 1 ila 3 durumlarında, bu ürünü kullanırken anahtarları çekiyor olsanız bile motor durabilir. Bu bir arıza değil koruma işlevinin bir sonucudur.

1. Pil enerjisi tükendiğinde motor durur.  
Böyle bir durumda bataryayı derhal şarj edin.
2. Eğer alete fazla yüklenirse motor durabilir. Böyle bir durumda aletin anahtarını serbest bırakın ve aşırı yüklemenin sebeplerini ortadan kaldırın. Bunun ardından aleti tekrar kullanabilirsiniz.
3. Eğer batarya aşırı iş altında fazla ısınır, batarya gücü kesilebilir.  
Bu durumda, bataryayı kullanmayı keserek soğumasını bekleyin. Bunun ardından aleti tekrar kullanabilirsiniz.

Ayrıca, lütfen aşağıdaki uyarı ve ikazları dikkate alın.

### UYARI

Herhangi bir batarya sızıntısına, ısı üretilmesine, duman yayılmasına, patlamaya ve erken ateşlemeye meydan vermemek için, lütfen aşağıdaki uyarıları dikkate alın:

1. Batarya üzerinde talaş ve toz birikmediğinden emin olun.
- Çalışma sırasında batarya üzerine talaş ve toz dökülmediğinden emin olun.
- Çalışma sırasında elektrikli alet üzerine dökülen talaş ve tozun batarya üzerinde birikmediğinden emin olun.
- Kullanılmayan bir bataryayı talaşa ve toza maruz kalan bir yerde saklamayın.
- Bir bataryayı saklamadan önce, üzerine yapılabilecek talaş ve tozu temizleyin ve metal parçalarla (vida, çivi, v.b.) birlikte saklamayın.
2. Bataryayı çivi benzeri keskin nesnelere delmeyin; çekiçle vurmuyun; üzerine basmayın; atmayın ve şiddetli fiziksel darbeye maruz bırakmayın.
3. Açıkça hasarlı veya deforme olduğu görülen bataryayı kullanmayın.

## Türkçe

- Bataryayı kutuplarını ters bağlayarak kullanmayın.
- Doğrudan elektrik prizlerine veya çakmak soketlerine bağlamayın.
- Bataryayı belirtilenler dışında herhangi bir amaç için kullanmayın.
- Eğer belirtilen şarj etme süresi geçmesine rağmen batarya tamamen şarj olmuyorsa, derhal şarj işlemini durdurun.
- Bataryayı mikrodalga fırın, kurutucu veya yüksek basınçlı kaplar gibi ortamlardaki yüksek sıcaklık veya basınçlara maruz bırakmayın.
- Sızıntı görülmesi veya kötü koku algılanması durumunda derhal ateşten uzaklaştırın.
- Güçlü statik elektrik üretilen bir yerde kullanmayın.
- Eğer batarya sızıntısı, kötü koku, ısı üretilmesi, renk solması veya deformasyon varsa veya kullanım, şarj işlemi veya saklama sırasında herhangi bir şekilde anormallik görülürse, derhal cihazdan veya batarya şarj cihazından çıkarın ve kullanmayı kesin.
- Bataryayı suya daldırmayın veya içinde herhangi bir sıvının akmasına izin vermeyin. Su gibi iletken sıvıların girişi, yangın veya patlama ile sonuçlanan hasarlara neden olabilir. Bataryanızı yanıcı ve parlayıcı maddelerden uzak, serin, kuru bir yerde saklayın. Aşındırıcı gaz ortamlarından kaçınılmalıdır.

### İKAZ

- Eğer bataryadan sızan sıvı gözlerinize kaçarsa, gözlerinizi ovuşturmayın; hemen temiz suyla iyice yıkayın ve derhal bir doktora başvurun. Bataryadan sızan bu sıvı, tedavi uygulanmaması durumunda göz problemlerine neden olabilir.
- Eğer sıvı cildinizle veya elbiselerinizle temas ederse, derhal temiz suyla yıkayın. Sıvı, cilt tahrişine neden olabilir.
- Eğer bataryayı ilk defa kullandığınızda pas, kötü koku, deformasyon ve/veya başka anormallikler saptarsanız, bataryayı kullanmayın ve derhal tedarikçisine veya satıcısına iade edin.

### UYARI

- Lityum iyon bataryanın kutbuna bir iletken yabancı madde girerse, batarya kısa devre olarak yangına neden olabilir. Lityum iyon bataryayı saklarken, aşağıdaki kurallara kesinlikle uyun.
- Saklama muhafazasına iletken döküntüler, çiviler veya demir tel ve bakır tel gibi teller koymayın.
  - Kısa devre oluşmasını engellemek için, bataryayı alete takın veya saklamak için vantilatör görülmeinceye kadar batarya kapağını emniyetli şekilde yerleştirin.

## LİTYUM İYON BATARYANIN TAŞINMASI İLE İLGİLİ

Bir lityum iyon bataryayı taşırken, lütfen aşağıdaki önlemlere uyun.

### UYARI

- Taşıma şirketine lityum iyon batarya içeren bir paket olduğunu ve bataryanın çıkış gücünü bildirin ve taşımayı ayarlarken taşıma şirketinin talimatlarına uyun.
- Çıkış gücü 100 Wh aşan lityum iyon bataryalar Tehlikeli Malların nakliye sınıfı kapsamında değerlendirilir ve özel uygulamalara prosedürleri gerektirir.
  - Yurt dışına taşıma için, uluslararası kanunlara ve varış ülkesinin kuralları ve yönetmeliklerine uymanız gerekir.
  - BSL36B18 elektrikli el aletine yüklü ise, güç çıkışı 100 Wh 'ı aşacaktır ve ünite nakliye sınıflandırması için Tehlikeli Madde olarak derecelendirilecektir.

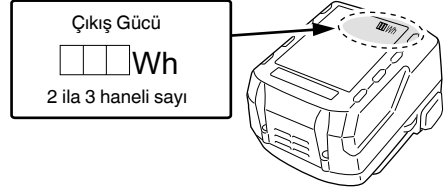

## PARÇALARIN ADLARI (Şek. 1-Şek. 24)

①	Düğme	⑳	Bıçak tutucu
②	Kilit açma düğmesi	㉑	Taban civatası
③	LED lamba	㉒	Kıymık muhafazası
④	Kol	㉓	Talaş kapağı
⑤	Bıçak	㉔	İkinci taban (isteğe bağlı aksesuar)
⑥	Kılavuz silindir	㉕	Vida
⑦	Değiştirme topuzu	㉖	Batarya doluluk göstergesi düğmesi
⑧	Taban levhası	㉗	Batarya doluluk göstergesi lambası
⑨	Taban	㉘	Batarya seviye göstergesi düğmesi
⑩	Alyan anahtar	㉙	Pil seviyesi göstergesi lambası
⑪	Motor	㉚	Kılavuz (isteğe bağlı aksesuar)
⑫	Batarya	㉛	Ağaç vidası / Çivi
⑬	Handle	㉜	Yağlayıcı
⑭	İsim plakası	㉝	▽ işareti
⑮	Düğme paneli	㉞	Yarı dairesel parça
⑯	Mandal	㉟	Ölçek
⑰	Kadran	㊱	Toz toplayıcı
⑱	Pilot lambası	㊲	Çentik
	Piston	㊳	Adaptör (isteğe bağlı aksesuar)

## SEMBOLLER

### UYARI

Aşağıda, bu makine için kullanılan sembeler gösterilmiştir. Makineyi kullanmadan önce bu sembelerin ne anlama geldiğini bildiğinizden emin olun.

	CJ18DA / CJ18DB: Akülü dekupaj testere
	Kullanıcı yaralanma riskini azaltmak için kullanım kılavuzunu okumalıdır.

## STANDART AKSESUARLAR

Ana üniteye (1 ünite) ilave olarak, ambalajda sayfa 231 listelenen aksesuarlar yer alır

Standart aksesuarlar haber vermeden değiştirilebilir.

## UYGULAMALAR

- Çeşitli ahşapları kesme ve cep açma
- Yumuşak çelik plaka, alüminyum plaka ve bakır plaka kesme
- Fenol reçine ve vinil klorür gibi sentetik reçineleri kesme
- İnce ve yumuşak inşaat malzemelerini kesme
- Paslanmaz çelik plaka kesme (No. 97 bıçak ile)

## TEKNİK ÖZELLİKLER

Model	CJ18DA	CJ18DB
Voltaaj	18 V	
Maksimum kesme derinliği	Ahşap 135 mm Yumuşak çelik 10 mm Paslanmaz çelik 2,5 mm	
Yüksüz hız	0–2500 dk <sup>-1</sup>	550–2500 dk <sup>-1</sup>
Darbe	26 mm	
Minimum kesme yarıçapı	25 mm	
Ağırlık*	2,5 kg (BSL1850C) 2,9 kg (BSL36B18)	2,6 kg (BSL1850MA) 2,9 kg (BSL36B18)

\* EPTA-Prosedürü 01/2014'e göre  
Takılan pile bağlıdır. BSL36B18 ile ölçülen en yüksek ağırlık.



















## NOT

HiKOKI'nin sürekli araştırma ve geliştirme çalışmaları nedeniyle, burada belirtilen teknik özelliklerde önceden haber verilmeden değişiklik yapılabilir.







## ŞARJ ETME

Elektrikli aleti kullanmadan önce bataryayı aşağıdaki şekilde şarj edin.

1. **Şarj cihazının elektrik fişini prize takın.**  
Şarj cihazının elektrik fişini prize taktığınızda, pilot lamba kırmızı renkte yanıp sönmeye başlayacaktır (1 saniye aralıklarla).
  2. **Bataryayı şarj cihazına takın**  
Bataryayı **Şekil 3**'te görüldüğü gibi şarj cihazına sıkıca takın.
  3. **Şarj etme**  
Şarj cihazına bir batarya takıldığında, pilot lamba sürekli olarak kırmızı renkte yanar.  
Batarya tamamen şarj olduğunda, pilot lamba kırmızı renkte (1 saniye aralıklarla) yanıp sönmeye başlayacaktır. (Bkz: **Tablo 1**)
- (1) Pilot lamba göstergesi  
Pilot lamba bildirimleri, şarj cihazının veya şarj edilebilir bataryanın durumuna göre **Tablo 1**'de gösterilmiştir.

	Sadece AB ülkeleri için Elektrikli aletleri evdeki çöp kutusuna atmayın! Kullanım ömrünü dolduran elektrikli aletler, atık elektrikli ve elektronik cihazlarla ilgili 2012/19/AB Avrupa Direktifine ve bu Direktifin ulusal kanunlar çerçevesinde uygulanma şekline göre ayrı olarak toplanmalı ve çevre şartlarına uygun bir geri dönüşüm tesisine gönderilmelidir.
	Doğru akım
	Anma gerilimi
	Yüksüz hız
	Ağırlık (EPTA 01/2014 Prosedürüne uygun olarak)
	AÇMA
	KAPAMA
	Pili çıkartın
	Kilitleme
	Kilidi Açma
	Ahşap
	Metal
	Paslanmaz çelik
	Batarya doluluk göstergesi düğmesi
	Batarya gücü bitmek üzere. Bataryayı en kısa sürede şarj edin
	Batarya gücü yarıya düştü.
	Batarya gücü yeterli.
	Uyari
	Yasaklanmış eylem

## Batarya

	Yanıyor ; Kalan batarya gücü %75'in üzerinde.
	Yanıyor ; Kalan batarya gücü %50–%75.
	Yanıyor ; Kalan batarya gücü %25–%50.
	Yanıyor ; Kalan batarya gücü %25'in altında.
	Yanıp sönüyor ; Batarya gücü bitmek üzere. Bataryayı en kısa sürede şarj edin.
	Yanıp sönüyor ; Yüksek sıcaklık dolayısıyla çıkış gücü askıya alındı. Bataryayı aletten çıkarın ve tamamen soğumasına izin verin.
	Yanıp sönüyor ; Hata veya arıza nedeniyle çıkış gücü askıya alındı. Sorun bataryayla ilgili olabilir, bu nedenle satıcınızla iletişim kurun.

**Tablo 1**

Pilot lamba bildirimleri				
Pilot lamba (kırmızı)	Şarj öncesinde	Yanıp söner	0,5 saniye yanar. Yanmaz 0,5 saniye için (0,5 saniye kapalıdır)	
	Şarj sırasında	Yanar	Sürekli yanar.	
	Şarj etme tamamlandı	Yanıp söner	0,5 saniye yanar. Yanmaz 0,5 saniye için (0,5 saniye kapalıdır)	
	Aşırı ısınma bekleme modu	Yanıp söner	1 saniye yanar. Yanmaz 0,5 saniye için (0,5 saniye kapalıdır)	Batarya aşırı ısınmış. Şarj yapılamıyor. (Batarya soğuduğunda şarj işlemi başlayacaktır)
	Şarj yapılamıyor	Titreşir	0,1 saniye yanar. 0,1 saniye yanmaz. (0,1 saniye kapalıdır)	Batarya veya şarj cihazı arızalı

- (2) Şarj edilebilir pilin şarj süresi ve sıcaklıklar hakkında  
Sıcaklıklar ve şarj süresi, **Tablo 2**'de görüldüğü gibi olacaktır.

**Tablo 2**

Batarya		Şarj makinesi	UC18YFSL	
Şarj gerilimi	V		14,4 V	18 V
Batarya tipi			Li-ion	
Bataryaların şarj edilebileceği sıcaklık aralığı			0°C–50°C	
Batarya kapasitesi için şarj süresi, yaklaşık (20°C'de)				
1,5 Ah	dak		22 (4 hücre)	22 (5 hücre)
2,0 Ah	dak		30 (4 hücre)	30 (5 hücre)
2,5 Ah	dak		35 (4 hücre)	35 (5 hücre)
3,0 Ah	dak		45 (8 hücre/4 hücre)	45 (10 hücre/5 hücre)
4,0 Ah	dak		60 (8 hücre)	60 (10 hücre)
5,0 Ah	dak		75 (8 hücre)	75 (10 hücre)
6,0 Ah	dak		90 (8 hücre)	90 (10 hücre)
8,0 Ah	dak		–	120 (10 hücre)

## NOT

Şarj süresi, ortam sıcaklığına ve güç kaynağının voltajına göre farklılık gösterebilir.

### 4. Şarj cihazının elektrik fişini prizden çıkarın.

### 5. Şarj cihazını sıkıca tutun ve bataryayı çekerek çıkarın.

## NOT

Şarj işleminden sonra bataryayı makineden çıkardığınızdan emin olun.

### Yeni bataryalar, vb. durumundaki elektrik boşalmasıyla ilgili

Yeni bataryaların dahili kimyasal maddeleri ve uzun bir süre boyunca kullanılmayan bataryalar aktif hale getirilmiş olmadığı için, birinci ve ikinci kez kullanımlarında elektrik boşalması düşük olabilir. Bu geçici bir olaydır ve bataryaları 2–3 kez şarj ederek şarj etmek için gerekli olan normal süre eski haline gelecektir.

### Bataryanın daha uzun süre çalışması için yapılması gerekenler.

- (1) Bataryaları tamamen tükenmeden önce yeniden şarj edin.

Aletin gücünün azaldığını hissettiğiniz zaman, aleti kullanmayı durdurun ve bataryayı yeniden şarj edin. Aleti kullanmaya devam ederseniz ve elektrik akımını tüketirseniz, batarya hasar görebilir ve ömrü kısılacaktır.

- (2) Yüksek sıcaklıklarda şarj etmekten kaçının.

Şarj edilebilir bir batarya kullanımdan hemen sonra sıcak olacaktır. Bu şekildeki bir batarya kullanımdan hemen sonra şarj edilirse, dahili kimyasal maddesi bozulacak ve batarya ömrü kısılacaktır. Bataryayı kenara koyun ve bir süre soğuduktan sonra yeniden şarj edin.

## İKAZ

- Eğer batarya uzun bir süre doğrudan güneş ışığına maruz kalan bir yerde bırakılması veya kullanımdan henüz yeni çıkarılmış olması nedeniyle sıcakken şarj edilirse, şarj makinesinin pilot lambası 1 saniye yanar, 0,5 saniye yanmaz (0,5 saniye için kapanır). Böyle bir durumda, şarj işleminden önce akünün soğumasını bekleyin.
- Pilot lamba yanıp sönerse (0,2 saniyelik aralıklarla), şarj cihazının akü konektöründe yabancı nesnelere olup olmadığını kontrol edin ve varsa temizleyin. Yabancı nesne yoksa, muhtemelen batarya veya şarj cihazı arıza yapmış demektir. Hemen yetkili Servis Merkezi'ne götürün.
- UC18YFSL çıkarılmışken dahili mikro bilgisayarın bataryanın şarj edildiğini algılaması yaklaşık 3 saniye süreceğinden, şarja devam etmek için yeniden takmadan önce en az 3 saniye bekleyin. Batarya 3 saniye dolmadan yeniden takılırsa, doğru şarj edilmeyebilir.



## MONTAJ VE ÇALIŞTIRMA

Daire veya dairesel yay kesme	Şekil	Sayfa
Bataryayı çıkarma ve takma	2	2
Şarj etme	3	2
Bıçakların değiştirilmesi	4	3
Bıçak çalışma hızını ayarlama (CJ18DB)	5	3
Yörüngesel çalışmayı ayarlama	6	3
Kıymık muhafazası	7	4
Talaş kapağı	8	4
İkinci taban*1 (ayrı olarak satılır)	9	5
Taban plakasının değiştirilmesi	10	5
Alyan anahtarın muhafazası	11	5
Düğmeyle kumanda*2	12	5
LED lambayı kullanma*3	13	6
Batarya doluluk göstergesi*4 (CJ18DA)	14	6
Batarya doluluk göstergesi (CJ18DB)	15	6
Kılavuzun takılması (ayrı olarak satılır)	16	6
Düz kesme	17	7
Daire veya dairesel yay kesme	18	7
Metal malzemeleri kesme	19	7
Cep açma	20	7
Açılmal kesme	21	8
Paslanmaz çelik plakaların kesilmesiyle ilgili	22	8
Temizleyiciye bağlama (ayrı olarak satılır)	23	9
Aksesuarların seçilmesi	—	232

\*1 İkinci altlık

**NOT**

İkinci taban takılı olduğunda bıçağın çıkıntısı, kesilen malzemeden 3 mm uzaklaşır. Bıçak en alçak noktaya getirildiğinde, malzemeden çıkıntı yaptığını emin olmak için kontrol edin.

\*2 Düğmenin çalıştırılması

<CJ18DB>

○ Düğmeyi basılı tutarken aleti çalıştırmayın.

\*3 LED lambayı kullanma

**NOT**

Batarya gücü tüketimini önlemek için, LED lambasını çoğunlukla kapatın. Işık düğme serbest bırakıldıktan sonra söner.

\*4 Batarya doluluk göstergesi (CJ18DA)

**NOT**

Gösterge lambalı bir pil kullanırken, kalan batarya gücü için lütfen batarya üzerindeki gösterge lambasına başvurun.

## BİÇAK SEÇİMİ

**Aksesuar bıçaklar**

Maksimum çalışma verimliliği ve en iyi sonucu almak için kesilecek malzemenin türüne ve kalınlığına en uygun bıçağın seçilmesi önemlidir. Bıçak numarası, her bir bıçağın montaj kısmının yakınına kazılmıştır. Uygun bıçağı **Tablo 3'** kullanarak seçin.

## BAKIM VE MUAYENE

**İKAZ**

Bakım ve kontrolden önce düğmenin kapalı olduğundan ve pilin çıkartıldığından emin olun.

**1. Bıçağın incelenmesi**

Körleşmiş veya hasar görmüş bir bıçağın kullanılmaya devam edilmesine kesme verimliliğini düşürecek ve motorun aşırı yüklenmesine neden olacaktır. Aşırı yıpranma fark edilir fark edilmez bıçağı yenisiyle değiştirin.

**2. Montaj vidalarının muayene edilmesi**

Tüm montaj vidalarını düzenli olarak kontrol edin ve uygun şekilde sıkılmış olduklarından emin olun. Gevşeyen vida varsa derhal sıkın. Aksi halde, ciddi tehlikeye yol açabilir.

**3. Motorun bakımı**

Motor ünitesinin sargısı, elektrikli aletin tam "kalbi"dir. Sargının hasar görmemesi ve/veya yağ veya suyla ıslanmaması için gerekli özeni gösterin.

**4. Terminalerin kontrolü (alet ve batarya)**

Terminaler üzerinde talaş ve toz birikmediğinden emin olmak için kontrol edin.

Zaman zaman çalışma öncesinde, sırasında ve sonrasında kontrol edin.

**İKAZ**

Terminaler üzerinde biriken talaş veya toz varsa bunları temizleyin.

Bu işlemin yapılmaması arızayla sonuçlanabilir.

**5. Dış yüzeyin temizlenmesi**

Elektrikli alet kirlendiğinde, yumuşak kuru veya sabunlu suyla hafifçe ıslatılmış bir bezle silin. Plastik kısımları eritebileceğinden, klorlu çözücüler, benzin veya boya inceltici (tiner) kullanmayın.

**6. Saklama**

Elektrikli aleti ve aküyü 40°C'den düşük sıcaklıkta ve çocukların ulaşamayacağı bir yerde saklayın.

**NOT**

Lityum-iyon Bataryaları Saklama.

Lityum-iyon bataryaları saklamadan önce tamamen şarj olduklarından emin olun.

Bataryaların uzun süre düşük şarjla saklanması (3 ay veya daha fazla) performansta düşmeye neden olabilir, batarya kullanım süresini önemli ölçüde azaltabilir veya bataryaları şarj edilemez hale getirebilir.

Eğer ard arda şarj edilip kullanılmasına rağmen batarya kullanım süresi çok kısaysa, bataryaların kullanım ömrü bitmiştir ve yeni bataryalar almanız gerekir.

**İKAZ**

Ağır iş aletlerinin kullanımı ve bakımı konusunda her ülkede yürürlükte olan güvenlik düzenlemelerine ve standartlarına uygun davranılmalıdır.

**HiKOKI akülü el aletleri için batarya kullanımı hakkında önemli uyarı**

Lütfen, daima belirtilen orijinal bataryalardan birini kullanın. Belirtilenlerden başka bataryalarla kullanılmaları durumunda veya bataryanın sökülmesi ve modifiye edilmesi (örneğin, hücrelerin veya diğer iç parçaların sökülmesi veya değiştirilmesi) halinde akülü el aletlerimizin emniyetini ve performansını garanti edemiyoruz.

**GARANTİ**

HiKOKI Elektrikli Aletlerine yasal/ülkelere özgü mevzuatlar çerçevesinde garanti veriyoruz. Bu garanti, yanlış veya kötü kullanımdan veya normal aşınma ve yıpranmadan kaynaklanan arıza ve hasarları kapsamamaktadır. Şikayet durumunda, lütfen Elektrikli El Aletini, sökülmesi şeklide, bu Kullanım Kılavuzu'nun sonunda bulunan GARANTİ BELGESİ ile birlikte bir HiKOKI Yetkili Servis Merkezi'ne gönderin.

# Türkçe

## Havadan yayılan gürültü ve titreşimle ilgili bilgiler

Ölçülen değerler EN62841'e göre belirlenmiş ve ISO 4871'e göre beyan edilmiştir.

Ölçülmüş A-ağırlıklı ses gücü seviyesi:  
96 dB (A) (CJ18DA, CJ18DB)

Ölçülmüş A-ağırlıklı ses basıncı seviyesi:  
85 dB (A) (CJ18DA, CJ18DB)

Belirsizlik K: 5 dB (A)

Kulak koruyucu takın.

EN62841'e göre belirlenen toplam vibrasyon değerleri (üç eksenli vektör toplamı).

Kalası kesme:

Titreşim emisyon değeri **a<sub>h</sub>, B** = 7,5 m/s<sup>2</sup> (CJ18DA)  
9,0 m/s<sup>2</sup> (CJ18DB)

Belirsizlik K = 1,5 m/sn<sup>2</sup>

Metal levha kesme:

Titreşim emisyon değeri **a<sub>h</sub>, M** = 6,0 m/s<sup>2</sup> (CJ18DA)  
8,0 m/s<sup>2</sup> (CJ18DB)

Belirsizlik K = 1,5 m/sn<sup>2</sup>

Beyan edilen titreşim toplam değeri ve beyan edilen gürültü emisyon değeri standart bir test yöntemine göre ölçülmüştür ve bir aleti başka bir aletle kıyaslamak için kullanılabilir. Aynı zamanda maruz kalmaya dair bir ön değerlendirmede de kullanılabilirler.

### UYARI

- Elektrikli aletin gerçek kullanımı sırasındaki titreşim ve gürültü emisyonları, aletin kullanım şekline, özellikle hangi tür iş parçası işlendiğine bağlı olarak beyan edilen toplam değerden farklı olabilir ve
- Gerçek kullanım koşullarındaki maruz kalma değerlendirmesini esas alarak kullanıcıyı koruyacak güvenlik önlemlerini belirleyin (kullanım süresine ilave olarak aletin kapatıldığı ve rölantide çalıştığı zamanlarda çalışma çevriminde yer alan tüm parçaları dikkate alarak).

### NOT

HiKOKI'nin sürekli araştırma ve geliştirme çalışmaları nedeniyle, burada belirtilen teknik özelliklerde önceden haber verilmeden değişiklik yapılabilir.

Tablo 3 Uygun bıçakların listesi

Kesilecek malzeme	Bıçak	No. 1 (Süper uzun)	No. 11	No. 12	No. 15	No. 16	No. 21	No. 22	No. 41	No. 97
Ahşap	Genel ahşap	135'nin altı	10-55	20'nin altı			10-55	5-40	10-65	
	Kontrplak		5-30	10'un altı			5-30	3-20		
Demir plaka	Yumuşak çelik plaka				3-6	3'ün altı				2-5
	Paslanmaz çelik plaka									1,5-2,5
Demir dışı metal	Alüminyum, bakır, pirinç				3-12	3'ün altı				5'in altı
	Şerit alüminyum				Yükseklik en fazla 25					Yükseklik en fazla 25
Plastikler	Fenol reçine, melamin, reçine, vb.				5-20	6'nın altı	5-15	6'nın altı		5-15
	Vinil klorür, akril reçine, vb.		5-30	10'un altı	5-20	5'in altı	5-30	3-20		5-15
	Köpük polietilen, köpük stiroil		10-55	3-25	5-25	3-25	10-55	3-40		5-25
Kağıt hamuru	Karton, oluklu karton		10-55	3-25			10-55	3-40		
	Sert elyaf levhası				3-25	6'nın altı				3-25
	Elyaf levhası					6'nın altı				

### NOT

No. 1 (Süper Uzun), No. 21, No. 22 ve No. 41 bıçakların minimum kesme yarıçapı 100 mm'dir.

## SORUN GİDERME

Alet normal şekilde çalışmazsa, aşağıdaki tabloda belirtilen kontrolleri uygulayın. Bu kontroller sorunu çözmezse, satıcınıza veya HiKOKI Yetkili Servis Merkezine danışın.

Belirti	Olası Nedeni	Çözüm
Alet çalışmıyor	Akü gücü kalmamıştır	Aküyü şarj edin.
	Batarya tamamen takılı değil.	Bir klik sesi duyana kadar bataryayı içeri bastırın.
Alet aniden durdu	Alet aşırı yüklenmiştir	Aşırı yükte sebep olan sorundan kurtulun. Çalışma sırasında uygulanan basıncı hafifletin.
	Batarya aşırı ısınmış	Aletin ve akünün iyice soğumasına izin verin.
Bıçak - takılmıyor - düşüyor	Takma bölümünün şekli eşleşmiyordur	Uygun bıçağı kullanın (Bkz. "Aksesuarların seçilmesi")
	Kol açık.	Kolu kapatın.
	Bıçak tutucunun içinde yabancı madde var.	Yabancı maddeyi çıkarın.
Anahtar çekilemiyor	Kilitleme düğmesi basılıdır (CJ18DA)	Kilitleme düğmesini serbest bırakın.
Tetik düğmesi çekildiğinde anormal bir tiz ses meydana gelir.	Tetik düğmesi sadece hafifçe çekilmektedir. (CJ18DA)	Bu bir arıza değildir. Tetik düğmesi daha fazla çekilirse meydana gelmez.
Bıçak çok hızlı aşınıyor.	Metalik malzemeleri keserken uygun makine yağı kullanılmamıştır	Makine yağı kullanın (türbin yağı vb.)
	Strok sayısı çok fazla	Kadranı geçerli ayardan daha düşük bir ayara getirin. (CJ18DB) (Paslanmaz çelik plakaları keserken düşük hız moduna geçin) (Bkz. "Bıçak çalışma hızını ayarlama")
	Çalışma sırasında çok fazla basınç uygulandı	Çalışma sırasında uygulanan basıncı hafifletin.
Düzgün kesim yapılamıyor.	Kesilecek malzemenin kalitesi ve kalınlığı için bıçak uygun değil	Doğru bıçağı kullanın (Bkz. "Aksesuarların seçilmesi")
	Kesilecek malzemenin kalitesi ve kalınlığı için hız ve yörünge konumu uygun değildir	Uygun hızı ve yörünge konumunu ayarlayın (Bkz. Sayfa 169'deki "Montaj ve çalıştırma" Şek. 17-22.)
	Bıçak aşınmış, bozulmuş veya hasar görmüş	Yeni bir bıçak ile değiştirin.

## AVERTISMENTE GENERALE PRIVIND SIGURANȚA SCULELOR ELECTRICE

### ⚠ AVERTISMENT

Citiți toate avertismentele de siguranță, instrucțiunile, ilustrațiile și specificațiile furnizate cu această sculă electrică.

Nerespectarea tuturor instrucțiunilor de mai jos poate avea ca efect producerea de șocuri electrice, incendii și/sau vătămări grave.

**Păstrați toate avertismentele și toate instrucțiunile, pentru a le putea consulta pe viitor.**

Termenul „sculă electrică” prezent în toate avertismentele de mai jos se referă la scula dumneavoastră electrică alimentată la priză (cu cablu de alimentare) sau la scula electrică alimentată cu acumulatori (fără cablu de alimentare).

#### 1) Siguranța în zona de lucru

- Păstrați zona de lucru curată și bine iluminată.**  
Zonele de lucru dezordonate și întunecate predispun la accidente.
- Nu utilizați sculele electrice în atmosferă explozivă, cum ar fi în prezența lichidelor, gazelor sau a prafurilor inflamabile.**  
Sculele electrice produc scânteii care pot aprinde praful sau aburii.
- Țineți copiii sau privitorii la distanță în timp ce utilizați scula electrică.**  
Distragerea atenției vă poate face să pierdeți controlul asupra sculei.

#### 2) Siguranța electrică

- Ștecărele sculelor electrice trebuie să corespundă prizelor în care sunt introduse. Nu modificați niciodată ștecărul în niciun fel. Nu folosiți niciun fel de adaptoare pentru ștecăr la sculele electrice cu împământare (legate la pământ). Ștecărele nemodificate și prizele corespunzătoare reduc riscul de șoc electric.**
- Evitați contactul corpului cu suprafețele împământate, cum ar fi conductele, radiatoarele, cuptoarele și frigiderele.**  
În cazul în care corpul dvs. este împământat există un risc crescut de electrocutare.
- Nu expuneți sculele electrice la ploaie și nu le lăsați în atmosferă umedă.**  
Intrarea apei într-o sculă electrică mărește riscul de electrocutare.
- Nu forțați cablul de alimentare. Nu folosiți niciodată cablul de alimentare pentru a transporta, a trage sau a scoate scula electrică din priză. Țineți cablul de alimentare departe de căldură, ulei, mυχii ascuțiți și de piese în mișcare. Cablurile de alimentare deteriorate sau încolăcite măresc riscul de șoc electric.**
- Atunci când folosiți o sculă electrică în aer liber, utilizați un prelungitor adecvat pentru utilizarea în exterior.**  
Folosirea unui prelungitor adecvat pentru exterior reduce riscul de șoc electric.
- Dacă utilizarea într-o zonă umedă nu poate fi evitată, folosiți o sursă de alimentare cu întrerupător de protecție la curent rezidual (RCD).**  
Folosirea dispozitivelor RCD reduce riscul producerii șocurilor electrice.

#### 3) Siguranța personală

- Atunci când folosiți o sculă electrică fiți vigilenți, fiți atenți la ceea ce faceți și acționați conform bunului simț.**  
Nu folosiți scule electrice atunci când sunteți obosit sau vă aflați sub influența drogurilor, a alcoolului sau a medicamentelor.  
Un moment de neatenție în timpul utilizării unei scule electrice poate provoca vătămări personale grave.
  - Folosiți echipament de protecție personală. Purtați întotdeauna protecție pentru ochi.**  
Echipamentele de protecție, cum ar fi măștile pentru praf, încălțămintea anti-alunecare, căștile sau protecțiile auditive, folosite în situațiile corespunzătoare vor reduce vătămrile personale.
  - Preveniți pornirea neintenționată. Înainte de a conecta scula la priză și/sau la setul de acumulatori și înainte de a ridica sau transporta scula, asigurați-vă că întrerupătorul este pe poziția oprit.**  
Transportarea sculelor electrice cu degetul pe întrerupător sau introducerea în priză a sculelor electrice care au întrerupătorul pe poziția pornit sunt situații ce predispun la accidente.
  - Înainte de a pune scula electrică în funcțiune, îndepărtați toate cheile de reglare și orice alte chei.**  
O cheie sau o cheie de reglare rămase atașate de piesa rotativă a sculei electrice poate provoca vătămări personale.
  - Evitați dezechilibrarea. Mențineți permanent un contact corect al piciorului și un bun echilibru.**  
Acest lucru permite un mai bun control al sculei electrice în situații neașteptate.
  - Purtați haine corespunzătoare. Nu purtați haine largi și nici bijuterii. Țineți-vă părul și hainele la distanță de piesele în mișcare.**  
Hainele largi, bijuteriile și părul lung pot fi prinse în piesele în mișcare.
  - Dacă sunt prevăzute dispozitive de conectare la sisteme de extragere și colectare a prafului, asigurați-vă că acestea sunt conectate și sunt folosite corespunzător.**  
Utilizarea acestor dispozitive poate reduce pericolele legate de praf.
  - Nu lăsați obișnuința dobândită din utilizarea frecventă a sculelor să vă facă să deveniți superficiali și să ignorați principiile de siguranță în folosirea sculei.**  
O acțiune neglijentă poate provoca vătămări grave într-o fracțiune de secundă.
- #### 4) Utilizarea și îngrijirea sculei electrice
- Nu forțați scula electrică. Folosiți scula adecvată pentru aplicația dvs.**  
Scula potrivită va face treabă mai bună și mai sigură, la parametrii la care a fost proiectată.
  - Nu folosiți scula electrică în cazul în care întrerupătorul nu își îndeplinește funcția de pornire și oprire.**  
Sculele electrice care nu pot fi comandate prin intermediul întrerupătorului sunt periculoase și trebuie reparate.
  - Înainte de a face orice fel de reglaje, de a schimba accesoriile și de a depozita sculele electrice, scoateți ștecărul din priză și/sau scoateți setul de acumulatori din sculă, dacă este detașabil.**  
Aceste măsuri preventive de siguranță reduc riscul pornirii accidentale a sculei electrice.

- d) **Depozitați sculele electrice neutilizate departe de zona de acțiune a copiilor și nu lăsați persoanele care nu sunt familiarizate cu scula electrică sau cu prezentele instrucțiuni să folosească scula electrică.**  
*Sculele electrice sunt periculoase în mâinile utilizatorilor neinstruiți.*
- e) **Întrețineți sculele electrice și accesoriile. Verificați alinierea și prinderea pieselor mobile, ruperea pieselor precum și orice alte aspecte care ar putea să influențeze funcționarea sculelor electrice. Dacă scula electrică este deteriorată, înainte de a o utiliza, duceți-o la reparat.**  
*Multe accidente sunt provocate de scule electrice întreținute necorespunzător.*
- f) **Păstrați elementele de tăiere curate și ascuțite.**  
*Elementele de tăiere bine întreținute și cu muchiile de tăiere bine ascuțite sunt mai ușor de controlat și este mai puțin probabil să se agațe.*
- g) **Folosiți scula electrică, accesoriile și vârful etc. în conformitate cu prezentele instrucțiuni, luând în considerare condițiile de lucru și operațiunile ce urmează a fi efectuate.**  
*Folosirea sculei electrice pentru alte operațiuni decât cele prevăzute poate avea ca efect apariția unor situații periculoase.*
- h) **Mentineți mânerul și suprafețele de prindere uscate, curate și ferite de ulei și unsoare.**  
*Mânerul și suprafețele de prindere alunecoase nu permit manipularea și controlul sculei în condiții de siguranță în situații neașteptate.*
- 5) **Utilizarea și întreținerea sculelor cu acumulatori**
- a) **Încărcați numai cu încărcătorul indicat de producător.**  
*Un încărcător adecvat unui anumit tip de pachet de acumulatori poate prezenta pericol de incendiu dacă este folosit pentru încărcarea altui tip de pachet de acumulatori.*
- b) **Folosiți sculele electrice exclusiv cu tipurile de pachete de acumulatori indicate.**  
*Folosirea unui alt tip de pachet de acumulatori poate provoca vătămări sau incendii.*
- c) **Atunci când setul de acumulatori nu este folosit, țineți-l departe de obiecte metalice cum ar fi agrafe de birou, monede, chei, cuie, șuruburi sau alte obiecte metalice mici care ar putea realiza conectarea terminalelor setului de acumulatori.**  
*Scurtcircuitarea terminalelor acumulatorilor poate provoca arsuri sau incendii.*
- d) **În cazul exploatării abuzive, din acumulatori poate ieși lichid; evitați contactul cu acest lichid. În cazul unui contact accidental, spălați cu apă. În cazul contactului cu ochii, consultați un medic.**  
*Lichidul care iese din acumulatori poate provoca iritații sau arsuri.*
- e) **Nu utilizați un set de acumulatori sau o sculă care este deteriorat(ă) sau modificat(ă).**  
*Este posibil ca acumulatorii deteriorați sau modificați să prezinte un comportament imprevizibil care poate duce la incendiu, explozie sau risc de vătămare.*
- f) **Nu expuneți un set de acumulatori sau o sculă la foc sau la temperaturi excesive.**  
*Expunerea la foc sau la temperaturi de peste 130°C poate provoca explozie.*
- g) **Respectați toate instrucțiunile de încărcare și nu încărcați setul de acumulatori sau scula în afara intervalului de temperatură specificat în instrucțiuni.**  
*Încărcarea necorespunzătoare sau la temperaturi în afara intervalului specificat poate deteriora acumulatorul și poate crește riscul de incendiu.*

## 6) Service

- a) **Scula electrică trebuie reparată de o persoană calificată, folosind numai piese de schimb identice.**  
*Astfel se asigură menținerea siguranței sculei electrice.*
- b) **Nu reparați niciodată seturile de acumulatori deteriorați.**  
*Repararea seturilor de acumulatori ar trebui efectuată numai de producător sau de furnizori de servicii autorizați.*

**PRECAUȚIE**

**Țineți copiii și persoanele infirme la distanță. Atunci când nu este folosită, scula electrică trebuie depozitată departe de zona de acțiune a copiilor și a persoanelor infirme.**

## AVERTISMENTE DE SIGURANȚĂ PRIVIND FIERĂSTRĂUL PENDULAR CU ACUMULATOR

- Țineți scula electrică doar de mânerul izolat, atunci când se execută o operațiune de tăiere în care scula ar putea atinge cabluri ascunse sau propriul cablu.**  
*Accesoriile de tăiere și de fixare care intră în contact cu un cablu „sub tensiune” pot pune „sub tensiune” părțile metalice descoperite și pot electrocuta operatorul.*
- Utilizați menghine sau o altă modalitate practică de a fixa și a sprijini piesa de prelucrat pe o platformă stabilă.**  
*Ținând piesa de lucru cu mâna sau sprijinind-o de corpul dumneavoastră, aceasta rămâne instabilă și poate duce la pierderea controlului.*

## AVERTISMENTE SUPLIMENTARE PRIVIND SIGURANȚĂ

- Încărcați întotdeauna acumulatorul la o temperatură cuprinsă între 0°C–40°C.** O temperatură mai mică de 0°C va duce la supraîncărcare, acest lucru fiind periculos. Acumulatorul nu poate fi încărcat la o temperatură de peste 40°C.  
*Cea mai potrivită temperatură pentru încărcare este între 20°C–25°C.*
- Nu utilizați încărcătorul în mod continuu.**  
*Când s-a finalizat o încărcare, lăsați încărcătorul să stea timp de circa 15 minute, înainte de următoarea încărcare a unui acumulator.*
- Nu permiteți pătrunderea materiilor străine în orificiul pentru conectarea acumulatorului.**
- Nu demontați niciodată acumulatorul sau încărcătorul.**
- Nu scurtcircuitați niciodată acumulatorul.** Scurtcircuitarea acumulatorului va produce un curent electric puternic și acesta se va supraîncălzi. Acumulatorul va arde sau se va strica.
- Nu aruncați acumulatorul în foc.** Dacă acumulatorul este ars, acesta poate exploda.
- Aduceți acumulatorul la magazinul de la care a fost cumpărat de îndată ce durata de viață a acestuia, după încărcare, devine prea scurtă pentru uz practic.** Nu aruncați acumulatorul consumat.
- Nu introduceți obiecte în fantele de ventilație ale încărcătorului.** Introducerea obiectelor de metal sau inflamabile în fantele de ventilație ale încărcătorului va duce la pericol de șoc electric sau deteriorarea încărcătorului.
- Asigurați-vă că țineți scula ferm în timpul folosirii ei.** Nerespectarea avertismentelor poate duce la accidente sau vătămări. **(Fig. 24)**

10. Când se folosește această unitate în continuu, unitatea se poate supraîncălzi, ceea ce ar putea duce la deteriorarea motorului și a comutatorului. Prin urmare, ori de câte ori carcasa se încinge, oferiți lamei un timp de pauză.
11. Dacă aparatul este folosit îndelung la viteză redusă, motorul este forțat, ceea ce poate duce la blocarea sa. Folosiți întotdeauna unealta electrică astfel încât lama să nu fie prinsă de materialul decupat în timpul funcționării. Potrivii întotdeauna viteza lamei pentru a asigura o tăiere uniformă.
12. Pregătirea și verificarea mediului de lucru. Asigurați-vă că mediul de lucru îndeplinește toate condițiile prezentate în cadrul măsurilor de precauție.
13. Asigurați-vă că acumulatorul este montat ferm. Dacă este slăbit chiar și puțin, acesta poate cădea și poate produce accidente.
14. **Praf rezultat în timpul funcționării**  
*Praful produs în timpul funcționării normale poate afecta sănătatea utilizatorului. Oricare dintre următoarele metode este recomandată.*

- a) **Purtați mască de protecție împotriva prafului**
- b) **Folosiți echipament extern de colectare a prafului (accesorii opționale) (Fig. 23)**

Când folosiți echipamentul extern de colectare a prafului, conectați adaptorul la furtunul echipamentului extern de colectare a prafului.

15. În timpul utilizării, nu atingeți partea metalică a instrumentului.
16. Schimbarea lamelor
  - Înainte de a schimba lamele asigurați-vă că ați OPRIT aparatul și că ați scos acumulatorul din acesta.
  - Nu deschideți maneta atunci când plonjorul este în mișcare. (Fig. 4)
  - Potrivii bine zimții lamei în suportul de prindere. (Fig. 4)
  - Asigurați-vă că lama este poziționată în șanțul rolei de ghidare. (Fig. 4)
17. Asigurați-vă întotdeauna că ați apăsat butonul de blocare pe poziția blocat atunci când nu utilizați scula. (CJ18DA)
18. Folosirea apărătorii pentru așchii la tăierea materialelor lemnoase va reduce așchiera suprafețelor tăiate. Introduceți apărătoarea pentru așchii în spațiul corespunzător din bază și împingeți-o până la capăt.
19. Capac anti-așchii
  - Apărătoarea pentru șpan împiedică împrăștierea șpanului și mărește eficiența colectorului pentru praf.
  - La tăierea metalelor este posibil ca apărătoarea pentru șpan să se deterioreze prin zgăriere.
20. Pentru a evita deplasarea lamei, deteriorarea sau uzura escesivă a plonjorului, aveți grijă ca talpa sculei să rămână lipită de suprafața de lucru în timpul decupării.
21. La viteză scăzută nu tăiați lemn cu o grosime mai mare de 10 mm sau metal cu o grosime mai mare de 1 mm.
22. Pentru a asigura o decupare exactă când se folosește ghidajul (Fig. 18), stabiliți întotdeauna poziția orbitală la "0".
23. Când decupați un arc de mici dimensiuni, reduceți viteza de avansare a sculei. Dacă scula avansează prea repede, lama s-ar putea rupe.
24. Decupajele circulare trebuie efectuate cu lama în poziție aproximativ verticală pe suprafața inferioară a bazei.
25. Decupajele în unghi nu pot fi efectuate cu colectorul de praf cuplat.
26. Conectarea la dispozitivul de curățare (se vinde separat) Prin conectarea la dispozitivul de curățare prin intermediul colectorului pentru praf și a adaptorului (se vinde separat) se poate colecta majoritatea prafului degajat.
27. La tăierea materialelor metalice, utilizați un lichid de tăiere adecvat (ulei fin, apă cu săpun etc.) pentru a prelungi durata de viață a lamei. (Fig. 19) Și tăiați materialul la viteză medie.
28. Când tăiați un spațiu pentru o fereastră în alte materiale decât lemnul, faceți mai întâi o gaură cu un burghiu sau cu o sculă similară de la care să porniți tăierea. (Fig. 20)
29. Nu fixați și securizați blocajul comutatorului. În plus, nu țineți degetul pe declanșatorul comutatorului atunci când scula este transportată. În caz contrar, comutatorul corpului principal poate fi PORNIT involuntar, ducând la accidente neașteptate. (CJ18DA)
30. Nu permiteți contactul direct al luminii cu ochii prin privirea în direcția luminii.  
Dacă vă expuneți ochii în mod repetat la lumină, aceștia vor avea de suferit.
31. Nu atingeți niciodată componentele mobile.  
Nu vă puneți niciodată mâinile, degetele sau alte părți ale corpului aproape de părțile mobile ale sculei.
32. Nu operați niciodată fără ca toate protecțiile să fie fixate. Nu operați niciodată această sculă fără ca toate protecțiile sau elementele de siguranță să fie fixate și în condiții corespunzătoare de funcționare. În cazul în care operațiunile de întreținere sau de reparație necesită îndepărtarea unei protecții sau a unui element de siguranță, asigurați-vă că înlocuiți protecția sau elementul de siguranță înainte de a relua operarea sculei.
33. Nu lăsați NICIODATĂ scula să funcționeze nesupravegheată. Opriți alimentarea.  
Nu părăsiți scula până când aceasta nu se oprește complet.
34. Nu utilizați sculele electrice în atmosferă explozivă, cum ar fi în prezența lichidelor, a gazelor sau a prafurilor inflamabile.  
Ferăstrăul pendular produce scântei care pot aprinde praful sau vaporii.
35. Nu aplicați șoc puternic asupra panoului de comutare și nu îl deteriorați. Aceasta poate duce la o problemă.
36. Nu utilizați produsul dacă scula sau bornele acumulatorului (asamblarea acumulatorului) sunt deformată.  
Instalarea acumulatorului poate provoca un scurtcircuit care ar putea duce la emisie de fum sau aprindere.
37. Păstrați terminalele sculei (asamblarea acumulatorului) fără șpan și praf.
  - Înainte de utilizare, asigurați-vă că nu s-au colectat șpan și praf în zona bornelor.
  - În timpul funcționării, încercați să evitați căderea șpanului sau prafului de pe sculă pe acumulator.
  - La întreruperea operațiunii sau după utilizare, nu lăsați scula într-o zonă în care aceasta poate fi expusă la căderea de șpan sau praf.
38. Nerespectarea acestei indicații poate provoca un scurtcircuit care ar putea duce la emisie de fum sau aprindere.
38. Utilizați întotdeauna scula și acumulatorul la temperaturi cuprinse între -5°C și 40°C.

## PRECAUȚII REFERITOARE LA ACUMULATORUL LITIU-ION

Pentru prelungirea duratei de viață, acumulatorul litiu-ion este echipat cu o protecție pentru oprirea furnizării de energie. În situațiile 1 la 3 descrise mai jos, atunci când folosiți aparatul, chiar dacă acționați întrerupătorul, motorul se poate opri. Aceasta nu este o defecțiune, ci un rezultat al funcției de protecție.

1. Atunci când acumulatorul este descărcat, motorul se oprește.

În această situație încărcați imediat acumulatorul.

- În situația suprasolicității aparatului, motorul se poate opri. În această situație, eliberați întrerupătorul și îndepărtați cauza suprasolicității. După aceasta, puteți folosi din nou aparatul.
- În situația supraîncălzirii acumulatorului în timpul lucrului, alimentarea aparatului de la acumulator se poate întrerupe. În această situație, încetați să mai utilizați acumulatorul și lăsați-l să se răcească. După aceasta, puteți folosi din nou aparatul.

Mai mult, vă rugăm să acordați atenție următoarelor avertismente și indicații privind precauția.

#### AVERTISMENT

Pentru a împiedica apariția scurgerilor la acumulator, a generării de căldură, emisiilor de fum, exploziei și aprinderii, vă rugăm să respectați următoarele măsuri de precauție.

- Asigurați-vă că pe acumulator nu se strânge șpan și nici praf.
  - În timpul lucrului, asigurați-vă că pe acumulator nu cade șpan și nici praf.
  - Asigurați-vă că șpanul și praful care cad pe scula electrică în timpul lucrului nu se strâng pe acumulator.
  - Nu depozitați un acumulator nefolosit într-un loc expus la șpan și la praf.
- Înainte de a depozita un acumulator, îndepărtați de pe acesta toate urmele de șpan și de praf și nu depozitați acumulatorul împreună cu piese metalice (șuruburi, cuie etc.).
- Nu găuriți acumulatorul cu obiecte ascuțite cum ar fi cuiele, nu îl loviți cu ciocanul, nu călcați pe el, nu îl aruncați și nu îl supuneți unor șocuri fizice puternice.
- Nu utilizați un acumulator care pare deteriorat sau care este deformat.
- Nu folosiți acumulatorul cu polaritatea inversată.
- Nu îl conectați direct la sursele de energie electrică sau la brichetele electrice ale mașinilor.
- Nu folosiți acumulatorul în alte scopuri decât cele indicate.
- În cazul în care acumulatorul nu se încarcă după trecerea timpului de încărcare specificat, încetați imediat să îl mai încărcați.
- Nu expuneți acumulatorul la temperaturi sau presiuni ridicate, de exemplu nu îl introduceți într-un cuptor cu microunde, într-un uscător sau într-un container presurizat.
- Țineți-l departe de flăcără imediat ce observați scurgeri sau mirosuri neplăcute.
- Nu îl folosiți în locuri în care se generează o puternică electricitate statică.
- În cazul în care observați la acumulator scurgeri, mirosuri neplăcute, generare de căldură, decolorări sau deformări, scoateți-l imediat din echipament sau din încărcător și încetați să îl mai utilizați.
- Nu scufundați acumulatorul sau nu permiteți fluidelor să curgă în interior. Pătrunderea lichidului conductor, precum apa, poate provoca daune care pot duce la incendiu sau explozie. Depozitați acumulatorul dvs. într-un loc răcoros și uscat, departe de elemente combustibile și inflamabile. Trebuie evitate atmosferele gazoase corozive.

#### PRECAUȚIE

- În cazul în care lichidul ce se scurge din acumulator intră în contact cu ochii, nu vă frecați la ochi și spălați-i bine cu apă proaspătă curată, cum ar fi apa de la robinet și consultați imediat un medic. În cazul în care nu faceți tratament, lichidul poate provoca probleme oculare.
- În cazul în care lichidul se scurge pe piele sau pe haine, spălați imediat cu apă proaspătă curată, cum ar fi apa de la robinet. Există posibilitatea ca acest lucru să provoace iritarea pielii.

- În cazul în care la prima utilizare a acumulatorului detectați mirosuri neplăcute, supraîncălzire, dacă observați rugină, decolorare, deformare și/sau alte nereguli, nu folosiți acumulatorul și înapoiați-l furnizorului sau vânzătorului.

#### AVERTISMENT

Dacă o materie străină, cu proprietăți conductive, intră în terminalul acumulatorului cu litiu ion, acesta se poate scurtcircuita, ducând la incendiu. Respectați cu strictețe următoarele reguli când depozitați acumulatorul cu litiu ion.

- Nu introduceți reziduuri cu proprietăți conductive, cuie sau sârme de oțel și cupru în cutia pentru depozitare.
- Pentru a preveni scurtcircuitarea, încărcați acumulatorul în sculă sau aplicați ferm capacul acumulatorului, pentru depozitare, până când nu se mai vede ventilatorul.

### DESPRE TRANSPORTAREA ACUMULATORULUI LITIU-ION

Când transportați un acumulator litiu-ion, vă rugăm să respectați următoarele instrucțiuni.

#### AVERTISMENT

Notificați compania transportatoare că un pachet conține un acumulator litiu-ion, informați compania cu privire la puterea sa de ieșire și respectați instrucțiunile companie transportatoare atunci când aranjați un transport.

- Acumulatorii litiu-ion care depășesc puterea de ieșire de 100 Wh sunt considerați ca făcând parte din categoria de clasificare a materialelor periculoase și vor necesita proceduri de aplicare speciale.
- Pentru transportul în străinătate, trebuie să respectați legea internațională, precum și regulile și reglementările țării de destinație.
- În cazul în care este instalat în BSL36B18 în scula electrică, puterea de ieșire va depăși 100 Wh și unitatea va fi clasificată ca mărfuri periculoase pentru clasificarea cheltuielilor de transport.

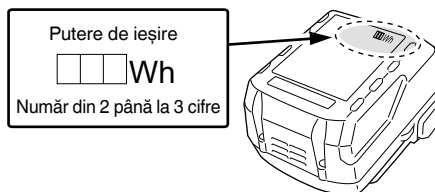

### DENUMIRILE PIESELOR (Fig. 1–Fig. 24)

①	Comutator	⑬	Mâner
②	Buton blocare-oprită	⑭	Plăcuță indicatoare
③	Lumină LED	⑮	Panou de comandă
④	Manetă	⑯	Clapetă de închidere
⑤	Lamă	⑰	Forma
⑥	Rolă de ghidare	⑱	Lampă pilot
⑦	Buton schimbare	⑲	Plonjor
⑧	Placă de bază	⑳	Suport lamă
⑨	Bază	㉑	Șurub bază
⑩	Cheie hexagonală	㉒	Protecție anti-așchii
⑪	Motor	㉓	Capac anti-așchii
⑫	Acumulator	㉔	Sub-bază (accesorii opționale)

# Română

25	Șurub	32	Gresor
26	Comutator indicator al acumulatorului rămas	33	Marcaj ▽
27	Indicator luminos al acumulatorului rămas	34	Piesă semicirculară
28	Comutator indicator al nivelului de încărcare a acumulatorului	35	Scală
29	Indicator luminos nivel acumulator	36	Colector pentru praf
30	Ghidaj (accesorii opționale)	37	Canelură
31	Șurub pentru lemn / Cui	38	Adaptor (accesorii opționale)

	Acumulatorul este pe jumătate descărcat.
	Acumulatorul este încărcat destul.
	Avertizare
	Acțiune interzisă

## Acumulator

	Luminează; Acumulatorul este încărcat peste 75%.
	Luminează; Acumulatorul este încărcat între 50%–75%.
	Luminează; Acumulatorul este încărcat între 25%–50%.
	Luminează; Acumulatorul este încărcat mai puțin de 25%.
	Clipește; Acumulatorul este aproape descărcat. Reîncărcați acumulatorul cât mai curând posibil.
	Clipește; Furnizarea de energie este oprită datorită temperaturii ridicate. Îndepărtați acumulatorul din sculă și lăsați-l să se răcească complet.
	Clipește; Furnizarea de energie este suspendată din cauza unei avarii sau a unei defecțiuni. Problema ar putea fi acumulatorul așa că vă rugăm să contactați distribuitorul dvs.

## SIMBOLURI

### AVERTISMENT

În cele ce urmează sunt prezentate simbolurile folosite pentru mașină. Înainte de utilizare, asigurați-vă că înțelegeți semnificația acestora.

	CJ18DA / CJ18DB: Fierastrau pendular cu acumulator
	Pentru a reduce riscul de accidente, utilizatorul trebuie să citească manualul de utilizare.
	Nu aruncați sculele electrice împreună cu deșeurile menajere! În conformitate cu Directiva Europeană 2012/19/UE referitoare la deșeurile reprezentând echipamente electrice și electronice și la implementarea acesteia în conformitate cu legislațiile naționale, sculele electrice care au ajuns la finalul duratei de folosire trebuie colectate separat și duse la o unitate de reciclare compatibilă cu mediul înconjurător.
	Curent continuu
	Tensiune nominală
	Viteză la mers în gol
	Greutate (În conformitate cu Procedura EPTA 01/2014)
	Pornire
	Oprire
	Deconectați acumulatorul
	Blocare
	Deblocare
	Lemn
	Metal
	Oțel inoxidabil
	Întreprupător indicator de încărcare a acumulatorului
	Acumulatorul este aproape descărcat. Încărcați acumulatorul cât mai curând.

## ACCESORII STANDARD

Pe lângă unitatea principală (1 unitate), pachetul conține și accesoriile enumerate la pagina 231.

Accesoriile standard sunt supuse modificărilor fără notificare prealabilă.

## APLICAȚII

- Decuparea diferitelor feluri de lemn și decuparea în adâncime
- Decuparea plăcilor de oțel moale, a plăcilor de aluminiu și a plăcilor de cupru
- Decuparea rășinilor sintetice, cum ar fi rășina fenolică și clorura de vinil
- Decuparea materialelor de construcție subțiri și moi
- Decuparea plăcilor de oțel inoxidabil (cu lamă nr. 97)

## SPECIFICAȚII

Model	CJ18DA	CJ18DB
Tensiune de alimentare	18 V	
Adâncimea maximă de tăiere	Lemn 135 mm Oțel moale 10 mm Oțel inoxidabil 2,5 mm	
Viteză fără sarcină	0–2500 min <sup>-1</sup>	550–2500 min <sup>-1</sup>
Cursă	26 mm	
Rază minimă de tăiere	25 mm	
Greutate*	2,5 kg (BSL1850C) 2,9 kg (BSL36B18)	2,6 kg (BSL1850MA) 2,9 kg (BSL36B18)



\* Conform Procedura EPTA 01/2014  
În funcție de acumulatorul atașat. Greutatea cea mai mare este măsurată cu BSL36B18.

**NOTĂ**

Ca urmare a programului continuu de cercetare și dezvoltare derulat de HiKOKI, prezentele specificații pot fi modificate fără notificare prealabilă.

**ÎNCĂRCARE**

Înainte de a utiliza scula electrică, încărcați acumulatorii după cum urmează.

- 1. Conectați cablul de alimentare al încărcătorului la priză.**  
Când conectați ștecărul încărcătorului la priză, lampa indicatoare va clipi în culoarea roșie (la interval de o 1 secundă).

**2. Introduceți acumulatorul în încărcător.**

Introduceți corect acumulatorul în încărcător, conform Fig. 3.





**3. Încărcare**

Când introduceți un acumulator în încărcător, lampa indicatoare se va aprinde în roșu constant.

Când acumulatorul este complet încărcat, lampa indicatoare va clipi roșu (La interval de 1 secundă). (Vezi Tabelul 1)

- (1) Semnificațiile lămpii indicatoare  
Semnificațiile lămpii indicatoare sunt prezentate în Tabelul 1, conform stării încărcătorului sau a acumulatorului.

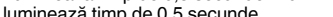
**Tabelul 1**

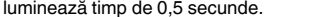
Semnificațiile lămpii indicatoare				
Lampă indicatoare (roșie)	Înainte de încărcare	Clipește	Luminează timp de 0,5 secunde. Nu luminează timp de 0,5 secunde. (stă stinsă timp de 0,5 secunde) 	/
	În timpul încărcării	Luminează	Luminează în mod continuu 	
	Încărcare completă	Clipește	Luminează timp de 0,5 secunde. Nu luminează timp de 0,5 secunde. (stă stinsă timp de 0,5 secunde) 	
	Așteptare supraîncălzire	Clipește	Luminează timp de 1 secundă. Nu luminează timp de 0,5 secunde. (stă stinsă timp de 0,5 secunde) 	
	Încărcarea nu se poate efectua	Clipește	Luminează timp de 0,1 secunde. Nu luminează timp de 0,1 secunde. (stă stinsă timp de 0,1 secunde) 	Defecțiune la acumulator sau la încărcător

- (2) Referitor la temperaturile și timpul de încărcare al acumulatorului  
Temperaturile și timpul de încărcare vor fi prezentate în Tabelul 2.

**Tabelul 2**

Acumulator		Încărcător	UC18YFSL	
Tensiune de încărcare		V	14,4 V	18 V
Tip de acumulator			Li-ion	
Temperaturi la care acumulatorul poate fi reîncărcat			0°C–50°C	
Timp încărcare pentru capacitate acumulator, aprox. (la 20°C)				
1,5 Ah	min		22 (4 celule)	22 (5 celule)
2,0 Ah	min		30 (4 celule)	30 (5 celule)
2,5 Ah	min		35 (4 celule)	35 (5 celule)
3,0 Ah	min		45 (8 celule/4 celule)	45 (10 celule/5 celule)
4,0 Ah	min		60 (8 celule)	60 (10 celule)
5,0 Ah	min		75 (8 celule)	75 (10 celule)
6,0 Ah	min		90 (8 celule)	90 (10 celule)
8,0 Ah	min		–	120 (10 celule)

# Română

## NOTĂ

Tempul de încărcare poate varia în funcție de temperatură și de tensiunea sursei de alimentare.

### 4. Deconectați cablul de alimentare al încărcătorului de la priză.

### 5. Țineți ferm încărcătorul și scoateți acumulatorul.

## NOTĂ

Asigurați-vă că scoateți acumulatorul din încărcător și apoi depozitați-l.

### Cu privire la descărcarea electrică în caz de acumulatori noi etc.

Întrucât substanța chimică din interiorul acumulatorilor noi și a acumulatorilor care nu au fost folosiți o perioadă lungă de timp nu este activă, descărcarea electrică poate fi scăzută la prima și a doua lor folosire. Acesta este un fenomen temporar și perioada normală de încărcare va fi restabilă după încărcarea acumulatorilor de 2-3 ori.

### Ce puteți face pentru prelungirea duratei de viață a acumulatorilor.

- (1) Reîncărcați acumulatorii înainte să se consume complet. Când simțiți că scula nu mai are putere, nu o mai folosiți și reîncărcați acumulatorul. Dacă veți continua să folosiți scula și curentul electric se consumă, acumulatorul se poate deteriora, astfel scurtându-i-se durata de viață.
- (2) Evitați reîncărcarea la temperaturi înalte. Un acumulator reîncărcabil este fierbinte imediat după utilizare. Dacă un astfel de acumulator este reîncărcat imediat după utilizare, substanța chimică din el își va pierde proprietățile și durata de viață a acumulatorului se va scurta. Lăsați acumulatorul să stea puțin și reîncărcați-l după ce s-a răcit.

## PRECAUȚIE

- Dacă acumulatorul este încărcat cât timp este încălzit, din cauză că a fost lăsat o perioadă lungă de timp într-o locație expusă la lumina directă a soarelui sau pentru că acumulatorul tocmai a fost folosit, lampa indicatoare a încărcătorului se aprinde timp de 1 secundă, se oprește timp de 0,5 secunde (se stinge 0,5 secunde). În acest caz, lăsați mai întâi acumulatorul să se răcească, apoi începeți încărcarea.
- Când lampa indicatoare pâlpâie (la intervale de 0,2 secunde), verificați dacă în conectorul încărcătorului există obiecte străine și îndepărtați-le. În cazul în care nu există obiecte străine, este posibil ca acumulatorul sau încărcătorul să se fi defectat. Duceți-l la o unitate de service autorizată.
- Întrucât microcalculatorul încorporat are nevoie de aproximativ 3 secunde pentru a confirma că acumulatorul încărcat cu UC18YFSL este scos, așteptați minim 3 secunde înainte de a-l reintroduce pentru a continua încărcarea. Dacă acumulatorul este reintrodus înainte de trecerea a 3 secunde, acumulatorul nu poate fi încărcat corespunzător.

## ASAMBLARE ȘI OPERARE

Acțiune	Figură	Pagină
Scoaterea și introducerea acumulatorului	2	2
Încărcare	3	2
Schimbarea lamelor	4	3
Reglarea vitezei de operare a lamei (CJ18DB)	5	3
Reglarea operării orbitale	6	3
Protecție anti-așchii	7	4
Capac anti-așchii	8	4
Sub-bază <sup>*1</sup> (vândut separat)	9	5
Înlocuirea plăcii de bază	10	5
Depozitarea cheii hexagonale	11	5
Utilizarea întrerupătorului <sup>*2</sup>	12	5
Cum se folosește Ledul <sup>*3</sup>	13	6
Indicator încărcare acumulator <sup>*4</sup> (CJ18DA)	14	6
Indicator încărcare acumulator (CJ18DB)	15	6
Montarea ghidului (vândut separat)	16	6
Decupare rectilinie	17	7
Decuparea unui cerc sau arc de cerc	18	7
Decuparea materialelor metalice	19	7
Decupare în adâncime	20	7
Decupare în unghi	21	8
Privind decuparea plăcilor de oțel inoxidabil	22	8
Cuplarea la un dispozitiv de curățare (vândut separat)	23	9
Selectarea accesoriilor	—	232

### \*1 Bază secundară

## NOTĂ

Când sub-baza este atașată, proeminența lamelor de pe materialul care este tăiat va fi redusă cu 3 mm. Când lama a fost mutată în jos la cel mai jos punct, asigurați-vă că aceasta iese din material.

### \*2 Operare comutator

<CJ18DB>

- Nu acționați scula în timp ce comutatorul este ținut apăsat.

### \*3 Cum se folosește Ledul

## NOTĂ

Pentru a preveni consumul energiei acumulatorului, stingeți lumina LED în mod frecvent. Lumina se stinge după ce comutatorul este eliberat.

### \*4 Indicator încărcare acumulator (CJ18DA)

## NOTA

Când folosiți un acumulator cu indicator luminos, consultați indicatorul luminos de pe acumulator pentru a afla care este nivelul de încărcare al acumulatorului.

## SELECTAREA LAMELOR

### Lame accesorii

Pentru a asigura eficiența de operare și rezultate maxime, este foarte important să alegeți lama cea mai potrivită pentru tipul și grosimea materialului ce va fi decupat. Numărul lamei este gravat în apropierea părții de fixare a fiecărei lame în parte. Alegeți lamele potrivite consultând **Tabelul 3**.

## ÎNȚREȚINERE ȘI VERIFICARE

### PRECAUȚIE

Asigurați-vă că ați oprit comutatorul și ați îndepărtat acumulatorul înainte de întreținere și inspecție.

#### 1. Inspectarea lamei

Continuând să folosiți o lamă roasă sau deteriorată reduceți eficiența decupării și puteți suprasolicita motorul. Înlocuiți lama cu una nouă de îndată ce observați că decupajul efectuat este mai aspru.

#### 2. Inspectarea șuruburilor de asamblare

Inspectați cu regularitate toate șuruburile de asamblare și asigurați-vă că sunt fixate corespunzător. Dacă există șuruburi care sunt slăbite, strângeți-le imediat. Nerespectarea avertismentului poate duce la riscuri grave.

#### 3. Înțreținerea motorului

Bobina motorului este componenta principală a sculei electrice. Aveți grijă să nu deteriorați bobina și/sau să nu o udați cu ulei sau apă.

#### 4. Inspectarea bornelor (sculă și acumulator)

Verificați pentru a vă asigura că șpanul și praful nu au fost colectate pe borne.

Ocazional verificați înainte, în timpul și după operare.

### PRECAUȚIE

Îndepărtați orice șpan sau praf care s-ar fi putut colecta pe borne.

Nerespectarea acestei indicații ar putea avea ca rezultat defectarea sculei.

#### 5. Curățarea exteriorului

Când scula electrică este murdară, ștergeți-o cu o cârpă moale uscată sau cu o cârpă înmuiată în soluție de apă cu săpun. Nu folosiți solvenți pe bază de clor, benzină și nici diluanți, deoarece aceștia topesc masele plastice.

#### 6. Depozitare

Depozitați scula electrică și acumulatorul într-un loc în care temperatura este sub 40°C și nu lăsați produsul la îndemâna copiilor.

### NOTĂ

Depozitarea acumulatorilor litiu-ion.

Asigurați-vă că acumulatorii litiu-ion au fost complet încărcăți înainte de a-i depozita.

Depozitarea prelungită (3 luni sau mai mult) a acumulatorilor cu un nivel de încărcare scăzut poate duce la scăderea performanței, la reducerea semnificativă a timpului de utilizare a acumulatorilor sau poate face acumulatorii incapabili să stea încărcăți.

Cu toate acestea, timpul de utilizare a acumulatorilor semnificativ de redus poate reveni la normal prin încărcarea și utilizarea acumulatorilor în mod repetat, de două până la cinci ori.

Dacă durata de folosire a acumulatorului este foarte scurtă în ciuda încărcării și folosirii repetate, schimbați acumulatorii.

### PRECAUȚIE

Pe durata folosirii și a operațiunilor de întreținere a mașinii trebuie respectate reglementările și standardele naționale privind securitatea.

### Notă importantă pentru bateriile uneltelor HiKOKI cu acumulatori

Utilizați întotdeauna acumulatori originali. Nu garantăm siguranța și performanța unelei dacă se utilizează alți acumulatori decât cei recomandați sau dacă acumulatorul original este dezmembrat sau modificat (cum ar fi demontarea și înlocuirea celulelor sau a altor părți interne).

### GARANȚIE

Garantăm sculele electrice HiKOKI în conformitate cu reglementările statutare/specifice țării. Această garanție nu acoperă defectiunile sau daunele produse de utilizarea incorectă, abuzivă sau de uzura normală. În cazul în care aveți reclamații, vă rugăm să trimiteți scula electrică nedemontată, împreună cu CERTIFICATUL DE GARANȚIE care se găsește la finalul prezentelor Instrucțiuni de utilizare, la o unitate service autorizată de HiKOKI.

### Informații privind nivelul de zgomot transmis prin aer și nivelul de vibrații

Valorile măsurate au fost determinate în conformitate cu EN62841 și sunt declarate conforme cu ISO 4871.

Nivelul tipic al puterii sonore ponderate A:

96 dB (A) (CJ18DA, CJ18DB)

Nivelul tipic al presiunii sonore ponderate A:

85 dB (A) (CJ18DA, CJ18DB)

Incertitudine K: 5 dB (A)

Purtați protecție auditivă.

Valorile totale ale vibrațiilor (suma vectorială pe cele trei axe) au fost stabilite în conformitate cu EN62841.

Decuparea scândurilor:

Valoare emisie vibrații **a<sub>h</sub>**, **B** = 7,5 m/s<sup>2</sup> (CJ18DA)

9,0 m/s<sup>2</sup> (CJ18DB)

Incertitudine K = 1,5 m/s<sup>2</sup>

Cutting sheet metal:

Vibration emission value **a<sub>h</sub>**, **M** = 6,0 m/s<sup>2</sup> (CJ18DA)

8,0 m/s<sup>2</sup> (CJ18DB)

Incertitudine K = 1,5 m/s<sup>2</sup>

Valoare totală declarată a vibrației a fost măsurată în conformitate cu o metodă de testare standard și poate fi utilizată pentru compararea unei scule cu altele.

Mai poate fi utilizată pentru o evaluare preliminară a expunerii.

### AVERTISMENT

○ Emisia de vibrații în timpul folosirii efective a sculei electrice poate diferi de valorile declarate, în funcție de modul de utilizare a sculei.

○ Identificați măsura de siguranță ce trebuie luate pentru protejarea operatorului și care sunt bazate pe estimarea expunerii, în condiții reale de utilizare (ținând seama de toate componentele ciclului de utilizare, cum ar fi timpul necesar opririi sculei și timpul de funcționare suplimentar la pornirea sculei).

### NOTĂ

Ca urmare a programului continuu de cercetare și dezvoltare derulat de HiKOKI, prezentele specificații pot fi modificate fără notificare prealabilă.

**Tabelul 3** Lista lamelor adecvate

Material ce va fi decupat	Lamă	Nr. 1 (Foarte lungă)	Nr. 11	Nr. 12	Nr. 15	Nr. 16	Nr. 21	Nr. 22	Nr. 41	Nr. 97
		Grosimea materialului (mm)								
Cherestea	Cherestea generală	Sub 135	10-55	Sub 20	/	/	10-55	5-40	10-65	/
	Placaj	/	5-30	Sub 10	/	/	5-30	3-20	/	/
Placă de fier	Placă de oțel moale	/	/	/	3-6	Sub 3	/	/	/	2-5
	Placă de oțel inoxidabil	/	/	/	/	/	/	/	/	1,5-2,5
Metal neferos	Aluminiu cupru, alamă	/	/	/	3-12	Sub 3	/	/	/	Sub 5
	Bară de aluminiu	/	/	/	Înălțime până la 25	/	/	/	/	Înălțime până la 25
Materiale plastice	Rășină fenolică, melamină, rășină etc.	/	/	/	5-20	Sub 6	5-15	Sub 6	/	5-15
	Clorură de vinil, rășină acrilică etc.	/	5-30	Sub 10	5-20	Sub 5	5-30	3-20	/	5-15
	Spumă de polietilenă, polistiren	/	10-55	3-25	5-25	3-25	10-55	3-40	/	5-25
Pastă de lemn	Carton, hârtie creponată	/	10-55	3-25	/	/	10-55	3-40	/	/
	Placă aglomerată	/	/	/	3-25	Sub 6	/	/	/	3-25
	Placă fibrolemnoasă	/	/	/	/	Sub 6	/	/	/	/

**NOTĂ**

Raza minimă de decupare a lamelor Nr. 1 (Foarte lungă) Nr. 21, Nr. 22 și Nr. 41 este 100 mm.

## REMEDIEREA PROBLEMELOR

Dacă aparatul funcționează anormal, efectuați verificările din tabelul de mai jos. Dacă problema nu se remediază, consultați distribuitorul sau Centrul de service autorizat HiKOKI.

Simptom	Cauză posibilă	Remediu
Instrumentul nu funcționează	Nicio durată de alimentare rămasă în acumulator	Încărcați acumulatorul.
	Acumulatorul nu este complet instalat.	Împingeți acumulatorul înăuntru până când auziți un clic.
Scula s-a oprit brusc	Scula a fost suprasolicitată	Rezolvați problema care cauzează suprasolicitarea. În timpul funcționării, ușurați presiunea aplicată.
	Acumulator supraîncălzit	Permiteți sculei și acumulatorului să se răcească bine.
Lamă - nu pot fi atașate - căderea	Forma porțiunii atașate nu corespunde	Utilizați lama potrivită (Consultați „Selectarea accesoriilor”)
	Maneta este deschisă. Există corpuri străine în interiorul suportului lamei.	Închideți maneta. Îndepărtați corpurile străine.
Comutatorul nu poate fi tras	Butonul de blocare este împins înăuntru (CJ18DA)	Eliberați butonul Blocare.
Un zgomot anormal înalt are loc atunci când întrerupătorul de declanșare este tras.	Comutatorul de declanșare este tras doar ușor. (CJ18DA)	Aceasta nu este o defecțiune. Nu se produce în cazul în care întrerupătorul de declanșare este tras mai complet.
Lama se uzează prea repede.	Oulei de mașină corespunzător nu se folosește la tăierea materialelor metalice	Utilizați uleiul de mașină (ulei de turbină, etc.)
	Numărul de lovituri este prea rapid	Comutați selectorul la o setare mai mică decât cea curentă. (CJ18DB) (Comutați la modul de viteză redusă atunci când tăiați plăci de oțel inoxidabil) (Consultați „Reglarea vitezei de operare a lamei ”)
	Prea multă presiune aplicată în timpul funcționării	În timpul funcționării, ușurați presiunea aplicată.
Tăierea corectă este imposibilă.	Lama este inadecvată pentru calitatea și grosimea materialului de tăiat	Utilizați lama potrivită (Consultați „Selectarea accesoriilor”)
	Viteza și poziția orbitală sunt inadecvate pentru calitatea și grosimea materialului de tăiat	Setați viteza și poziția orbitală corespunzătoare (Consultați „Asamblare și operare” Fig. 17–22 la pagina 178.)
	Lama este uzată, degradată sau deteriorată	Înlocuiți-o cu o nouă lamă.

## SPLOŠNA VARNOSTNA NAVODILA ZA ELEKTRIČNA ORODJA

### ⚠ OPOZORILO

Preberite vsa varnostna opozorila, navodila, slikovne prikaze in specifikacije, ki so priložena orodju.

Neupoštevanje vseh spodaj navedenih navodil lahko povzroči električni udar, požar in/ali resne telesne poškodbe.

Vsa opozorila in navodila shranite, ker jih boste v prihodnje še potrebovali.

Izraz »električno orodje« v opozorilih se nanaša na električno orodje, ki se napaja z električnim pogonom (z električnim kablom) in na akumulatorsko električno orodje (brez električnega kabla).

### 1) Varnost na delovnem mestu

- a) Delovno mesto mora biti čisto in dobro osvetljeno.

Nered in neosvetljena področja lahko povzročijo nezgodo.

- b) Električnega orodja ne uporabljajte v eksplozivnih okoljih, na primer v bližini vnetljivih tekočin, plinov ali prahu.

Električno orodje pri delu proizvaja iskre, ki lahko vnamejo prah ali hlape.

- c) Med delom z električnim orodjem ne dovolite, da bi se vam otroci ali druge osebe približale.

Z motenjem vaše pozornosti lahko izgubite nadzor nad orodjem.

### 2) Električna varnost

- a) Priključni vtičak električnega orodja mora ustrezati vtičnici. Vtičaka ni dovoljeno kakor koli spreminjati. Pri ozemljenih električnih orodjih ne uporabljajte vtičacev z adapterji.

Nespremenjeni vtičaji in ustrezne vtičnice zmanjšujejo tveganje električnega udara.

- b) Preprečite stik z ozemljenimi površinami, kot so cevi, grelci, štedilniki in hladilniki.

Ko je vaše telo ozemljeno, je nevarnost električnega udara večja.

- c) Električnega orodja ne izpostavljajte dežju ali vlagi.

Vdor vode v električno orodje povečuje tveganje električnega udara.

- d) Ne zlorablajte kabla. Kabla ne uporabljajte za prenašanje električnega orodja in ne vlecite za kabl, če želite vtičak izvleči iz vtičnice.

Kabla ne izpostavljajte vročini, olju, ostrim robovom in premikajočim se delom.

Poškodovani in zapleteni kabli povečujejo tveganje električnega udara.

- e) Kadar uporabljate električno orodje zunaj, uporabljajte kabelski podaljšek, ki je primeren za delo na prostem.

Z uporabo kabelskega podaljška, ki je izdelan za delo na prostem, je tveganje električnega udara manjše.

- f) Če je delo z električnim orodjem v vlažnem okolju neizogibno, uporabite stikalo za zaščito pred diferencialnim tokom.

Zaščitno stikalo zmanjšuje tveganje električnega udara.

### 3) Osebna varnost

- a) Bodite pozorni, pazite kaj delate ter se dela z električnim orodjem lotite z razumom.

Električnega orodja ne uporabljajte, če ste utrujeni ali pod vplivom mamil, alkohola ali zdravil.

Trenutek nepozornosti med delom z električnim orodjem je lahko vzrok za resne telesne poškodbe.

- b) Uporabite osebno zaščitno opremo. Vedno nosite zaščitna očala.

Nošenje zaščitne opreme, kot so maska za prah, protizdrsní zaščitni čevlji, varnostna čelada ali zaščitni glušniki, kar je odvisno od vrste in načina uporabe električnega orodja, zmanjšuje tveganje telesnih poškodb.

- c) Izogibajte se nenamernemu zagonu. Preden orodje priključite na električno omrežje in/fali na akumulator, preden ga dvignete ali nosite, se prepričajte da je orodje izklopljeno.

Prenašanje električnega orodja s prstom na stikalu ali priključitev vklopljenega električnega orodja na električno omrežje je lahko vzrok za nezgodo.

- d) Preden električno orodje vklopite, odstranite nastavitvena orodja in izvijače.

Orodje ali ključ, ki se nahaja na vrtečem delu električnega orodja lahko povzroči telesne poškodbe.

- e) Izogibajte se nenormalni drži. Poskrbite za trdno stojišče in za stalno ravnotežje.

Na ta način lahko v nepričakovanih situacijah bolje nadzorujete električno orodje.

- f) Nosite primerna oblačila. Med delom ne nosite ohlapnih oblačil ali nakita. Las in oblačil ne približujte premikajočim se delom.

Ohlapna oblačila, nakit ali dolgi lasje se lahko ujamejo med premikajoče se dele.

- g) Če je na napravu možno montirati priprave za odsesavanje ali prestrezanje prahu, se prepričajte, da so te ustrezno priključene in pravilno uporabljene.

Zbiranje prahu lahko zmanjša nevarnosti povezane s prahom.

- h) Ne dovolite, da vas znanje, pridobljeno s pogostim rokovanjem z orodjem, zavede, da zanemarite varnostna navodila za rvanje z orodjem.

Neprevidnost lahko že v delčku sekunde povzroči hude telesne poškodbe.

### 4) Uporaba in vzdrževanje električnega orodja

- a) Električnega orodja ne preobremenjujte. Za izbrano delo uporabite ustrezno električno orodje.

Z ustreznim električnim orodjem boste delo opravili bolje in varneje.

- b) Električnega orodja ne uporabljate, če stikalo za vklop/izklop orodja ne deluje.

Električno orodje, ki ga ni več možno vklopiti ali izklopiti, je nevarno in ga je potrebno popraviti.

- c) Pred nastavljanjem orodja, zamenjavo priključkov ali shranjevanjem orodja izvlecite vtičak električnega orodja iz vira napajanja in/ali odstranite akumulator.

S takšnimi preventivnimi varnostnimi ukrepi preprečujete nenamerni zagon orodja.

- d) Električno orodje shranite izven dosega otrok in ne dovolite upravljanja orodja osebam, ki orodja ne poznajo in niso prebrale teh navodil.

Električno orodje je nevarno v rokah neizkušenih uporabnikov.

- e) Vzdržujte električno orodje in priključke. Preverite pravilno delovanje premičnih delov orodja, poškodbe delov in druga stanja, ki bi lahko vplivala na delovanje električnega orodja. V primeru poškodb je potrebno električno orodje pred uporabo popraviti.

Slabo vzdrževano električno orodje je vzrok mnogih nesreč.

- f) Rezalno orodje naj bo ostro in čisto.

Pravilno vzdrževano rezalno orodje z ostrimi robovi se manj pogosto zatika in je lažje vodljivo.

## VARNOSTNA OPOZORILA ZA AKUMULATORSKO VBDNO ŽAGO

- g) Električno orodje, pribor, vsadna orodja in podobno uporabljajte v skladu s temi navodili, pri čemer upoštevajte delovne pogoje in dejavnost, ki jo boste opravljali.  
*Uporabo električnega orodja v druge namene lahko privede do nevarne situacije.*
- h) Ročaji in prijemalne površine naj bodo suhe, čiste in brez olja in masti.  
*Splozki ročaji in prijemalne površine ne omogočajo varnega ravnanja in nadzora orodja v nepričakovanih situacijah.*

### 5) Uporaba in vzdrževanje akumulatorja

- a) Polnite samo s polnilnikom, ki ga je določil proizvajalec.  
*Polnilnik, ki je primeren za en tip akumulatorja lahko povzroči nevarnost požara, če ga uporabite z drugim akumulatorjem.*
- b) Električna orodja uporabljajte samo s posebej izdelanimi akumulatorji.  
*Uporaba drugih akumulatorjev lahko povzroči tveganje poškodb in požara.*
- c) Ko akumulatorja ne uporabljate ga shranite v stran od kovinskih predmetov kot so sponke, kovanci, ključji, željni, vijaki ter drugih manjših kovinskih predmetov, ki lahko povežejo en priključek z drugim.  
*Kratek stik med priključki na akumulatorju lahko povzroči opeklino ali požar.*
- d) **Med nepravilno rabo lahko iz akumulatorja priteče tekočina; izogibajte se stiku z njo. V primeru, da pride do stika, takoj operite z vodo. V primeru, da pride tekočina v stik z očmi, poiščite dodatno zdravniško pomoč.**  
*Tekočina iz akumulatorja lahko povzroči vnetje ali opeklino.*
- e) **Ne uporabljajte poškodovanega ali spremenjenega baterijskega vložka ali orodja.**  
*Poškodovane ali spremenjene baterije so nepredvidljive, povzročijo lahko požar, eksplozijo ali poškodbe.*
- f) **Baterijskega vložka ali orodja ne izpostavljajte požaru ali prekomerni temperaturi.**  
*Izpostavljenost požaru ali temperaturi nad 130°C lahko povzroči eksplozijo.*
- g) **Upoštevajte vsa navodila za polnjenje in baterijskega vložka ali orodja ne napolnite zunaj temperaturnega območja, določenega v navodilih.**  
*Nepravilno polnjenje ali polnjenje pri temperaturah zunaj določenega območja lahko poškoduje baterijo in poveča nevarnost požara.*

### 6) Servisiranje

- a) Električno orodje lahko servisira le usposobljena oseba, ki mora uporabljati originalne nadomestne dele.  
*Na ta način se ohrani varnost električnega orodja.*
- b) Nikoli ne popravljajte poškodovanih baterijskih vložkov.  
*Baterijske vložke lahko servisirajo samo proizvajalec ali pooblaščen serviserji.*

### VARNOSTNI UKREP

Preprečite dostop otrokom in neusposobljenim osebam.  
Kadar orodja ne uporabljate ga shranite izven dosega otrok in neusposobljenih oseb.

## 1. Med delom, kjer lahko rezalno orodje pride v stik s skritimi omrežnimi napeljavami ali z lastnim omrežnim kablom, držite orodje le za izolirane ročaje.

Stik z omrežjem pod napetostjo lahko prenese napetost na izpostavljene kovinske dele električnega orodja in povzroči električni udar.

## 2. Uporabite vpenjalne priprave ali drug praktičen način za pritrditev in podporo obdelovanca na stabilno površino.

Če držite obdelovanec z roko ali ga podpirate s telesom, le-ta ni stabilen in to lahko povzroči izgubo nadzora.

## DODATNA VARNOSTNA NAVODILA

- Baterijo vedno polnite pri temperaturi 0°C–40°C. Temperatura, nižja od 0°C, bo povzročila prenapetost, kar je nevarno. Baterije ni mogoče polniti pri temperaturi, višji od 40°C.  
Najbolj primerna temperatura za polnjenje je 20°C–25°C.
- Ne uporabljajte polnilnika neprekinjeno.  
Ko se eno polnjenje konča, odložite polnilnik za približno 15 minut, preden ponovno polnite baterijo.
- Ne dovolite, da bi v luknjo, ki povezuje polnilno baterijo prišel tujek.
- Polnilne baterije in polnilnika nikoli ne razstavljajte.
- V polnilni bateriji nikoli ne povzročite kratkega stika.  
Kratek stik v bateriji bo povzročil visok električni tok in pregrevanje. Posledica tega bo pregretje ali poškodba baterije.
- Baterije ne izpostavljajte ognju. Če baterija pregori, lahko eksplodira.
- Ko se življenjska doba baterije zmanjša za normalno uporabo, jo takoj nesite v trgovino, kjer ste jo kupili. Prazne baterije ne zavrzite.
- V prezračevalne reže polnilnika ne vstavljajte predmetov. Vstavljanje kovinskih ali vnetljivih predmetov v prezračevalne reže polnilnika lahko povzroči tveganje električnega udara ali poškodbo polnilnika.
- Med delom trdno držite orodje. V primeru, da tega ne storite lahko pride do poškodb. (SI. 24)
- Pri nepretrgani uporabi se naprava lahko pregreje, kar povzroči škodo na motorju in na stikalu. Zato vedno, ko se ohljuje segreje, žago odložite za nekaj časa.
- Če stroj nenehno uporabljate pri nizki hitrosti, je motor dodatno obremenjen, kar lahko povzroči ustavev motorja. Električno orodje vedno uporabljajte tako, da se žagin list med delovanjem ne ujame v material. Hitrost žagine lista vedno nastavite tako, da bo rezanje potekalo gladko.
- Priprava in pregled delovnega okolja. Prepričajte se, da delovno mesto ustreza pogojem, ki so navedeni pod varnostnimi ukrepi.
- Preprijčajte se, da je baterija trdno nameščena. Če je kakorkoli slabo nameščena lahko odpade in povzroči nesrečo.
- Prah, ki se sprošča med delom  
*Prah, ki se sprošča pri normalnih delovnih pogojih, lahko škoduje zdravju upravljavca. Priporočamo katerega koli od naslednjih ukrepov.*

### a) Nosite protiprašno masko

### b) Uporabite zunanjo opremo za zbiranje prahu (dodatna oprema) (SI. 23)

Zunanjo opremo za zbiranje prahu priključite tako, da adapter pritrdite na cev iz zunanje opreme za zbiranje prahu.

15. Med delom se ne dotikajte kovinskih delov orodja.
16. Zamenjava žaginskih listov
  - Preden žagin list zamenjate, obvezno izključite napajanja in odklopite akumulator z ogrodja.
  - Vzvoda ne odprite, ko se tolkač premika. **(Sl. 4)**
  - Prepričajte se, da so izbočeni deli žaginega lista trdno vstavljeni v držalo za žagin list. **(Sl. 4)**
  - Preglejte položaj žaginega lista, ki mora biti med utorom valja. **(Sl. 4)**
17. Ko naprave ne uporabljate, zmeraj poskrbite, da bo gumb za zaklep v zaklenjenem položaju. (CJ18DA)
18. Če namestite varovalo pred cepljenjem, se bo površina obdelovanca med žaganjem lesenih materialov manj cepila.  
Varovalo pred cepljenjem namestite na mesto v osnovni enoti in ga pritisnite do konca giba.
19. Pokrov za zaščito pred ostružki
  - Pokrov preprečuje odmet odrezkov in izboljša rezultate separatorja za prah.
  - Med žaganjem kovine lahko pokrov za odrezke zamrzne.
20. Odklop in poškodbe žaginega lista ter prekomerno obrabo tolkača preprečite tako, da pred žaganjem površino osnovne plošče pritrdite na obdelovanca.
21. Ne zarezite v les, debeline več kot 10 mm, ali kovino, debeline več kot 1 mm, z majhno hitrostjo.
22. Za natančno žaganje med uporabo vodila **(Sl. 18)** vedno nastavite vsesmerno žaganje na položaj »0«.
23. Preden zarezete majhen lok, zmanjšajte podajalno hitrost stroja. Žagin list se lahko med prehitrim podajanjem zlomi.
24. Krožno žagate tako, da žagin list nastavite približno navpično na dno površine osnovne enote.
25. Kotno žaganje ni možno, če namestite zbiralnik prahu.
26. Povezava s čistilnikom (v prodaji ločeno)  
Če povežete čistilnik s separatorjem za prah in adapterjem (v prodaji ločeno), pri žaganju prestežete večino prahu.
27. Pri rezanju kovinskih materialov uporabite primerno rezalno tekočino (cilindrično olje, milnico, itd.), da podaljšate življenjsko dobo rezila. **(Sl. 19)** In prerežite material na srednji hitrosti.
28. Pri izrezovanju luknje v material, ki ni les, najprej zavrtajte luknjo s svedom ali podobnim orodjem in tu pričnite z izrezovanjem. **(Sl. 20)**
29. Ne pritrdite in ne zavaruje stikala za zaklepanje. Poleg tega držite prst proč od stikala za sprožitev, kadar orodje prenašate naokoli. V nasprotnem primeru se lahko stikalo glavnega ohišja nenamerno VKLOPI, kar privede do nepričakovanih nesreč. (CJ18DA)
30. Ne glejte neposredno v izvor svetlobe, saj je to velika obremenitev za vaše oči.  
Če so oči dalj časa izpostavljene neposredni svetlobi, se poškodujejo.
31. Ne dotikajte se premičnih delov.  
Z roko, prsti ali drugimi deli telesa se nikoli ne dotikajte premičnih delov naprave.
32. Ne uporabljajte naprave, če niso nameščene vse zaščite.  
Nikoli ne delajte s tem orodjem, če vse zaščite ali varnostne funkcije niso nameščene in ne delujejo pravilno. Če ste morali zaradi vzdrževanja ali servisa odstraniti zaščito ali varnostno funkcijo, zamenjajte zaščito ali varnostno funkcijo preden nadaljujete z delom na tej napravi.
33. NIKOLI ne pustite orodja med delovanjem brez nadzora. Izklopite napravo.  
Ne zapuščajte orodja, dokler se povsme ne ustavi.
34. Električnega orodja ne uporabljajte v eksplozivnih okoljih, na primer v bližini vnetljivih tekočin, plinov ali prahu.  
Tračna žaga pri delovanju proizvaja iskre, ki lahko vnamejo prah ali hlape.
35. Stikalne plošče ne izpostavljajte močnim udarcem in

36. Izdelka ne uporabljajte, če se orodje ali električni kontakti baterije (baterijski nosilec) deformirajo.  
Nameščanje baterije lahko povzroči kratki stik, ki lahko vodi do izhajanja dima ali vžiga.
37. Na električnih kontaktih (baterijski nosilec) orodja se ne smejo nabrati ostružki ali prah.
  - Pred uporabo se prepričajte, da se na kontaktih niso nabrali ostružki in prah.
  - Med uporabo poskusite preprečiti padanje ostružkov ali prahu z orodja na baterijo.
  - Pri prekinitvi delovanja ali po uporabi orodja ne puščajte na območju, kjer je lahko izpostavljeno padajočim ostružkom ali prahu.  
To lahko povzroči kratki stik, ki lahko vodi do izhajanja dima ali vžiga.
38. Naredite a baterija uporabljajte vždy pri teplotah v rozsahu od -5°C do 40°C.

## OPOZORILO ZA LITIJ-IONSKO BATERIJO

Za podaljšanje življenjske dobe je litij-ionska baterija opremljena z zaščitno funkcijo, ki ustavi delovanje.

V spodaj opisanih primerih od 1 do 3 se pri uporabi tega izdelka, tudi če ugasnete stikalo, motor lahko ustavi. To ni težava, ampak rezultat zaščitne funkcije.

1. Ko se porabi preostala moč baterije, se motor ugasne.  
V tem primeru baterijo takoj napolnite.
2. Če je orodje preobremenjeno, se motor lahko ustavi. V tem primeru sprostite stikalo orodja in odstranite vzroke za preobremenitev. Po tem lahko orodje znova uporabite.
3. Če se baterija pregreje zaradi preobremenitve, se bo ustavil dovod moči.  
V tem primeru prenehajte z uporabo baterije in počakajte, da se ohladi. Po tem lahko orodje znova uporabite.

Prosimo, da upoštevate naslednja opozorila in svarila.

### OPOZORILO

Da bi preprečili iztekanje baterije, ustvarjanje toplote, oddajanje dima, eksplozijo in vžig, prosimo, da upoštevate naslednja varnostna opozorila.

1. Preprečite nabiranje ostružkov in prahu na bateriji.
  - Med delom poskrbite, da ostružki in prah ne padajo na baterijo.
  - Med delom poskrbite, da se morebitni ostružki in prah z električnega orodja ne nabirajo na bateriji.
  - Neuporabljeno baterijo ne shranjujte na mestu, kjer je izpostavljena ostružkom in prahu.
  - Preden baterijo shranite odstranite ostružke ter prah, ki se lahko sprimejo na baterijo in ne hranite jo skupaj s kovinskimi deli (vijaki, žebliji itn.).
2. Baterijo ne prebadajte z ostrimi predmeti kot so žebliji, ne udarjajte s kladivom, ne stopite nanjo, jo ne mečite ali izpostavljajte težkih fizičnim udarom.
3. Vidno poškodovane ali deformirane baterije ne uporabljajte.
4. Ne uporabljajte baterije z nasprotno polarnostjo.
5. Baterije ne priključite neposredno na električne vtičnice ali cigaretni vžigalnik v avtomobilu.
6. Baterijo uporabljajte le za določene namene.
7. Če se baterija ne napolni tudi po preteku določenega časa polnjenja, polnjenje takoj prekinite.
8. Baterije ne postavljajte ali izpostavljajte visokim temperaturam ali visokem pritisku, na primer v mikrovalovni pečici, sušilcu ali visokotlačni komori.
9. Ob zaznavni iztekanja ali neprijetnega vonja jo takoj odmaknite od ognja.
10. Ne uporabljajte je v prostorih, kjer se ustvarja močna statična elektrika.







## NAZIV DELOV (SI. 1–SI. 24)

①	Stikalo	⑳	Držalo za žagin list
②	Gumb za izklop zaklepa	㉑	Sornik za podnožje
③	Lučka LED	㉒	Varovalo pred cepljenjem
④	Vzvod	㉓	Pokrov za zaščito pred ostružki
⑤	Zagin list	㉔	Podosnovna enota (dodatna oprema)
⑥	Kolesce	㉕	Vijak
⑦	Spremenite gumb	㉖	Stikalo indikatorja preostale energije baterije
⑧	Osnovna plošča	㉗	Lučka indikatorja preostale energije baterije
⑨	Osnovna enota	㉘	Stikalo indikatorja napoljenosti akumulatorja
⑩	Šesterorobni ključ	㉙	Indikatorska lučka napoljenosti akumulatorja
⑪	Motor	㉚	Vodilo (dodatna oprema)
⑫	Akumulator	㉛	Lesni vijak / Žebelj
⑬	Ročaj	㉜	Pripomoček za olajenje
⑭	Napisna ploščica	㉝	▽ oznaka
⑮	Stikalna plošča	㉞	Polkrožni del
⑯	Zatič	㉟	Merilo
⑰	Številčnica	㊱	Separator za prah
⑱	Pilotna svetilka	㊲	Zareza
㉑	Bat	㊳	Adapter (dodatna oprema)

## SIMBOLI

## OPOZORILO

V nadaljevanju so prikazani simboli, uporabljeni pri stroju. Pred uporabo se prepričajte, da jih razumete.

	CJ18DA / CJ18DB: Akumulatorska vboдна žaga
	Da ne bi prišlo do poškodb, mora uporabnik prebrati navodila.
	Samo za države EU Električnih orodij ne odlagajte med hišne odpadke! V skladu z evropsko direktivo 2012/19/EU o odpadnih električnih in elektronski opremi in njeni uresničitvi v skladu z nacionalnim pravom se morajo električna orodja, ki so dosegla življenjsko dobo ločeno zbirati in okolju prijazno reciklirati.
	Enosmerni tok
	Ocenjena napetost

- Ob iztekanju baterije, čudnem vonju, ustvarjanju toplote, razbarvanju ali deformaciji oziroma v kolikor je videti čudna med uporabo, polnjenjem ali shranjevanjem jo takoj odstranite iz opreme ali polnilnika in jo prenehajte uporabljati.
- Ne potaplajte baterije in ne dovolite, da vanjo stečejo kakršnekoli tekočine. Vstop prevodne tekočine, kot je voda, lahko povzroči poškodbe ter posledično požar ali eksplozijo. Baterijo shranjujte na hladnem, suhem mestu, stran od lahko vnetljivih in gorljivih predmetov. Izogibati se je potrebno jedkim plinskimi ozračjem.

## POZOR

- Če tekočina, ki izteka iz baterije pride v stik z vašimi očmi jih ne drgnite, ampak jih operite s svežo, čisto vodo ter takoj obiščite zdravnika. Če ne boste obiskali zdravnika, lahko tekočina povzroči težave z očmi.
- V primeru, da tekočina pride v stik s kožo ali oblačili jih takoj operite s čisto vodo. Obstaja možnost, da lahko to povzroči draženje kože.
- Če opazite rjo, čuden vonj, pregrevanje, razbarvanje, deformacijo in/ali druge nepravilnosti pri prvi uporabi baterije, je ne uporabljajte in jo vrnite dobavitelju ali prodajalcu.

## OPOZORILO

Če v priključek litij-ionske baterije pride prevoden tujek, lahko pride v bateriji do kratkega stika, kar lahko sproži požar. Ob shranjevanju litij-ionske baterije upoštevajte naslednje vsebino.

- V škatlo za shranjevanje ne shranjujte prevodnih stvari, žebelj in žic kot sta železna in bakrena žica.
- Da preprečite nastanek kratkega stika, namestite baterijo v orodje ali pa varno vstavite pokrov baterije, ki pokriva prežračevalno režo.

## GLEDE TRANSPORTA LITIJEVIH BATERIJ









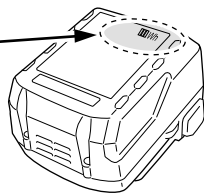
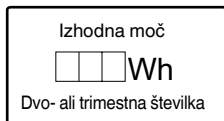







Pri transportu litijevih baterij upoštevajte naslednje previdnostne ukrepe.

## OPOZORILO







Obvestite transportno podjetje o tem, da paket vsebuje litijevo baterijo, in o izhodni moči ter upoštevajte navodila transportnega podjetja, ko urejate prevoz.

- Litijeve baterije, ki imajo izhodno moč višjo od 100 Wh so označene kot nevarno blago in za njih boste morali izpolniti posebne prijavnne postopke.
- Pri mednarodnem transportu morate upoštevati mednarodno zakonodajo in pravila ter ureditve ciljne države.
- Če je v električnem orodju nameščen BSL36B18, bo izhodna moč presegla 100 Wh in enota bo razvrščena kot nevarno blago za klasifikacijo tovora.



	Vrtilna frekvenca brez obremenitve
	Teža (Po EPTA-Procedure 01/2014)
	Stikalo za vklop
	Stikalo za izklop
	Odklopite baterijo
	Zakleni
	Odkleni
	Les
	Kovina
	Nerjaveče jeklo
	Stikalo indikatorja preostale energije baterije
	Baterija je skoraj prazna. Baterijo takoj napolnite
	Baterija je napol prazna.
	Baterija je polna.
	Opozorilo
	Prepovedan postopek

## Baterija

	Zasveti ; Preostala moč baterije je več kot 75%.
	Zasveti ; Preostala moč baterije je med 50 in 75%.
	Zasveti ; Preostala moč baterije je med 25 in 50%.
	Zasveti ; Preostala moč baterije je manj kot 25%.
	Utripa ; Baterija je skoraj prazna. Baterijo napolnite tako, ko bo mogoče.
	Utripa ; Izhod se je ustavil zaradi visoke temperature. Odstranite baterijo in počakajte, da se orodje v celoti ohladi.
	Utripa ; Izhod je prekinjen zaradi napake ali okvare. Težava je lahko baterija, zato se obrnite na prodajalca.

## STANDARDNA OPREMA

Zraven glavnega orodja (1 orodje) vsebuje paket pribor napisan na strani 231.

Standardni pribor se lahko spremeni brez obvestila.

## UPORABA

- Žaganje različnih vrst stavbnega lesa in jaškasto žaganje
- Žaganje plošč iz gradbenega železa, aluminijastih plošč in bakrenih plošč
- Žaganje sintetičnih smol, kot sta fenolna smola in vinilni klorid
- Žaganje tankih in mehkih gradbenih materialov
- Žaganje plošč iz nerjavečega jekla (z žaginim listom št. 97)

## SPECIFIKACIJE

Model	CJ18DA	CJ18DB
Napetost	18 V	
Maks. globina žaganja	Les 135 mm Gradbeno železo 10 mm Nerjaveče jeklo 2,5 mm	
Hitrost v prostem teku	0–2500 min <sup>-1</sup>	550–2500 min <sup>-1</sup>
Udarec	26 mm	
Min. polmer žaganja	25 mm	
Teža*	2,5 kg (BSL1850C) 2,9 kg (BSL36B18)	2,6 kg (BSL1850MA) 2,9 kg (BSL36B18)

\* Glede na postopek EPTA 01/2014  
Odvisno od priložene baterije. Najvišja teža se meri z BSL36B18.

## OPOMBA

Zaradi HIKOKIJEVEGA programa nenehnega raziskovanja in razvoja se specifikacije lahko spremenijo brez predhodnega obvestila.

## POLNJENJE

Pred uporabo električnega orodja napolnite baterijo po sledečem postopku.

- 1. Napajalni kabel polnilnika vključite v vtičnico.**  
Ob priključitvi polnilnika v vtičnico bo kontrolna lučka utripala rdeče (v 1-sekundnih intervalih).
  - 2. Vstavite baterijo v polnilnik.**  
Trdno vstavite baterijo v polnilnik, kot je prikazano na **Sl. 3**.
  - 3. Polnjenje**  
Pri vstavitvi baterije v polnilnik bo kontrolna lučka nenehno svetila rdeče.  
Ko se baterije popolnoma napolni, bo kontrolna lučka utripala rdeče (v 1-sekundnih intervalih). (Glej **Tabela 1**)
- (1) Označba kontrolne lučke  
Označbe kontrolne lučke bodo takšne kot je prikazano v **Tabela 1**, glede na pogoje polnilnika ali baterije za polnjenje.



## NAMESTITEV IN DELOVANJE

Dejanje	Slika	Stran
Odstranitev in vstavljanje baterije	2	2
Polnjenje	3	2
Zamenjava žaginih listov	4	3
Nastavitev obratovalne hitrosti žaginega lista (CJ18DB)	5	3
Nastavitev vsesmernega žaganja	6	3
Varovalo pred cepljenjem	7	4
Pokrov za zaščito pred ostružki	8	4
Podosovna enota <sup>*1</sup> (na voljo posebej)	9	5
Zamenjava osnovne plošče	10	5
Ohišje šestrobrega ključa	11	5
Delovanje stikal <sup>*2</sup>	12	5
Kako uporabiti LED-lučko <sup>*3</sup>	13	6
Indikator preostale energije baterije <sup>*4</sup> (CJ18DA)	14	6
Indikator preostale energije baterije (CJ18DB)	15	6
Namestitev vodila (na voljo posebej)	16	6
Premočrtno žaganje	17	7
Žaganje kroga ali ločno žaganje	18	7
Žaganje kovinskih materialov	19	7
Jaškasto žaganje	20	7
Kotno žaganje	21	8
V zvezi z žaganjem plošč iz nerjavečega jekla	22	8
Povezava s čistilnikom (na voljo posebej)	23	9
Izbior pribora	—	232

\*1 Pod podnožje

**OPOMBA**

Ko je nameščena podosovna enota, gleda rezilo ven iz materiala, ki ga režete, za 3 mm manj. Ko je rezilo premaknjeno na najnižjo točko, se prepričajte, da gleda ven iz materiala.

\*2 Preklopite delovanje

<CJ18DB>

○ Ne upravljajte z orodjem, ko je stikalo vklopljeno.

\*3 Kako uporabiti LED lučko

**OPOMBA**

Da se prepreči poraba baterije, pogosto izklaplajte lučko LED. Po sprostitvi stikala luč ugasne.

\*4 Indikator preostale energije (CJ18DA)

**OPOMBA**

Ce uporabljate baterijo z indikatorsko lučko, si oglejte indikatorsko lučko na bateriji za preostalo moč baterije.

## VZDRŽEVANJE IN PREGLEDOVANJE

**POZOR**

Prepričajte se, da pred vzdrževanjem in pregledom izklopite stikalo in odstranite akumulator.

**1. Pregled žaginega lista**

Nadaljnja uporaba topega ali poškodovanega žaginega lista bo zmanjšala rezalni učinek in lahko povzroči pregrevanje motorja. Žagin list zamenjajte z novim, takoj ko opazite prekomerno obrabo.

**2. Pregled montažnih vijakov**

Redno pregledujte vse montažne vijake in zagotovite, da so tesno pritrjeni. V kolikor bi kateri vijak bil zrahljan ga takoj privijte. Če tega ne storite lahko pride do resne nevarnosti.

**3. Vzdrževanje motorja**

Zračniki motorja so »srce« električne naprave. Pri uporabi bodite pozorni, da se zračnik ne poškoduje in/ali zmocni z oljem ali vodo.

**4. Pregled kontaktov (orodje in baterija)**

Pred uporabo se prepričajte, da se na kontaktih niso nabrali ostružki in prah.

Občasno preverite pred, med in po uporabi.

**POZOR**

Odstranite ostružke ali prah, ki se je morda nabral na kontaktih.

V nasprotnem primeru lahko pride do okvare.

**5. Čiščenje zunanosti**

Umazano električno orodje obrišite z mehko suho krpo ali s krpo, navlaženo z milnico. Ne uporabljajte klorovih raztopin, bencina ali razredčevalcev barve, saj ti stopijo plastiko.

**6. Skladiščenje**

Električno orodje in baterijo shranjujte na mestu, kjer je temperatura nižja od 40°C in zunaj dosega otrok.

**OPOMBA**

Shranjevanje litij-ionskih baterij.

Zagotovite, da so litij-ionske baterije popolnoma napolnjene, preden jih shranite.

Dolgotrajno shranjevanje baterij (3 mesece ali več), ki so le malo napolnjene, lahko vodi do slabšega delovanja, znatnega zmanjšanja časa uporabe baterije ali povzroči, da baterij ni več možno napolniti.

Vendar pa se lahko znatno zmanjšan čas uporabe baterije popravi tako, da se baterije dva do petkrat ponavljajoče napolnijo in uporabijo.

Če je kljub ponavljajočem polnjenju in uporabi čas baterije še vedno zelo kratek, baterije zavržite in kupite nove.

**POZOR**

Pri uporabi in vzdrževanju električnih orodjih je treba upoštevati varnostne uredbe in standarde, ki so določene za vsako državo.

**Pomembno obvestilo o baterijah za akumulatorsko orodje HiKOKI**

Obvezno uporabljajte naše originalne akumulatorske baterije. Za varnost in pravilno delovanje našega akumulatorskega električnega orodja ne jamčimo, če uporabljate baterije, ki jih ni izdelalo naše podjetje, in če baterijo razstavite ali preoblikujete (na primer razstavite in zamenjate celice ali druge notranje dele).

**GARANCIJA**

Garantiramo za električna orodja HiKOKI v skladu z zakonsko/državno veljavnimi uredbami. Garancija ne zajema napak ali poškodb, ki nastanejo zaradi nepravilne uporabe, zlorabe ali normalne obrabe. V primeru pritožbe pošljite sestavljeno električno orodje skupaj z GARANCIJSKIM CERTIFIKATOM, ki ga najdete na koncu teh navodil za uporabo, na pooblaščen servis HiKOKI.

## IZBIRA ŽAGINEGA LISTA

**Dodatni žagini listi**

Za maksimalen učinek in rezultate je zelo pomemben dejavnik ustrezna izbira žaginega lista, ki je najbolj primeren za vrsto in debelino obdelovanega materiala. Številka žaginega lista je vtisnjena v bližini montažnega dela vsakega žaginega lista. Za izbiro ustreznega lista glejte **Tabelo 3**.

**Informacije o hrupu in vibracijah**

Izmerjene vrednosti so bile določene glede na EN62841 in navedene v skladu z ISO 4871.

A tipično vrednoten nivo jakosti hrupa:

96 dB (A) (CJ18DA, CJ18DB)

A tipično vrednoten nivo zvočnega tlaka:

85 dB (A) (CJ18DA, CJ18DB)

Nezanesljivost K : 5 dB (A)

Obvezna uporaba glušnikov.

Skupna vrednost vibracij (vsota vektorja triax) je v skladu s standardom EN62841.

Rezanje desk:

Vrednost emisije vibracij **a<sub>h</sub>**, **B** = 7,5 m/s<sup>2</sup> (CJ18DA)

9,0 m/s<sup>2</sup> (CJ18DB)

Nezanesljivost K = 1,5 m/s<sup>2</sup>

Rezanje pločevine:

Vrednost emisije vibracij **a<sub>h</sub>**, **M** = 6,0 m/s<sup>2</sup> (CJ18DA)

8,0 m/s<sup>2</sup> (CJ18DB)

Nezanesljivost K = 1,5 m/s<sup>2</sup>

Deklarovana hodnota vibrácií a deklarovaná hodnota emisíí hluku boli namerané v súlade so štandardnou skúšobnou metódou a môže sa použiť na porovnanie jedného náradia s druhým.

Môžu sa použiť aj na predbežné určenie pôsobenia.

**OPOZORILO**

○ Vibrácie a emisía hluku pri skutočnom použití elektrického náradia sa môžu od deklarovanej celkovej hodnoty líšiť v závislosti od spôsobu použitia náradia, najmä od druhu spracovávaného obrobku; a

○ Prepoznaťte varnostne ukrepe za zašćito uporabnika, ki temeljiijo na oceni izpostavljanja v dejanskih pogojih uporabe (z upoštevanjem vseh delov obratovalnega ciklusa, kot so obdobja, ko je orodje izključeno, in ko orodje teče v prostem teku dodatno k času zagona).

**OPOMBA**

Zaradi HiKOKIJEVEGA programa nenehnega raziskovanja in razvoja se specifikacije lahko spremenijo brez predhodnega obvestila.

**Tabela 3** Seznam ustreznih žaginih listov

Obdelovani material	Žagin list Kakovost materiala	št. 1 (Izredno dolg)	št. 11	št. 12	št. 15	št. 16	št. 21	št. 22	št. 41	št. 97
		Debelina materiala (mm)								
Gradbeni les	Splošni gradbeni les	Pod 135	10–55	Pod 20			10–55	5–40	10–65	
	Vezani les		5–30	Pod 10			5–30	3–20		
Železna plošća	Plošća iz gradbenega železa				3–6	Pod 3				2–5
	Plošća iz nerjavečega jekla									1,5–2,5
Neželezna kovina	Aluminijast baker, medenina				3–12	Pod 3				Pod 5
	Aluminijasti okvirji				Višina do 25					Višina do 25
Plastika	Fenolna smola, melanin, smola, itd.				5–20	Pod 6	5–15	Pod 6		5–15
	Vinilni klorid, akrilna smola, itd.		5–30	Pod 10	5–20	Pod 5	5–30	3–20		5–15
	Penasti polietilen, penasti stiroi		10–55	3–25	5–25	3–25	10–55	3–40		5–25
Celuloza	Karton, valovita lepenka		10–55	3–25			10–55	3–40		
	Trda plošća				3–25	Pod 6				3–25
	Vlaknena plošća					Pod 6				

**OPOMBA**

Min. rezalni polmer rezil št. 1 (izredno dolg), št. 21, št. 22 in št. 41 je 100 mm.

## ODPRAVLJANJE MOTENJ

Uporabite pregled v spodnji tabeli, če orodje ne deluje normalno. Če to ne odpravi težave, se posvetujte z vašim prodajalcem ali HiKOKI pooblaščenim servisnim centrom.

Težava	Mogoč vzrok	Odprava
Orodje ne deluje	Baterija je prazna	Napolnite baterijo.
	Baterija ni povsem vstavljena.	Potiskajte baterijo, dokler ne slišite klika.
Orodje se je nenadoma ustavilo	Orodje je bilo preobremenjeno	Odpravite težavo, ki povzroča preobremenjenost. Med obratovanjem zmanjšajte uporabljen pritisk.
	Pregreta baterija	Počakajte, da se orodje in baterija temeljito ohladita.
Zagin list - ni je mogoče namestiti - se sname	Oblika priključka se ne ujema	Uporabite ustrezno rezilo (Glejte »Izbor pribora«)
	Ročica je odprta.	Zaprte ročico.
	V držalu rezila so tujki.	Odstranite tujek.
Stikala ni mogoče povleči	Gumb za zaklepanje je pritisnjen (CJ18DA)	Spustite gumb za zaklepanje.
Ko je sprožilno stikalo potegnjeno, se pojavi nenormalno visok hrup.	Sprožilno stikalo se potegne čisto malo. (CJ18DA)	To ni okvara. To se ne zgodi, če je sprožilno stikalo bolj potegnjeno.
Rezilo se prehitro obrabi.	Pri rezanju kovinskih materialov ni uporabljeno ustrezno strojno olje	Uporabite strojno olje (turbinsko olje itd.)
	Število udarcev je preveliko	Preklopite na nižjo nastavitev, kot je trenutna. (CJ18DB) (Preklopite na način nizke hitrosti, ko režete plošče iz nerjavečega jekla) (Glejte »Nastavitev obratovalne hitrosti žaginega lista«)
	Preveč uporabljenega pritiska med delovanjem	Med obratovanjem zmanjšajte uporabljen pritisk.
Ni mogoče pravilno izrezati.	Rezilo je neprimerno za kakovost in debelino materiala, ki ga je treba rezati	Uporabite pravo rezilo (Glejte »Izbor pribora«)
	Hitrost in orbitalni položaj nista primerna za kakovost in debelino materiala, ki ga je treba rezati	Nastavite ustrezno hitrost in orbitalni položaj (Glejte »Namestitev in delovanje« sl. 17–22 na strani 188)
	Rezilo je obrabljeno, degradirano ali poškodovano	Zamenjajte z novim rezilom.

## VŠEOBECNÉ BEZPEČNOSTNÉ VÝSTRAHY PRE ELEKTRICKÉ NÁRADIE

### ⚠ VÝSTRAHA

Prečítajte si všetky bezpečnostné varovania, pokyny, ilustrácie a technické parametre, ktoré boli dodané s týmto elektrickým náradím.

Nedodržanie výstrah a pokynov môže viesť k zasiahnutiu elektrickým prúdom, požiaru a/alebo vážnemu poraneniu.

Všetky výstrahy a pokyny uschovajte pre možnú potrebu v budúcnosti.

Výraz „elektrické náradie“, ktorý je uvedený na výstrahách, označuje vaše elektrické náradie napájané zo siete (so sieťovým káblom) alebo náradie napájané akumulátorom (bez sieťového kábla).

#### 1) Bezpečnosť na pracovisku

- a) Svoje pracovisko udržiavajte čisté a dobre osvetlené.

*Neporiadok a tmavé plochy zvyšujú pravdepodobnosť úrazov.*

- b) Elektrické náradie nepoužívajte vo výbušnom prostredí, ako napríklad v prítomnosti horľavých kvapalín, plynov alebo prachu.

*Elektrické náradie vytvára iskry, ktoré môžu zapáliť prach alebo výpary.*

- c) Počas práce s elektrickým náradím by sa mali okoloostojaci a deti zdržiavať mimo elektrického náradia.

*Odvedenie pozornosti môže spôsobiť neschopnosť ovládania náradia.*

#### 2) Elektrická bezpečnosť

- a) Zástrčka elektrického náradia musí vyhovovať sieťovej zásuvke. Zástrčku nikdy a žiadnym spôsobom neupravujte. V spojení s uzemneným elektrickým náradím nepoužívajte žiadne rozbočovacie zásuvky.

*Neupravované zástrčky a správne vyhovujúce zásuvky znižujú riziko zasiahnutia elektrickým prúdom.*

- b) Zabráňte telesnému kontaktu s uzemnenými povrchmi, akými sú trubky, radiátory, sporáky a chladničky.

*Existuje zvýšené riziko zasiahnutia elektrickým prúdom v prípade, ak je vaše telo uzemnené.*

- c) Elektrické náradie nevystavujte účinkom dažďa alebo mokrého prostredia.

*Pri vniknutí vody do elektrického náradia sa zvyšuje riziko zasiahnutia elektrickým prúdom.*

- d) Kábel nepoužívajte nesprávnym spôsobom. Kábel nikdy nepoužívajte na prenášanie, ťahanie a náradie neodpájajte od privodu energie ťahaním za kábel. Kábel chráňte pred teplom, olejom, ostrými hranami alebo pohybujúcimi sa časťami.

*Poškodené alebo zamotané káble zvyšujú riziko zasiahnutia elektrickým prúdom.*

- e) Pri používaní elektrického náradia vonku používajte predlžovací kábel vhodný na použitie vonku.

*Používanie kábla vhodného na používanie vonku znižuje riziko zasiahnutia elektrickým prúdom.*

- f) V prípade, ak je nevyhnutné používať elektrické náradie vo vlhkom prostredí, používajte privod elektrického prúdu chránený zariadením pre zvyškový prúd (RCD).

*Používanie RCD znižuje riziko zasiahnutia elektrickým prúdom.*

#### 3) Osobná bezpečnosť

- a) Pri používaní elektrického náradia zostaňte pozorný, sústreďte sa na vykonávanú prácu a používajte všetky zmysly.

Elektrické náradie nepoužívajte ak ste unavený, alebo ste pod vplyvom drog, alkoholu alebo liekov. Chvilka nepozornosti počas práce s elektrickým náradím môže spôsobiť vážne osobné poranenie.

- b) Používajte osobné ochranné pracovné prostriedky. Vždy si nasad'te ochranu na oči.

*Ochranné prostriedky, akými sú protiprachová maska, protišmykové bezpečnostné topánky, ochranná prilba alebo chrániče sluchu, ktoré sa používajú pre patrícné podmienky, znižujú vznik osobných poranení.*

- c) Zabráňte neúmyselnému spusteniu. Pred pripojením k sieťovému zdroju a/alebo akumulátoru, uchopením alebo prenášaním náradia sa uistite, že vypínač je vo vypnutej polohe.

*Prenášanie náradia s prstom na vypínači alebo aktivovanie náradia elektrickým prúdom, keď je spínač v zapnutej polohe, privoláva úraz.*

- d) Pred zapnutím z elektrického náradia odstráňte všetky nastavovacie kľúče alebo skrutkovače.

*Skrutkovač alebo kľúč, ktorý zostal pripojený k otáčajúcej sa časti elektrického náradia môže spôsobiť osobné poranenie.*

- e) Nepredkláňajte sa. Vždy si zachovajte správnu rovnováhu a zabezpečte správny postoj.

*Toto umožní lepšie ovládanie elektrického náradia v neočakávaných situáciách.*

- f) Vhodne sa oblečte. Pri práci nenoste voľný odev alebo šperky. Udržujte svoje vlasy a oblečenie v dostatočnej vzdialenosti od pohybujúcich sa častí.

*Voľné oblečenie, šperky alebo dlhé vlasy sa môžu zachytiť do pohyblivých častí.*

- g) Ak je zariadenie vybavené na pripojenie vysávača alebo vrecka na zachytávanie prachu, pripojte ich k náradiu a pri práci ich správne používajte.

*Používanie zariadení na zachytávanie prachu môže znížiť riziko spôsobené prachom.*

- h) Nedovoľte, aby ste sa vďaka skúsenostiam získaným častým používaním náradí stali príliš sebaistými a ignorovali zásady bezpečnosti.

*Neopatrné zaobchádzanie môže spôsobiť vážne zranenie v zlomku sekundy.*

#### 4) Používanie a starostlivosť o elektrické náradie

- a) Elektrické náradie nepreťažujte. Na prácu používajte vždy náradie, ktoré je na ňu určené. Správne elektrické náradie vykoná prácu, na ktorú je určené lepšie a bezpečnejšie.

- b) Náradie s poškodeným vypínačom, ktorý sa nedá zapnúť alebo vypnúť, nepoužívajte. Akékoľvek náradie, ktoré nemôže byť ovládané vypínačom je nebezpečné a musí sa opraviť.

- c) Predtým, ako vykonáte akékoľvek úpravy, výmenu príslušenstva alebo skôr, než elektrické náradie odložíte, odpojte ho od zdroja napájania a/alebo odpojte akumulátor, pokiaľ je odnímateľný.

*Tieto preventívne bezpečnostné opatrenia znižujú riziko náhodného spustenia elektrického náradia.*

- d) Nečinné elektrické náradie skladujte mimo dosahu detí a nedovoľte, aby toto elektrické náradie obsluhovali osoby, ktoré nie sú oboznámené s elektrickým náradím alebo s týmto návodom.

*V rukách neškolených osôb je elektrické náradie nebezpečné.*

- e) Vykonávajte údržbu elektrického náradia a príslušenstva. Skontrolujte nesprávne centrovanie alebo zablokovanie pohyblivých častí, poškodenie častí, alebo akékoľvek iné okolnosti, ktoré by mohli ovplyvniť činnosť elektrického náradia. V prípade poškodenia musíte dať elektrické náradie pred ďalším použitím opraviť.

Mnohé nehody sú spôsobené práve nesprávne udržiavaným elektrickým náradím.

- f) **Rezný nástroj udržiavajte ostrý a čistý.**  
*Správne udržiavaný rezný nástroj s ostrými brítmí je menej náchylný na zablokovanie a je ľahšie ovládateľný.*
  - g) **Elektrické náradie, príslušenstvo, brity náradia atď. používajte v súlade s týmito pokynmi a charakter vykonávanej práce.**  
*Používanie elektrického náradia na iné, než určené činnosti môže viesť k vzniku nebezpečných situácií.*
  - h) **Rukoväte a uchopovacie povrchy uchovávajúte v suchu, čistote a neznečistené olejmi a mazivom.**  
*Kľzké rukoväte a uchopovacie povrchy neumožňujú bezpečnú manipuláciu a ovládanie náradia v neočakávaných situáciách.*
- 5) **Starostlivosť a použitie akumulátorového náradia**
- a) **Nabíjajte len nabíjačkou, ktorú uvádza výrobca.**  
*Nabíjačka, ktorá je vhodná pre jeden typ akumulátora, môže predstavovať riziko, ak sa použije na nabíjanie iného typu akumulátora.*
  - b) **Elektrické náradie používajte len so špecificky určeným typom akumulátora.**  
*Používanie iného typu akumulátora môže predstavovať riziko poranenia a požiaru.*
  - c) **Ak sa akumulátor nepoužíva, chráňte ho pred kontaktom s kovovými predmetmi, ako sú kancelárske spony, mince, kľučky, klince, skrutky alebo iné malé kovové predmety, ktoré môžu spôsobiť vzájomné prepojenie koncoviek.**  
*Vzájomné skratovanie koncoviek akumulátora môže mať za následok popálenie alebo požiar.*
  - d) **Pri nesprávnych podmienkach používania môže dôjsť k unikaniu kvapaliny z akumulátora. Vyhňte sa kontaktu s touto kvapalinou. V prípade náhodného kontaktu zasiahnite miesto opláchnite vodou. Ak kvapalina zasiahne oči, opláchnite ich vodou a vyhľadajte lekársku pomoc.**  
*Kvapalina unikajúca z akumulátora môže spôsobiť podráždenie alebo popálenie.*
  - e) **Nepoužívajte akumulátor alebo nástroj, ktorý je poškodený alebo upravený.**  
*Poškodené alebo modifikované batérie môžu vykazovať nepredvídateľné správanie, ktoré má za následok požiar, explóziu alebo riziko zranenia.*
  - f) **Nevystavujte akumulátor ani nástroj ohňu alebo nadmernej teplote.**  
*Vystavenie ohňu alebo teplote nad 130°C môže spôsobiť výbuch.*
  - g) **Dodržiujte všetky pokyny na nabíjanie a nenabíjajte akumulátor ani nástroj mimo rozsahu teplôt uvedeného v návode.**  
*Nesprávne nabíjanie alebo nabíjanie pri teplotách mimo určeného rozsahu môže poškodiť batériu a zvýšiť riziko požiaru.*
- 6) **Servis**
- a) **Servis na svojom elektrickom náradí nechajte vykonávať len kvalifikovaným personálom a pri použití jedine originálnych náhradných dielov.**  
*Tým sa zabezpečí zachovanie bezpečnosti elektrického náradia.*
  - b) **Nikdy neopravujte poškodené batérie.**  
*Servis akumulátorov by mal vykonávať iba výrobca alebo autorizovaní poskytovatelia služieb.*

## BEZPEČNOSTNÉ OPATRENIA

Zabráňte prístupu detí a nezainteresovaných osôb. Keď náradie nepoužívate, mali by ste ho uložiť mimo dosahu detí a nezainteresovaných osôb.

## BEZPEČNOSTNÉ VAROVANIA TÝKAJÚCE SA AKUMULÁTOROVEJ PRIAMOČIAREJ PÍLY

1. **Elektrický nástroj držte za izolované povrchy na uchopenie, ak vykonávate činnosti, kedy sa môže dostať rezné príslušenstvo do kontaktu so skrytou kabeľozou alebo vlastným káblom.**  
*Pri kontakte príslušenstva na rezanie a upínacích prvkov so „živým“ vodičom môže byť kovové časti elektrického nástroja vystavené „živému“ prúdu a mohli by operátora spôsobiť poranenie elektrickým prúdom.*
2. **Na zaistenie a podopretie obrobku na stabilnej ploche použite svorky alebo iný praktický spôsob.**  
*Držanie obrobku rukou alebo opieranie obrobku o vaše telo nezaistí jeho stabilitu a môže viesť k strate kontroly.*

## ĎALŠIE BEZPEČNOSTNÉ VAROVANIA

1. Batériu vždy nabíjajte pri teplote 0°C–40°C. Teplota nižšia ako 0°C bude mať za následok nadmerné nabíjanie, ktoré je nebezpečné. Batériu nie je možné nabíjať pri teplote vyššej ako 40°C. Najvhodnejšou teplotou pre nabíjanie je teplota od 20°C do 25°C.
2. Nabíjačku nepoužívajte nepretržite.  
Po dokončení jedného nabíjania nechajte nabíjačku približne 15 minút pred ďalším nabíjaním batérie.
3. Nedovoľte, aby sa do otvoru na pripojenie nabíjateľnej batérie dostali akékoľvek cudzie telesá.
4. Nabíjateľnú batériu a nabíjačku nikdy nerozoberajte.
5. Nabíjateľnú batériu nikdy neskratujte. Skratovanie batérie bude viesť k veľkému elektrickému prúdu a prehriatiu. Následkom bude spálenie alebo poškodenie batérie.
6. Batériu neháďte do ohňa. Ak batéria horí, môže explodovať.
7. Ak je životnosť ďalšieho nabíjania príliš krátke na praktické použitie, odnesť batériu do predajne, v ktorej ste ju zakúpili. Vyčerpanú batériu nelikvidujte.
8. Do ventilačných otvorov na nabíjačke nekladajte žiadne predmety. Ak do ventilačných otvorov vložíte kovové predmety alebo horľavé materiály, bude to viesť k nebezpečenstvu poranenia elektrickým prúdom alebo sa poškodí nabíjačka.
9. Počas prevádzky nástroj pevne držte. Nedodržanie tohto pokynu môže viesť k nehodám alebo poraneniam. **(Obr. 24)**
10. Ak používate túto jednotku nepretržite, môže dôjsť k jej prehriatiu, čo vedie k poškodeniu motora a spínača. Preto vždy keď sa plášť prehreje, prácu s listom na chvíľu prerušte.
11. Ak sa používa toto náradie nepretržite pri malých otáčkach, na motor je vyvinutá veľká záťaž, čo môže mať za následok zadretie motora. Elektrické náradie používajte vždy tak, aby sa list píly počas prevádzky nezachytil do materiálu. Vždy nastavte rýchlosť listu tak, aby sa dosiahlo hladkého rezania.
12. Príprava a kontrola pracovného prostredia. Skontrolujte, či pracovisko spĺňa všetky podmienky, ktoré sú uvedené v bezpečnostných opatreniach.
13. Skontrolujte, či je batéria nainštalovaná pevne. Ak je uvoľnená, mohla by vypadnúť a spôsobiť nehodu.
14. Prašnosť počas prevádzky  
*Prach vznikajúci počas bežnej prevádzky môže ovplyvniť zdravie obsluhy. Odporúča sa aplikovať niektoré z nasledujúcich opatrení.*

a) **Používajte ochrannú masku**

b) **Používajte externé zariadenie na zachytávanie prachu (voliteľné príslušenstvo) (Obr. 23)**

Ak používate externé zariadenie na zachytávanie prachu, pripojte adaptér k hadici z externého zariadenia na zachytávanie prachu.



15. Počas používania sa nedotýkajte kovovej časti nástroja.
16. Výmena listov
- Uistite sa, že ste pri výmene listov dali vypínač do polohy OFF (VYP.) a odpojili batériu z krytu.
  - Neotvárajte páku, keď sa plunžer pohybuje. **(Obr. 4)**
  - Upevnite spoľahlivým spôsobom prečnievajúce výstupky listu vloženého do držiaka listu. **(Obr. 4)**
  - Upevnite list umiestnený v drážke kladky. **(Obr. 4)**
17. Vždy sa uistite, že ste zatlačili tlačidlo uzamknutia do zaistenej polohy, keď sa náradie nepoužíva. (CJ18DA)
18. Ak používate chránič proti úlomkom pri rezaní drevených materiálov, znížte tým štiepanie rezaného povrchu. Umiestnite chránič proti úlomkom do priestoru na základni a úplne ho zasuňte.
19. Ochranný kryt
- Ochranný kryt zabraňuje odlietavaniu úlomkov a zlepšuje efektívnosť zberača prachu.
  - Existuje možnosť, že ochranný kryt je pri rezaní kovov matný.
20. Aby sa zabránilo posunutiu listu, poškodeniu alebo nadmernému opotrebovaniu plunžera, zabezpečte, aby bola plocha základnej dosky pri rezaní priložená k rezanému materiálu.
21. Pri nízkych otáčkach nerežte drevený materiál s hrúbkou väčšou než 10 mm alebo kov s hrúbkou väčšou ako 1 mm.
22. Aby sa zabezpečilo presné rezanie pri použití vedenia **(Obr. 18)**, vždy nastavte polohu pre obežné rezanie na „0“.
23. Pri rezaní malého kruhového oblúka znížte posuvnú rýchlosť nástroja. Keď má náradie príliš rýchly posuv, môže dôjsť k zlomeniu listu.
24. List musí byť pri kruhovom rezaní približne v kolmej pozícii k spodnej ploche základnej dosky.
25. Šikmé rezanie nemožno vykonávať pri použití zachytávača prachu.
26. Pripojenie na čistič (predávané samostatne)  
Vďaka pripojeniu na čistič cez zberač prachu a adaptér (predávaný samostatne) je možné väčšinu prachových častíc zozbierať.
27. Pri rezaní kovových materiálov použite vhodné kvapaliny na rezanie (olej na vreteno, mydlovú vodu atď.), aby sa životnosť čepele predĺžila. **(Obr. 19)** A režte materiál pri stredných otáčkach.
28. V prípade rezania okenných otvorov do iných materiálov, ako je drevo, najskôr vrtáčkou alebo iným podobným nástrojom vyvrtajte diery, od ktorej začnete rezať. **(Obr. 20)**
29. Nefixujte a nezabezpečujte zámok spínača. Pri prenášaní náradia držte prst mimo vypínača. V opačnom prípade sa spínač hlavnej časti zariadenia môže mimovoľne zapnúť do polohy ON (ZAP.), čo by mohlo viesť k neočakávaným nehodám. (CJ18DA)
30. Svoje oči nevystavujte účinkom svetla pozeraním do svetla.  
Ak svoje oči budete neustále vystavovať účinkom svetla, dôjde k poškodeniu vášho zraku.
31. Nikdy sa nedotýkajte pohyblivých častí.  
Nikdy nevkladajte ruky, prsty alebo iné časti tela do blízkosti pohyblivých častí nástroja.
32. Zariadenie nikdy neprevádzkujte bez všetkých krytov na mieste.  
Tento nástroj nikdy neprevádzkujte bez všetkých krytov alebo bezpečnostných prvkov na svojom mieste a ak nie sú v správnom prevádzkovom stave. Ak si údržba alebo oprava vyžadujú odstránenie krytu alebo bezpečnostného prvku, skontrolujte pred obnovením prevádzky nástroja, že je kryt alebo bezpečnostný prvok nasadený späť na svojom mieste.
33. Nástroj NIKDY nenechávajte spustený bez dozoru.  
Vypnite napájanie.  
Nástroj neopúšťajte, kým sa úplne nezastaví.
34. Elektrické náradie nepoužívajte vo výbušnom prostredí, ako napríklad v prítomnosti horľavých kvapalín, plynov alebo prachu.  
Priamočiara píla vytvára iskry, ktoré môžu zapáliť prach alebo výpary.
35. Dbajte na to, aby nedošlo k silným otrasom na prepínačom paneli, môže sa poškodiť. Môže to viesť k ťažkostiam.
36. Výrobok nepoužívajte, ak je zdeformovaný nástroj alebo svorky batérie (držiak batérie).  
Inštalácia batérie môže spôsobiť skrat, ktorý by mohol viesť k emisii dymu alebo k vznieteniu.
37. Svorky nástroja (držiak na batériu) udržiajte bez kovových pilín a prachu.
- Pred použitím sa uistite, že v oblasti svoriek sa nenachádzajú kovové piliny a prach.
  - Počas použitia sa snažte zabrániť tomu, aby z nástroja padali na batériu kovové piliny alebo prach.
  - Pri prerušení prevádzky alebo po použití nenechávajte nástroj v oblasti, kde by mohol byť vystavený padajúcim kovovým pilinám alebo prachu.  
Ak tak urobíte, môže to spôsobiť skrat, ktorý by mohol viesť k emisii dymu alebo k vznieteniu.
38. Orodie in baterijo vedno uporabljajte pri temperaturah med -5°C in 40°C.

## UPOZORNENIE OHĽADNE LÍTIOVO-IÓNOVÝCH BATÉRIÍ

Kvôli predĺženiu životnosti je lítiovo-iónová batéria vybavená ochrannou funkciou, ktorá preuší výkon.

V nižšie uvedených prípadoch 1 až 3 sa motor počas používania výrobku zastaví dokonca aj vtedy, keď potiahnete vypínač. Nejde o chybu, je to výsledok ochrannej funkcie.

1. Motor sa zastaví, keď sa vybijie batéria.  
V takomto prípade ju okamžite nabite.
2. Motor sa môže zastaviť v prípade preťaženia náradia.  
V takomto prípade uvoľnite vypínač náradia a odstráňte príčinu preťaženia. Následne ho budete môcť opäť použiť.
3. Batériový pohon sa môže zastaviť, ak pri preťažení dôjde k prehrievaniu batérie.  
V takomto prípade prestaňte batériu používať a nechajte ju vychladnúť. Následne ho budete môcť opäť použiť.

Okrem toho, berte na zreteľ nasledujúce výstrahy a upozornenia.

### VÝSTRAHA

Aby ste zabránili vytekaniu kvapaliny z batérie, generovaniu tepla, unikaniu dymu, výbuchu a vznieteniu, dodržiavajte nasledujúce bezpečnostné opatrenia.

1. Nedovoľte, aby sa na batérii zachytávali kovové piliny a prach.
- Nedovoľte, aby počas práce padali na batériu kovové piliny a prach.
- Uistite sa, že sa na batérii nenazbierali kovové piliny a prach, ktoré padajú na elektrické náradie počas práce.
- Nepoužívanú batériu neskladujte na mieste s výskytom kovových pilín a prachu.
- Pred uskladnením z batérie odstráňte kovové piliny a prach, ktoré sa mohli na nej zachytiť a neskladujte ju spolu s kovovými súčasťami (skrutky, klice, apod.).
2. Batériu neprepichujte ostrými predmetmi, ako sú napríklad klice, neudierajte po nej kladivom, nestúpajte na ňu, nehádzte ju, ani ju nevystavujte silným fyzickým nárazom.
3. Očividne poškodenú alebo zdeformovanú batériu nepoužívajte.
4. Batériu nepoužívajte s opačnou polaritou.
5. Nepripájajte priamo k elektrickej zásuvke ani k zásuvke zapalovača vo vozidle.
6. Batériu nepoužívajte na iné, ako stanovené účely.

## Slovenčina

- Ak sa batéria nenabije ani po uplynutí zadanej doby na nabíjanie, okamžite prestaňte s ďalším nabíjaním.
- Batériu nevystavujte účinkom vysokých teplôt ani veľkého tlaku, ani ju nekladajte do mikrovlnnej rúry, sušičky alebo vysokotlakovej nádoby.
- Keď dôjde k unikaniu tekutiny, alebo ak zacítite odporný zápach, batériu okamžite odneste mimo ohňa.
- Batériu nepoužívajte na miestach, kde dochádza ku generovaniu silnej statickej elektriny.
- Ak počas používania, nabíjania alebo skladovania dochádza k unikaniu tekutiny z batérie, ak zacítite odporný zápach, alebo ak dochádza ku generovaniu tepla, zmene farby, deformáciám alebo k čomukoľvek neštandardnému, batériu okamžite vyberte z náradia alebo z nabíjačky a prestaňte ju používať.
- Batériu neponárajte ani nedovoľte, aby sa do nej dostali akékoľvek kvapaliny. Vniknutie vodivej kvapaliny, ako je napríklad voda, môže spôsobiť poškodenie, ktoré môže spôsobiť požiar alebo výbuch. Batériu skladujte na chladnom, suchom mieste, mimo výbušných a horľavých predmetov. Musíte sa vyhnúť prostrediam s korozívnymi plynmi.

### UPOZORNENIE

- Ak sa tekutina unikajúca z batérie dostane do očí, oči si nešúchajte a dôkladne si ich vypláchnite čerstvou čistou vodou, ako je pitná voda z vodovodu a okamžite vyhľadajte lekársku pomoc.  
Ak nevyhľadáte ošetrorenie, tekutina môže spôsobiť problémy zraku.
- Ak sa tekutina dostane na kožu alebo odev, okamžite ich dôkladne umyte alebo očistite čistou vodou, ako je pitná voda z vodovodu.  
Existuje možnosť, že môže dôjsť k podráždeniu pokožky.
- Ak pri prvotnom používaní akumulátora zistíte výskyt hrdze, odporný zápach, prehrievania, stratu farby, deformácie a/alebo iné nezrovnalosti, batériu nepoužívajte a vráťte ju predajcovi alebo dodávateľovi.

### VÝSTRAHA

Ak sa do svorky lítiovo-iónovej batérie dostane vodivé cudzie teleso, batéria môže zoskratovať a spôsobiť požiar. Pri uskladňovaní lítiovo-iónovej batérie určite dodržiavajte nasledovné pravidlá.

- Do skladovacej skrinky nekladajte vodivé odrezky, kince ani drôty, ako je napríklad oceľový drôt a medený drôt.
- Aby ste predišli zoskratovaniu, vložte batériu do nástroja alebo pri uskladnení pevne založte kryt batérie, až kým nevidíte ventilátor.

## PREPRAVA TÝKAJÚCA SA LÍTIOVO-IÓNOVÝCH BATÉRIÍ

Pri preprave lítiovo-iónovej batérie dodržiavajte nasledovné opatrenia.

### VÝSTRAHA

- Pri organizovaní prepravy ohlásťte prepravnej spoločnosti, že balenie obsahuje lítiovo-iónovú batériu, informujte ju o výstupnom výkone a postupujte podľa pokynov prepravnej spoločnosti.
- Lítium-iónové batérie, ktoré prekrachujú výkon 100 Wh, sú pri transporte označené ako nebezpečný tovar, ktorý vyžaduje špeciálne aplikačné postupy.
  - Pri preprave do zahraničia musíte vyhovieť medzinárodným zákonom, pravidlám a predpisom cieľovej krajiny.
  - Keď je BSL36B18 nainštalovaný v elektrickom náradí, výstupný výkon presiahne 100 Wh a jednotka bude pre nákladnú dopravu klasifikovaná ako nebezpečný tovar.

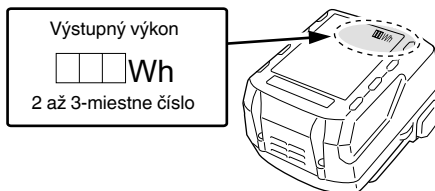

## NÁZVY ČASTÍ (Obr. 1–Obr. 24)



















①	Spínač	⑳	Držiak listu
②	Tlačidlo odistenia	㉑	Základná skrutka
③	LED kontrolka	㉒	Ochranný kryt proti trieskam
④	Páka	㉓	Ochranný kryt
⑤	List	㉔	Podkladová doska (voliteľné príslušenstvo)
⑥	Vodiaci valček	㉕	Skrutka
⑦	Prepínač	㉖	Spínač s indikátorom zostávajúcej batérie
⑧	Základná doska	㉗	Kontrolka s indikátorom zostávajúcej batérie
⑨	Základná doska	㉘	Spínač kontrolky úrovne nabitia batérie
⑩	Kľúč na vnútorné šesťhrany	㉙	Kontrolka úrovne nabitia batérie
⑪	Motor	㉚	Vedenie (voliteľné príslušenstvo)
⑫	Batéria	㉛	Skrutka do dreva / Klince
⑬	Rukoväť	㉜	Olejníčka
⑭	Typový štítok	㉝	▽ značka
⑮	Spínací panel	㉞	Polkruhová časť
⑯	Západka	㉟	Mierka
⑰	Kotúč se stupnicou	㊱	Zberač prachu
⑱	Kontrolka	㊲	Zárez
	Piest	㊳	Adaptér (voliteľné príslušenstvo)

## SYMBOLY







### VÝSTRAHA

Nižšie sú zobrazené symboly, ktoré sa v prípade strojného zariadenia používajú. Pred použitím náradia sa oboznámte s významom týchto symbolov.

	CJ18DA / CJ18DB: Akumulátorová priamočiara píla
	Aby sa znížilo riziko zranenia, musí si užívateľ prečítať návod na obsluhu.

	Iba pre krajiny EÚ Elektrické náradie nelikvidujte spolu s domácim odpadom! Aby ste dodržali ustanovenia európskej smernice 2012/19/EÚ o odpadových elektrických a elektronických zariadeniach a jej implementáciu v zmysle národnej legislatívy, je potrebné elektrické náradie po uplynutí jeho doby životnosti separovať a doručiť na environmentálne prijateľné miesto recyklovania.
	Jednosmerný prúd
	Menovité napätie
	Voľnobežné otáčky
	Hmotnosť (Podľa postupu EPTA 01/2014)
	Zapnutie
	Vypnutie
	Odpojte akumulátor
	Zamknúť
	Odomknúť
	Drevo
	Kov
	Nehrdzavejúca oceľ
	Spínač kontrolky zostávajúcej kapacity batérie
	Zostávajúca kapacita batérie je takmer nulová. Čo najskôr dobite batériu
	Zostávajúca kapacita batérie je polovičná
	Zostávajúca kapacita batérie je dostatočná
	Výstraha
	Zakázaná činnosť

## Batéria

	Svieti; Zostávajúca kapacita batérie je nad 75%.
	Svieti; Zostávajúca kapacita batérie je 50%–75%.
	Svieti; Zostávajúca kapacita batérie je 25%–50%.
	Svieti; Zostávajúca kapacita batérie je menej ako 25%.
	Bliká; Zostávajúca kapacita batérie je takmer nulová. Čo najskôr dobite batériu.
	Bliká; Prevádzka sa prerušila kvôli vysokej teplote. Vyberte batériu z nástroja a nechajte ju úplne vychladnúť.

	Bliká; Prevádzka sa prerušila kvôli zlyhaniu alebo poruche. Problémom môže byť batéria, preto kontaktujte svojho predajcu.
---	---

## ŠTANDARDNÉ PRÍSLUŠENSTVO

Okrem hlavnej jednotky (1 jednotka) obsahuje balenie príslušenstvo, ktoré je uvedené na strane 231.

Štandardné príslušenstvo podlieha zmenám bez predchádzajúceho oznámenia.

## POUŽITIE

- Rezanie rôznych typov dreva a rezanie otvorov
- Rezanie dosiek z mäkkej ocele, hliníka a medi
- Rezanie syntetických živíc, ako je fenolová živica a vinylchlorid
- Rezanie tenkých a mäkkých konštrukčných materiálov
- Rezanie dosiek z nehrdzavejúcej ocele (s listom č. 97)

## TECHNICKÉ PARAMETRE

Model	CJ18DA	CJ18DB
Napätie	18 V	
Max. hĺbka rezu	Drevo 135 mm Mäkká oceľ 10 mm Nehrdzavejúca oceľ 2,5 mm	
Otáčky naprázdno	0–2500 min <sup>-1</sup>	550–2500 min <sup>-1</sup>
Zdvih	26 mm	
Min. polomer rezu	25 mm	
Hmotnosť*	2,5 kg (BSL1850C) 2,9 kg (BSL36B18)	2,6 kg (BSL1850MA) 2,9 kg (BSL36B18)

\* v súlade s postupom EPTA 01/2014  
V závislosti od pripojenej batérie. Najťažšia váha sa meria pomocou BSL36B18.

## POZNÁMKA

Vzhľadom na pokračujúci program výskumu a vývoja v spoločnosti HIKOKI si vyhradujeme právo zmien na uvedených technických parametroch bez predchádzajúceho upozornenia.

## NABÍJANIE

Pred použitím elektrického náradia nabite batériu nasledovne.

- 1. Pripojte napájací kábel nabíjačky k zásuvke.**  
Po pripojení zástrčky nabíjačky k zásuvke začne blikat kontrolka načerveno (v 1-sekundových intervaloch).
  - 2. Vložte batériu do nabíjačky.**  
Batériu pevne vložte do nabíjačky tak, ako je to zobrazené na obr. 3.
  - 3. Nabíjanie**  
Pri vkladaní batérie do nabíjačky bude kontrolka nepretržite svietiť načerveno.  
Keď sa batéria úplne nabije, kontrolka bude blikat načerveno (v 1-sekundových intervaloch). (Pozrite **Tabuľku 1**)
- (1) Svetlo kontrolky  
Významy svetla kontrolky sú uvedené v **Tabuľke 1**, a to podľa stavu nabíjačky alebo nabíjateľnej batérie.

Tabuľka 1

		Významy svetla kontrolky		
Kontrolka (červená)	Pred nabíjaním	Bliká	Svieti na 0,5 sekundy. Nesvieti 0,5 sekundy. (zhasne na 0,5 sekundy)	
	Počas nabíjania	Svieti	Svieti neprerušovanie	
	Nabíjanie dokončené	Bliká	Svieti na 0,5 sekundy. Nesvieti 0,5 sekundy. (zhasne na 0,5 sekundy)	
	Prehrievanie v pohotovostnom režime	Bliká	Svieti na 1 sekundu. Nesvieti 0,5 sekundy. (zhasne na 0,5 sekundy)	Batéria je prehriata. Nedá sa nabiť. (Nabíjanie sa začne po vychladnutí batérie)
	Nabíjanie nie je možné	Mihoce sa	Zasvieti na 0,1 sekundy. Nesvieti 0,1 sekundy. (zhasne raz za 0,1 sekundy)	Porucha batérie alebo nabíjačky

- (2) Záležitosti týkajúce sa teplôt a doby nabíjania nabíjateľnej batérie  
Teploty a doba nabíjania budú také, ako je uvedené v **Tabuľke 2**.

Tabuľka 2

Batéria		Nabíjačka	UC18YFSL	
Nabíjacie napätie		V	14,4 V	18 V
Typ batérie			Li-ion	
Teploty, pri ktorých možno batériu nabíjať			0°C–50°C	
Doba nabíjania pre kapacitu batérie pribl. (pri 20 °C)				
1,5 Ah	min		22 (4 bunky)	22 (5 bunky)
2,0 Ah	min		30 (4 bunky)	30 (5 bunky)
2,5 Ah	min		35 (4 bunky)	35 (5 bunky)
3,0 Ah	min		45 (8 bunky/4 bunky)	45 (10 bunky/5 bunky)
4,0 Ah	min		60 (8 bunky)	60 (10 bunky)
5,0 Ah	min		75 (8 bunky)	75 (10 bunky)
6,0 Ah	min		90 (8 bunky)	90 (10 bunky)
8,0 Ah	min		–	120 (10 bunky)

**POZNÁMKA**

Doba nabíjania sa môže odlišovať, záleží od okolitej teploty a napätia zdroja napájania.

**4. Odpojte napájací kábel nabíjačky zo zásuvky.****5. Nabíjačku pevne uchopte a vytiahnite batériu.****POZNÁMKA**

Po použití nezabudnite z nabíjačky vybrať batériu a potom ju odložiť.

**Čo sa týka elektrického výboja v prípade nových batérií, atď.**

Vzhľadom na to, že chemická látka nachádzajúca vo vnútri nových batérií a v batériách, ktoré sa po dlhšiu dobu nepoužívali, nie je aktivovaná, elektrický výboj môže byť po prvom a druhom použití slabý. Je to dočasný jav a optimálny čas potrebný na nabíjanie sa obnoví po opätovnom nabíjaní batérií 2–3 krát.

**Ako predĺžiť životnosť batérií.**

- (1) Nabíjajte batérie skôr ako sa úplne vybijú.  
Ak máte pocit, že výkon náradia slabne, prerušte jeho používanie a batériu náradia znovu nabíjajte. Ak budete náradie aj naďalej používať a vyčerpáte elektrický prúd, batéria sa môže poškodiť a jej životnosť sa tým skráti.
- (2) Vyhybajte sa nabíjaniu pri vysokých teplotách.  
Nabíjateľná batéria bude horúca ihneď po použití. Ak sa takáto batéria nabíja ihneď po použití, jej vnútorná chemická látka sa poškodí a životnosť batérie sa skráti. Nechajte batériu na chvíľu vychladnúť a až potom ju znovu nabíjajte.

**UPOZORNENIE**

- Ak je batéria nabíjaná, kým je horúca z dôvodu, že bola dlho vystavená priamemu slnečnému žiareniu alebo z dôvodu, že bola jednoducho používaná, kontrolka nabíjačky sa na 1 sekundu rozsvieti a 0,5 sekundy nesvieti (na 0,5 sekundy sa vypne). V takom prípade nechajte batériu najskôr vychladnúť a až potom ju začnite nabíjať.
- Keď kontrolka bliká (v 0,2 sekundových intervaloch), skontrolujte, či sa v konektore batérie na nabíjačke nenachádzajú cudzie predmety. Ak nenájdete žiadne cudzie predmety, pravdepodobne došlo k poruche batérie alebo nabíjačky. Odnesite ich do autorizovaného servisného strediska.
- Keďže vstavanému mikropočítaču bude približne 3 sekundy trvať zistenie, že batéria nabíjaná pomocou nabíjačky UC18YFSL je vybraná, počkajte aspoň 3 sekundy, kým batériu znova vložíte a budete pokračovať v nabíjaní. Ak batériu znova vložíte do 3 sekúnd, nemusí sa správne nabiť.

## MONTÁŽ A OBSLUHA

## VOĽBA LISTOV

Action	Figure	Page
Vyberanie vkladanie batérie	2	2
Nabíjanie	3	2
Výmena listov	4	3
Nastavenie prevádzkovej rýchlosti listu (CJ18DB)	5	3
Nastavenie obežnej prevádzky	6	3
Ochranný kryt proti trieskam	7	4
Ochranný kryt	8	4
Podkladová doska <sup>*1</sup> (predáva sa samostatne)	9	5
Výmena základnej dosky	10	5
Uloženie kľúča na šesťhranné matice	11	5
Prevádzka spínača <sup>*2</sup>	12	5
Používanie LED kontrolky <sup>*3</sup>	13	6
Indikátor zostávajúcej kapacity batérie <sup>*4</sup> (CJ18DA)	14	6
Indikátor zostávajúcej kapacity batérie (CJ18DB)	15	6
Montáž vedenia (predáva sa samostatne)	16	6
Priamočiare rezanie	17	7
Rezanie kruhu alebo kruhového oblúka	18	7
Rezanie kovových materiálov	19	7
Rezanie otvorov	20	7
Šikmé rezanie	21	8
Informácie týkajúce sa rezania dosiek z nehrdzavejúcej ocele	22	8
Pripojenie čističa (predáva sa samostatne)	23	9
Výber príslušenstva	—	232

\*1 Podklad

**POZNÁMKA**

Ak sa pripojí podkladová doska, čepeľ prečnievajúca z rezaného materiálu sa skráti o 3 mm. Keď sa čepeľ pohne smerom nadol do najnižšieho bodu, skontrolujte a uistite sa, či z materiálu prečnieva.

\*2 Používanie spínača

<CJ18DB>

○ Nepoužívajte náradie, pokiaľ sa drží stlačený tento spínač.

\*3 Používanie LED kontrolky

**POZNÁMKA**

Aby ste predišli spotrebe energie z batérie, často kontrolku LED vypnite. Po uvoľnení spínača svetlo zhasne.

\*4 Indikátor zostávajúcej kapacity batérie (CJ18DA)

**POZNÁMKA**

Pri použití akumulátora s indikátorom sa riad'te indikátorom na akumulátore ohľadom stavu nabitia akumulátora.

**Doplňkové listy**

Aby sa zaistila maximálna prevádzková účinnosť a výsledky, je veľmi dôležité si zvoliť zodpovedajúci list, ktorý je najvhodnejší pre daný typ a hrúbku materiálu určeného na rezanie. Číslo listu je vyryté v blízkosti miesta upevnenia každého listu. Zvoľte vhodné listy podľa **tabuľky 3**.

## ÚDRŽBA A KONTROLA

**UPOZORNENIE**

Pred vykonaním údržby a kontroly sa uistite, či ste vypili spínač a vybrali batériu.

**1. Kontrola listu**

Ďalšie používanie tupého alebo poškodeného listu môže mať za následok zníženie účinnosti rezania a preťaženie motora. Akonáhle spozorujete nadmerné opotrebovanie listu, vymeňte ho za nový.

**2. Kontrola montážnych skrutiek**

Všetky montážne skrutky pravidelne kontrolujte a uistite sa, že sú riadne dotiahnuté. Ak je ktorákoľvek skrutka uvoľnená, okamžite ju dotiahnite. Nedodržanie tohto pokynu môže viesť k vážnemu nebezpečenstvu.

**3. Údržba motora**

Vinutie motora je jasným „srdcom“ elektrického nástroja. Vykonávajte dôkladnú kontrolu vinutia, či nie je poškodené a/alebo zvlhnuté od oleja alebo vody.

**4. Kontrola svoriek (nástroj a batéria)**

Skontrolujte, či sa na svorkách nenazbierali kovové piliny a prach.

Príležitostne kontrolujte pred, počas a po prevádzke.

**UPOZORNENIE**

Odstráňte všetky kovové piliny alebo prach, ktoré sa mohli nazbierať na svorkách.

Nedodržanie tohto pokynu môže viesť k poruche.

**5. Čistenie vonkajšku**

Ak sa elektrické náradie znečistí, utrite ho mäkkou, suchou tkaninou alebo tkaninou navlhčenou v mydlovej vode. Nepoužívajte chlórové rozpúšťadlá, benzín ani riedidlá na farby, pretože rozpúšťajú plasty.

**6. Skladovanie**

Elektrické náradie a batériu skladujte na miestach s teplotou do 40°C a mimo dosahu detí.

**POZNÁMKA**

Skladovanie lítiovo-iónových batérií

Pred skladovaním lítiovo-iónových batérií sa presvedčite, že sú úplne nabité.

Dlhodobé skladovanie (3 mesiace alebo viac) batérií s nízkou úrovňou nabitia môže viesť k zhoršeniu výkonu, viditeľnému skráteniu času používania batérií alebo k stavu, že sa batérie rýchlo vybijú.

Viditeľne skrátený čas používania batérií však možno predĺžiť pomocou dvoch až piatich cyklov nabitia a používania batérií až do ich vybitia.

Ak sa čas používania batérie extrémne skráti napriek opakovanému nabíjaniu a používaniu, považujte batérie za úplne vybité a zakúpte nové batérie.

**UPOZORNENIE**

V rámci prevádzkovania alebo údržby elektrického náradia je nutné dodržiavať bezpečnostné nariadenia a normy platné v príslušnej krajine.

## Dôležité upozornenie ohľadne batérií pre elektrické akumulátorové náradie značky HiKOKI

Vždy používajte jednu nami navrhnutú originálnu batériu. Ak budete používať batérie, ktoré sú iné, ako batérie navrhnuté našou spoločnosťou, alebo ak dôjde k rozobratiu alebo úprave batérie (ako je rozobratie a výmena článkov alebo iných interných dielov), nemôžeme vám zaručiť bezpečnosť a výkon nášho akumulátorového náradia.

## POZNÁMKA

Vzhľadom na pokračujúci program výskumu a vývoja v spoločnosti HiKOKI si vyhradzuje právo zmien tu uvedených technických parametrov bez predchádzajúceho upozornenia.

## ZÁRUKA

Garantujeme, že elektrické náradie značky HiKOKI vyhovuje zákonným/národným nariadeniam. Táto záruka sa nevzťahuje na poruchy alebo poškodenia, ktoré sú spôsobené nesprávnym používaním, zlým zaobchádzaním alebo štandardným opotrebovaním a odrením. V prípade reklamácie doručte elektrické náradie v nezrozobratom stave spolu so ZÁRUČNÝM LISTOM, ktorý nájdete na konci tohto návodu na obsluhu, do autorizovaného servisného strediska spoločnosti HiKOKI.

## Informácie ohľadne vzduchom prenášaného hluku a vibrácií

Namerané hodnoty boli stanovené podľa normy EN62841 a deklarované podľa ISO 4871.

Nameraná vážená úroveň hladiny akustického výkonu A:

96 dB (A) (CJ18DA, CJ18DB)

Nameraná vážená úroveň hladiny akustického tlaku A:

85 dB (A) (CJ18DA, CJ18DB)

Odchýlka K: 5 dB (A)

Používajte chrániče sluchu.

Výsledné celkové hodnoty pre vibrácie (suma pre trojosový vektor) stanovené podľa EN62841.

Rezanie dosiek:

Hodnota vibračných emisií **a<sub>h</sub>, B** = 7,5 m/s<sup>2</sup> (CJ18DA)

9,0 m/s<sup>2</sup> (CJ18DB)

Odchýlka K = 1,5 m/s<sup>2</sup>

Rezanie plechu:

Hodnota vibračných emisií **a<sub>h</sub>, M** = 6,0 m/s<sup>2</sup> (CJ18DA)

8,0 m/s<sup>2</sup> (CJ18DB)

Odchýlka K = 1,5 m/s<sup>2</sup>

Deklarirana skupna vrednost tresljajev in deklarirana vrednost emisij hrupa sta bili izmerjeni v skladu s standardno testno metodo in se lahko uporabita za primerjavo enega orodja z drugim.

Prav tako se lahko uporabita pri preliminarni oceni izpostavljenosti.

## VÝSTRAHA

- Tresljaji in emisije hrupa med dejansko uporabo električnega orodja se lahko razlikujejo od deklarirane skupne vrednosti v odvisnosti od načinov uporabe orodja, zlasti vrste obdelovanca; in
- Vyznačte bezpečnostné opatrenia s cieľom chrániť obsluhu, ktoré sa zakladajú na odhade expozície v rámci skutočných podmienok používania (berúc do úvahy všetky súčasti prevádzkového cyklu, ako sú doby vypnutia náradia a doby voľnobehu náradia, ktoré sú doplnkom doby spustenia náradia).

Tabuľka 3 Zoznam vhodných listov

Rezaný materiál	List	č. 1 (Veľmi dlhý)	č. 11	č. 12	č. 15	č. 16	č. 21	č. 22	č. 41	č. 97
	Kvalita materiálu	Hrúbka materiálu (mm)								
Drevená doska	Bežná doska	Pod 135	10–55	Pod 20	/	/	10–55	5–40	10–65	/
	Preglejka	/	5–30	Pod 10	/	/	5–30	3–20	/	/
Oceľová doska	Platňa z mäkkej ocele	/	/	/	3–6	Pod 3	/	/	/	2–5
	Platňa z nehrdzavejúcej ocele	/	/	/	/	/	/	/	/	1,5–2,5
Neželezný kov	Hliník, meď, mosadz	/	/	/	3–12	Pod 3	/	/	/	Pod 5
	Hliníkový pás	/	/	/	Výška až 25	/	/	/	/	Výška až 25
Umelé hmoty	Fenolová živica, melamin, živica, atď.	/	/	/	5–20	Pod 6	5–15	Pod 6	/	5–15
	Vinylchlorid, akrylátová živica, atď.	/	5–30	Pod 10	5–20	Pod 5	5–30	3–20	/	5–15
	Penový polyetylén, polystyrén	/	10–55	3–25	5–25	3–25	10–55	3–40	/	5–25
Celulóza	Lepenka, vinitá lepenka	/	10–55	3–25	/	/	10–55	3–40	/	/
	Lisovaná doska	/	/	/	3–25	Pod 6	/	/	/	3–25
	Drevovláknitá doska	/	/	/	/	Pod 6	/	/	/	/

**POZNÁMKA**

Minimálny rezný polomer listov č. 1 (Veľmi dlhý), č. 21, č. 22 a č. 41 je 100 mm.

## RIEŠENIE PROBLÉMOV

Pokiaľ náradie nefunguje štandardným spôsobom, použite postupy uvedené v tabuľke nižšie. Pokiaľ nedokážete problém odstrániť, poraďte sa s predajcom alebo s autorizovaným servisným strediskom spoločnosti HiKOKI.

Príznak	Možná príčina	Náprava
Náradie nefunguje	Žiadna zvyšná kapacita batérie	Nabite batériu.
	Batéria nie je úplne nainštalovaná.	Batériu zatlačajte, až kým nezačujete kliknutie.
Náradie sa náhle zastavilo	Náradie je preťažené	Zbavte sa problému, ktorý spôsobuje preťaženie. Počas prevádzky odľahčite použitý tlak.
	Batéria je prehriata	Nechajte náradie a batériu dôkladne vychladnúť.
List - nie je možné pripevniť - odpadáva	Tvar prídavnej časti sa nezhoduje	Použite vhodný list (Pozri „Výber príslušenstva“)
	Páčka je otvorená.	Zatvorte páčku.
	Vo vnútri držiaka čepele je cudzí predmet.	Odstráňte cudzie predmety, ktoré do zariadenia nepatria.
Spínač nie je možné stlačiť	Tlačidlo zablokovania je zasunuté (CJ18DA)	Uvoľnite tlačidlo zablokovania.
Po stlačení spínača je počuť abnormálne vysoký zvuk.	Spínač spúšte bol stlačený len nepatrne. (CJ18DA)	Nejde o poruchu. Táto situácia nenastane, ak sa spínač viac stlačí.
List sa opotrebuje príliš rýchlo.	Pri rezaní kovových materiálov sa nepoužíva správny strojový olej	Použite strojový olej (turbínový olej atď.)
	Počet zdvihov je príliš rýchly	Regulátor prepnite do nižšieho nastavenia ako aktuálne. (CJ18DB) (Pri rezaní plechov z nehrdzavejúcej ocele prepnite do režimu nízkej rýchlosti) (Pozrite si časť „Nastavenie prevádzkovej rýchlosti listu“)
	Príliš vysoký tlak počas prevádzky	Počas prevádzky odľahčite použitý tlak.
Nedá sa správne rezať.	List je nevhodný pre kvalitu a hrúbku materiálu, ktorý sa má rezať	Použite príslušný list (Pozri „Výber príslušenstva“)
	Rýchlosť a obežná poloha sú nevhodné pre kvalitu a hrúbku materiálu, ktorý sa má rezať	Nastavte vhodnú rýchlosť a obežnú polohu (Pozrite si časť „Montáž a obsluha“ Obr. 17–22 na strane 197.)
	List je opotrebovaný, zhoršenej kvality alebo poškodený	Vymeňte list za nový.



## ОБЩИ МЕРКИ ЗА БЕЗОПАСНОСТ ПРИ ИЗПОЛЗВАНЕ НА ЕЛЕКТРИЧЕСКИ ИНСТРУМЕНТИ

### ⚠ ПРЕДУПРЕЖДЕНИЕ

Прочетете всички предупреждения за безопасност, инструкции, илюстрации и спецификации, предоставени с този електрически инструмент. Неспазването на всички инструкции може да доведе до електрически удар, пожар и/или сериозни наранявания.

Запазете и съхранявайте инструкциите за последващи справки и приложение.

Терминът „електрически инструменти“, използван в предупреждението за безопасност, се отнася до електрически инструменти, захранвани (с кабел) от мрежата, или такива с батерии (безжични).

#### 1) Безопасност на работното място

- a) Поддържайте работното място подредено и добре осветено.

Неподредени или не добре осветени работни места са предпоставка за инциденти.

- b) Не използвайте електрически инструмент във взривоопасна среда, при наличие на запалими течности, газ или прах.

Електрическите инструменти произвеждат искри, които могат да доведат до възпламеняване.

- c) Не позволявайте достъп на странични лица и деца при работа с електрически инструменти.

Невнимание по време на работа може да доведе до загуба на контрол върху процеса.

#### 2) Електрическа безопасност

- a) Щепселите на електрическите инструменти трябва да отговарят на типа на контактите. Никога не правете каквито и да било промени по щепселите. Не използвайте преходни щепсели за включване на заземени електрически инструменти.

Щепсели, по които не са правени модификации и съответстват на контактите намаляват риска от електрически удар.

- b) При работа с електрически инструменти избягвайте контакт на тялото със заземени повърхности като тръби, радиатори и хладилници.

Съществува повишен риск от електрически удар, ако тялото Ви стане част от заземителния контур.

- c) Не излагайте електрическите инструменти на влиянието на влага или дъжд.

Попадането на влага в електрическите инструменти повишава риска от електрически удар.

- d) Не нарушавайте целостта на кабелите. Никога не изключвайте електрическите уреди, като издърпвате от кабела.

Пазете кабелите от източници на топлина, от смазочни материали, остри ръбове и подвижни компоненти.

Наранени или преплетени кабели повишават риска от електрически удар.

- e) Ногата използват електрически уред на открито, използвайте удължител, подходящ за външни условия на работа.

Използвайте кабел, подходящ за външни условия, който намалява риска от електрически удар.

- f) Ако е наложително използването на електрически инструмент във влажни условия, използвайте уреди с диференциална защита (RCD) срещу утечка. Използването на диференциална защита намалява риска от електрически удар.

#### 3) Лична безопасност

- a) Бъдете бдителни, внимавайте в действията си и използвайте разумно електрическите инструменти.

Не използвайте електрически инструмент, когато сте изморени, или под влиянието на лекарствени средства, алкохол или опиати.

Всяко невнимание при работа с електрически инструменти може да доведе до сериозни наранявания.

- b) Използвайте лични предпазни средства. Винаги носете защитни очила или маска.

Защитните средства, като прахозащитна маска, защитни обувки с античипа на плъзгане подметка, каска, или антифони, използвани според условията на работа, ще намалят опасността от нараняване.

- c) Предотвратяване на случайно включване.

Уверете се, че бутонът за старт на уреда е в изключено положение, преди да свържете електрическия инструмент към източник на захранване и/или батерия, нанто и преди да го вземете или пренасяте.

Пренасянето на инструменти с пръст на старт бутон, или на превключателя на захранването, носи опасност от инциденти.

- d) Отстранете всички работни приставки, преди да включите уреда към захранването. Гаечен ключ или инструмент, забравен в ротационни компоненти на електрическия инструмент, може да доведе до нараняване.

- e) Не се пресрягайте. През цялото време трябва да имате стабилна опора и да поддържате баланс на тялото.

Това осигурява по-добър контрол върху електрическите инструменти при неочаквани ситуации.

- f) Носете подходящо облекло. Не носете пренасяно широки дрехи или бижута. Дръжте косата и дрехите си далеч от движещите се части.

Широките дрехи, бижута и дълга коса могат да бъдат захванати от подвижните компоненти.

- g) Ако са осигурени устройства за присъединяване към прахоуловителни инсталации, уверете се, че са правилно присъединени.

Използването на прахоуловители и циклонни може да намали свързаните със замърсяването рискове.

- h) Не позволявайте опитността ви, придобита от честото използване на инструменти, да ви създаде самочувствие, заради което да игнорирате принципите на безопасност при работа с инструменти.

Невнимателно действие може да доведе до тежки наранявания в рамките на части от секундата.

#### 4) Експлоатация и поддръжка на електрически инструменти

- a) Не насилвайте електрическите инструменти. Използвайте подходящ електрически инструмент за съответните цели.

Подходящият електрически инструмент осигурява безопасното и по-добро извършване на работните действия при предвидените номинални параметри.

- b) Не използвайте електрическия инструмент, ако не може да бъде включен или изключен от съответния старт бутон или превключвател.  
*Всички електрически инструмент, който не може да се контролира от превключвателя, е опасен и подлежи на ремонт.*
- c) Изключете щепсела на инструмента от източника на захранване и/или извадете батерииния панел от инструмента, ако той позволява сваляне, преди да извършвате настройки, при смяна на приставки или при съхранение.  
*Тези предпазни мерки намаляват риска от случайно и нежелано включване на електрическия инструмент.*
- d) Съхранявайте неизползваните електрически инструменти далеч от достъп на деца и не позволявайте на лица, непознати с начина на работа с инструментите и тези инструкции, да работят с тях.  
*Електрическите инструменти представляват опасност в ръцете на неопитни лица.*
- e) Поддържайте електроинструментите и аксесоарите. Проверявайте централната и закрепването на подвижните части, проверявайте за повредени части, които могат да се отразят на работата на електрическите инструменти. Ако установите повреди, отстранете ги преди да използвате електрическите инструменти.  
*Много злополуки се дължат на лоша поддръжка на електрическите инструменти.*
- f) Поддържайте режещите инструменти заточени и чисти.  
*Правило поддържаните режещи инструменти, с наточени режещи елементи, се управляват и контролират по-лесно.*
- g) Използвайте електрически инструменти, приставки и аксесоари, и т.н., съгласно тези инструкции, като вземете предвид работните условия и вида работи, които ще се извършват.  
*Използване на електрическите инструменти за работи, различни от тези, за които са предвидени, може да доведе до повишен риск и опасни ситуации.*
- h) Пазете ръкохватките и повърхностите за захващане сухи, чисти, без масло и грес.  
*Хлъзгавите ръкохватки и повърхности за захващане не позволяват безопасната работа и управление на инструмента в неочаквани ситуации.*
- 5) Експлоатация и поддръжка на електрически инструменти захранвани от батерии
- a) Зареджете уредите само със зарядните устройства, посочени от производителя.  
*Зарядно устройство, подходящо за един тип батерии, може да създаде риск от пожар при използване за друг тип батерии.*
- b) Използвайте електрическите инструменти само с определения за тях тип батерии.  
*Използването на друг тип батерии създава риск от нараняване и пожар.*
- c) Ногато не използвате батериите, те трябва да се съхраняват далеч от други метални предмети като кламери, монети, ключове, гвоздеи, винтове или други малки метални предмети, които могат да осъществят контакт между клемите им.  
*Контакт между клемите на батериите може да доведе до искри или пожар.*
- d) При неподходящи условия на съхранение, батериите могат да изтечат; избягвайте контакт. Ако случайно влезете в контакт с електролитната течност, изплакнете обилно с вода. Ако попадне електролит в очите, изплакнете обилно и потърсете медицинска помощ.  
*Електролитът на батериите може да причини възпаление или изгаряния.*
- e) Не използвайте батерия или инструмент, които са повредени или модифицирани.  
*Повредените или модифицирани батерии могат да имат непредвидимо поведение, което да доведе до пожар, експлозия или риск от нараняване.*
- f) Не излагайте батерията или инструмента на огън или на прекалено висока температура.  
*Излагането на огън или на температура над 130°C може да предизвика експлозия.*
- g) Следвайте всички инструкции за зареждане и не зареждайте батерията или инструмента извън температурния диапазон, указан в инструкциите.  
*Неправилното зареждане или зареждане при температури извън определения диапазон може да повреди батерията и да увеличи риска от пожар.*
- 6) Обслужване
- a) Обслужването на електрическите инструменти трябва да се извършва само от квалифицирани сервизни работници, при използване на оригинални резервни части.  
*Това ще гарантира безопасността при работа с електрическите инструменти.*
- b) Никога не обслужвайте повредени батерии.  
*Обслужването на батериите трябва да се извършва само от производителя или от оторизираните доставчици на услуги.*

## ВНИМАНИЕ

Не допускате в зоната на работа деца и възрастни хора. Ногато не използвате електрическите инструменти, съхранявайте ги далеч от достъп на деца и възрастни хора.

## ПРЕДУПРЕЖДЕНИЯ ЗА БЕЗОПАСНОСТ ЗА БЕЗЖИЧЕН ПРОБОДЕН ТРИОН

- Електрическият инструмент трябва да се държи за изолираните захватни повърхности, когато работите с него в случай че режещата приставка влезе в контакт със скрито окабеляване или собствения си захранващ кабел.  
Контакт на режещи приставки с окабеляване под напрежение, може да доведе до протичане на ток през електрическия инструмент и токов удар на оператора.
- Използвайте скоби или друг практически начин да застопорите и укрепите обработвания детайл към стабилна платформа.  
Ако придържате обработвания детайл с ръката или срещу тялото си, той става нестабилен и се създава опасност от загуба на контрол.

## ДОПЪЛНИТЕЛНИ МЕРКИ ЗА БЕЗОПАСНОСТ

1. Винаги зареждайте батерията при температура от 0°C до 40°C. Температура, по-ниска от 0°C, ще доведе до прекомерно зареждане, което е опасно. Батерията не може да се зарежда при температура по-висока от 40°C. Най-подходящата температура за зареждане е 20°C–25°C.
  2. Не използвайте зарядното устройство непрекъснато. Когато едно зареждане приключи, оставете зарядното устройство за около 15 минути преди следващото зареждане на батерия.
  3. Не допускате проникването на чужди тела в отвората на връзката за батерията.
  4. Никога не разглобявайте презареждащите се акумулаторни батерии и зарядното.
  5. Никога не давайте на късо акумулаторните батерии. Късо съединение може да причини пренапрежение и прегряване. Това може да доведе до повреда или изгаряне на батерията.
  6. Отработените батерии не трябва да се изгарят. Това може да доведе до експлозия.
  7. Върнете батериите в магазина, от който са били закупени, веднага след като цикъла на живот на презаредените батерии стане прекалено къс за да се използват. Отработените батерии не трябва да се изхвърлят.
  8. Не поставяйте предмети върху отворите за охлаждане на зарядното устройство. Вкарването на метални или запалими предмети във вентилационните слотове е доведе до опасност от електрически удар или ще повредят зарядното устройство.
  9. Уверете се, че имате стабилен захват върху електрическия инструмент по време на работа. Нестабилният захват крие рискове от злополуки и нараняване. (Фиг. 24)
  10. При продължителна работа инструментът може да прегрее и съответно да се стигне до повреда на двигателя и превключвателя. Затова, когато корпусът се нагорещи, оставяйте острието за малко.
  11. Ако машината се използва дълго време при ниска скорост, към двигателя се прилага допълнителен товар, което може да доведе до спиране на двигателя. Винаги работете с електрическия уред така, че острието да не се закачи от материала по време на работа. Винаги регулирайте скоростта на острието, за да минава гладко рязането.
  12. Подготовка и проверка на работното място. Уверете се, че работното място отговаря на всички условия, посочени в мерките за безопасност.
  13. Уверете се, че батерията е добре и здраво поставена. Ако е и най-малко разхлабен, може да се извади и да причини инцидент.
  14. При работа се образува прах  
*Прахта, която се образува при нормална работа, може да повлияе на здравето на оператора. Препоръчва се един от следните два начина:*
    - a) Носете прахозащитна маска
    - b) Използвайте външно оборудване за прахосъбиране (незадължителни аксесоари) (Фиг. 23)
- Когато използвате външни устройства за прахосъбиране, включете адаптера с маркуца на външното устройство за прахосъбиране.
15. По време на употреба не докосвайте металната част на инструмента.
  16. Смяна на остриетата
    - Уверете се, че сте изключили старт бутона в позиция OFF и сте разкачили батерията от тялото на уреда, когато смените остриетата.
    - Не отваряйте лоста, когато буталото се движи. (Фиг. 4)
    - Уверете се, че издатините на острието са добре наместени в държача на острието. (Фиг. 4)
    - Уверете се, че острието е разположено между браздите на валяка. (Фиг. 4)
  17. Винаги когато не използвате уреда, поставяйте бутона за заключване в заключено положение. (CJ18DA)
  18. Използването на предпазителя за отломки при рязане на дървени материали намалява разцепването на рязаната повърхност. Поставете предпазителя за отломки в пространството в основата и натиснете докрай.
  19. Предпазителят за стружки
    - Предпазителят за стружки не позволява стружките да излетят настрани и подобрява работата на устройството за прахосъбиране.
    - Възможно е при рязане на метал предпазителят за стружки да бъде покрит с материал.
  20. За да избегнете разместване на острието, повреда или прекомерно износване на буталото, уверете се че повърхността на основната платформа е закрепена за работното парче, докато режете.
  21. При ниска скорост не режете дърво с дебелина повече от 10 мм или метал с дебелина повече от 1 мм.
  22. За да осигурите точно рязане при употреба на воча (Фиг. 18), винаги избирайте кръгова позиция „0“.
  23. Когато режете малка кръгова арка, намалете скоростта на подаване на машината. Ако на машината се подава прекалено бързо, това може да доведе до счупване на острието.
  24. Кръговото рязане трябва да се прави с острието относително вертикално на долната страна на основата.
  25. Рязането под ъгъл не е възможно при ползването на устройство за прахосъбиране.
  26. Свързване с почистващото устройство (продава се отделно)  
Ако свържете почистващото устройство чрез устройството за прахосъбиране и адаптера (продава се отделно), може да бъде събрана по-голямата част от праха.
  27. Когато режете метални материали, използвайте подходяща охлаждащо-мажеща течност (вретенно масло, сапунена вода и т.н.), за да удължите експлоатационния живот на острието. (Фиг. 19) И отрежете материала при средна скорост.
  28. Когато изрязвате глух отвор в недървен материал, първо пробийте отвор с бормашина или подобен инструмент и започнете рязането от него. (Фиг. 20)
  29. Не фиксирайте и не блокирайте предпазния превключвател. Освен това дръжте пръста си далеч от пусковия ключ, когато носите инструмента. В противен случай превключвателят на уреда може да се включи по погрешка и да стане инцидент. (CJ18DA)
  30. Не излагайте директно оното Ви на светлина, като гледате в нея.  
Оното ще Ви заболи, ако непрекъснато е изложено на светлина.
  31. Никога не докосвайте движещите се части.  
Никога не поставяйте ръце, пръсти или други части на тялото близо до движещите се части на инструмента.

## Български

32. Никога не работете, ако не всички предпазители са на мястото си.
- Никога не работете с този инструмент, ако не всички предпазители или защитни функции са на мястото си и в изправност. Ако поддръжката или обслужването изисква премахването на даден предпазител или защитна функция, уверете се, че сте подменили предпазителя или защитната функция преди да подновите работа с инструмента.
33. НИКОГА не оставяйте инструмента да работи без наблюдение. Изключване.
- Не оставяйте инструмента, докато не спре напълно.
34. Не използвайте електрически инструменти във взривоопасна среда, например при наличие на запалими течности, газове или прах. Прободните триони произвеждат искри, които могат да възпламенят праха или изпаренията.
35. Не подлагайте контролният панел на силни удари и не го чупете. Това би създадо проблеми.
36. Не използвайте продукта, ако уредът или клемите на батерията (за монтаж на батерията) са деформирани. Поставянето на батерията може да причини късо съединение, което може да доведе до поява на дим или запалване.
37. Поддържайте клемите на инструмента (за монтаж на батерията) чисти от пръст и прах.
- Преди работа се уверете, че в зоната на клемите няма натрупани прах и стружки.
  - По време на работа се опитвайте да избегнете попадането на стружки или прах върху батерията.
  - При прекратяване на работа или след употреба не оставяйте инструмента на място, където може да бъде изложен на прах и стружки. Неспазването на това може да причини късо съединение, което може да доведе до поява на дим или запалване.
38. Винаги използвайте инструмента и батерията при температури между  $-5^{\circ}\text{C}$  и  $40^{\circ}\text{C}$ .
- Уверете се, че прах и стружки не се натрупват върху батерията по време на работа.
  - Не съхранявайте неизползваните батерии в места, където са изложени на въздействието на прах и стружки.
  - При съхранение на батерия, отстранете евентуално натрупани стружки и прах, като не трябва да се съхранява заедно с метални предмети (болтове, гвоздеи и др.).
2. Пазете батерията от пробиване с остри предмети като гвоздеи, от удар с чук, настъпване, или от силен физически удар.
  3. Не използвайте видимо повредена или деформирана батерия.
  4. Не използвайте батерията с обратен поларитет.
  5. Не свързвайте батерията директно към електрически източници, или към куплунга на запалката в лека кола.
  6. Не използвайте батерията за цели, различни от предназначението ѝ.
  7. Ако батерията не може да се зареди напълно, дори след като изтече препоръчвания период от време, незабавно прекратете последващи опити за зареждане.
  8. Не излагайте батерията на високи температури или налягане, не поставяйте в микровълнова фурна, сушилни или контейнери под високо налягане.
  9. При установяване на теч или неприятна миризма от батерията, не излагайте на въздействието на силна топлина или открити пламъци.
  10. Не използвайте батерията в мета, където се генерира силно статично електричество.
  11. Ако батерията тече, има неприятна миризма, загрява или се обезцвети и деформира, или ако се появят необичайни признаци при употреба, презареждане и съхранение, незабавно я отстранете от оборудването или зарядното устройство и не я използвайте.
  12. Не потапяйте батерията и не позволявайте навлизането на течности в нея. Проникването на проводими течности като например вода, може да доведе до повреда и да причини пожар или експлозия. Съхранявайте батерията на хладно и сухо място, далеч от горими и леснозапалими материали. Избягвайте атмосфери с корозивни газове.

## ВНИМАНИЕ ЗА ЛИТИЕВО-ЙОННАТА БАТЕРИЯ

За да удължите живота на литиево-йонната батерия, тя има защитна функция за прекъсване на подаването на заряд.

В случаите 1 до 3, описани по-долу, когато използвате това изделие, дори при натискане на спусъка, моторът може да спре. Това не е в следствие на повреда, а на защитна функция.

1. Когато разрядът на батерията намалее значително, моторът спира.  
В такъв случай, заредете батерията незабавно.
2. Ако инструментът е бил претоварен, моторът може да спре. В този случай, освободете спусъка и отстранете причината за претоварване. След това може да използвате уреда отново.
3. Ако батерията е прегряла при претоварване, тя може да откаже да работи.  
В този случай, спрете използването ѝ, и я оставете да се охлади. След това може да използвате уреда отново.

Освен това, моля, спазвайте следните предупреждения.

### ПРЕДУПРЕЖДЕНИЕ

За да предотвратите разреждане на батерията, загряване, поява на дим, запалване и експлозия, уверете се, че спазвате указанията за безопасност.

1. Уверете се, че по батерията не се натрупват прах и стружки.
- Уверете се, че по батерията не се натрупват прах и стружки по време на работа.

### ВНИМАНИЕ

1. Ако електролит от батерията попадне в очите, не ги търкайте, а изплакнете обилно с чиста, напр. чешмяна, вода и потърсете незабавно лекарска помощ.  
Ако не се вземат мерки, електролитът може да причини очни проблеми.
2. Ако електролит от батерията попадне върху кожата или дрехите, незабавно измийте с чиста, напр. чешмяна, вода.  
Възможно е електролитът да причини кожно възпаление.
3. Ако при първото използване на батерията забележите ръжда, неприятен мирис, прегряване, обезцветяване, деформиране и/или други нередности, не я използвайте и я върнете на доставчика или търговеца, от който сте я закупили.

### ПРЕДУПРЕЖДЕНИЕ

Ако чуждо тяло, което е проводник, попадне върху клемите на литиево-йонната батерия, тя може да даде на късо и да причини пожар. Когато съхранявате литиево-йонната батерия спазвайте следните правила за безопасност.

- В куптията за съхраняване не поставяйте проводящи предмети като гвоздеи, парчета проводници и медна тел.

- За да предотвратите късо съединение, след вкарване на батерията в електрическия инструмент поставяйте капака ѝ така, че вентилаторът да не се вижда.

## ОТНОСНО ТРАНСПОРТА НА ЛИТИЕВО-ЙОННА БАТЕРИЯ

При транспортиране на литиево-йонна батерия, моля спазвайте следните предпазни мерки.

### ПРЕДУПРЕЖДЕНИЕ

Уведомете транспортната компания, че пратката съдържа литиево-йонна батерия, информирайте компанията за нейната изходна мощност и спазвайте инструкциите на транспортната компания, когато уреждате транспорта.

- Литиево-йонните батерии, които надвишават изходна мощност от 100 Wh, се считат за транспортна категория Опасни стоки и изискват прилагането на специални процедури.
- За транспортиране в чужбина трябва да спазите международните закони и правила и разпоредби на страната, до която се транспортират.
- Ако BSL36B18 е монтиран в електроинструмента, мощността ще надвиши 100 Wh и уредът ще бъде класифициран като опасен товар съгласно класификацията на товарите.

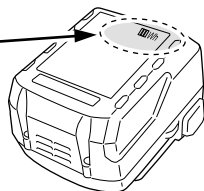
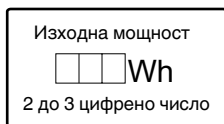

## ИМЕНА НА ЧАСТИТЕ (Фиг. 1–Фиг. 24)

①	Превключвател	⑭	Заводска табела
②	Отключващ бутон	⑮	Панел на превключвателя
③	LED лампа	⑯	Фиксатор
④	Лост	⑰	Циферблат
⑤	Острие	⑱	Сигнална лампа
⑥	Направляваща ролка	⑲	Бутало
⑦	Смяна на копчето	⑳	Стойка за острието
⑧	Основна пластина	㉑	Основен болт
⑨	Основна плоча	㉒	Предпазител за отпадъци
⑩	Шестостенен гаечен ключ	㉓	Предпазител за стружки
⑪	Двигател	㉔	Под основа (незадължителни аксесоари)
⑫	Батерия	㉕	Винт
⑬	Ръкохватка	㉖	Превключвател на индикатора за останал заряд на батерията







⑳	Лампа на индикатора за останал заряд на батерията	㉓	▽ знак
㉑	Превключвател на индикатора за батерията	㉔	Полукръгла част
㉒	Лампа на индикатор за нивото на батерията	㉕	Скала
㉓	Водач (незадължителни аксесоари)	㉖	Устройство за прахосъбиране
㉔	Винт за дърво / Пирон	㉗	Прорез
㉕	Масльонка	㉘	Адаптер (незадължителни аксесоари)

## СИМВОЛИ







### ПРЕДУПРЕЖДЕНИЕ

Използвани са следните показни символи за машината. Уверете се, че разбирате значението им преди употреба.

	CJ18DA / CJ18DB: Безжичен прободен трион
	За да намали риска от наранявания, потребителят трябва да прочете ръководството за работа.
	Само за страни от ЕС Не изхвърляйте електрически уреди заедно с битовите отпадъци! Във връзка с разпоредбите на Европейска Директива 2012/19/ЕС за електрическите и електронни уреди и нейното приложение съгласно националните законодателства, електрически уреди, които излизат от употреба, трябва да се събират отделно и предават в специализирани пунктове за рециклиране.
	Постоянен ток
	Номинално напрежение
	Скорост на празен ход
	Тегло (Според процедура 01/2014 на ЕРТА)
	Включване
	Изключване
	Изключете батерията
	Заклучване
	Отключване
	Дърво
	Метал

	Неръждаема стомана
	Превключвател на индикатор за ниво на батерия
	Батерията е почти изцяло разредена. Заредете батерията при първа възможност
	Батерията е наполовина разредена.
	Батерията има достатъчен заряд.
	Предупреждение
	Забранено действие

## Батерия

	Свети; Остават над 75% от заряда на батерията.
	Свети; От заряда на батерията остават 50%–75%.
	Свети; От заряда на батерията остават 25%–50%.
	Свети; От заряда на батерията остават по-малко от 25%.
	Мига; Батерията е почти изцяло разредена. Заредете батерията при първа възможност.
	Мига; Отдаването на мощност е спряно поради високата температура. Извадете батерията от инструмента и я оставете да се охлади напълно.
	Мига; Отдаването на мощност е спряно поради повреда или неизправност. Проблемът може да бъде батерията, така че моля свържете се с търговския си представител.

## СПЕЦИФИКАЦИИ

Модел	CJ18DA	CJ18DB
Напрежение	18 V	
Максимална дълбочина на рязане	Дърво 135 мм Мека стомана 10 мм Неръждаема стомана 2,5 мм	
Обороти на празен ход	0–2500 мин <sup>-1</sup>	550–2500 мин <sup>-1</sup>
Ход	26 мм	
Минимален радиус на рязане	25 мм	
Тегло*	2,5 кг (BSL1850C) 2,9 кг (BSL36B18)	2,6 кг (BSL1850MA) 2,9 кг (BSL36B18)

\* Съгласно ЕРТА-процедура 01/2014  
В зависимост от прикачената батерия. Най-голямото тегло се измерва с BSL36B18.

## ЗАБЕЛЖКА

Благодарение на непрекъснатата програма за проучване и разработване на HiKOKI, спецификациите, посочени тук, са предмет на промяна без предизвестие.

## ЗАРЕЖДАНЕ

Преди да използвате електрическият инструмент, заредете батерията както следва.

- Свържете кабела на зарядното устройство към контакт.**  
Когато свържете щепсела на зарядното устройство, индикаторната лампа ще мига в червено (на интервали от 1 секунда).
  - Поставете батерията в зарядното устройство.**  
Вкарайте батерията плътно в зарядното устройство, както е показано на **Фиг. 3**.
  - Заредване**  
Когато вкарвате батерия в зарядното устройство, пилотната лампа ще светне непрекъснато в червено. Когато батерията бъде заредена напълно, пилотната лампа ще мига в червено (на интервали от 1 секунда). (Вижте **Таблица 1**)
- (1) Индикация на пилотна лампа  
Индикациите на пилотната лампа ще бъдат тези като показаните в **Таблица 1**, според състоянието на зарядното устройство или акумулаторната батерия.

## СТАНДАРТНИ АКСЕСОАРИ

В допълнение към основния комплект (1 комплект) са предоставени и аксесоарите и приставките, изброени на стр. 231.

Стандартните приставки и аксесоари са предмет на промяна без предупреждение.

## ПРИЛОЖЕНИЯ

- Рязане на различни видове дърво и джобни прорези
- Рязане на лека стоманена пластина, алуминиева пластина и медна пластина
- Рязане на синтетични смоли, като фенолна смола и винил хлорид
- Рязане на тънки и меки строителни материали
- Рязане на пластина от неръждаема стомана (с острие номер 97)

Таблица 1

Индикации на пилотната лампа				
Пилотна лампа (червена)	Преди зареждане	Мига	Светва за 0,5 секунди. Не свети за 0,5 секунди. (изгасва за 0,5 секунди)	/
	По време на зареждане	Свети	Свети непрекъснато	
	Завършено зареждане	Мига	Светва за 0,5 секунди. Не свети за 0,5 секунди. (изгасва за 0,5 секунди)	
	Режим готовност поради прегряване	Мига	Светва за 1 секунда. Не свети за 0,5 секунди. (изгасва за 0,5 секунди)	Прегряла батерия. Зареждането не е възможно. (Зареждането ще започне след охлаждане на батерията)
	Невъзможно зареждане	Мига	Светва за 0,1 секунда. Не светва за 0,1 секунда. (изгасва за 0,1 секунда)	Повреда в батерията или зарядното устройство

(2) Относно температурата и времето за зареждане на акумулаторната батерия  
 Температурата и времето за зареждане ще бъдат тези, показани в **Таблица 2**.

Таблица 2

Зарядно		UC18YFSL	
Батерия			
Напрежение при зареждане	V	14,4V	18V
Вид батерия		Li-ion	
Температури, при които батерията може да бъде заредена		0°C–50°C	
Време за зареждане на батерията до приблизителен капацитет. (При 20°C)			
1,5 Ah	мин	22 (4 клетките)	22 (5 клетките)
2,0 Ah	мин	30 (4 клетките)	30 (5 клетките)
2,5 Ah	мин	35 (4 клетките)	35 (5 клетките)
3,0 Ah	мин	45 (8 клетките/4 клетките)	45 (10 клетките/5 клетките)
4,0 Ah	мин	60 (8 клетките)	60 (10 клетките)
5,0 Ah	мин	75 (8 клетките)	75 (10 клетките)
6,0 Ah	мин	90 (8 клетките)	90 (10 клетките)
8,0 Ah	мин	–	120 (10 клетките)

**ЗАБЕЛЖКА**

Времето за зареждане може да варира според околната температура и източника на напрежение.

4. **Разначете захранващия кабел на зарядното устройство от контакта.**

5. **Хванете добре зарядното устройство и издърпайте батерията.**

**ЗАБЕЛЖКА**

Уверете се, че сте извадили батерията от зарядното устройство след употреба и я запазете.

**Относно електрическите разряди при нови батерии и т.н.**

Тъй като вътрешният химически състав на новите батерии или батерии, които не са били ползвани дълго време, не е активиран, електрическият разряд може да е нисък при първа и втора употреба. Това е временно явление и нормалното време за зареждане ще бъде възстановено, като презаредите батериите 2–3 пъти.

**Как да удължите работата на батериите.**

- Презареждайте батериите, преди да се изтопят напълно. Когато усетите, че мощността на уреда намалява, спрете употреба и заредете батерията. Ако продължите работа с уреда и изхабите електрическия ток, батерията може да се повреди и животът ѝ ще бъде по-кратък.
- Избягвайте презареждане при високи температури. Зареждаемата батерия ще бъде гореща веднага след употреба. Ако в това състояние батерията се презареди веднага след употреба, вътрешният ѝ химически състав ще се влоши и животът на батерията ще се скъси. Оставете батерията и я заредете, след като е истинска за известно време.

**ВНИМАНИЕ**

- Ако батерията се зарежда в загрято състояние, поради излагане на пряка слънчева светлина или поради непосредствено използване, сигналната лампа на зарядното светва за 1 секунда, изгасва за 0,5 секунди (изкл. за 0,5 сек.). В такъв случай, първо оставете батерията да се охлади и след това започнете зареждането ѝ.

# Български

- Когато пилотната лампа мига (на интервали от 0,2 сек.), проверете за и отстранете чужди тела от конектора на зарядното устройство. Ако няма чужди тела, вероятно батерията или зарядното устройство са повредени. Занесете ги в оторизиран сервизен център.
- Тъй като са необходими около 3 секунди на вградения микрокомпютър, за да потвърди, че батерията, зарежданата с UC18YFSL е извадена, изчакайте поне 3 секунди преди да я поставите отново и да продължите зареждането. Ако батерията бъде поставена преди да минат 3 секунди, може да не бъде заредена правилно.

\*2 Превключване на операцията <CJ18DB>

- Не работете с инструмента, докато превключвателят е натиснат.

\*3 Сигнали на LED индикатора

## ЗАБЕЛЕЖКА

За да предотвратите консумацията на батерията, изключвайте LED светлината често. Лампата угасва след като бутонът бъде освободен.

\*4 Регулиране на основата (CJ18DA)

## ЗАБЕЛЕЖКА

Ако използвате батерия със светлинен индикатор, моля проверете индикатора за оставящия заряд на батерията.

## МОНТАЖ И ЕКСПЛОАТАЦИЯ

Действие	Фигура	Страница
Отстраняване и поставяне на батерия	2	2
Зареждане	3	2
Смяна на остриетата	4	3
Настройване на работната скорост на острието (CJ18DB)	5	3
Регулиране на орбиталната работа	6	3
Предпазител за отпадъци	7	4
Предпазител за стружки	8	4
Под основа*1 (продава се отделно)	9	5
Подмяна на основната плоча	10	5
Съхраняване на шестостенния гаечен ключ	11	5
Работа на превключвателя*2	12	5
Начин на употреба на LED индикатора*3	13	6
Регулиране на основата*4 (CJ18DA)	14	6
Регулиране на основата (CJ18DB)	15	6
Монтиране на водача (продава се отделно)	16	6
Рязане в права линия	17	7
Рязане на кръг или кръгова дъга	18	7
Рязане на метални материали	19	7
Рязане на джобни прорези	20	7
Рязане под ъгъл	21	8
Относно рязане на пластини от неръждаема стомана	22	8
Свързване с почистващо устройство (продава се отделно)	23	9
Избор на приставки и аксесоари	—	232

\*1 Подбаза

## ЗАБЕЛЕЖКА

Когато подосновата е прикачена, излизането на острието извън материала, който режете, ще бъде намалено с 3 мм Когато острието е преместено в най-долната точка, уверете се, че то излиза извън материала.

## ИЗБОР НА ОСТРИЕТА

### Остриета аксесоари

За да се осигури максимална работна ефективност и най-добри резултати, важно е да се избере най-подходящото острие за типа и дебелината на материала, който ще бъде рязан. Номерът на острието е гравирен в областта на монтажната част на всяко острие. Изберете подходящото острие, като направите справка с Таблица 3.

## ПОДДРЪЖКА И ПРОВЕРКА

### ВНИМАНИЕ

Уверете се, че ключът е изключен и акумулаторът е свален преди поддръжка и проверка.

#### 1. Инспекция на острието

Продължителната употреба на затъпено или повредено острие ще доведе до по-ниска ефективност на рязането и може да претовари двигателя. Подменете острието с ново, веднага щом забележите прекалено износване.

#### 2. Инспекция на фиксиращите винтове

Редовно инспектирайте всички фиксиращи винтове и се уверете, че са добре затегнати. Ако установите разхлабен винт, незабавно го затегнете. Неспазването на горното крие рискове от сериозни злополуки.

#### 3. Поддръжка на мотора

Намотките на мотора са „сърцето“ на уреда. Упражнявайте особено внимание към намотките, тъй като могат да се повредят от попадане на влага и/или масло по тях.

#### 4. Проверка на клемите (инструмент и батерия)

Уверете се, че по клемите не са се събрали прах и стружки. От време на време проверявайте преди, по време и след операцията.

### ВНИМАНИЕ

Отстранете евентуално натрупани стружки и прах от клемите.

В противен случай има опасност от повреда.

#### 5. Външно почистване

При замърсяване избършете инструмента с мека, суха кърпа или кърпа, навлажнена със сапунена вода. Не използвайте разтворители на алкохолна, бензинова основа, или разреждители за бои, тъй като те ще разядат пластмасовите повърхности.



## 6. Съхранение

Съхранявайте инструмента и батерията при температура под 40°C на място, недостъпно за деца.

### ЗАБЕЛЕЖКА

Съхранение на литиево-йонни батерии.

Уверете се, че литиево-йонните батерии са напълно заредени, преди да ги оставите за съхранение.

Продължително съхранение (3 месеца или повече) на непълно заредени батерии може да доведе до лоша работа, значително скъсяване на живота на батериите или да ги направи негодни за употреба.

Въпреки това, батерии със значително скъсен живот могат да бъдат възстановени, чрез няколкократно зареждане и пълното им разреждане от два до пет пъти.

Ако полезният живот на батерията е значително съкратен, независимо от многократното зареждане и използване, считайте батерията за износена и сменете с нова.

### ВНИМАНИЕ

По време на работа и поддръжка на електрически уреди трябва да се спазват разпоредбите и стандартите за безопасност за всяка страна.

#### Важна информация за батерии за безжични инструменти NiKOKI

Моля, винаги използвайте нашите оригинални батерии. Не гарантираме безопасността и работата на уреда, когато се използват батерии, различни от посочените от нас, или когато са правени промени по батериите (като разглобяване и подмяна на клетките или други вътрешни компоненти).

### ГАРАНЦИЯ

Предоставяме гаранция за електрически инструменти NiKOKI съгласно специфичните местни законодателства на съответните държави. Тази гаранция не покрива дефекти или щети поради неправилна употреба, злоупотреба или нормалното износване на уреда. В случай на рекламата, моля, изпратете електрическия инструмент, в неразглобен вид, с ГАРАНЦИОННАТА КАРТА, намираща се в края на инструкциите, до оторизиран сервизен център на NiKOKI.

### Информация за шумово замърсяване и вибрации

Измерените стойности отговарят на изискванията на EN62841 и съответстват на ISO 4871.

Измерено А-претеглено шумово ниво:

96 dB (A) (CJ18DA, CJ18DB)

Измерена А-претеглена сила на звука:

85 dB (A) (CJ18DA, CJ18DB)

Неточност К : 5 dB (A)

Носете антифони.

Общи стойности на вибрации (векторна сума) определени съгласно EN62841.

Рязане на дъски:

Стойност на емисия на вибрации **a<sub>h</sub>, B** =

7,5 м/сек<sup>2</sup> (CJ18DA)

9,0 м/сек<sup>2</sup> (CJ18DB)

Неточност К = 1,5 м/сек<sup>2</sup>

Рязане на метални листи:

Стойност на емисия на вибрации **a<sub>h</sub>, M** =

6,0 м/сек<sup>2</sup> (CJ18DA)

8,0 м/сек<sup>2</sup> (CJ18DB)

Неточност К = 1,5 м/сек<sup>2</sup>

Декларираната обща стойност на вибрациите и декларираната стойност на шумовите емисии са измерени в съответствие със стандартен метод за изпитване и могат да бъдат използвани за сравняване на един инструмент с друг.

Те могат да се използват и при предварителна оценка на експозицията.

### ПРЕДУПРЕЖДЕНИЕ

- Излъчването на вибрации и шум по време на действителната употреба на електроинструмента може да се различава от декларираната обща стойност в зависимост от начините, по които се използва инструментът, особено какъв вид детайл се обработва; и
- Идентифициране на мерките за безопасност за оператора, въз основа оценка на въздействието при действителни условия на използване (като се вземат предвид всички елементи от работния цикъл, като периоди на включване и изключване, както и работа на празни обороти непосредствено преди и след момента на използване).

### ЗАБЕЛЕЖКА

Благодарение на непрекъснатата програма за проучване и разработване на NiKOKI, спецификациите, посочени тук, са предмет на промяна без предизвестие.

Таблица 3 Списък на подходящи остриета

Материал за рязане	Острие Качество на материала	Номер 1 (Екстра дълго)	Номер 11	Номер 12	Номер 15	Номер 16	Номер 21	Номер 22	Номер 41	Номер 97
		Дебелина на материала (мм)								
Дървесина	Обикновена дървесина	Под 135	10-55	Под 20	/	/	10-55	5-40	10-65	/
	Шперплат	/	5-30	Под 10	/	/	5-30	3-20	/	/
Желязна пластина	Пластина от мека стомана	/	/	/	3-6	Под 3	/	/	/	2-5
	Пластина от неръждаема стомана	/	/	/	/	/	/	/	/	1,5-2,5
Цветни метали	Алуминий, мед, месинг	/	/	/	3-12	Под 3	/	/	/	Под 5
	Алуминиева дограма	/	/	/	Височина до 25	/	/	/	/	Височина до 25
Пластмаси	Фенолна смола, меламин, смола и т.н.	/	/	/	5-20	Под 6	5-15	Под 6	/	5-15
	Винил хлорид, акрилна смола и т.н.	/	5-30	Под 10	5-20	Под 5	5-30	3-20	/	5-15
	Полиетиленова пяна, стиролова пяна	/	10-55	3-25	5-25	3-25	10-55	3-40	/	5-25
Хартиена маса	Картон, велпапе	/	10-55	3-25	/	/	10-55	3-40	/	/
	Фазер	/	/	/	3-25	Под 6	/	/	/	3-25
	Гипсофазер	/	/	/	/	Под 6	/	/	/	/

**ЗАБЕЛЕЖКА**

Минималният радиус на срязване за остриета номер 1 (Свръхдълго), номер 21, номер 22 и номер 41 е 100 мм.

## ОТСТРАНЯВАНЕ НА НЕИЗПРАВНОСТИ

Използвайте инспекциите в таблицата по-долу, ако инструментът не функционира нормално. Ако с това проблемът не бъде отстранен, обърнете се към вашия дилър или към оторизирания сервизен център на HiKOKI.

Симптом	Възможна причина	Отстраняване
Уредът не работи	Няма повече енергия в акумулатора	Заредете акумулатора.
	Батерията не е напълно поставена.	Вкарайте батерията навътре, докато чуete леко щракване.
Уредът е спрял внезапно	Уредът е бил пренатоварен	Отстранете проблема, причиняващ претоварването.
		По време на работа, намалете приложения натиск.
Острие - не може да се монтира - изпада	Формата на монтажната част не съвпада	Използвайте подходящия режещ диск (Вижте „Избор на аксесоари“)
	Лостът е отворен.	Затворете лоста
	Вътре в държача на острието има чужди тела.	Отстранете чуждото тяло.
Превключвателят не може да се издърпа	Бутонът за заключване е натиснат (CJ18DA)	Освободете бутона за заключване.
Чува се необичайно висок шум, когато пусковият превключвател бъде натиснат.	Пусковият превключвател трябва да се натиска леко. (CJ18DA)	Това не означава, че има неизправност. Това не се случва, ако пусковият превключвател бъде натиснат докрай.
Режещият диск се износва твърде бързо.	Не се използва правилното машинно масло при рязане на метални материали	Използвайте машинно масло (турбинно масло и т.н.)
	Броят на ударите е твърде висок	Завъртете диска на по-ниска настройка от текущата. (CJ18DB) (Превключване в режим на ниска скорост при рязане на плочи от неръждаема стомана) (Вж. „Настройване на работната скорост на острието“)
	Твърде голям натиск по време на работа	По време на работа, намалете приложения натиск.
Не може да реже правилно.	Режещият диск е неподходящ за качеството и дебелината на материала за рязане	Използвайте правилния режещ диск (Вижте „Избор на аксесоари“)
	Скоростта и орбиталната позиция са неподходящи за качеството и дебелината на материала, подлежащ на изрязване	Задайте подходящата скорост и орбитална позиция (Вж. „Монтаж и експлоатация“ Фиг. 17–22 на стр. 208)
	Режещият диск е износен, повреден или с нарушена цялост	Подменете с нов режещ диск.

## OPŠTA BEZBEDNOSNA UPOZORENJA ZA ELEKTRIČNI ALAT

### ⚠ UPOZORENJE

Pročitajte sva bezbednosna upozorenja, uputstva, ilustracije i specifikacije koje ste dobili uz ovaj električni alat.

*Propust da se slede sva dole navedena uputstva može da izazove strujni udar, požar i/ili teške povrede.*

Sačuvajte sva upozorenja i uputstva za buduću upotrebu.

Izraz „električni alat“ u ovim upozorenjima odnosi se na električni alat napajan iz mreže (pomoću kabla) ili na alat napajan iz baterije (bez kabla).

#### 1) Bezbednost radnog područja

- a) Radno područje održavajte čistim i dobro osvetljenim.

*Zbog zakrčenog ili mračnog prostora mogu se dogoditi nesreće.*

- b) Električnim alatom nemojte da rukujete u eksplozivnoj atmosferi, na primer u prisustvu zapaljivih tečnosti, gasova ili prašine.

*Električni alati stvaraju varnice koje mogu da zapale prašinu ili isparenja.*

- c) Decu i posmatrače držite podalje dok rukujete električnim alatom.

*Zbog ometanja možete da izgubite kontrolu nad njim.*

#### 2) Električna bezbednost

- a) Utikači električnog alata moraju da odgovaraju utičnici. Nikada ni na koji način nemojte da prepravljate utikač. Nemojte da koristite nikakve adaptere za utikače dok rukujete uzemljenim električnim alatom.

*Utikači koji nisu prepravljani i odgovarajuće utičnice smanjuju opasnost od strujnog udara.*

- b) Izbegavajte kontakt sa uzemljenim površinama kao što su cevi, radijatori, šporeti ili frižideri.

*Opasnost od strujnog udara se povećava ako vam je telo uzemljeno.*

- c) Električni alat nemojte da ostavljate na kiši ili izloženog vlazi.

*Voda koja prodre u električni alat povećava opasnost od strujnog udara.*

- d) Nemojte da zloupotrebljavate kabl. Kabl nikada nemojte da koristite da biste nosili, vukli ili isključivali iz struje električni alat.

*Kabl držite podalje od toplote, ulja, oštih ivica ili pokretnih delova.*

- e) Kada električni alat koristite napolju, koristite produžni kabl koji je predviđen za spoljnu upotrebu.

*Korišćenjem kabla koji je predviđen za spoljnu upotrebu smanjuje se opasnost od strujnog udara.*

- f) Ako nije moguće izbeći upotrebu električnog alata na vlažnom mestu, koristite napajanje zaštićeno zaštitnom strujnom sklopkom (RCD).

*Korišćenjem RCD-a smanjuje se opasnost od strujnog udara.*

#### 3) Lična bezbednost

- a) Kada rukujete električnim alatom budite na oprezu, pazite šta radite i koristite zdrav razum. Nemojte da koristite električni alat kada ste umorni ili ako ste pod uticajem droge, alkohola ili lekova.

*Trenutak nepažnje tokom upotrebe električnog alata može dovesti do teške povrede.*

- b) Koristite ličnu zaštitnu opremu. Uvek nosite zaštitu za oči.

*Zaštitna oprema kao što je maska za prašinu, neklizajuća radna obuća, šlem i zaštita za sluh, koja se koristi u odgovarajućim uslovima, smanjuje opasnost od povredivanja.*

- c) Onemogućite slučajno uključivanje. Pre priključivanja na izvor napajanja i/ili baterije, uzimanja ili prenošenja alata, proverite da li se prekidač nalazi u položaju isključeno.

*Prenošenje električnog alata sa prstom na prekidaču ili uključivanje napajanja alata dok je prekidač u položaju uključeno može dovesti do nesreće.*

- d) Pre uključivanja električnog alata uklonite ključ za podešavanje.

*Ključ koji je ostao pričvršćen na rotacionom delu električnog alata može da nanese povrede.*

- e) Nemojte se isticati. Sve vreme održavajte dobar oslonac i ravnotežu.

*Zahvaljujući tome imaćete bolju kontrolu nad električnim alatom u neočekivanim situacijama.*

- f) Nosite odgovarajuću odeću. Nemojte da nosite široku odeću ili nakit. Kosu i odeću držite podalje od pokretnih delova.

*Pokretni delovi mogu da zahvate široku odeću, nakit ili dugu kosu.*

- g) Ako uređaj ima priključak za posudu za izvlačenje i prikupljanje prašine, postarajte se da ona bude ispravno priključena i korišćena.

*Upotrebom posude za prikupljanje prašine mogu da se smanje opasnosti povezane s prašinom.*

- h) Ne dopustite da poznavanje stečeno usled česte upotrebe alata utiče na to da postanete puni poverenja i da ignorišete principe bezbednosti alata.

*Neoprezno rukovanje može da izazove ozbiljnu povredu u deliću sekunde.*

#### 4) Upotreba i održavanje električnog alata

- a) Nemojte koristiti električni alat na silu. Koristite električni alat koji odgovara poslu koji želite obaviti.

*Odgovarajućim električnim alatom posao ćete obaviti bolje i bezbednije pri brzini za koju je predviđen.*

- b) Nemojte da koristite električni alat ako ne možete da ga uključite i isključite prekidačem.

*Svaki električni alat kojim ne može da se upravlja prekidačem predstavlja opasnost i mora biti popravljeno.*

- c) Izvucite utikač iz izvora napajanja i/ili uklonite bateriju, ako može da se izvadi, iz električnog alata pre vršenja bilo kakvih podešavanja, menjanja pribora ili odlaganja električnog alata. Ove preventivne mere bezbednosti smanjuju opasnost od slučajnog uključivanja električnog alata.

- d) Nekorišćeni električni alat odložite van domašaja dece i nemojte dozvoliti da ga koriste osobe koje nisu upoznate s njim ili ovim uputstvima. Električni alat je opasan u rukama osoba koje ne znaju kako se on koristi.

- e) Održavajte električni alat i dodatke. Proverite da li su pokretni delovi dobro namešteni i pričvršćeni, da li ima delova koji su polomljeni ili postoji neko stanje koje može uticati na rad električnog alata. Ako je oštećen, električni alat treba popraviti pre upotrebe.

*Mnoge nezgode su izazvane električnim alatom koji nije dobro održavan.*

- f) Alate za sečenje održavajte oštrim i čistim.

*Manja je verovatnoća da će se zaglaviti ispravno održavani alat za sečenje sa naoštrenim oštricama i takav alat je lakše kontrolisati.*

## BEZBEDNOSNA UPOZORENJA ZA BEŽIČNU TESTERU ZA BUŠENJE

- g) Električni alat, pribor, rezne pločice itd. koristite u skladu sa ovim uputstvima, uzimajući u obzir uslove rada i posao koji treba obaviti.  
*Korišćenje električnog alata za namene za koje nije predviđen može prouzrokovati opasne situacije.*
- h) **Održavajte ručke i površine koje se hvataju suvim, čistim i bez ulja i masti.**  
*Klizave ručke i površine za hvatanje ne dopuštaju bezbedno rukovanje i kontrolu alata u neočekivanim situacijama.*
- 5) **Upotreba i održavanje alata s baterijom**
- a) **Dopunjavajte isključivo punjačem koji je predvideo proizvođač.**  
*Punjač koji je predviđen za jednu bateriju može da izazove opasnost od požara kada se koristi za drugu bateriju.*
- b) **Koristite električni alat isključivo sa konkretno predviđenim baterijama.**  
*Korišćenje bilo koje druge baterije može izazvati opasnost od povredjenja i požara.*
- c) **Kada se baterija ne koristi, držite je podalje od metalnih predmeta kao što su spajalice, novčići, ključevi, ekseri, zavrtnji ili drugi mali metalni predmeti koji mogu napraviti spoj između dva kontakta.**  
*Stvaranje kratkog spoja između kontakta na bateriji može da izazove opekotine ili požar.*
- d) **U uslovima pogrešnog korišćenja, tečnost može da iscuri iz baterije; izbegavajte kontakt. Ako do kontakta slučajno dođe, isperite vodom. Ako vam tečnost dospe u oči, potražite i pomoć lekara.**  
*Tečnost iscurila iz baterije može da izazove iritaciju ili opekotine.*
- e) **Ne koristite bateriju ili alat koji je oštećen ili modifikovan.**  
*Oštećene ili modifikovane baterije mogu izazvati nepredvidljivo ponašanje koje dovodi do požara, eksplozije ili opasnosti od povreda.*
- f) **Nemojte izlagati bateriju ili alat vatri ili prekomernoj temperaturi.**  
*Izlaganje vatri ili temperaturi iznad 130°C može izazvati eksploziju.*
- g) **Pratite sva uputstva za punjenje i ne punite bateriju ili alat van temperaturnog opsega navedenog u uputstvima.**  
*Nepravilno punjenje ili na temperaturama izvan navedenog opsega može oštetiti bateriju i povećati rizik od požara.*
- 6) **Servisiranje**
- a) **Servisiranje vašeg električnog alata prepustite stručnom serviseru koji će koristiti isključivo identične rezervne delove.**  
*Time će se očuvati bezbednost električnog alata.*
- b) **Nikada ne koristite oštećene baterije.**  
*Servis baterija treba da vrše samo proizvođač ili ovlašćeni pružaoci usluga.*
- MERE PREDOSTROŽNOSTI**  
**Decu i nemoćne osobe držite podalje.**  
**Kada se ne koristi, alat treba držati van domašaja dece i nemoćnih osoba.**

1. **Držite električni alat za izolovane rukohvate kada tokom izvođenja radova pribor za sečenje može doći u kontakt sa skrivenim žicama ili sopstvenim kablom.**  
Pribor za sečenje koji dođe u kontakt sa žicom pod naponom može da prenese napon do nepokrivenih metalnih delova električnog alata zbog čega rukovalac može da doživi strujni udar.

2. **Koristite stezaljke ili drugi praktičan način da biste pričvrstili i održali radni deo na stabilnoj platformi.**  
Držanje radnog dela rukom ili naslonjenog na telo ostavlja ga nestabilnim i može dovesti do gubitka kontrole.

## DODATNA BEZBEDNOSNA UPOZORENJA

1. Bateriju uvek puniti na temperaturi od 0°C–40°C. Temperatura manja od 0°C će dovesti do pregrevavanja koje je opasno. Baterija ne može da se puni pri temperaturi većoj od 40°C.  
Najpogodnija temperatura za punjenje je od 20°C–25°C.
2. Ne koristite neprekidno punjač.  
Kada se jedno punjenje završi, ostavite punjač na 15 minuta pre sledećeg punjenja baterije.
3. Nemojte dozvoliti da strani predmeti dospeju u otvor za priključivanje punjive baterije.
4. Nikada nemojte da rastavlјate punjivu bateriju i punjač.
5. Nikada nemojte da pravite kratak spoj na punjivoj bateriji. Izazivanje kratkog spoja će stvoriti jaku struju i pregrevanje. Posledice će biti opekotine ili oštećenje baterije.
6. Bateriju nemojte bacati u vatru. Baterija koju zahvati vatra može da eksplodira.
7. Odnosite bateriju u prodavnicu u kojoj ste je kupili čim njeno trajanje nakon punjenja postane suviše kratko da bi mogla da se koristi. Bateriju kojoj je istekao radni vek nemojte da bacite.
8. Nemojte da gurate predmete u ventilacione otvore na punjaču. Guranjem metalnih ili zapaljivih predmeta u ventilacione otvore na punjaču nastaje opasnost od strujnog udara ili oštećenje punjača.
9. Tokom rada čvrsto držite alat. Ako to ne uradite posledice mogu biti nezgode ili povrede. (Sl. 24)
10. Pri neprekidnoj upotrebi ove jedinice, jedinica se može pregreјati, što može dovesti do oštećenja u motoru i prekidaču. Stoga, kada se kućiste zagreје, prestanite sa korišćenjem sečiva na neko vreme.
11. Ako se mašina neprekidno koristi pri maloj brzini, dodatni tovar se primenjuje na motor što može da dovede do zastoja motora. Uvek rukujte električnim alatom tako da materijal ne uhvati oštricu u toku rukovanja. Uvek prilagodite brzinu oštrice kako biste omogućili lako sečenje.
12. Priprema i provera radnog okruženja. Proverite da li radno mesto ispunjava sve uslove opisane u merama predostrožnosti.
13. Postarajte se da baterija bude dobro pričvršćena. Ako je i malo labava, može da otpadne što može da izazove nezgodu.
14. Tokom rukovanja se pojavljuje prašina  
*Prašina koja se pojavljuje pri normalnom rukovanju može da utiče na zdravlje rukovaoaca. Bilo koje od sledećih načina se preporučuje.*

- a) **Nosite masku za prašinu**
- b) **Koristite opremu za spoljašnje prikupljanje prašine (opciono pribor) (Sl. 23)**

Kada koristite opremu za spoljašnje prikupljanje prašine, povežite adapter sa crevom iz opreme za spoljašnje prikupljanje prašine.

15. U toku korišćenja, ne dodirujte metalni deo alata.
16. Zamenite oštrica
  - Postarajte se da ISKLJUČITE napajanje i izvučete bateriju iz tela kada menjate oštrice.
  - Ne otvarajte polugu kada se štapić pomera. (SI. 4)
  - Uverite se da su izbočine oštrice čvrsto ubačene u držač oštrice. (SI. 4)
  - Uverite se da se oštrica nalazi između žleba valjka. (SI. 4)
17. Uvek se postarajte da gurnete dugme za otključavanje na poziciju zaključavanja kada se ne upotrebljava. (CJ18DA)
18. Korišćenje štitnika iverice pri sečenju materijala od drveta može da smanji pojavu iverice isečenih podloga. Ubacite štitnik iverice u prostor na postolju i u potpunosti ga gurnite.
19. Poklopac čipa
  - Poklopac čipa sprečava da čipovi odlete i poboljšava efikasnost prikupljača prašine.
  - Postoji mogućnost da je poklopac čipa zaleđen kada se seče metal.
20. Da biste sprečili da oštrica ispadne iz mesta, štetu ili preterano habanje štapića, uverite se da je podloga osnovne ploče prikačena na radni deo dok se seče.
21. Pri malim brzinama ne secite drvo debljine više od 10 mm ili metal debljine više od 1 mm.
22. Da biste dobili tačno sečenje kada koristite vodič (SI. 18), uvek podesite orbitalni položaj na „0“.
23. Kada secete mali cirkularni luk, smanjite brzinu punjenja mašine. Ako se mašina previše brzo napuni, to može da dovede do toga da se oštrica slomi.
24. Cirkularno sečenje mora da se izvrši sa oštricom koja je otprilike vertikalna u smeru donjeg dela postolja.
25. Ugaono sečenje ne može da se izvrši kada se koristi prikupljač za prašinu.
26. Povezivanje sa čistačem (prodaje se odvojeno) Povezivanjem sa čistačem kroz prikupljač prašine i adapterom (prodaje se odvojeno), većina prašine može da se prikupi.
27. Kada secete materijale od metala, koristite odgovarajuću tečnost za sečenje (ulje vretena, sapunicu, itd.) da biste produžili životni vek usluge sečiva. (SI. 19) I secite materijal pri srednjoj brzini.
28. Kada secete prozorsku rupu na materijali koji nije drvena građa, u početku probušite rupu bušilicom ili sličnim alatom od koje treba započeti sečenje. (SI. 20)
29. Ne činiti fiksiranje i osiguranje prekidača za zaključavanje. Pored toga, sklonite prst sa prekidača kada se alat nosi unaokolo. U suprotnom, prekidač u utičnici se može nenamerno UKLJUČITI, dovodeći do neočekivane povrede. (CJ18DA)
30. Ne izlažite vaše oko direktno svetlosti gledajući u svetlost. Ako je vaše oko neprekidno izloženo svetlosti, vaše oko će biti oštećeno.
31. Nikada ne dodirujte pokretne delove. Nikada ne stavlajte ruke, prste ili druge delove tela u blizinu pokretnih delova alata.
32. Nikada ne upotrebljavajte alat ako svi štitovi nisu na mestu. Nikada ne rukujte ovim alatom ako sve zaštite ili bezbednosni uređaji nisu prisutni i ispravni. Ako održavanje ili servisiranje zahteva uklanjanje štita ili bezbednosnih uređaja, pobrinite se da iste zamenite pre nego što nastavite s upotrebom alata.
33. NIKADA ne ostavljajte da alat radi bez nadzora. Isključite napajanje. Ne ostavljajte alat dok se u potpunosti ne zaustavi.

34. Ne rukujte električnim alatom u eksplozivnim atmosferama, kao što je prisustvo zapaljivih tečnosti, gasova ili prašine. Bušna testera stvara varnice koje mogu da zapale prašinu ili isparenja.
35. Nemojte jako udarati komandnu ploču ili je lomiti. To može prouzrokovati probleme.
36. Ne koristite proizvod ako su alat ili krajevi baterije (držač baterije) deformisani. Postavljanje baterije bi moglo da izazove kratak spoj koji bi mogao da dovede do emisije dima ili paljenja.
37. Neka krajevi alata (držač baterije) budu bez opiljaka i prašine.
  - Pre upotrebe, postarajte se da se opiljci i prašina ne sakupljaju u području krajeva.
  - Tokom rukovanja, pokušajte da izbegnete da opiljci ili prašina sa alata padnu na bateriju.
  - Kada obustavljate rad ili nakon korišćenja, ne ostavljajte alat na području gde može biti izložen opiljcima ili prašini. To bi moglo da izazove kratak spoj koji bi mogao da dovede do emisije dima ili paljenja.
38. Uvek koristite alat i bateriju pri temperaturama između -5°C i 40°C.

## UPOZORENJE O LITIJUM-JONSKOJ BATERIJI

Da bi joj se produžio radni vek, litijum-jonska baterija ima zaštitnu funkciju da bi se zaustavilo isticanje energije.

U dole opisanim slučajevima 1 do 3, kada koristite ovaj proizvod, motor može da se zaustavi čak i ako je prekidač pritisnut. Ovo nije kvar već rezultat rada zaštitne funkcije.

1. Motor se zaustavlja kada se baterija istroši.
  - U tom slučaju odmah je napunite.
2. Motor može da se zaustavi ako je alat preopterećen. U tom slučaju otpustite prekidač na alatu i uklonite uzroke preopterećenja. Nakon toga možete ponovo da ga koristite.
3. Ako se baterija pregreje usled rada pod preopterećenjem, napajanje iz baterije može biti obustavljeno.
  - U tom slučaju prestanite da koristite bateriju i ostavite je da se ohladi. Nakon toga možete ponovo da ga koristite.

Osim toga, molimo vas da obratite pažnju na sledeće upozorenje.

### UPOZORENJE

Da biste sprečili svako curenje baterije, stvaranje toplote, ispuštanje dima, eksploziju ili prethodno paljenje, pridržavajte se sledećih mera predostrožnosti.

1. Pazite da se opiljci i prašina ne sakupljaju na bateriji.
  - Tokom rada pazite da opiljci i prašina ne padaju na bateriju.
  - Pazite da se opiljci i prašina koji padaju na električni alat ne sakupljaju na bateriji.
  - Nekorišćenu bateriju nemojte držati na mestu izloženom opiljcima i prašini.
2. Pre odlaganja baterije uklonite opiljke i prašinu koji mogu prionuti uz nju i nemojte je držati zajedno s metalnim predmetima (zavrtnji, ekseri itd).
3. Nemojte da probušite bateriju oštrim predmetom kao što je ekser, nemojte da je udarate čekićem, da stajete na nju, niti da je izlažete jakim udarcima.
4. Nemojte da koristite vidljivo oštećenu ili deformisanu bateriju.
5. Nemojte da koristite bateriju tako da joj polariteti budu obrnuti.
6. Nemojte direktno da je priključujete na električne utičnice ili na utičnicu za paljenje cigareta u automobilu.
7. Nemojte da koristite bateriju za namene za koje nije predviđena.
8. Ako se baterija ne napuni do kraja čak i kada prođe vreme predviđeno za punjenje, odmah prekinite daljnje punjenje.

8. Bateriju nemojte da izlažete visokim temperaturama ili jakim pritiskom, na primer stavljajući je u mikrotalasnu pećnicu, mašinu za sušenje ili posudu pod visokim pritiskom.
9. Držite je podalje od vatre čim primetite curenje ili osetite čudan miris.
10. Nemojte je koristiti na mestu gde dolazi do stvaranja jakog statičkog elektriciteta.
11. Ako baterija curi, stvara neugodan miris, zagreva se, menja boju ili oblik, ili ako na neki način izgleda neobično tokom upotrebe, punjenja ili skladištenja, odmah je uklonite iz opreme ili punjača i prestanite da je koristite.
12. Nemojte da potopite bateriju u vodu i nemojte da dozvolite da bilo kakva tečnost uđe u nju. Ulaz provodne tečnosti, kao što je voda, može da izazove štetu koja može da dovede do požara ili eksplozije. Čuvajte bateriju na hladnom, suvom mestu, podalje od zapaljivih predmeta. Korozivne gasne atmosfere moraju da se izbegnu.

**OPREZ**

1. Ako vam tečnost koja iscuri iz baterije dospe u oči, nemojte da trljate oči već ih dobro isperite čistom vodom, na primer vodom iz česme, i odmah se obratite lekaru. Ako se ne tretira, tečnost može da izazove probleme sa očima.
2. Ako vam tečnost iscuri na kožu ili odeću, odmah dobro operite čistom vodom, na primer vodom iz česme. Postoji mogućnost pojave iritacije kože.
3. Ako tokom prve upotrebe baterije primetite rđu, neugodan miris, gubitak boje, deformacije i/ili druge neregularnosti, nemojte da koristite bateriju i vratite je dobavljaču ili prodavcu.

**UPOZORENJE**

Ako provodljivi strani predmet dospe u terminal litijum-jonske baterije, to može da izazove kratak spoj i usled toga požar. Prilikom skladištenja litijum-jonske baterije, strogo se pridržavajte sledećih pravila.

- U kutiju za čuvanje nemojte da stavljate provodljive otpatke, eksere i žicu, kao što je čelična i bakarna žica.
- Da biste sprečili pojavu kratkog spoja, bateriju stavite u alat ili dobro pričvrstite poklopac baterije za smeštanje sve dok ventilator ne počne da se vidi.

**U VEZI TRANSPORTA LITIJUM-JONSKE BATERIJE**

Kada transportujete litijum-jonsku bateriju, molimo da poštujuete sledeća upozorenja.

**UPOZORENJE**

- Javite transportnoj kompaniji da paket sadrži litijum-jonsku bateriju, upoznajite kompaniju sa njenom snagom i pratite instrukcije transportne kompanije kada uređujete transport.
- Litijum-jonske baterije koje prelaze izlaznu snagu od 100 Wh se smatraju u klasifikaciji tereta kao opasne materije i zahtevaju primenu specijalnih procedura.
  - Za transport u inostranstvo, morate da poštujuete međunarodne zakone i pravila i regulative ciljne države.
  - Ako je BSL36B18 ugrađen u električni alat, izlazna snaga će premašiti 100 Wh i jedinica će biti klasifikovana kao Opasna roba za klasifikaciju tereta.

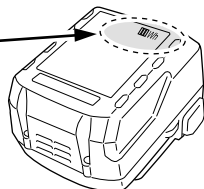
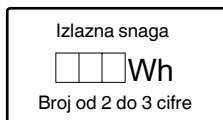
**IMENA DELOVA (SI. 1–SI. 24)**

①	Prekidač	⑳	Držač sečiva
②	Dugme za otključavanje	㉑	Osnovni vijak
③	LED svetlo	㉒	Štitnik iverice
④	Poluga	㉓	Poklopac čipa
⑤	Oštrica	㉔	Podpostolje (opciono pribor)
⑥	Valjak vodica	㉕	Šraf
⑦	Dugme za menjanje	㉖	Prekidač indikatora napunjenosti baterije
⑧	Osnovna ploča	㉗	Pokazna lampica napunjenosti baterije
⑨	Osnova	㉘	Prekidač indikatora nivoa baterije
⑩	Šestougli ključ	㉙	Lampica indikatora napunjenosti baterije
⑪	Motor	㉚	Vodič (opciono pribor)
⑫	Baterija	㉛	Šraf za drvo / Ekser
⑬	Ručka	㉜	Podmazivač ulja
⑭	Natpisna pločica	㉝	▽ oznaka
⑮	Razvodna ploča	㉞	Polukružni deo
⑯	Reza	㉟	Skala
⑰	Točkić	㊱	Prikupljač prašine
⑱	Pilot lampica	㊲	Urez
	Štapić	㊳	Adapter (opciono pribor)







**OZNAKE****UPOZORENJE**

Ovde su prikazane oznake koje se koriste na mašini. Postarajte se da razumete njihovo značenje pre upotrebe.

	CJ18DA / CJ18DB: Bežična testera za bušenje
	Da bi se smanjio rizik od povreda, korisnik mora da pročita korisničko uputstvo.
	Samo za zemlje EU Nemojte odlagati električni alat zajedno sa smećem iz domaćinstva! Na osnovu Evropske direktive 2012/19/EU o dotrajaloj električnoj i elektronskoj opremi, kao i njene primene u skladu s državnim propisima, električni alat koji je došao do kraja svog radnog veka mora se prikupiti zasebno i odneti u postrojenje za reciklažu koje ispunjava ekološke zahteve.
	Direktna struja
	Nominalni napon
	Brzina bez opterećenja
	Težina (Prema EPTA-proceduri 01/2014)

	Uključiti
	Isključiti
	Isključivanje baterije
	Zaključavanje
	Otključavanje
	Drvo
	Metal
	Nerđajući čelik
	Prekidač pokazivača napunjenosti baterije
	Baterija je skoro prazna. Napunite bateriju što pre možete
	Baterija je puna do pola.
	Baterija je dovoljno napunjena.
	Upozorenje
	Zabranjena radnja

## Baterija

	Svetli; Preostala snaga baterije je preko 75%.
	Svetli; Preostala snaga baterije je 50%–75%.
	Svetli; Preostala snaga baterije je 25%–50%.
	Svetli; Preostala snaga baterije je manja od 25%.
	Treperi; Baterija je skoro prazna. Napunite bateriju što pre možete.
	Treperi; Izlaz je zaustavljen zbog visoke temperature. Uklonite bateriju iz alata i ostavite je da se u potpunosti ohladi.
	Treperi; Izlaz je zaustavljen usled kvara ili neispravnosti. Baterija je možda problem pa vas molimo da kontaktirate svog prodavca.

## STANDARDNI PRIBOR

Osim glavnog uređaja (1 uređaj), u pakovanju se nalazi i pribor koji je naveden na strani 231.

Standardni pribor je podložan izmenama bez prethodnog obaveštenja.

## PRIMENE

- Sečenje raznog drveta i malih sečenja
- Sečenje slabih čeličnih ploča, aluminijumskih ploča i bakarnih ploča
- Sečenje sintetičke smole, kao što je fenol smola i vinil hlorid
- Sečenje tankih i mekih materijala za konstrukcije
- Sečenje ploča nerđajućeg čelika (sa oštricom br. 97)

## SPECIFIKACIJE

Model	CJ18DA	CJ18DB
Napon	18 V	
Maks. dubina sečenja	Drvo 135 mm Meki čelik 10 mm Nerđajući čelik 2,5 mm	
Brzina bez opterećenja	0–2500 min <sup>-1</sup>	550–2500 min <sup>-1</sup>
Udar	26 mm	
Min. opseg sečenja	25 mm	
Težina*	2,5 kg (BSL1850C) 2,9 kg (BSL36B18)	2,6 kg (BSL1850MA) 2,9 kg (BSL36B18)

\* U skladu sa EPTA-procedurom 01/2014

U zavisnosti od prikazane baterije. Najveća težina se meri sa BSL36B18.

## NAPOMENA

Zbog neprekidnog programa istraživanja i razvoja kompanije HiKOKI, ovde navedene specifikacije su podložne izmenama bez prethodnog obaveštenja.

## PUNJENJE

Pre upotrebe električnog alata napunite bateriju kako je opisano.

### 1. Priključite kabl punjača u utičnicu.

Kada gurnete utikač punjača u utičnicu, kontrolna lampica će početi da treperi crvenom bojom (u intervalima od 1 sekunde).

### 2. Stavite bateriju u punjač.

Bateriju stavite u punjač tako da čvrsto stoji u njemu kako je prikazano na **Sl. 3**.

### 3. Punjenje

Kada se baterija stavi u punjač, kontrolna lampica će početi neprekidno da svetli crveno.

Kada se baterija potpuno napuni, kontrolna lampica će početi da treperi crveno (u intervalima od 1 sekunde). (Vidite **Tabelu 1**)

#### (1) Pokazivanja kontrolne lampice

Pokazivanja kontrolne lampice objašnjena su u **Tabeli 1** i to na osnovu stanja punjača ili punjive baterije.



Tabela 1

Pokazivanja kontrolne lampice					
Kontrolna lampica (crvena)	Pre punjenja	Treperi	Svetli 0,5 sekundi. Ne svetli 0,5 sekundi. (isključena je 0,5 sekundi)	/	
	Tokom punjenja	Svetli	Neprestano svetli		
	Punjenje završeno	Treperi	Svetli 0,5 sekundi. Ne svetli 0,5 sekundi. (isključena je 0,5 sekundi)		
	Mirovanje izazvano pregrevanjem	Treperi	Svetli 1 sekundu. Ne svetli 0,5 sekundi. (isključena je 0,5 sekundi)		Baterija je pregrejana. Punjenje nije moguće. (Punjenje će započeti kada se baterija ohladi.)
	Punjenje nije moguće	Treperi	Svetli 0,1 sekundu. Ne svetli 0,1 sekundu (isključena je 0,1 sekundu).		Kvar baterije ili punjača

(2) U vezi temperature i vremena punjenja punjive baterije Temperature i vreme punjenja baterije prikazani su u **Tabeli 2**.

Tabela 2

Baterija		Punjač	UC18YFSL	
Napon punjenja		V	14,4 V	18 V
Tip baterije			Li-ion	
Temperature pri kojima baterija može da se puni			0°C–50°C	
Vreme punjenja na osnovu kapaciteta baterije, oko (na 20°C)				
1,5 Ah	min		22 (4 ćelije)	22 (5 ćelije)
2,0 Ah	min		30 (4 ćelije)	30 (5 ćelije)
2,5 Ah	min		35 (4 ćelije)	35 (5 ćelije)
3,0 Ah	min		45 (8 ćelije/4 ćelije)	45 (10 ćelije/5 ćelije)
4,0 Ah	min		60 (8 ćelije)	60 (10 ćelije)
5,0 Ah	min		75 (8 ćelije)	75 (10 ćelije)
6,0 Ah	min		90 (8 ćelije)	90 (10 ćelije)
8,0 Ah	min		–	120 (10 ćelije)

**NAPOMENA**

Vreme punjenja može da varira u zavisnosti od temperature okoline i napona izvora napajanja.

**4. Izvucite kabl punjača iz utičnice.**

**5. Čvrsto držite punjač i izvucite bateriju.**

**NAPOMENA**

Obavezno izvadite bateriju iz punjača nakon punjenja i zatim je odložite.

**Što se tiče električnog pražnjenja u slučaju novih baterija, itd.**

Pošto se interna hemijska supstanca novih baterija i baterija koje se dugo vremena nisu koristile nije aktivirala, električno pražnjenje će možda biti nisko kada se koriste prvi i drugi put. Ovo je trenutni fenomen, normalno vreme koje je neophodno za punjenje će se povratiti punjenjem baterija 2–3 puta.

**Šta uraditi da baterija duže traje.**

(1) Napunite baterije pre nego što se u potpunosti istroše. Kada vidite da napon alata postaje slabiji, prestanite da koristite alat i napunite bateriju. Ako nastavite da koristite alat i istrošite električnu struju, baterija će možda biti oštećena i njeno trajanje će biti kraće.

(2) Izbegavajte punjenje pri visokim temperaturama. Punjiva baterija će biti vruća odmah nakon upotrebe. Ako se takva baterija napuni odmah nakon upotrebe, njena interna hemijska supstanca će se pogoršati i njen vek trajanja će se smanjiti. Ostavite bateriju i napunite je nakon što se ohladi.

**OPREZ**

- Ako se baterija puni dok je još uvek topla, zato što je dugo stajala na mestu izloženoj direktnoj sunčevoj svetlosti ili zato što je upravo bila korišćena, kontrolna lampica na punjaču će zasvetleti 1 sekundu i zatim neće svetleti 0,5 sekundi (biće isključena 0,5 sekundi). U tom slučaju, prvo ostavite bateriju da se ohladi, a zatim započnite punjenje.
- Kada kontrolna lampica treperi (u intervalima od 0,2 sekunde), proverite da li u priključku za bateriju na punjaču ima stranih predmeta i ako ih ima uklonite ih. Ako nema stranih predmeta, verovatno su baterija ili punjač u kvaru. Odnosite ih u ovlašćeni servis.
- Budući da je ugrađenom mikro računaru potrebno oko 3 sekunde da potvrdi da se baterija puni sa izvađenim UC18YFSL, sačekajte najmanje 3 sekunde pre nego što je ponovo stavite da biste nastavili sa punjenjem. Ako bateriju ponovo stavite u roku od 3 sekunde, možda se neće ispravno napuniti.

## MONTAŽA I UPOTREBA

Postupak	Broj	Strana
Uklanjanje i stavljanje baterije	2	2
Punjenje	3	2
Zamena oštrica	4	3
Podešavanje radne brzine oštrica (CJ18DB)	5	3
Podešavanje orbitalnog rada	6	3
Štitnik iverice	7	4
CPoklopac čipa	8	4
Podpostolje* <sup>1</sup> (prodaje se odvojeno)	9	5
Zamena osnovne ploče	10	5
Čuvanje šestougaoonog ključa	11	5
Funkcija prekidača* <sup>2</sup>	12	5
Kako koristiti LED lampu* <sup>3</sup>	13	6
Pokazivač napunjenosti baterije* <sup>4</sup> (CJ18DA)	14	6
Pokazivač napunjenosti baterije (CJ18DB)	15	6
Montiranje vodiča (prodaje se odvojeno)	16	6
Pravolinijsko sečenje	17	7
Sečenje kruga ili kružnog luka	18	7
Sečenje metalnih materijala	19	7
Sitno sečenje	20	7
Ugaono sečenje	21	8
U vezi sa sečenjem ploča nerđajućeg čelika	22	8
Povezivanje sa čistačem (prodaje se odvojeno)	23	9
Odabir pribora	—	232

\*1 Pod-baza

**NAPOMENA**

Kada je podpostolje prikazano, isturenje sečiva sa materijala koji se seče će biti smanjeno za 3 mm. Kada je sečivo pomeren na najnižu tačku, proverite da li je isturenje sa materijala.

\*2 Rad s prekidačima

<CJ18DB>

○ Ne koristite alat dok je prekidač zadržan.

\*3 Kako koristiti LED lampu

**NAPOMENA**

Da biste sprečili potrošnju napajanja baterije, redovno isključite LED svetlo. Lampica se gasi nakon što se prekidač otpusti.

\*4 Pokazivač napunjenosti baterije (CJ18DA)

**NAPOMENA**

Kada koristite bateriju sa indikatorskom lampicom, pogledajte indikatorsku lampicu na bateriji za preostalu snagu baterije.

## IZBOR OŠTRICA

**Dodatne oštrice**

Da biste se uverili u maksimalnu efikasnost rukovanja i rezultata, vrlo je važno izabrati odgovarajuću oštricu koja najviše odgovara tipu i debljini materijala koji treba da se seče. Broj oštrice je urezan u blizini dela za montažu svake oštrice. Izaberite odgovarajuće oštrice tako što ćete pogledati **Tabelu 3**.

## ODRŽAVANJE I PROVERA

**OPREZ**

Postarajte se da isključite prekidač i da uklonite bateriju pre održavanja i provere.

**1. Provera oštrice**

Stalna upotreba tupe ili oštećene oštrice će dovesti do smanjene efikasnosti pri sečenju i može da izazove preopterećenje motora. Zamenite oštricu novom čim primetite preteranu abraziju.

**2. Provera montažnih zavrtnjeva**

Redovno proveravajte sve montažne zavrtnje i postarajte se da budu dobro zategnuti. Ako bilo koji od ovih zavrtnjeva popusti, odmah ga pritegnite. Propust da to uradite može da izazove ozbiljnu opasnost.

**3. Održavanje motora**

Namotaji motora su samo „srce“ električnog alata. Poklanjajte odgovarajuću pažnju da se namotaji ne bi oštetili i/ili pokvasili uljem ili vodom.

**4. Kontrola krajeva (alat i baterija)**

Proverite da se opilci i prašina nisu nagomilali na krajevima.

Ponekad proverite pre, u toku i posle rukovanja.

**OPREZ**

Uklonite opiljke ili prašinu koji su se možda nakupili na krajevima.

Ako to ne učinite može da dođe do kvara.

**5. Čišćenje spoljašnjosti**

Kada se električni alat isprlja, obrišite ga mekom, suvom krpom ili krpom navlaženom u vodi s deterdžentom. Nemojte da koristite rastvarače na bazi hlora, benzin ili razređivače za farbe jer oni tope plastiku.

**6. Čuvanje**

Električni alat i bateriju čuvajte na mestu gde je temperatura niža od 40°C i van domašaja dece.

**NAPOMENA**

Čuvanje litijum-jonskih baterija.

Postarajte se da litijum-jonske baterije budu potpuno napunjene pre nego što ih odložite.

Dugotrajno čuvanje (3 meseca ili više) baterija koje nisu dovoljno napunjene može dovesti do smanjenja radnog učinka, značajnog skraćivanja vremena korišćenja baterija ili do njihove nesposobnosti da drže naboj.

Međutim, značajno skraćivanje vremena korišćenja baterije može biti regulisano ako se napuni i iskoristi tri do pet puta.

Ako je vreme korišćenja baterija veoma kratko i pored više punjenja i korišćenja, smatrajte da su potpuno istrošene i kupite nove.

**OPREZ**

Što se tiče rukovanja i održavanja električnih alata, bezbednosni propisi i standardi propisani za svaku zemlju moraju da se poštuju.

**Važna napomena o baterijama za HiKOKI akumulatorske električne alate**

Uvek koristite neku od naših predviđenih, originalnih baterija. Ne možemo da garantujemo bezbednost i radni učinak našeg akumulatorskog električnog alata kada se koristi s baterijama koje nismo predvideli ili kada se baterije rastave i preprave (na primer prilikom rastavljanja i zamene ćelija ili drugih unutrašnjih delova).

**NAPOMENA**

Zbog neprekidnog programa istraživanja i razvoja kompanije HiKOKI, ovde navedene specifikacije su podložne izmenama bez prethodnog obaveštenja.

**GARANCIJA**

Garantujemo da HiKOKI električni alati ispunjavaju zakonske/državne propise. Ova garancija se ne odnosi na kvarove ili oštećenja prouzrokovana pogrešnom upotrebom, zloupotrebom ili normalnim trošenjem i habanjem. U slučaju žalbe, molimo vas da nerastavljeni električni alat sa GARANTNIM SERTIFIKATOM, koji se nalazi na kraju uputstva za upotrebu, pošaljete ovlašćenom servisu kompanije HiKOKI.

**Informacije o buci i vibracijama u vazduhu**

Izmerene vrednosti su utvrđene na osnovu EN62841 i objavljene u skladu sa ISO 4871.

Izmereni A-ponderisani nivo jačine zvuka:

96 dB (A) (CJ18DA, CJ18DB)

Izmereni A-ponderisani nivo zvučnog pritiska:

85 dB (A) (CJ18DA, CJ18DB)

Neodređenost K: 5 dB (A)

Nosite zaštitu za sluh.

Ukupne vrednosti vibracija (troosni vektorski zbir) utvrđene na osnovu EN62841.

Ploče za sečenje:

Vrednost emisije vibracija **a<sub>h, B</sub>** = 7,5 m/s<sup>2</sup> (CJ18DA)

9,0 m/s<sup>2</sup> (CJ18DB)

Neodređenost K = 1,5 m/s<sup>2</sup>

Sečenje lima:

Vrednost emisije vibracija **a<sub>h, M</sub>** = 6,0 m/s<sup>2</sup> (CJ18DA)

8,0 m/s<sup>2</sup> (CJ18DB)

Neodređenost K = 1,5 m/s<sup>2</sup>

Deklarisana ukupna vrednost vibracije i deklarisana vrednost emisije buke izmereni su u skladu sa metodom standardnog testiranja i mogu da se koriste za upoređivanje jednog alata sa drugim.

Takođe mogu da se koriste u preliminarnoj proceni izloženosti.

**UPOZORENJE**

- Vibracija i emisija buke u toku pravog korišćenja električnog alata može da se razlikuje od deklarisane ukupne vrednosti u zavisnosti od načina na koji se alat koristi, naročito kakva vrsta radnog dela se obrađuje; i
- Odredite mere bezbednosti za zaštitu rukovaoaca i to na osnovu procene izloženosti stvarnim uslovima korišćenja (uzimajući u obzir sve faze radnog ciklusa kao što su vreme kada će alat biti isključen, vreme rada u praznom hodu i vreme uključivanja).

**Tabela 3** Lista odgovarajućih oštrica

Materijal za sečenje	Oštrica	Br. 1 (Super duga)	Br. 11	Br. 12	Br. 15	Br. 16	Br. 21	Br. 22	Br. 41	Br. 97
	Kvalitet materijala	Debljina materijala (mm)								
Drvena građa	Opšte drvo	Ispod 135	10–55	Ispod 20	/	/	10–55	5–40	10–65	/
	Šperploča	/	5–30	Ispod 10	/	/	5–30	3–20	/	/
Gvozdена ploča	Ploča mekog čelika	/	/	/	3–6	Ispod 3	/	/	/	2–5
	Ploča nerđajućeg čelika	/	/	/	/	/	/	/	/	1,5–2,5
Obojeni metal	Aluminijumski bakar, mesing	/	/	/	3–12	Ispod 3	/	/	/	Ispod 5
	Aluminijumska krila	/	/	/	Visina do 25	/	/	/	/	Visina do 25
Plastika	Fenol smola, melamina, smola, itd.	/	/	/	5–20	Ispod 6	5–15	Ispod 6	/	5–15
	Vinil hlorid, akril smola, itd.	/	5–30	Ispod 10	5–20	Ispod 5	5–30	3–20	/	5–15
	Penasti polietilen, penasti stirol	/	10–55	3–25	5–25	3–25	10–55	3–40	/	5–25
Pulpa	Karton, valovit papir	/	10–55	3–25	/	/	10–55	3–40	/	/
	Lesonit	/	/	/	3–25	Ispod 6	/	/	/	3–25
	Vlaknasta ploča	/	/	/	/	Ispod 6	/	/	/	/

**NAPOMENA**

Minimalni opseg sečenja br. 1 (Super duga), br. 21, br. 22 i br. 41 oštrica je 100 mm.

## REŠAVANJE PROBLEMA

Koristite provere u tabeli ispod ako alat ne funkcioniše normalno. Ako ni to ne otkloni problem, konsultujte vašeg prodavca ili ovlašćeni servisni centar kompanije HiKOKI.

Simptom	Mogući uzrok	Opravka
Alat se ne pokreće	Nije ostalo baterijskog napajanja	Napunite bateriju.
	Baterija nije u potpunosti ubačena.	Gurnite bateriju dok ne čujete klik.
Alat se iznenada zaustavio	Alat je preopterećen	Rešite se problema koji dovodi do preopterećenja. U toku rada, olakšajte primenjen pritisak.
	Baterija je pregrejana	Dopustite alatu i bateriji da se ohlade temeljno.
Oštrica - ne može da se prikači - otpada	Oblik glave za kačenje se ne poklapa	Koristite odgovarajuće sečivo (Pogledajte „Odabir pribora“)
	Poluga je otvorena.	Zatvorite polugu.
	Postoji strano telo unutar držača sečiva.	Uklonite strano telo.
Prekidač ne može da se povuče	Dugme otključavanja je gurnuto unutra (CJ18DA)	Otpustite dugme otključavanja.
Abnormalno visoki tonovi buke se pojavljuju kada se prekidač povuče.	Prekidač se vuče samo malo. (CJ18DA)	Ovo nije kvar. To se ne dešava ako se prekidač povuče potpunije.
Sečivo se brzo haba.	Odgovarajuće mašinsko ulje se ne koristi kada se seku metalni materijali	Koristite mašinsko ulje (turbinsko ulje, itd.)
	Broj udaraca je prebrz	Prebacite brojčanik na niže podešavanje od trenutnog. (CJ18DB) (Prebacite na režim niske brzine kada sečete ploče nerđajućeg čelika) (Pogledajte „Podešavanje radne brzine oštrica“)
	Previše primenjenog pritiska u toku rukovanja	U toku rada, olakšajte primenjen pritisak.
Nije moguće pravilno seći.	Sečivo ne odgovara kvalitetu i debljini materijala koji se seče	Koristite odgovarajuće sečivo (Pogledajte „Odabir pribora“)
	Brzina i orbitalna pozicija nisu prikladne za kvalitet i debljinu materijala koji se seče	Podesite odgovarajuću brzinu i orbitalnu poziciju (Pogledajte „Montaža i upotreba“ Sl. 17–22 na strani 218.)
	Sečivo je ishabano, degradirano ili oštećeno	Zamenite sa novim sečivom.

## OPĆENITA SIGURNOSNA UPOZORENJA ZA ELEKTRIČNE ALATE

### ⚠ UPOZORENJE

Pročitajte sva sigurnosna upozorenja, upute, ilustracije i specifikacije isporučene s ovim električnim alatom. Nepoštivanje upozorenja i uputa može uzrokovati strujni udar, požar i/ili teške ozljede.

Sačuvajte sva upozorenja i upute za ubuduće.

Izraz »električni alat« u upozorenjima odnosi se na električni alat priključen na mrežu (žični) ili na električni alat koji radi na baterije (bežični).

### 1) Sigurnost radnog mjesta

- Radno mjesto održavajte čistim i dobro osvijetljenim.**  
*Nered ili neosvijetljeno radno mjesto uzrokuju nesreće.*
- Električni alat ne koristite u eksplozivnim okruženjima kao što su prisutnost zapaljivih tekućina, plinova ili prašine.**  
*Električni alati proizvodi iskre koje mogu zapaliti prašinu ili pare.*
- Djecu i ostale osobe držite podalje tijekom korištenja električnog alata.**  
*Nepažnja može uzrokovati gubitak kontrole.*

### 2) Električna sigurnost

- Utikači električnog alata moraju odgovarati utičnicama na koje se priključuju. Ni na koji način nemojte mijenjati električni utikač. Ne koristite adapterske utikače s uzemljenim električnim alatom.**  
*Neizmijenjeni utikači i odgovarajuće utičnice smanjuju opasnost od strujnog udara.*
- Izbjegavajte dodir tijela s uzemljenim površinama kao što su cijevi, radijatori i hladnjaci.**  
*Postoji povećana opasnost od strujnog udara ako je vaše tijelo uzemljeno.*
- Električni alat ne izlažite kiši i vlazi.**  
*Ulazak vode u električni alat povećava rizik od strujnog udara.*
- Ne zlorabite kabel. Nikada ne koristite kabel za nošenje, povlačenje ili izvlačenje utikača iz utičnice.**  
*Držite kabel podalje od izvora topline, ulja, oštih rubova ili pomičnih dijelova. Oštećen ili zapetljan kabel povećava opasnost od strujnog udara.*
- Kada električni alat koristite na otvorenom, koristite samo produžni kabel odobren za uporabu na otvorenom.**  
*Uporaba kabela prikladnog za uporabu na otvorenom smanjuje opasnost od strujnog udara.*
- Ako je neizbježno korištenje električnog alata na vlažnom mjestu, koristite zaštitne strujne sklopke (FID sklopke).**  
*Uporaba FID sklopke smanjuje rizik od strujnog udara.*

### 3) Osobna sigurnost

- Budite na oprezu, paziti što radite i koristiti zdrav razum prilikom korištenja električnog alata.**  
*Električni alat ne koristite ako ste umorni ili pod utjecajem droga, alkohola ili lijekova. Trenutak nepažnje prilikom uporabe električnog alata može uzrokovati ozbiljne ozljede.*
- Koristite osobnu zaštitnu opremu. Uvijek nosite zaštitne naočale.**

Zaštitna oprema, kao što su maske za prašinu, zaštitne cipele otporne na klizanje, kacige ili zaštita sluha, ako se koriste u odgovarajućim uvjetima smanjuju opasnost od nezgoda.

- Spriječite nehotično pokretanje. Provjerite je li prekidač u isključenom položaju prije spajanja na izvor napajanja i/ili baterije, prije nego uhvatite alat ili prije nošenja alata.**  
*Nošenje električnih alata s prstom na prekidaču ili priključenih električnih alata čiji prekidač je uključen uzrokuje nesreće.*
  - Uklonite sav alat za podešavanje ili ključeve prije nego što uređaj uključite.**  
*Alat ili ključ koji se nalazi u rotirajućem dijelu alata može uzrokovati ozljede.*
  - Ne istežite se kako biste dosegli radno mjesto. Održavajte odgovarajuće uporište i ravnotežu u svim vremenima.**  
*To omogućuje bolju kontrolu električnog alata u neočekivanim situacijama.*
  - Nosite prikladnu odjeću. Ne nosite široku odjeću ili nakit. Držite kosu i odjeću podalje od pokretnih dijelova.**  
*Pokretni dijelovi mogu zahvatiti široku odjeću, nakit ili drugu kosu.*
  - Ako postoje uređaji za priključenje usisivača prašine i uređaji za sakupljanje, provjerite jesu li priključeni i koriste li se na ispravan način.**  
*Korištenje uređaja za skupljanje prašine može smanjiti opasnosti povezane s prašinom.*
  - Nemojte dopustiti da zbog znanja stečenoga čestom uporabom alata postanete previše sigurni i zanemarite sigurnosna načela alata.**  
*Neoprezna radnja može dovesti do ozbiljne ozljede u djeliću sekunde.*
- ### 4) Uporaba i njega električnog alata
- Ne silite električni alat. Koristite odgovarajući električni alat za radnju koju treba obaviti.**  
*Ispravan električni alat posao će obaviti bolje i sigurnije, pod uvjetima za koje je dizajniran.*
  - Ne koristite električni alat ako se ne može uključiti i isključiti prekidačem.**  
*Bilo koji električni alat koji se ne može kontrolirati pomoću prekidača je opasan i treba ga popraviti.*
  - Izvučite utikač iz mrežne utičnice i/ili uklonite bateriju (ako je uklonjiva) iz električnog alata prije podešavanja, zamjene pribora ili odlaganja uređaja.**  
*Ovim mjerama opreza smanjit ćete rizik od slučajnog pokretanja uređaja.*
  - Električni alat koji se ne koristi čuvajte izvan dohvata djece i ne dopustite da alat koriste osobe koje nisu upoznate s načinom rada ili ovim uputama.**  
*Električni alat je opasan ako ga koriste neiskusne osobe.*
  - Održavanje električnih alata i dodataka. Provjerite neusklađene ili povezane pokretne dijelove, eventualno polomljene dijelove i sve druge čimbenike koji mogu utjecati na rad električnog alata. Ako je oštećen, alat dajte popraviti prije uporabe.**  
*Mnoge nesreće uzrokovane su loše održanim električnim alatima.*
  - Alat za rezanje održavajte oštrim i čistim.**  
*Ispravno održavani alat za rezanje s oštrim oštricama neće se zaglaviti i lakše će se kontrolirati.*
  - Koristite električni alat, pribor i nastavke, itd. u skladu s ovim uputama, uzimajući u obzir radne uvjete i radove koji se izvode.**  
*Uporaba električnog alata za namjene za koje alat nije predviđen može uzrokovati opasne situacije.*

- h) Održavajte ručke i držeće površine suhima, čistima i bez ulja i masti.  
*Skilske ručke i držeće površine ne omogućuju sigurno rukovanje i kontrolu alata u neočekivanim situacijama.*

## 5) Uporaba i njega električnog alata s baterijama

- a) **Baterije puniti samo pomoću punjača koji je odredio proizvođač.**

*Punjač koji je prikladan za jednu vrstu baterije može uzrokovati opasnost od požara ako se koristi s drugom baterijom.*

- b) **Električni alat koristite samo s izričito za te alate određenim baterijama.**

*Uporaba s bilo kojim drugim baterijama može uzrokovati rizik od ozljeda i požara.*

- c) **Kada se baterija ne koristi, držite je podalje od drugih metalnih predmeta kao što spjalice, kovanice, ključevi, čavli, vijci ili drugi sitni metalni predmeti koji mogu uspostaviti vezu između terminala baterije.**

*Kratko spajanje terminala baterije može uzrokovati opekline ili požar.*

- d) **U slučaju primjene sile, iz baterija može prsnuti tekućina. Izbjegavajte kontakt s tom tekućinom. Ako slučajno dođe do kontakta, isperite vodom. Ako tekućina dospje u oči, dodatno potražiti liječničku pomoć.**

*Tekućina iz baterije može uzrokovati iritacije ili opekline.*

- e) **Nemojte koristiti bateriju ili alat koji je oštećen ili izmijenjen.**

*Oštećene ili izmijenjene baterije se mogu nepredvidivo ponašati što može prouzročiti požar, eksploziju ili opasnost od ozljeda.*

- f) **Nemojte izlagati bateriju ili alat vatri ili pretjeranoj temperaturi.**

*Izloženost vatri ili temperaturi iznad 130°C može uzrokovati eksploziju.*

- g) **Sljedite sve upute za punjenje i nemojte puniti bateriju ili alat izvan raspona temperature navedene u uputama.**

*Pogrešno punjenje ili pri temperaturama izvan određenog raspona može oštetiti bateriju i povećati opasnost od požara.*

## 6) Servisiranje

- a) **Servisiranje električnog alata prepustite isključivo kvalificiranom osoblju uz korištenje identičnih rezervnih dijelova.**

*Na taj će se način osigurati sigurnost električnog alata.*

- b) **Nikada nemojte servisirati oštećene baterije.**

*Servis baterija smije izvoditi samo proizvođač ili ovlašteni davatelji usluga.*

## OPREZ

Djecu i nemoćne osobe držite podalje od uređaja.

Kad se ne koristi, alat treba držati izvan dohvata djece i nemoćnih osoba.

## SIGURNOSNA UPOZORENJA ZA BEŽIČNU UBOJNU PILU

1. **Električni alat držite samo za izolirane površine kada izvodite operacije pri kojima rezni alat može doći u kontakt sa skrivenim vodovima ili vlastitim kablom.**

Pribor za rezanje i zatvarači koji dođu u kontakt sa žicama »pod naponom« mogu »pod napon« staviti izložene metalne dijelove uređaja, te tako uzrokovati strujni udar.

2. **Koristite stezaljke ili neki drugi praktični način za pričvršćivanje i podupiranje izratka na stabilnu platformu.**

Držanje izratka rukom ili naslonjenog na tijelu čini ga nestabilnim i može dovesti do gubitka kontrole.

## DODATNA SIGURNOSNA UPOZORENJA

1. Uvijek puniti bateriju na temperaturi od 0°C–40°C. Temperatura manja od 0°C će rezultirati prekomjernim punjenjem što je opasno. Baterija se ne može puniti na temperaturi višoj od 40°C.

Najpogodnija temperatura za punjenje je temperatura od 20°C–25°C.

2. Nemojte neprekidno koristiti punjač. Kada je jedno punjenje završeno, punjač ostavite oko 15 minuta prije sljedećeg punjenja baterije.

3. Ne dopustite da u rupu za priključivanje punjive baterije uđu strani predmeti.

4. Nikada ne rastavljajte bateriju i punjač.

5. Nikada nemojte kratko spojati punjive baterije. Kratko spajanje baterije proizvodi veliku struju i dovodi do pregrijavanja. To dovodi do opekline ili oštećenja baterije.

6. Baterije ne bacajte u vatru. Ako baterija ne izgori, može eksplodirati.

7. Bateriju odnesite u trgovinu u kojoj je kupljena čim trajanje pražnjenja baterije nakon ponovnog punjenja postane prekratko za praktičnu uporabu. Istrošene baterije ne bacajte zajedno s ostalim smećem.

8. U ventilacijske otvore punjača ne umecite strane predmete. Umetanje metalnih predmeta ili zapaljivih tvari u ventilacijske otvore punjača uzrokovat će strujni udar ili oštećenje punjača.

9. Pazite da alat čvrsto držite tijekom rada. Nepridržavanje ovih naputaka može uzrokovati nezgode ili ozljede. (Slika 24)

10. Kada koristite ovaj uređaj neprekidno jedinica se može pregrijati, što dovodi do oštećenja motora i prekidača. Stoga, kad god kućičke postavke vruće, dozvolite da se oštrica odmori na neko vrijeme.

11. Ako se stroj koristi kontinuirano pri maloj brzini, dodatno opterećenje se stavlja na motor što može dovesti do kvara motora. Uvijek radite s električnim alatom tako da materijal ne uhvati oštricu tijekom rada. Uvijek prilagodite brzinu oštrice kako bi se omogućilo glatko piljenje.

12. Priprema i provjera radnog okruženja. Uvjerite se da radno mjesto ispunjava sve uvjete navedene u mjerama opreza.

13. Uvjerite se da je baterija čvrsto umetnuta. Ako je imalo labava, može ispasti i izazvati nesreću.

14. Prašina se stvara radom  
*Prašina stvorena normalnim radom može utjecati na zdravlje operatera. Jedan od sljedećih načina je preporučan.*

- a) **Nosite masku za prašinu**

- b) **Koristite vanjsku opremu za skupljanje prašine (dodatni pribor) (Slika 23)**

Kada koristite vanjsku opremu za skupljanje prašine, spojite adapter s crijevom iz vanjske opreme za skupljanje prašine.

15. Tijekom upotrebe, ne dirajte metalni dio alata.

16. Zamjena oštrice
  - Budite sigurni da ISKLJUČITE napajanje i izvadite bateriju iz alata kada mijenjate oštricu.
  - Ne otvarajte polugu kada se klip kreće. **(Slika 4)**
  - Potvrdite da je izbočina oštrice umetnuta u držač oštrice sigurno. **(Slika 4)**
  - Potvrdite da se oštrica nalazi između utora valjka. **(Slika 4)**
17. Uvijek budite sigurni da je gumb za zaključavanje u zaključanom položaju kada se ne koristi. (CJ18DA)
18. Koristite štitnika za otpiljke prilikom rezanja materijala od drva će smanjiti rasipanje otpiljaka. Umetnite štitnik za otpiljke u prostor na bazi i gurnite ga u potpunosti.
19. Poklopac za strugotine
  - Poklopac za strugotine sprječava da strugotine lete okolo i poboljšava učinkovitost sakupljača prašine.
  - Postoji mogućnost da je poklopac za strugotine zaleđen pri rezanju metala.
20. Kako bi se spriječilo odvajanje oštrice, oštećenja ili prekomjernog trošenja na klip, molimo pobrinite se da je površina osnovne ploče pričvršćena na radni komad tijekom piljenja.
21. Na niskoj brzini ne pilite drvo deblje od 10 mm ili metal deblji od 1 mm.
22. Za osiguravanje preciznog piljenja pri korištenju vodiča **(Slika 18)**, uvijek postavite orbitalnu poziciju na "0".
23. Kada pilite mali kružni luk, smanjite brzinu rada uređaja. Ako uređaj radi prebrzo to može uzrokovati pucanje oštrice.
24. Kružno piljenje mora biti učinjeno s oštricom približno okomitom na donju površinu osnovice.
25. Kutno rezanje se ne može raditi pri korištenju sakupljača prašine.
26. Spajanje s čistačem (prodaje se odvojeno)  
Spajanjem s čistačem kroz sakupljač prašine i adapter (prodaje se odvojeno) većina prašine se može skupiti.
27. Pri rezanju metalnih materijala koristite prikladnu tekućinu za rezanje (ulje za osovinu, sapunika, itd.) kako bi produžili životni vijek oštrice. **(Slika 19)** I režite materijal na srednjoj brzini.
28. Kada režete prozorski otvor u materijalima koji nisu drvo, najprije bušilicom ili sličnim alatom napravite rupu iz koje će te započeti rezanje. **(Slika 20)**
29. Nemojte fiksirati i osiguravati bravu prekidača. Osim toga, maknite prst s okidača prekidača kada se alat nosi. Inače se glavni prekidač može nehotice uključiti, što rezultira neočekivanim nesrećama. (CJ18DA)
30. Nemojte gledati izravno u svjetlost i izlagati oči direktnoj svjetlosti.  
Ako stalno izlažete oči svjetlosti, može doći do njihove povrijeđene.
31. Nikada ne dodirujte pokretne dijelove.  
Nikada ne stavljajte ruke, prste ili druge dijelove tijela blizu pokretnih dijelova alata.
32. Nikada nemojte rukovati s alatom ako svi štitnici nisu na mjestu.  
Nikada nemojte rukovati s alatom ako svi štitnici nisu prisutni i u ispravnom stanju. Ako održavanje ili servisiranje zahtijeva uklanjanje štitnika ili sigurnosnih uređaja, uvjerite se da su isti vraćeni na mjesto prije nastavka rada s alatom.
33. NIKADA ne ostavljajte alat koji radi bez nadzora. Isključite napajanje.  
Ne ostavljajte alat dok se u cijelosti ne zaustavi.
34. Ne koristite električni alat u eksplozivnim okruženjima, kao što je u prisutnosti zapaljivih tekućina, plinova ili prašine.  
Ubodna pila proizvodi iskre koje mogu zapaliti prašinu ili plinove.
35. Nemojte snažno udariti ili slomiti upravljačku ploču. To može dovesti do problema.

36. Nemojte koristiti proizvod ako su terminali alata ili baterije (držač baterije) deformirani.  
Ugradnja baterije može uzrokovati kratki spoj koji može dovesti do emisije dima ili paljenja.
37. Držite terminale alata (držač baterije) bez strugotina i prašine.
  - Prije upotrebe, provjerite da strugotine i prašina nisu nakupljeni na području terminala.
  - Tijekom rada, pokušajte izbjeći padanje strugotina ili prašine s instrumenta na bateriju.
  - Ako prekidate rad ili nakon uporabe, nemojte ostavljati alat na mjestu gdje je izložen padanju strugotina ili prašini.  
Ako to učinite možete uzrokovati kratki spoj koji može dovesti do emisije dima ili paljenja.
38. Uvijek koristite alat i bateriju na temperaturama između -5°C i 40°C.

## MJERE OPREZA ZA LITIJI-IONSKE BATERIJE

U svrhu produljenja vijeka trajanja, litij-ionska baterija opremljena je zaštitom za prekidanje izlazne struje.

U dolje opisanim slučajevima 1 do 3, prilikom korištenja ovoga proizvoda, čak i kada držite prekidač, motor se može zaustaviti. To nije indikacija problema u radu već rezultat zaštitne funkcije.

1. Kada se baterija istroši, motor se zaustavlja.  
U tom je slučaju odmah napunite.
2. Ako je alat preopterećen, motor se može zaustaviti.  
U tom slučaju pustite prekidač alata i otklonite uzrok preopterećenja. Nakon toga alat možete ponovno koristiti.
3. Ako se baterija pregrije uslijed rada pod preopterećenjem, baterija može prestati davati struju.  
U tom slučaju prestanite koristiti bateriju i sačekajte da se ohladi. Nakon toga alat možete ponovno koristiti.

Nadalje, molimo vas da obratite pažnju na sljedeća upozorenja i mjere opreza.

### UPOZORENJE

Kako bi se spriječilo curenje baterije, pregrijavanje, dimljenje, eksplozija i zapaljenje, molimo vas da se pridržavate sljedećih mjera opreza.

1. Pazite da se strugotine i prašina ne nakupljaju na bateriji.
  - Tijekom rada pazite da strugotine i prašina ne padaju na bateriju.
  - Pazite da se strugotine i prašina koji tijekom rada alata padnu na bateriju ne nakupljaju na bateriji.
  - Nekorišteni bateriju ne skladištite na mjestima izloženima strugotinama i prašini.
  - Prije skladištenja baterije, uklonite strugotine i prašinu s baterije i ne skladištite zajedno s metalnim dijelovima (vijci, čavli, itd.).
2. Ne bušite bateriju oštrim predmetima, primjerice čavlima, ne udarajte čekićem, ne gazite, ne bacajte i ne izlažite bateriju teškim udarcima.
3. Ne koristite vidljivo oštećenu ili deformiranu bateriju.
4. Ne koristite baterije obrnutog polariteta.
5. Ne spajajte izravno na električnu utičnicu ili priključnicu upaljača u automobilu.
6. Bateriju ne koristite u svrhe za koje nije namijenjena.
7. Ako se punjenje baterije ne završi niti nakon isteka navedenog vremena punjenja, odmah prekinite daljnje punjenje.
8. Bateriju ne izlažite visokim temperaturama ili visokom tlaku i ne stavljajte u mikrovalne pećnice, sušilice ili spremnike pod visokim tlakom.
9. Držite podalje od vatre čim otkrijete da baterija curi ili osjetite neugodan miris.
10. Ne koristite na mjestima na kojima se generira jak statički elektricitet.
11. Ako dođe do curenja baterije, neugodnog mirisa,



zagrijavanja, promjene boje ili oblika baterije, ili se baterija na bilo koji način promijeni tijekom korištenja, punjenja ili skladištenja, odmah je izvadite iz uređaja ili punjača i prekinite uporabu.

12. Nemojte uranjati bateriju ili dopustiti da bilo kakve tekućine uđu unutra. Prodor vodljive tekućine, kao što je voda, može uzrokovati oštećenja koja mogu dovesti do požara ili eksplozije. Čuvajte bateriju na hladnom i suhom mjestu, dalje od gorivih i zapaljivih predmeta. Moraju se izbjeći atmosfere korozivnog plina.

#### POZOR

- Ako tekućina koja curi iz baterije dospije u oči, nemojte trljati oči i odmah ih dobro isperite čistom vodom, kao je voda iz slavine, te odmah potražite pomoć liječnika. Ako se ne liječi, tekućina može uzrokovati probleme s vidom.
- Ako tekućina iscuri po koži ili odjeći, odmah dobro isperite čistom vodom, kao što je voda iz slavine. Postoji mogućnost iritacije kože.
- Ukoliko prilikom prvog korištenja baterije otkrijete hrđu, neugodan miris, pregrijavanje, promjenu boje, deformacije, i/ili druge nepravilnosti, ne koristite i vratite dobavljaču ili prodavaču.

#### UPOZORENJE

Ako u terminal litij-ionske baterije dospije provodljivi materijal, baterija se može kratko spojiti i prouzročiti požar. Kod skladištenja litij-ionske baterije svakako se pridržavajte sljedećih pravila.

- U kutije za spremanje ne stavljajte vodljive materijale kao što su čavli i željezna ili bakrena žica.
- Kako bi se spriječio kratki spoj, bateriju stavite u alat ili čvrsto pričvrstite poklopac baterije za spremanje sve dok se ventilator ne vidi.

## U POGLEDU TRANSPORTA LITIJ-IONSKE BATERIJE

Prilikom transporta litij-ionske baterije, molimo pridržavajte se sljedećih mjera opreza.

#### UPOZORENJE

Obavijestite tvrtku za transport da paket sadrži litij-ionsku bateriju, informirajte tvrtku o njenoj izlaznoj snazi i slijedite upute tvrtke za transport prilikom dogovaranja transporta.

- Litij-ionske baterije čija izlazna snaga prelazi 100 Wh klasificiraju se kao opasni teret i zahtijevaju primjenu posebnih procedura.
- Za transport u inozemstvo, morate postupati u skladu s međunarodnim zakonima te pravilima i propisima određene zemlje.
- Ako je BSL36B18 ugrađen u električni alat, izlazna snaga prelazi 100 Wh, a jedinica se svrstava u opasnu robu u klasifikaciji tereta.

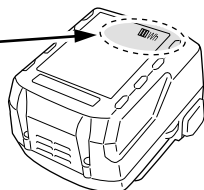
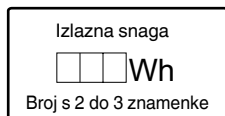

## NAZIVI DIJELOVA (Slika 1–Slika 24)















①	Prekidač	⑳	Držač oštrice
②	Gumb za isključivanje	㉑	Bazni vijak
③	LED svjetlo	㉒	Štitnik iverice
④	Poluga	㉓	Poklopac za strugotine
⑤	Oštrica	㉔	Pod baza (dodatna oprema)
⑥	Valjak vodič	㉕	Vijak
⑦	Gumb za promjenu	㉖	Prekidač indikatora preostalog kapaciteta baterije
⑧	Bazna ploča	㉗	Lampica indikatora preostalog kapaciteta baterije
⑨	Baza	㉘	Prekidač indikatora razine baterije
⑩	Imbus ključ	㉙	Lampica indikatora razine baterije
⑪	Motor	㉚	Vodilica (dodatna oprema)
⑫	Baterija	㉛	Vijak za drvo / Nit
⑬	Ručica	㉜	Podmazivač
⑭	Nazivna pločica	㉝	▽ oznaka
⑮	Ploča s prekidačima	㉞	Polukružni dio
⑯	Brava	㉟	Skala
⑰	Brojčanik	㊱	Sakupljač prašine
⑱	Indikator	㊲	Usjek
⑲	Klip	㊳	Adapter (dodatna oprema)

## SIMBOLI







#### UPOZORENJE

Za uređaj se koriste sljedeći simboli. Uvjerite se da prije uporabe razumijete njihovo značenje.

	CJ18DA / CJ18DB: Bežična ubodna pila
	Kako bi smanjio opasnost od ozljede, korisnik mora pročitati priručnik za uporabu.
	Samo za zemlje EU Električni alat ne bacajte zajedno s ostalim kućnim otpadom! Sukladno europskim direktivama 2012/19/EU o otpadnoj električnoj i elektroničkoj opremi, te provedbi u skladu s nacionalnim zakonima i propisima, električni alat i baterije koji su dostigli kraj korisnog radnog vijeka potrebno je prikupljati odvojeno i predati u ustanove za recikliranje.
	Jednosmjerna struja
	Nazivni napon
	Brzina bez opterećenja
	Težina (Prema EPTA-Procedure 01/2014)

	Uključivanje
	Isključivanje
	Odspojite bateriju
	Zaključati
	Otključati
	Drvo
	Metal
	Nehrđajući čelik
	Prekidač indikatora preostalog kapaciteta baterije
	Preostala snaga baterije - gotovo prazna. Bateriju napunite što prije
	Preostala snaga baterije - napola prazna.
	Preostala snaga baterije je dostatna.
	Upozorenje
	Zabranjena radnja

## Baterija

	Svijetli; Preostala snaga baterije je preko 75%.
	Svijetli; Preostala snaga baterije je 50%–75%.
	Svijetli; Preostala snaga baterije je 25%–50%.
	Svijetli; Preostala snaga baterije je ispod 25%.
	Treperi; Preostala snaga baterije - gotovo prazna. Bateriju napunite što je prije moguće.
	Treperi; Izlaz je obustavljen zbog visoke temperature. Izvadite bateriju iz alata i dopustite da se potpuno ohladi.
	Treperi; Izlaz je obustavljen zbog kvara ili neispravnosti. Problem može biti baterija stoga molimo da se obratite prodavaču.

## STANDARDNA OPREMA

Osim glavne jedinice (1 jedinica), paket sadrži opremu navedenu na stranici 231.

Standardna oprema može se promijeniti bez prethodne najave.

## VRSTE PRIMJENE

- Piljenje raznog drva i džepno piljenje
- Piljenje ploče slabijeg čelika, aluminijske ploče i bakrene ploče
- Piljenje sintetičke smole kao što su fenol smola i vinil klorid
- Piljenje tankih i mekih građevinskih materijala
- Piljenje ploče nehrđajućeg čelika (s oštrom br. 97)

## SPECIFIKACIJE

Model	CJ18DA	CJ18DB
Napon	18 V	
Mask. dubina rezanja	Drvo 135 mm Slabiji čelik 10 mm Nehrđajući čelik 2,5 mm	
Brzina bez opterećenja	0–2500 min <sup>-1</sup>	550–2500 min <sup>-1</sup>
Udar	26 mm	
Min. radijus piljenja	25 mm	
Težina*	2,5 kg (BSL1850C) 2,9 kg (BSL36B18)	2,6 kg (BSL1850MA) 2,9 kg (BSL36B18)

\* Prema EPTA postupku 01/2014  
Ovisno o priključenoj bateriji. Najveća težina je izmjerena s BSL36B18.

## NAPOMENA

Zbog kontinuiranog programa istraživanja i razvoja tvrtke HiKOKI, ovdje navedene specifikacije mogu se promijeniti bez prethodne najave.

## PUNJENJE

Prije uporabe električnog alata, bateriju napunite kako slijedi.

1. **Priključite mrežni kabel punjača u utičnicu.**  
Kada utikač punjača spojite u utičnicu, lampica indikatora treperit će crveno (u intervalima od 1 sekunde).
  2. **Umetnite bateriju u punjač.**  
Bateriju čvrsto umetnite u punjač kao što je prikazano na **slici 3**.
  3. **Punjenje**  
Prilikom umetanja baterije u punjač indikator punjenja trajno svijetli crveno.  
Kada se baterija napuni, indikator treperi crveno (u intervalima od 1 sekunde). (vidi **tablicu 1**)
- (1) Indikator punjenja  
Signal lampice indikatora bit će kao što je prikazano u **tablici 1**, ovisno o stanju punjača ili punjive baterije.

Tablica 1

Signali indikatora					
Lampica indikatora (crvena)	Prije punjenja	Treperi	Svijetli 0,5 sekundu. Ne svijetli 0,5 sekundi. (isključen 0,5 sekundi)	/	
	Tijekom punjenja	Svijetli	Svijetli kontinuirano		
	Punjenje završeno	Treperi	Svijetli 0,5 sekundu. Ne svijetli 0,5 sekundi. (isključen 0,5 sekundi)		
	Pregrijavanje čekanje	Treperi	Svijetli 1 sekundu. Ne svijetli 0,5 sekundi. (isključen 0,5 sekundi)		Baterija pregrijana. Punjenje nije moguće. (Punjenje će započeti kada se baterija ohladi)
	Punjenje nemoguće	Treperi	Svijetli 0,1 sekundu. Ne svijetli 0,1 sekundi. (isključen 0,1 sekundi)		Kvar baterije ili punjača

- (2) O temperaturi i vremenu punjenja punjive baterije  
Temperature i vrijeme punjenja prikazani su u **tablici 2**.

Tablica 2

Baterija		Punjač	UC18YFSL	
Napon punjenja		V	14,4 V	18 V
Vrsta baterije			Li-ion	
Temperature na kojima se baterija može puniti			0°C–50°C	
Vrijeme punjenja za kapacitet baterije, približno (pri 20 °C)				
1,5 Ah	min	22 (4 stanice)	22 (5 stanice)	
2,0 Ah	min	30 (4 stanice)	30 (5 stanice)	
2,5 Ah	min	35 (4 stanice)	35 (5 stanice)	
3,0 Ah	min	45 (8 stanice/4 stanice)	45 (10 stanice/5 stanice)	
4,0 Ah	min	60 (8 stanice)	60 (10 stanice)	
5,0 Ah	min	75 (8 stanice)	75 (10 stanice)	
6,0 Ah	min	90 (8 stanice)	90 (10 stanice)	
8,0 Ah	min	–	120 (10 stanice)	

**NAPOMENA**

Vrijeme punjenja može varirati ovisno o temperaturi okoline i naponu izvora napajanja.

**4. Isključite mrežni kabel punjača iz utičnice.****5. Čvrsto držite punjač i izvucite bateriju.****NAPOMENA**

Obavezno izvadite bateriju iz punjača nakon punjenja i zatim je pohranite.

**O električnom pražnjenju u slučaju novih baterija, itd.**

Kako unutarnja kemijska tvar novih baterija i akumulatora koje nisu korištene dulje vrijeme nije aktivirana, električno pražnjenje može biti nisko kada ih se koristi prvi i drugi put. Ovo je privremena pojava i normalno vrijeme potrebno za punjenje će se vratiti punjenjem baterija 2–3 puta.

**Kako da baterije rade duže.**

- (1) Napunite baterije prije nego se potpuno isprazne. Kada osjetite da snaga alata postaje slabija, prestanite koristiti alat i napunite njegove baterije. Ako nastavite koristiti alat i iscrpите struju, baterija se može oštetiti i njezin životni vijek će postati kraći.
- (2) Izbjegavajte punjenje na visokim temperaturama. Punjiva baterija će biti vruća odmah nakon korištenja. Ako se takva baterija puni odmah nakon upotrebe, njezina unutarnja kemijska tvar će se pogoršati a životni vijek baterije će se skratiti. Ostavite bateriju i napunite je nakon što se ohladi.

**POZOR**

- Ako se puni zagrijana baterija koja je na duže vrijeme ostavljena na mjestu izloženom izravnom suncu ili je upravo korištena, indikator punjenja svijetli 1 sekundu, i ne svijetli 0,5 sekundi (isključen na 0,5 sekundi). U tom slučaju pustite da se baterija najprije ohladi, a tek potom započnite s punjenjem.
- Ako indikator punjenja treperi (u intervalima od 0,2 sekunde), provjerite i izvadite strane predmete iz konektora punjača baterije. Ako nema stranih predmeta, moguće je da su baterija ili punjač neispravni. Odnosite u ovlaštenu servis.
- Budući da ugrađeno mikro-računalo treba otprilike 3 sekunde kako bi ustanovilo da je baterija, koja se puni pomoću UC18YFSL izvađena iz punjača, pričekajte barem 3 sekunde prije ponovnog umetanja za nastavak punjenja. Ako se baterija ponovo umetne u roku manjem od 3 sekunde, baterija se možda neće ispravno puniti.

## MONTAŽA I RAD

Aktivnost	Slika	Stranica
Vađenje i umetanje baterije	2	2
Punjenje	3	2
Zamjena oštrice	4	3
Prilagodba brzine rada oštrice (CJ18DB)	5	3
Podešavanje orbitalnog rada	6	3
Štitnik iverice	7	4
Poklopac za strugotine	8	4
Pod baza*1 (prodaje se zasebno)	9	5
Zamjena temeljne ploče	10	5
Kučiče imbus ključa	11	5
Rad s prekidačima*2	12	5
Kako koristiti LED svjetlo*3	13	6
Indikator preostalog kapaciteta baterije*4 (CJ18DA)	14	6
Indikator preostalog kapaciteta baterije (CJ18DB)	15	6
Montaža vodilice (prodaje se zasebno)	16	6
Pravocrtno piljenje	17	7
Piljenje u krug ili kružni luk	18	7
Piljenje metalnih materijala	19	7
Piljenje džepa	20	7
Kutno piljenje	21	8
O piljenju ploča nehrđajućeg čelika	22	8
Spajanje s čistačem (prodaje se zasebno)	23	9
Odabir pribora	—	232

\*1 Pod-baza

**NAPOMENA**

Kada je pričvršćena pod baza, oštrica koji izviruje iz materijala koji se reže smanjit će se za 3 mm. Kada se oštrica spusti na najnižu točku, provjerite da li izviruje iz materijala.

\*2 Rad s prekidačem

&lt;CJ18DB&gt;

○ Nemojte raditi s alatom dok se prekidač drži.

\*3 Kako koristiti LED svjetlo

**NAPOMENA**

Da biste spriječili potrošnju energije baterije, često isključujte LED svjetlo. Nakon otpuštanja prekidača se gasi svjetlo.

\*4 Indikator preostalog kapaciteta baterije (CJ18DA)

**NAPOMENA**

Kada upotrebljavate bateriju s lampicom indikatora, pogledajte lampicu indikatora na bateriji za preostalu snagu baterije.

## ODRŽAVANJE I INSPEKCIJA

**POZOR**

Budite sigurni da ste isključili prekidač i izvadili bateriju prije održavanja i pregledavanja.

**1. Pregledavanje oštrice**

Korištenje tupe ili oštećene oštrice će dovesti do smanjenja učinkovitosti piljenja i može izazvati preopterećenje motora. Zamijenite oštricu novom čim se pojavi prekomjerna abrazija.

**2. Provjera vijaka**

Redovito pregledavajte sve vijke i osigurajte da su pravilno zategnuti. Ukoliko se bilo koji vijak otpusti, odmah ga zategnite. Nepridržavanje ovih naputaka može uzrokovati ozbiljne opasnosti.

**3. Održavanje motora**

Jedinica s namotom motora samo je »srce« električnog alata. Posebno pazite da se namot ne ošteti i/ili smooči djelovanjem ulja ili vode.

**4. Pregled terminala (alat i baterija)**

Provjerite da strugotine i prašina nisu nakupljeni na terminalima.

Povremeno provjerite prije, za vrijeme i nakon rada.

**POZOR**

Uklonite strugotine ili prašinu ukoliko su se nakupili na terminalima.

Ako to ne učinite može doći do kvara.

**5. Vanjsko čišćenje**

Kad je električni alat prljav, obrišite mekom suhom krpom ili krpom navlaženom sapunicom. Ne koristite otapala na bazi klora, benzin ili razrjeđivač, jer otopaju plastiku.

**6. Skladištenje**

Električni alat čuvajte na mjestu na kojem je temperatura manja od 40°C i izvan dosega djece.

**NAPOMENA**

Skladištenje litij-ionskih baterija.

Uvjerite se da su litij-ionske baterije napunjene prije nego ih spremite.

Dugotrajno skladištenje (3 mjeseca ili duže) baterija s niskim nabojem može dovesti do pogoršanja performansi, značajno smanjiti korisno vrijeme baterije ili uzrokovati nemogućnost baterije da zadrži punjenje.

Međutim, značajno smanjeno vrijeme korištenja baterije može se oporaviti višekratnim punjenjem i korištenjem baterije dva do pet puta.

Ako je vrijeme trajanja baterije izuzetno kratko ponovljenom punjenju i uporabi, baterija je najvjerojatnije istrošena. U tom slučaju nabavite novu bateriju.

**POZOR**

Tijekom rada i održavanja električnih alata, potrebno je pridržavati se sigurnosnih propisa i standarda propisanih u svakoj zemlji.

**Važna obavijest za baterije za HiKOKI bežični električni alat**

Molimo uvijek koristite naše originalne baterije. Ne možemo jamčiti sigurnost i učinkovitost našeg bežičnog električnog alata ako se koristi s drugim baterijama, ili kad se baterije rastavlja i mijenja (kao što je demontaža i zamjena ćelija ili drugih unutarnjih dijelova).

**JAMSTVO**

Jamčimo da HiKOKI električni alat udovoljava zakonskim propisima. Ovo jamstvo ne pokriva oštećenja nastala pogrešnom uporabom, zloporabom, ili normalnim trošenjem. U slučaju prigovora, nerastavljen električni alat zajedno s POTVRDOM O JAMSTVU na kraju ovih uputa pošaljite ovlaštenom HiKOKI servisu.

## IZBOR OŠTRICA

**Pomoćne oštrice**

Kako bi osigurali maksimalnu radnu učinkovitost i rezultate, vrlo je važno odabrati odgovarajuću oštricu koja najbolje odgovara vrsti i debljini materijala koji će se rezati. Broj oštrice je ugravan u blizini montažnog dijela svake oštrice. Odaberite prikladnu oštricu pozivajući se na **Tablicu 3**.

**Informacije o buci i vibracijama**

Izmjerene vrijednosti određene su sukladno EN62841 i u skladu s normom ISO 4871.

Izmjerena razina zvučne snage A:

96 dB (A) (CJ18DA, CJ18DB)

Izmjerena razina zvučnog tlaka A:

85 dB (A) (CJ18DA, CJ18DB)

Nesigurnost K: 5 dB (A)

Nosite zaštitu sluha.

Ukupne vrijednosti vibracija (zbroj triju vektora) određene prema EN62841.

Rezanje ploča:

Vrijednost emisija vibracije **a<sub>h</sub>**, **B** = 7,5 m/s<sup>2</sup> (CJ18DA)

9,0 m/s<sup>2</sup> (CJ18DB)

Nesigurnost K = 1,5 m/s<sup>2</sup>

Piljenje lima:

Vrijednost emisija vibracije **a<sub>h</sub>**, **M** = 6,0 m/s<sup>2</sup> (CJ18DA)

8,0 m/s<sup>2</sup> (CJ18DB)

Nesigurnost K = 1,5 m/s<sup>2</sup>

Deklarirana ukupna vrijednost vibracije i deklarirana vrijednost emisije buke izmjereni su u skladu sa standardnim metodama ispitivanja, a mogu se koristiti za međusobne usporedbe alata.

Također se mogu koristiti za preliminarnu procjenu izloženosti.

**UPOZORENJE**

- Vibracija i emisija buke prilikom stvarnog korištenja električnog alata mogu se razlikovati od deklarirane ukupne vrijednosti ovisno o načinima na koje se alat koristi, osobito o vrsti izratka koji se obrađuje; i
- Osigurajte sigurnosne mjere zaštite za osobe koje koriste alat, a koje se temelje na procjeni izloženosti u stvarnim uvjetima uporabe (uzimajući u obzir sve dijelove operativnog ciklusa, kao što su vremena kada je uređaj isključen, i kada radi u praznom hodu, zajedno s vremenom aktivnog korištenja).

**NAPOMENA**

Zbog kontinuiranog programa istraživanja i razvoja tvrtke HiKOKI, ovdje navedene specifikacije mogu se promijeniti bez prethodne najave.

**Tablica 3** Popis prikladnih oštrica

Materijal koji se pila	Oštrica Kvaliteta materijala	Br. 1 (Super dugo)	Br. 11	Br. 12	Br. 15	Br. 16	Br. 21	Br. 22	Br. 41	Br. 97
		Debljina materijala (mm)								
Daska	Općenito drvo	Ispod 135	10–55	Ispod 20			10–55	5–40	10–65	
	Šperploča		5–30	Ispod 10			5–30	3–20		
Željezna ploča	Slabija čelična ploča				3–6	Ispod 3				2–5
	Ploča nehrđajućeg čelika									1,5–2,5
Obojeni metal	Aluminijski bakar, mesing				3–12	Ispod 3				Ispod 5
	Aluminijski okvir				Visina do 25					Visina do 25
Plastika	Fenol smola, melamin, smola itd.				5–20	Ispod 6	5–15	Ispod 6		5–15
	Vinil klorid, akrilna smola itd.		5–30	Ispod 10	5–20	Ispod 5	5–30	3–20		5–15
	Pjenasti polietilen, pjenasti stiroi		10–55	3–25	5–25	3–25	10–55	3–40		5–25
Celuloza	Kartonska daska, valoviti papir		10–55	3–25			10–55	3–40		
	Tvrđi karton				3–25	Ispod 6				3–25
	Vlaknasta ploča					Ispod 6				







**NAPOMENA**

Minimalni radijus piljenja za Br. 1 (Super dugo), Br. 21, Br. 22 i Br. 41 oštrice je 100 mm.

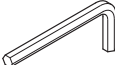
## PROBLEMI

Koristite oznake iz tablice u nastavku, ako alat ne radi normalno. Ako ni to ne dokine problem, javite se preprodavaču u ovlaštenom HiKOKI servisnom centru.

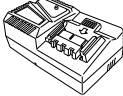
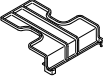
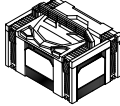
Simptom	Mogući uzrok	Rješenje
Alat se ne pokreće	Kapacitet baterije je ispražnjen	Napunite bateriju.
	Baterija nije potpuno instalirana.	Gurnite bateriju unutra dok ne čujete klik.
Alat se iznenada zaustavio	Alat je bio preopterećen	Uklonite problem koji uzrokuje preopterećenje. Tijekom rada, smanjite primijenjeni pritisak.
	Baterija pregrijana	Dopustite da se alat i baterija potpuno ohlade.
Oštrica - ne može se pričvrstiti - pada	Oblik dijela za pričvršćivanje ne odgovara	Koristite odgovarajući list (Pogledajte "Odabir pribora")
	Poluga je otvorena.	Zatvorite polugu.
	Unutar držača oštrice nalazi se strana tvar.	Uklonite stranu tvar.
Prekidač se ne može pritisnuti	Pritisnut je gumb za blokiranje (CJ18DA)	Otpustite gumb za blokiranje.
Kada se povuče sklopka prekidača javlja se abnormalno visok šum.	Sklopka prekidač se samo malo izvlači. (CJ18DA)	Ovo je normalna pojava. To se ne događa ako je sklopka prekidača povučena u potpunosti.
List pile se prebrzo troši.	Pri rezanju metalnih materijala ne koristi se odgovarajuće strojno ulje	Koristite strojno ulje (turbinsko ulje, itd.)
	Preveliki broj udaraca	Postavite brojčanik na nižu postavku od trenutne. (CJ18DB) (Prebacite na način rada niske brzine kod rezanja ploča od nehrđajućeg čelika) (Vidi "Prilagodba brzine rada oštrice")
	Tijekom rada primjenjuje se preveliki pritisak	Tijekom rada, smanjite primijenjeni pritisak.
Nije moguće ispravno rezati.	List pile nije prikladan za kvalitetu i debljinu materijala koji treba rezati	Koristite odgovarajući list pile (Pogledajte "Odabir pribora")
	Brzina i orbitalna pozicija nisu prikladne za kvalitetu i debljinu materijala koji se reže	Postavite odgovarajuću brzinu i orbitalni položaj (Vidi "Montaža i rad" sl. 17–22 na stranici 228.)
	List pile je istrošen, degradiran ili oštećen	Zamijenite novim listom pile.

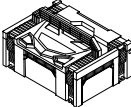
	CJ18DA			CJ18DB		
	(2JAP)	(NNP)	(NN)	(2JA)	(NNP)	(NN)
 No. 41	1	1	1	1	1	1
	1	1	1	1	1	1
	1	1	1	1	1	1
	1	1	1	—	—	—
	—	—	—	1	1	1
 BSL1850C	2	—	—	—	—	—
 UC18YFSL	1	—	—	1	—	—
	1	—	—	1	—	—
	1	1	—	—	—	—
 BSL1850MA	—	—	—	2	—	—
	1	1	1	1	1	1
	—	—	—	1	1	—



1	321878
11	879336
12	879337
15	879338
16	879339
21	879340
22	879341
41	879357
97	963400

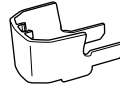
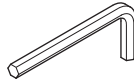

379147

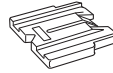

338997

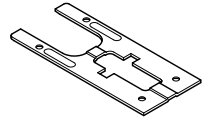

375855  
339012

944458

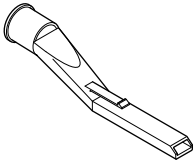

370492

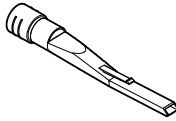

379148

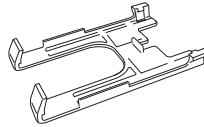

339018

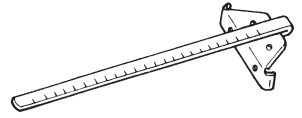

879391

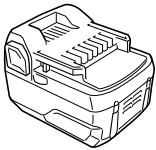

BSL1850C

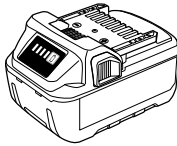

BSL1850MA

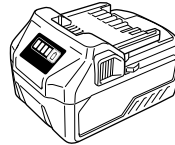

BSL36A18  
BSL36C18

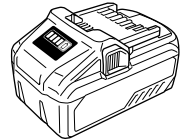

BSL36B18

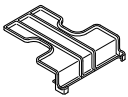

329897

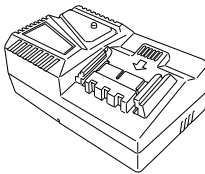

UC18YFSL (14,4 V-18 V)

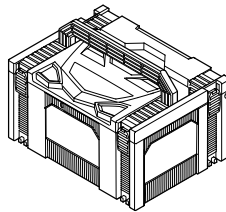

337108  
(CJ18DA)

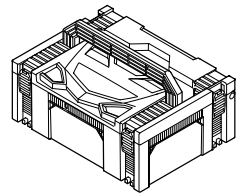

336471  
(CJ18DB)

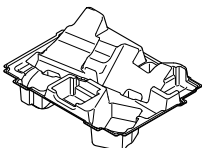

376455  
(CJ18DA)

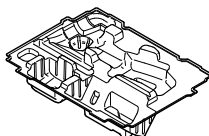

379149  
(CJ18DB)



<p>English</p> <p><b>GUARANTEE CERTIFICATE</b></p> <ol style="list-style-type: none"> <li>Model No.</li> <li>Serial No.</li> <li>Date of Purchase</li> <li>Customer Name and Address</li> <li>Dealer Name and Address (Please stamp dealer name and address)</li> </ol>	<p>Dansk</p> <p><b>GARANTIBEVIS</b></p> <ol style="list-style-type: none"> <li>Modelnummer</li> <li>Serienummer</li> <li>Købsdato</li> <li>Kundes navn og adresse</li> <li>Forhandlers navn og adresse (Indstæmp stempel med forhandlers navn og adresse)</li> </ol>	<p>Română</p> <p><b>CERTIFICAT DE GARANȚIE</b></p> <ol style="list-style-type: none"> <li>Model nr.</li> <li>Nr. de serie</li> <li>Data cumpărării</li> <li>Numele și adresa clientului</li> <li>Numele și adresa distribuitorului (Vă rugăm aplicați ștampila cu numele și adresa distribuitorului)</li> </ol>
<p>Deutsch</p> <p><b>GARANTIESCHEIN</b></p> <ol style="list-style-type: none"> <li>Modell-Nr.</li> <li>Serien-Nr.</li> <li>Kaufdatum</li> <li>Name und Anschrift des Kunden</li> <li>Name und Anschrift des Händlers (Bitte mit Namen und Anschrift des Händlers abstempeln)</li> </ol>	<p>Norsk</p> <p><b>GARANTISERTIFIKAT</b></p> <ol style="list-style-type: none"> <li>Modellnr.</li> <li>Serienr.</li> <li>Kjøpsdato</li> <li>Kundens navn og adresse</li> <li>Forhandlerens navn og adresse (Vennligst stemple forhandlerens navn og adresse)</li> </ol>	<p>Slovenščina</p> <p><b>GARANCIJSKO POTRDILO</b></p> <ol style="list-style-type: none"> <li>Št. modela</li> <li>Serijska št.</li> <li>Datum nakupa</li> <li>Ime in naslov kupca</li> <li>Ime in naslov prodajalca (Prosimo vtisnite žig z imenom in naslovom prodajalca)</li> </ol>
<p>Français</p> <p><b>CERTIFICAT DE GARANTIE</b></p> <ol style="list-style-type: none"> <li>No. de modèle</li> <li>No de série</li> <li>Date d'achat</li> <li>Nom et adresse du client</li> <li>Nom et adresse du revendeur (Cachet portant le nom et l'adresse du revendeur)</li> </ol>	<p>Suomi</p> <p><b>TAKUUTODISTUS</b></p> <ol style="list-style-type: none"> <li>Malli nro</li> <li>Sarja nro</li> <li>Ostoväivämaaää</li> <li>Asiakkaan nimi ja osoite</li> <li>Myyjän nimi ja osoite (Leimaa myyjän nimi ja osoite)</li> </ol>	<p>Slovenčina</p> <p><b>ZÁRUČNÝ LISTA</b></p> <ol style="list-style-type: none"> <li>Č. modelu</li> <li>Sériové č.</li> <li>Dátum zakúpenia</li> <li>Meno a adresa zákazníka</li> <li>Názov a adresa predajcu (Pečiatka s názvom a adresou predajcu)</li> </ol>
<p>Italiano</p> <p><b>CERTIFICATO DI GARANZIA</b></p> <ol style="list-style-type: none"> <li>Modello</li> <li>N° di serie</li> <li>Data di acquisto</li> <li>Nome e indirizzo dell'acquirente</li> <li>Nome e indirizzo del rivenditore (Si prega di apporre il timbro con questi dati)</li> </ol>	<p>Ελληνικά</p> <p><b>ΠΙΣΤΟΠΟΙΗΤΙΚΟ ΕΓΓΥΗΣΗΣ</b></p> <ol style="list-style-type: none"> <li>Αρ. Μοντέλου</li> <li>Αύξων Αρ.</li> <li>Ημερομηνία αγοράς</li> <li>Όνομα και διεύθυνση πελάτη</li> <li>Όνομα και διεύθυνση μεταπωλητή (Παρακαλούμε να χρησιμοποιηθεί σφραγίδα)</li> </ol>	<p>Български</p> <p><b>ГАРАНЦИОНЕН СЕРТИФИКАТ</b></p> <ol style="list-style-type: none"> <li>Модел №</li> <li>Сериен №</li> <li>Дата за закупуване</li> <li>Име и адрес на клиента</li> <li>Име и адрес на търговеца (Моля, отпечатайте името и адрес на дилъра)</li> </ol>
<p>Nederlands</p> <p><b>GARANTIEBEWIJS</b></p> <ol style="list-style-type: none"> <li>Modelnummer</li> <li>Serienummer</li> <li>Datum van aankoop</li> <li>Naam en adres van de gebruiker</li> <li>Naam en adres van de handelaar (Stempel a.u.b. naam en adres vande de handelaar)</li> </ol>	<p>Polski</p> <p><b>GWARANCJA</b></p> <ol style="list-style-type: none"> <li>Model</li> <li>Numer seryjny</li> <li>Data zakupu</li> <li>Nazwa klienta i adres</li> <li>Nazwa dealera i adres (Pieczęć punktu sprzedaży)</li> </ol>	<p>Srpski</p> <p><b>GARANTNI SERTIFIKAT</b></p> <ol style="list-style-type: none"> <li>Br. modela.</li> <li>Serijski br.</li> <li>Datum kupovine</li> <li>Ime i adresa kupca</li> <li>Ime i adresa prodavca (Molimo da stavite pečat na ime i adresu trgovca)</li> </ol>
<p>Español</p> <p><b>CERTIFICADO DE GARANTÍA</b></p> <ol style="list-style-type: none"> <li>Número de modelo</li> <li>Número de serie</li> <li>Fecha de adquisición</li> <li>Nombre y dirección del cliente</li> <li>Nombre y dirección del distribuidor (Se ruega poner el sello del distribuidor con su nombre y dirección)</li> </ol>	<p>Magyar</p> <p><b>GARANCIA BIZONYLAT</b></p> <ol style="list-style-type: none"> <li>Típuszám</li> <li>Sorozatszám</li> <li>A vásárlás dátuma</li> <li>A Vásárló neve és címe</li> <li>A Kereskedő neve és címe (Kérjük ide elhelyezni a Kereskedő nevének és címének pecsétjét)</li> </ol>	<p>Hrvatski</p> <p><b>JAMSTVENI CERTIFIKAT</b></p> <ol style="list-style-type: none"> <li>Br modela.</li> <li>Serijski br.</li> <li>Datum kupnje</li> <li>Ime i adresa kupca</li> <li>Ime i adresa trgovca (Molimo stavite pečat na ime i adresu trgovca)</li> </ol>
<p>Portugués</p> <p><b>CERTIFICADO DE GARANTIA</b></p> <ol style="list-style-type: none"> <li>Número do modelo</li> <li>Número do série</li> <li>Data de compra</li> <li>Nome e morada do cliente</li> <li>Nome e morada do distribuidor (Por favor, carimbe o nome e morada do distribuidor)</li> </ol>	<p>Čeština</p> <p><b>ZÁRUČNÍ LIST</b></p> <ol style="list-style-type: none"> <li>Model č.</li> <li>Série č.</li> <li>Datum nákupu</li> <li>Jméno a adresa zákazníka</li> <li>Jméno a adresa prodejce (Prosíme o razítko se jménem a adresou prodejce)</li> </ol>	
<p>Svenska</p> <p><b>GARANTICERTIFIKAT</b></p> <ol style="list-style-type: none"> <li>Modellnr</li> <li>Seriennr</li> <li>Inköpsdatum</li> <li>Kundens namn och adress</li> <li>Försäljarens namn och adress (Stämpla försäljarens namn och adress)</li> </ol>	<p>Türkçe</p> <p><b>GARANTİ SERTİFİKASI</b></p> <ol style="list-style-type: none"> <li>Model No.</li> <li>Seri No.</li> <li>Satın Alma Tarihi</li> <li>Müşteri Adı ve Adresi</li> <li>Bayi Adı ve Adresi (Lütfen bayi adını ve adresini kaşe olarak basın)</li> </ol>	

# HIKOKI

①	
②	
③	
④	
⑤	



## **Hikoki Power Tools Deutschland GmbH**

Siemensring 34, 47877 Willich, Germany  
Tel: +49 2154 49930  
Fax: +49 2154 499350  
URL: <http://www.hikoki-powertools.de>

## **Hikoki Power Tools Netherlands B.V.**

Brabanthaven 11, 3433 PJ Nieuwegein, The Netherlands  
Tel: +31 30 6084040  
Fax: +31 30 6067266  
URL: <http://www.hikoki-powertools.nl>

## **Hikoki Power Tools (U.K.) Ltd.**

25 Majestic Road, Southampton, SO16 OYT,  
United Kingdom  
Tel: +44 1908 660663  
Fax: +44 1908 606642  
URL: <http://www.hikoki-powertools.uk>

## **Hikoki Power Tools France S.A.S.**

Parc de l'Eglantier 22, rue des Cerisiers, Lisses-C.E. 1541,  
91015 EVRY CEDEX, France  
Tel: +33 1 69474949  
Fax: +33 1 60861416  
URL: <http://www.hikoki-powertools.fr>

## **Hikoki Power Tools Belgium N.V./S.A.**

Koningin Astridlaan 51, B-1780 Wemmel, Belgium  
Tel: +32 2 460 1720  
Fax: +32 2 460 2542  
URL: <http://www.hikoki-powertools.be>

## **Hikoki Power Tools Italia S.p.A**

Via Piave 35, 36077, Altavilla Vicentina (VI), Italy  
Tel: +39 0444 548111  
Fax: +39 0444 548110  
URL: <http://www.hikoki-powertools.it>

## **Hikoki Power Tools Ibérica, S.A.**

C/ Puigbarral, 26-28, Pol. Ind. Can Petit, 08227 Terrassa  
(Barcelona), Spain  
Tel: +34 93 735 6722  
Fax: +34 93 735 7442  
URL: <http://www.hikoki-powertools.es>

## **Hikoki Power Tools Österreich GmbH**

IndustrieZentrum NÖ –Süd, Straße 7, Obj. 58/A6 2355  
Wiener Neudorf, Austria  
Tel: +43 2236 64673/5  
Fax: +43 2236 63373  
URL: <http://www.hikoki-powertools.at>

## **Hikoki Power Tools Norway AS**

Kjeller Vest 7, N-2007 Kjeller, Norway  
Tel: (+47) 6692 6600  
Fax: (+47) 6692 6650  
URL: <http://www.hikoki-powertools.no>

## **Hikoki Power Tools Sweden AB**

Rotebergsvagen 2B SE-192 78 Sollentuna, Sweden  
Tel: (+46) 8 598 999 00  
Fax: (+46) 8 598 999 40  
URL: <http://www.hikoki-powertools.se>

## **Hikoki Power Tools Denmark A/S**

Lillebaeltsvej 90, 6715 Esbjerg N, Denmark  
Tel: (+45) 75 14 32 00  
Fax: (+45) 75 14 36 66  
URL: <http://www.hikoki-powertools.dk>

## **Hikoki Power Tools Finland Oy**

Tupalankatu 9, 15680 Lahti, Finland  
Tel: (+358) 20 7431 530  
Fax: (+358) 20 7431 531  
URL: <http://www.hikoki-powertools.fi>

## **Hikoki Power Tools Hungary Kft.**

1106 Bogáncsvirág u.5-7, Budapest, Hungary  
Tel: +36 1 2643433  
Fax: +36 1 2643429  
URL: <http://www.hikoki-powertools.hu>

## **Hikoki Power Tools Polska Sp. z o. o.**

ul. Gierdziejewskiego 1  
02-495 Warszawa, Poland  
Tel: +48 22 863 33 78  
Fax: +48 22 863 33 82  
URL: <http://www.hikoki-narzedzia.pl>

## **Hikoki Power Tools Czech s.r.o.**

Modřická 205, 664 48 Moravany, Czech Republic  
Tel: +420 547 422 660  
Fax: +420 547 213 588  
URL: <http://www.hikoki-powertools.cz>

## **Hikoki Power Tools Romania S.R.L.**

Ring Road, No. 66, Mustang Traco Warehouses, Warehouse  
No.1, Pantelimon City, 077145, Ilfov County, Romania  
Tel: +40 371 135 109  
Fax: +40 372 899 765  
URL: <http://www.hikoki-powertools.ro>

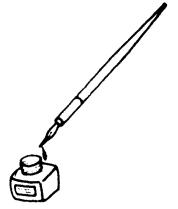

<p>English</p> <p><b>EC DECLARATION OF CONFORMITY</b></p> <p>We declare under our sole responsibility that Cordless Jig Saw, identified by type and specific identification code *1), is in conformity with all relevant requirements of the directives *2) and standards *3). Technical file at *4) – See below. The European Standard Manager at the representative office in Europe is authorized to compile the technical file. The declaration is applicable to the product affixed CE marking.</p>	<p>Nederlands</p> <p><b>EC VERKLARING VAN CONFORMITEIT</b></p> <p>Wij verklaren onder onze eigen verantwoordelijkheid dat Snoerloze decoupeerzaagmachine, geïdentificeerd door het type en de specifieke identificatiecode*1), voldoet aan alle relevante bepalingen van de richtlijnen*2) en normen*3). Technische documentatie bij*4) – zie onder. De Europese Normen Manager bij de vertegenwoordiging in Europa is gemachtigd om het technisch dossier samen te stellen. Deze verklaring is van toepassing op producten voorzien van de CE-markeringen.</p>
<p>Deutsch</p> <p><b>EG-KONFORMITÄTSERKLÄRUNG</b></p> <p>Wir erklären in alleiniger Verantwortung, dass die durch den Typ und den spezifischen Identifizierungscode *1) identifizierte Akku-Stichsäge allen einschlägigen Bestimmungen der Richtlinien *2) und Normen *3) entspricht. Technische Unterlagen unter *4) – Siehe unten. Die Leitung der repräsentativen Behörde für europäische Normen und Richtlinien ist berechtigt, die technischen Unterlagen zusammenzustellen. Die Erklärung gilt für die an dem Produkt angebrachte CE-Kennzeichnung.</p>	<p>Español</p> <p><b>DECLARACIÓN DE CONFORMIDAD DE LA CE</b></p> <p>Declaramos bajo nuestra única responsabilidad que la Sierra de calar a batería, identificada por tipo y por código de identificación específico *1), está en conformidad con todas las disposiciones correspondientes de las directivas *2) y de las normas *3). Documentación técnica en *4) – Ver a continuación. El Director de Normas Europeas en la oficina de representación en Europa está autorizado para elaborar el expediente técnico. La declaración se aplica al producto con marcas de la CE.</p>
<p>Français</p> <p><b>DECLARATION DE CONFORMITE CE</b></p> <p>Nous déclarons sous notre entière responsabilité que la scie sauteuse à batterie, identifiée par le type et le code d'identification spécifique *1) est en conformité avec toutes les exigences applicables des directives *2) et des normes *3). Dossier technique en *4) - Voir ci-dessous. Le Gestionnaire des normes européennes du bureau de représentation en Europe est autorisé à constituer le dossier technique. Cette déclaration s'applique aux produits désignés CE.</p>	<p>Português</p> <p><b>DECLARAÇÃO DE CONFORMIDADE CE</b></p> <p>Declaramos, sob nossa única e inteira responsabilidade, que Serra de Recortes a Bateria, identificada por tipo e código de identificação específico *1), está em conformidade com todos os requerimentos relevantes das diretivas *2) e normas *3). Ficheiro técnico em *4) – Consulte abaixo. O Gestor de Normas Europeias no escritório de representação na Europa está autorizado a compilar o ficheiro técnico. A declaração aplica-se aos produtos com marca CE.</p>
<p>Italiano</p> <p><b>DICHIARAZIONE DI CONFORMITÀ CE</b></p> <p>Dichiariamo sotto la nostra esclusiva responsabilità che il seghetto alternativo a batteria, identificato dal tipo e dal codice identificativo specifico *1), è conforme a tutti i requisiti delle direttive *2) e degli standard *3). Documentazione tecnica presso *4) – Vedere sotto. Il gestore delle norme europee presso l'ufficio di rappresentanza in Europa è autorizzato a compilare il fascicolo tecnico. La dichiarazione è applicabile ai prodotti cui sono applicati i marchi CE.</p>	<p>Svenska</p> <p><b>EG-DEKLARATION BETRÄFFANDE LIKFORMIGHET</b></p> <p>Vi förklarar på eget ansvar att denna batteridrivna sticksåg, identifierad enligt typ och särskild identifikationskod *1), överensstämmer med alla relevanta krav i direktiven *2) och standarderna *3). Teknisk fil enligt *4) – Se nedan. Den europeiska standardansvariga på representationskontoret i Europa är auktoriserad att sammanställa den tekniska filen. Denna försäkran gäller för produkten med tillhörande CE-märkning.</p>
<p>*1) CJ18DA C359803S CJ18DB C362782S</p> <p>*2) 2006/42/EC, 2014/30/EU, 2014/35/EU, 2011/65/EU</p> <p>*3) EN62841-1:2015 EN62841-2-11:2016 EN60335-1:2012+A11:2014 EN60335-2-29:2004+A2:2010 EN55014-1:2006+A1:2009+A2:2011 EN55014-2:1997+A1:2001+A2:2008</p>	
<p>*4) Representative office in Europe <b>Hikoki Power Tools Deutschland GmbH</b> Siemensring 34, 47877 Willich, Germany</p> <p>Head office in Japan <b>Koki Holdings Co., Ltd.</b> Shinagawa Intercity Tower A, 15-1, Konan 2-chome, Minato-ku, Tokyo, Japan</p>	<p>31. 10. 2022 Akihisa Yahagi European Standard Manager</p> <p>31. 10. 2022</p>  <p>Osamu Kawanobe General Manager, Quality Assurance Division</p>

<p>Dansk</p> <p><b>EF-OVERENSSTEMMELSEERKLÆRING</b></p> <p>Vi erklærer os fuldstændige ansvarlige for, at Akku stiksaven, identificeret ved type og specifik identifikationskode *1), er i overensstemmelse med alle relevante krav i direktiverne *2) og standarderne *3). Teknisk fil i *4) – Se nedenfor.</p> <p>Lederen af europæiske standarder på repræsentationskontoret i Europa er bemyndiget til at compilere den tekniske fil. Erklæringen gælder produktet, der er mærket med CE.</p>	<p>Polski</p> <p><b>DEKLARACJA ZGODNOŚCI Z WE</b></p> <p>Oświadczamy na własną wyłączną odpowiedzialność, że Wyrzynarka baterijna podanego typu i oznaczona unikalnym kodem identyfikacyjnym *1) jest zgodna z wszystkimi właściwymi wymogami dyrektyw *2) i norm *3). Dokumentacja techniczna w *4) – Patrz poniżej.</p> <p>Menedżer Norm Europejskich przedstawicielstwa firmy w Europie jest upoważniony do sporządzania dokumentacji technicznej. Niniejsza deklaracja ma zastosowanie do produktu opatrzonego znakiem CE.</p>
<p>Norsk</p> <p><b>EF'S ERKLÆRING OM OVERENSSTEMMELSE</b></p> <p>Vi erklærer på eget ansvar at batteridrevet stiksag, identificeret etter type og spesifikk identifikasjonskode *1), er i samsvar med alle relevante krav i direktiver *2) og standarder *3). Teknisk fil under *4) – Se nedenfor.</p> <p>Styreren for europeiske standarder ved representantkontoret i Europa er autorisert til å compilere den tekniske filen. Erklæringen gjelder for CE-merket på produktet.</p>	<p>Magyar</p> <p><b>EK MEGFELELŐSÉGI NYILATKOZAT</b></p> <p>A kizárólagos felelősségünkre kijelentjük, hogy az Akkus szúrótűrés, amely típus és egyedi azonosító kód *1) alapján azonosított, megfelel az irányelvek *2) és szabványok *3) vonatkozó követelményeinek. Műszaki fájl a *4) – Lásd alább.</p> <p>Az EU képviseleti iroda európai szabványügyi menedzsere jogosult a műszaki dokumentáció összeállítására. Jelen nyilatkozat a terméken feltüntetett CE jelzésre vonatkozik.</p>
<p>Suomi</p> <p><b>EY-ILMOITUS YHDENMUKAISUUDESTA</b></p> <p>Vakuutamme yksinomaisella vastuullamme, että akkupistosaha, joka identifioidaan tyypin ja erityisen tunnistuskoodin *1) perusteella, on kaikkien direktivien *2) ja standardien *3) asiaankuuluvien vaatimusten mukainen. Tekninen tiedosto kohdassa *4) – katso alta.</p> <p>Eurooppalaisten standardien hallintaelin Euroopan edustustossa on valtuutettu kokoamaan teknisen tiedoston. Ilmoitus on sovellettavissa tuotteen kinnitettyyn CE-merkintään.</p>	<p>Čeština</p> <p><b>PROHLÁŠENÍ O SHODĚ S ES</b></p> <p>Prohlašujeme na svou výhradní zodpovědnost, že akku přímočará píla, identifikovaná podle typu a specifického identifikačního kódu *1), je v souladu se všemi příslušnými požadavky směrnice *2) a norem *3). Technický soubor *4) – viz níže.</p> <p>K sestavení technické dokumentace je oprávněn manažer pro evropské standardy v evropském obchodním zastoupení. Toto prohlášení platí pro výrobek označený značkou CE.</p>
<p>Ελληνικά</p> <p><b>ΕΚ ΔΗΛΩΣΗ ΕΝΑΡΜΟΝΙΣΜΟΥ</b></p> <p>Δηλώνουμε με αποκλειστική μας ευθύνη ότι η Σέγα μπαταρίας, η οποία προσδιορίζεται από τον τύπο και ειδικό αναγνωριστικό κωδικό *1), είναι σύμφωνα με όλες τις σχετικές απαιτήσεις των Οδηγιών *2) και με τα σχετικά πρότυπα *3). Τεχνικό Αρχείο στο *4) – Δείτε παρακάτω.</p> <p>Ο Διαχειριστής Ευρωπαϊκών Προτύπων στο γραφείο εκπροσώπησης στην Ευρώπη είναι εξουσιοδοτημένος για τη σύνταξη του τεχνικού φακέλου.</p> <p>Η δήλωση ισχύει μόνο για το προϊόν που είναι τοποθετημένη σήμανση CE.</p>	<p>Türkçe</p> <p><b>AT UYGUNLUK BEYANI</b></p> <p>Tip ve özel tanım koduyla *1) tanımlı Akülü Dekupaj Testere'nin direktiflerin *2) ve standartların *3) tüm ilgili gereksinimlerine uygun olduğunu tamamen kendi sorumluluğumuz altında beyan ederiz. Teknik dosya *4)'dedir – Aşağıya bakın.</p> <p>Avrupa'daki temsilcilik ofisindeki Avrupa Standartları Yöneticisi, teknik dosyayı derlemek için yetkilendirilmiştir. Beyan, üzerinde CE işareti bulunan ürünler için geçerlidir.</p>
<p>*1) CJ18DA C359803S CJ18DB C362782S</p> <p>*2) 2006/42/EC, 2014/30/EU, 2014/35/EU, 2011/65/EU</p> <p>*3) EN62841-1:2015 EN62841-2-11:2016 EN60335-1:2012+A11:2014 EN60335-2-29:2004+A2:2010 EN55014-1:2006+A1:2009+A2:2011 EN55014-2:1997+A1:2001+A2:2008</p>	
<p>*4) Representative office in Europe <b>Hikoki Power Tools Deutschland GmbH</b> Siemensring 34, 47877 Willich, Germany</p> <p>Head office in Japan <b>Koki Holdings Co., Ltd.</b> Shinagawa Intercity Tower A, 15-1, Konan 2-chome, Minato-ku, Tokyo, Japan</p>	<p>31. 10. 2022 Akihisa Yahagi European Standard Manager</p> <p>31. 10. 2022</p>  <p>Osamu Kawanobe General Manager, Quality Assurance Division</p>

<p>Română</p> <p><b>DECLARAȚIE DE CONFORMITATE CE</b></p> <p>Declarăm pe propria răspundere că Ferăstrăul pendular cu acumulator, identificat după tipul și codul de identificare specific *1), este în conformitate cu toate cerințele relevante ale directivelor *2) și ale standardelor *3). Fișier tehnic la *4) – Vezi mai jos. Managerul standardelor europene de la biroul reprezentanței din Europa este autorizat să întocmească dosarul tehnic. Declarația se referă la produsul pe care este aplicat semnul CE.</p>	<p>Български</p> <p><b>ЕО ДЕКЛАРАЦИЯ ЗА СЪОТВЕТСТВИЕ</b></p> <p>Декларираме на своя собствена отговорност, че Безжичният прободен трион, идентифициран по тип и специален идентификационен код *1), е в съответствие с всички съответни изисквания на директивите *2) и стандартите *3). Техническо досие в *4) - Вижте по-долу. Мениджърът по европейските стандарти в представителния офис в Европа е упълномощен да съставя техническото досие. Декларацията е приложена за продукта, който има поставена CE маркировка.</p>
<p>Slovenščina</p> <p><b>ES IZJAVA O SKLADNOSTI</b></p> <p>Na lastno odgovornost izjavljamo, da je Akumulatorska vbodna žaga, označena z vrsto in posebno identifikacijsko kodo *1), v skladu z vsemi ustreznimi zahtevami direktiv *2) in standardov *3). Tehnična dokumentacija pod *4) – glejte spodaj. Upravitelj evropskih standardov na predstavnštvu v Evropi je pooblaščen za pripravo tehnične dokumentacije. Deklaracija je označena na izdelku s pritrjeno oznako CE.</p>	<p>Srpski</p> <p><b>EZ DEKLARACIJA O USAGLAŠENOSTI</b></p> <p>Pod punom odgovornošću izjavljujemo da je Bežična testera za bušenje, identifikovana prema tipu i specifičnom identifikacionom kodu *1), u skladu sa svim relevantnim zahtevima direktiva *2) i standardima *3). Tehnička datoteka pod *4) - Pogledajte dole. Direktor za evropske standarde u kancelariji predstavnštva u Evropi je odgovoran za sastavljanje tehničke dokumentacije. Deklaracija je primenljiva na proizvod na koji je stavljena CE oznaka.</p>
<p>Slovenčina</p> <p><b>ES VYHLÁSENIE O ZHODE</b></p> <p>Týmto vyhlasujeme na vlastnú zodpovednosť, že výrobok Akumulátorová priamočiara píla identifikovaný podľa typu a špecifického identifikačného kódu *1) je v zhode so všetkými príslušnými požiadavkami smerníc *2) a noriem *3). Technický súbor v *4) – Pozrite nižšie. Manažér európskych noriem na zastupujúcom úrade v Európe má oprávnenie na zostavovanie technickej dokumentácie. Toto vyhlásenie sa vzťahuje na výrobok označený značkou CE.</p>	<p>Hrvatski</p> <p><b>EZ IZJAVA O SUKLADNOSTI</b></p> <p>Izjavljujemo pod vlastitom odgovornošću da je Bežična ubodna pila, identificirana prema vrsti i posebnom identifikacijskom kodu *1), u skladu sa svim relevantnim zahtjevima direktiva *2) i standarda *3). Tehnička dokumentacija na *4) - Vidi dolje. Menadžer za europske standarde u europskom predstavnštvu tvrtke ovlašten je za sastavljanje tehničke dokumentacije. Izjava se primjenjuje na proizvod na kojem je stavljena CE oznaka.</p>
<p>*1) CJ18DA C359803S CJ18DB C362782S</p> <p>*2) 2006/42/EC, 2014/30/EU, 2014/35/EU, 2011/65/EU</p> <p>*3) EN62841-1:2015 EN62841-2-11:2016 EN60335-1:2012+A11:2014 EN60335-2-29:2004+A2:2010 EN55014-1:2006+A1:2009+A2:2011 EN55014-2:1997+A1:2001+A2:2008</p>	
<p>*4) Representative office in Europe <b>Hikoki Power Tools Deutschland GmbH</b> Siemensring 34, 47877 Willich, Germany</p> <p>Head office in Japan <b>Koki Holdings Co., Ltd.</b> Shinagawa Intercity Tower A, 15-1, Konan 2-chome, Minato-ku, Tokyo, Japan</p> <p>31. 10. 2022 Akihisa Yahagi European Standard Manager</p> <p>31. 10. 2022</p> <p></p> <p></p> <p>Osamu Kawanobe General Manager, Quality Assurance Division</p>	

### DECLARATION OF CONFORMITY

We declare under our sole responsibility that Cordless Jig Saw, identified by type and specific identification code \*1), is in conformity with all relevant requirements of the UK regulations \*2) and Designated standards \*3). Technical file at \*4) – See below.

This declaration is applicable to the product affixed UKCA marking.

\*1) CJ18DA C359803S  
CJ18DB C362782S

\*2) S.I. 2008/1597, 2016/1091, S.I. 2016/1101, S.I. 2012/3032

\*3) EN62841-1:2015  
EN62841-2-11:2016  
EN60335-1:2012+A11:2014  
EN60335-2-29:2004+A2:2010  
EN55014-1:2006+A1:2009+A2:2011  
EN55014-2:1997+A1:2001+A2:2008

\*4) Importer and authorized person to compile the technical file

**Hikoki Power Tools (U.K.) Ltd.**

25 Majestic Road, Southampton, SO16 OYT,  
United Kingdom

Head office in Japan

**Koki Holdings Co., Ltd.**

Shinagawa Intercity Tower A, 15-1, Konan 2-chome,  
Minato-ku, Tokyo, Japan



31. 10. 2022

Osamu Kawanobe  
General Manager,  
Quality Assurance Division

# Koki Holdings Co., Ltd.