

## NR 3675DD

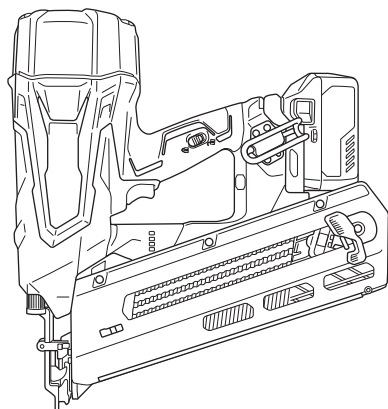

en

de

fr

it

nl

es

pt

sv







da

no

fi

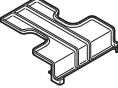
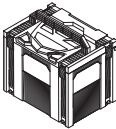

- en Handling instructions
- de Bedienungsanleitung
- fr Mode d'emploi
- it Istruzioni per l'uso
- nl Gebruiksaanwijzing
- es Instrucciones de manejo
- pt Instruções de uso
- sv Bruksanvisning
- da Brugsanvisning
- no Bruksanvisning
- fi Käyttöohjeet

		NR3675DD	
		(NNP)	(2XC)
 BSL36A18	2	—	2
 UC18YSL3	1	—	1
	1	—	1
	1	1	1
	1	1	1
	1	1	1
	1	1	1

1

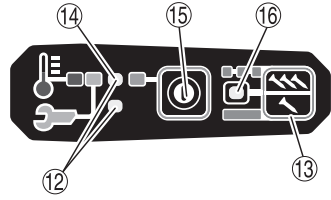
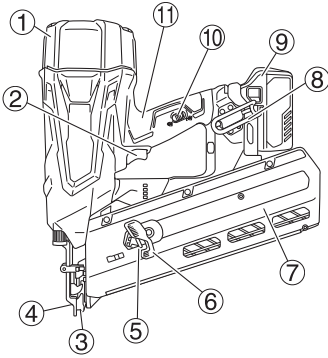

2

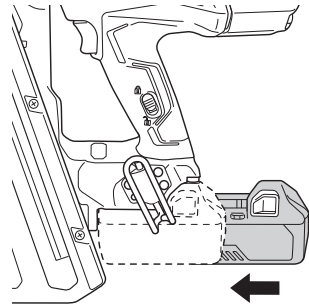
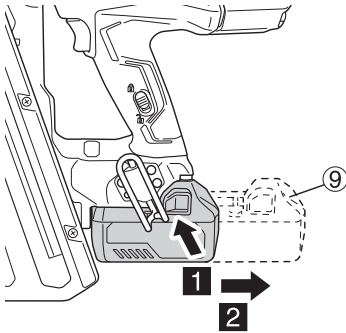

3

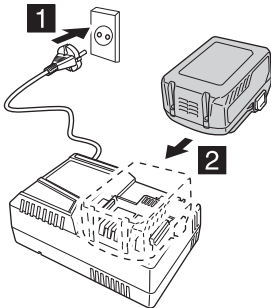

<UC18YSL3>

4

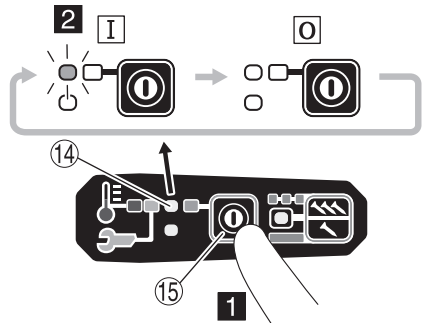

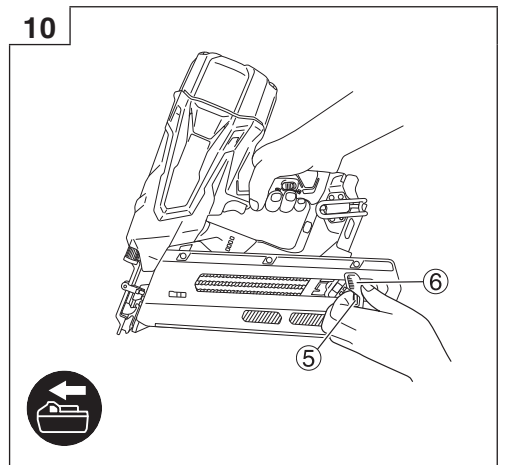
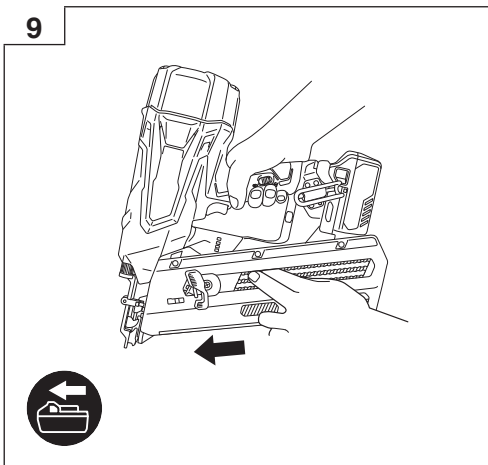
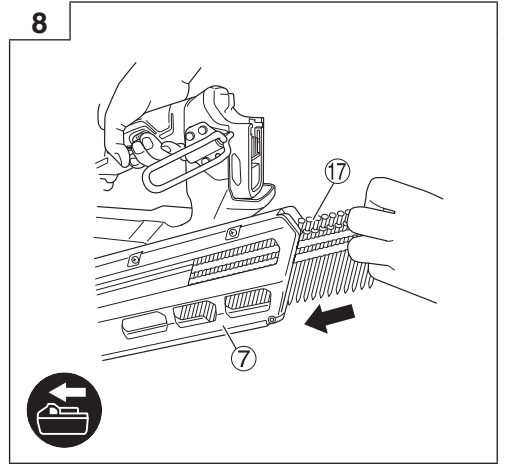
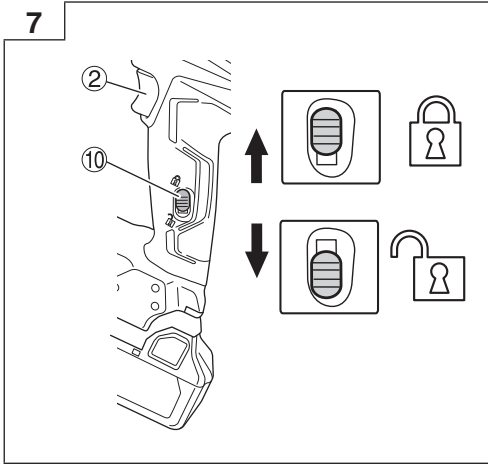
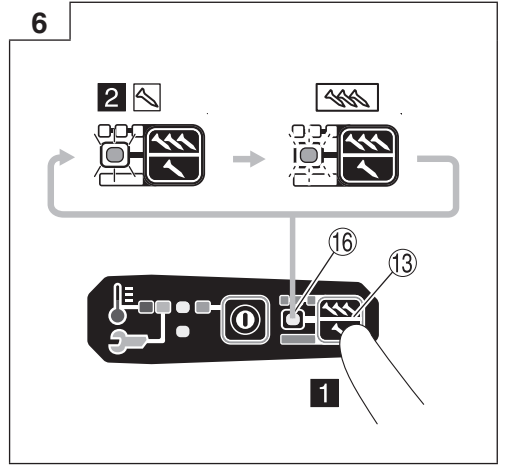
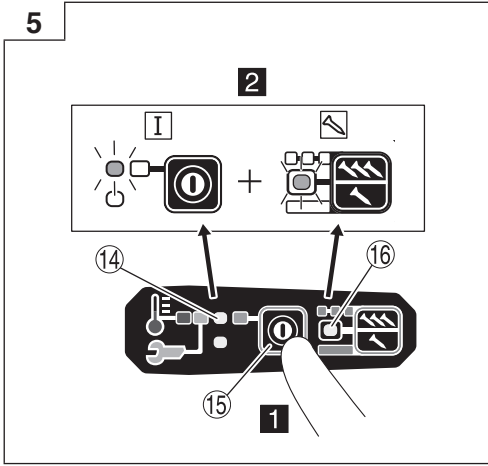



11

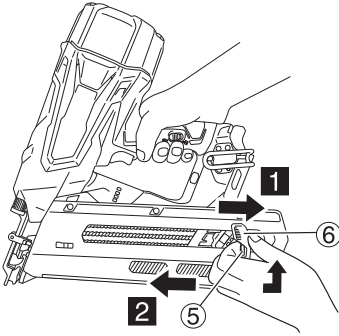

12

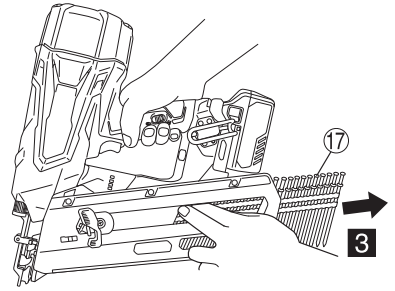

13

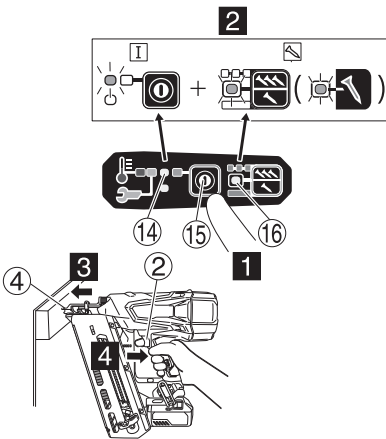

14

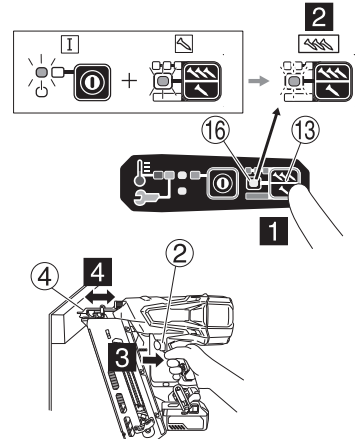

15

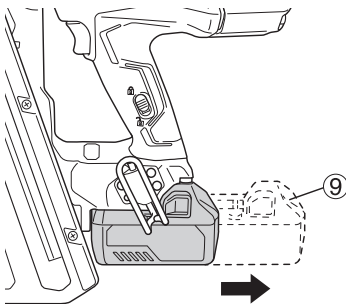

16

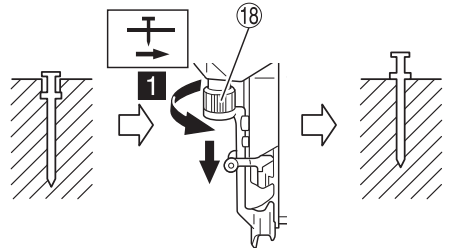

17

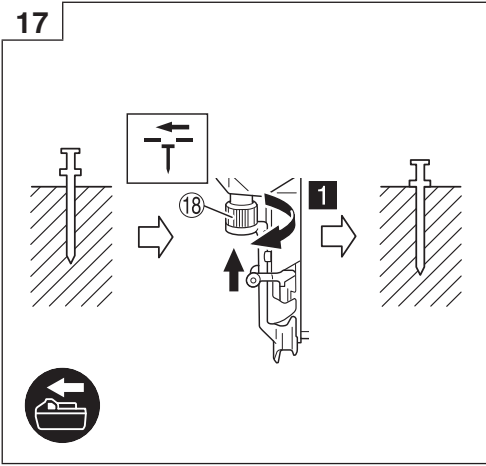

18

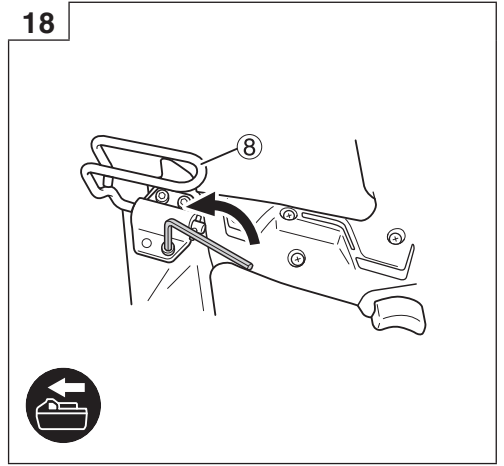

19

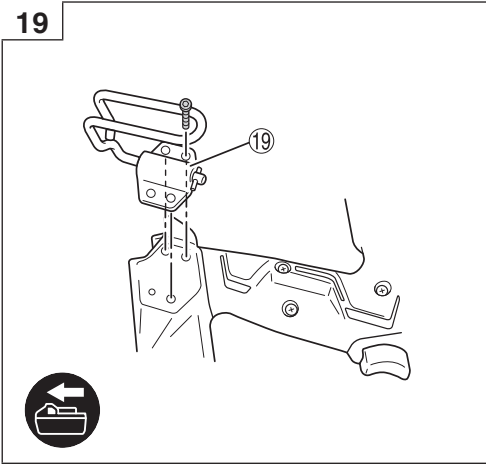

20

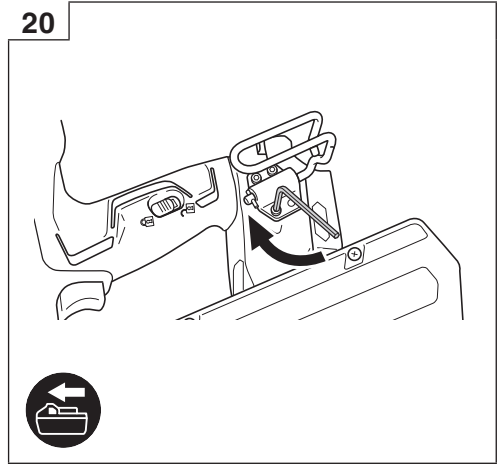

21

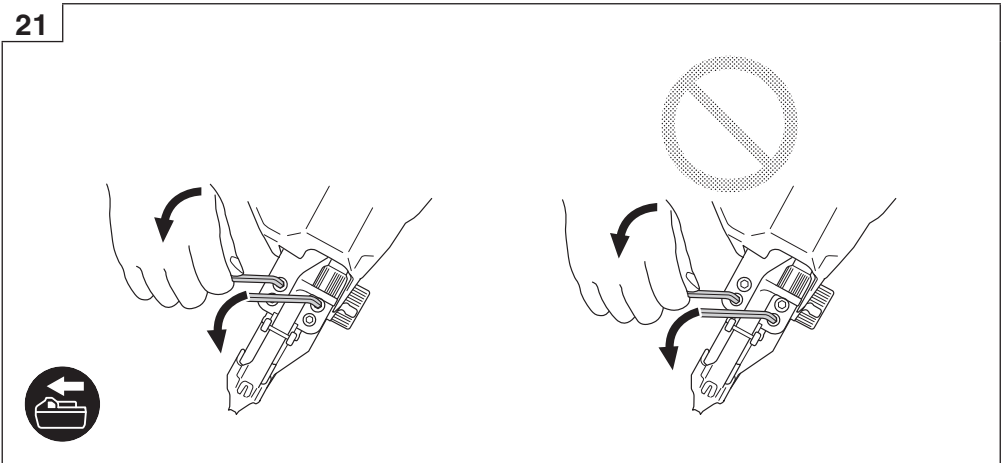

22

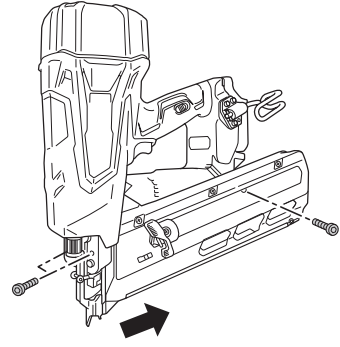
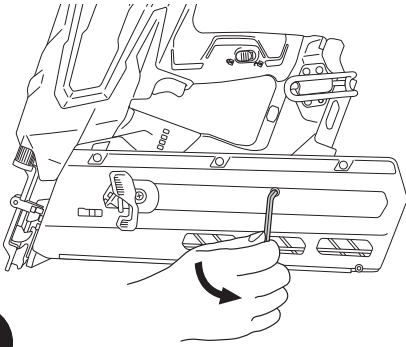

23

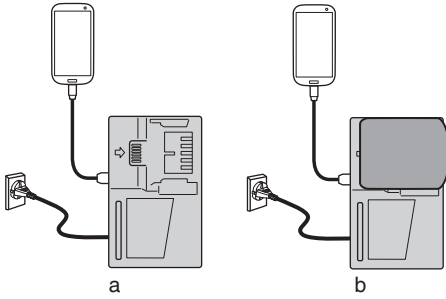

24

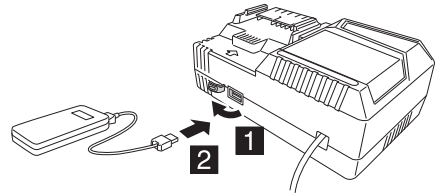

25

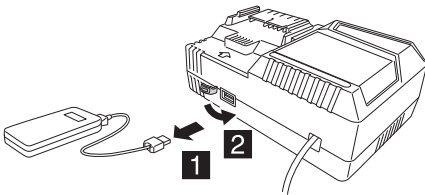

26

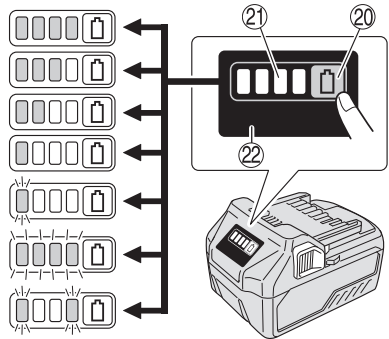

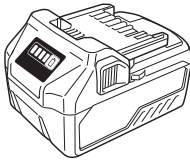

BSL36..18

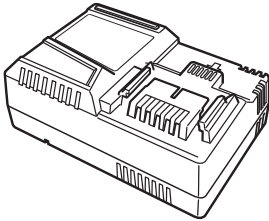

UC18YSL3 (14,4 V-18 V)

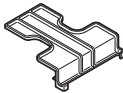
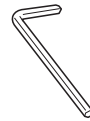
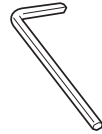

329897

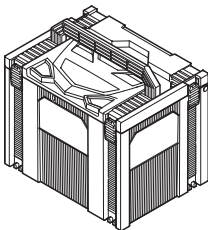

337528

## GENERAL POWER TOOL SAFETY WARNINGS

### ⚠ WARNING

Read all safety warnings and all instructions.

Failure to follow the warnings and instructions may result in electric shock, fire and/or serious injury.

Save all warnings and instructions for future reference.

The term "power tool" in the warnings refers to your mains-operated (corded) power tool or battery-operated (cordless) power tool.

#### 1) Work area safety

- a) **Keep work area clean and well lit.**  
*Cluttered or dark areas invite accidents.*
- b) **Do not operate power tools in explosive atmospheres, such as in the presence of flammable liquids, gases or dust.**  
*Power tools create sparks which may ignite the dust or fumes.*
- c) **Keep children and bystanders away while operating a power tool.**  
*Distractions can cause you to lose control.*

#### 2) Electrical safety

- a) **Power tool plugs must match the outlet. Never modify the plug in any way. Do not use any adapter plugs with earthed (grounded) power tools.**  
*Unmodified plugs and matching outlets will reduce risk of electric shock.*
- b) **Avoid body contact with earthed or grounded surfaces, such as pipes, radiators, ranges and refrigerators.**  
*There is an increased risk of electric shock if your body is earthed or grounded.*
- c) **Do not expose power tools to rain or wet conditions.**  
*Water entering a power tool will increase the risk of electric shock.*
- d) **Do not abuse the cord. Never use the cord for carrying, pulling or unplugging the power tool. Keep cord away from heat, oil, sharp edges or moving parts.**  
*Damaged or entangled cords increase the risk of electric shock.*
- e) **When operating a power tool outdoors, use an extension cord suitable for outdoor use.**  
*Use of a cord suitable for outdoor use reduces the risk of electric shock.*
- f) **If operating a power tool in a damp location is unavoidable, use a residual current device (RCD) protected supply.**  
*Use of an RCD reduces the risk of electric shock.*

#### 3) Personal safety

- a) **Stay alert, watch what you are doing and use common sense when operating a power tool. Do not use a power tool while you are tired or under the influence of drugs, alcohol or medication.**  
*A moment of inattention while operating power tools may result in serious personal injury.*
- b) **Use personal protective equipment. Always wear eye protection.**  
*Protective equipment such as dust mask, non-skid safety shoes, hard hat, or hearing protection used for appropriate conditions will reduce personal injuries.*
- c) **Prevent unintentional starting. Ensure the switch is in the off position before connecting to**

**power source and/or battery pack, picking up or carrying the tool.**

*Carrying power tools with your finger on the switch or energising power tools that have the switch on invites accidents.*

- d) **Remove any adjusting key or wrench before turning the power tool on.**  
*A wrench or a key left attached to a rotating part of the power tool may result in personal injury.*
  - e) **Do not overreach. Keep proper footing and balance at all times.**  
*This enables better control of the power tool in unexpected situations.*
  - f) **Dress properly. Do not wear loose clothing or jewellery. Keep your hair, clothing and gloves away from moving parts.**  
*Loose clothes, jewellery or long hair can be caught in moving parts.*
  - g) **If devices are provided for the connection of dust extraction and collection facilities, ensure these are connected and properly used.**  
*Use of dust collection can reduce dust-related hazards.*
- #### 4) Power tool use and care
- a) **Do not force the power tool. Use the correct power tool for your application.**  
*The correct power tool will do the job better and safer at the rate for which it was designed.*
  - b) **Do not use the power tool if the switch does not turn it on and off.**  
*Any power tool that cannot be controlled with the switch is dangerous and must be repaired.*
  - c) **Disconnect the plug from the power source and/or the battery pack from the power tool before making any adjustments, changing accessories, or storing power tools.**  
*Such preventive safety measures reduce the risk of starting the power tool accidentally.*
  - d) **Store idle power tools out of the reach of children and do not allow persons unfamiliar with the power tool or these instructions to operate the power tool.**  
*Power tools are dangerous in the hands of untrained users.*
  - e) **Maintain power tools. Check for misalignment or binding of moving parts, breakage of parts and any other condition that may affect the power tool's operation. If damaged, have the power tool repaired before use.**  
*Many accidents are caused by poorly maintained power tools.*
  - f) **Keep cutting tools sharp and clean.**  
*Properly maintained cutting tools with sharp cutting edges are less likely to bind and are easier to control.*
  - g) **Use the power tool, accessories and tool bits etc. in accordance with these instructions, taking into account the working conditions and the work to be performed.**  
*Use of the power tool for operations different from those intended could result in a hazardous situation.*
- #### 5) Battery tool use and care
- a) **Recharge only with the charger specified by the manufacturer.**  
*A charger that is suitable for one type of battery pack may create a risk of fire when used with another battery pack.*
  - b) **Use power tools only with specifically designated battery packs.**  
*Use of any other battery packs may create a risk of injury and fire.*

# English

- c) **When battery pack is not in use, keep it away from other metal objects, like paper clips, coins, keys, nails, screws or other small metal objects, that can make a connection from one terminal to another.**  
*Shorting the battery terminals together may cause burns or a fire.*
- d) **Under abusive conditions, liquid may be ejected from the battery; avoid contact. If contact accidentally occurs, flush with water. If liquid contacts eyes, additionally seek medical help.**  
*Liquid ejected from the battery may cause irritation or burns.*
- 6) **Service**  
a) **Have your power tool serviced by a qualified repair person using only identical replacement parts.**  
*This will ensure that the safety of the power tool is maintained.*

## PRECAUTION

**Keep children and infirm persons away. When not in use, tools should be stored out of reach of children and infirm persons.**

## CORDLESS DUPLEX NAILER SAFETY WARNINGS

- 1. Always assume that the tool contains fasteners.**  
Careless handling of the nailer can result in unexpected firing of fasteners and personal injury.
- 2. Do not point the tool towards yourself or anyone nearby.**  
Unexpected triggering will discharge the fastener causing an injury.
- 3. Do not actuate the tool unless the tool is placed firmly against the workpiece.**  
If the tool is not contact with the workpiece, the fastener may be deflected away from your target.
- 4. Disconnect the tool from the power source when the fastener jams in the tool.**  
While removing a jammed fastener, the nailer may be accidentally activated if it is plugged in.
- 5. Use caution while removing a jammed fastener.**  
The mechanism may be under compression and the fastener may be forcefully discharged while attempting to free a jammed condition.
- 6. Do not use this nailer for fastening electrical cables.**  
It is not designed for electric cable installation and may damage the insulation of electric cables thereby causing electric shock or fire hazards.

## ADDITIONAL SAFETY WARNINGS

- 1. Safe operation through correct usage.**  
This tool was designed for driving nails into wood and similar materials. Use it for its intended purpose only.
- 2. Be careful of ignition and explosions.**  
Since sparks may fly during nailing, it is dangerous to use this tool near lacquer, paint, benzine, thinner, gasoline, gas, adhesives and similar inflammable substances as they may ignite or explode. Under no circumstances should this tool therefore be used in the vicinity of such inflammable material.
- 3. Always wear eye protection (protective goggles).**



When operating the power tool, always wear eye protection, and ensure that surrounding people wear eye protection too.

The possibility of fragments of the nails that were not properly hit entering the eye is a threat to sight. Eye protection can be bought at any hardware store. Always wear eye protection while operating this tool. Use either eye protection or a wide vision mask over prescription glasses.

Employers should always enforce the use of eye protection equipment.

### 4. Protect your ears and head.

When engaged in nailing work please wear ear mufflers and head protection. Also, depending on condition, ensure that surrounding people also wear ear mufflers and head protection.

### 5. Pay attention to those working close to you.

It would be very dangerous if nails that were not properly driven in should hit other people. Therefore, always pay attention to the safety of the people around you when using this tool. Always make sure that nobody's body, hands or feet are close to the nail outlet.

### 6. Never point the nail outlet towards people.



Always assume the tool contains fasteners.

If the nail outlet is pointed towards people, serious accidents may be caused if you mistakenly discharge the tool.

When connecting and disconnecting the battery, during nail loading or similar operations, be sure the nail outlet is not pointed towards anyone (including yourself). Even when no nails are loaded at all, it is dangerous to discharge the tool while pointing it at someone, so never attempt to do so. No horseplay. Respect the tool as a working implement.

### 7. Check push lever before use.

Make sure the push lever operates properly. (The push lever may be called "Safety".) Never use the Nailer unless the push lever is operating properly, otherwise the Nailer could drive a fastener unexpectedly. Do not tamper with or remove the push lever, otherwise the push lever becomes inoperable.

### 8. Choice of triggering method is important.

Read and understand section titled "HOW TO USE THE NAILER" on page 19.

### 9. Prior to using this product, make sure that it is operating properly in accordance with the content of "Testing the nailer" on page 18.

### 10. Use specified nails only.

Never use nails other than those specified and described in these instructions.

### 11. Be careful when connecting the battery.

When connecting the battery and loading nails in order not to fire the tool by mistake, make sure of the followings.

- Do not touch the trigger.
  - Do not allow the firing head to contact with any surface.
  - Keep the firing head down.
- Strictly observe the above instructions, and always make sure that no part of the body, hands or legs is ever in front of the nail outlet.

### 12. Do not carelessly place your finger on the trigger.

Do not place your finger on the trigger except when actually nailing. If you carry this tool or hand it to someone while having your finger on the trigger, you may inadvertently discharge a nail and thus cause an accident.

### 13. Press the nail outlet firmly against the material to be nailed.

When driving in nails, press the nail outlet firmly against the material to be nailed. If the outlet is not applied properly, the nails may rebound.

#### 14. Keep hands and feet away from the firing head when using.



It is very dangerous for a nail to hit the hands or feet by mistake.

#### 15. Beware of the tool's kickback.

Do not approach the top of the tool with your head etc. during operation. This is dangerous because the tool may recoil violently if the nail currently being driven in comes into contact with a previous nail or a knot in the wood.

#### 16. Be careful of double fire due to recoil.

If the push lever is unintentionally allowed to re-contact the workpiece following recoil, an unwanted fastener will be driven.

In order to avoid this undesirable double fire,

- Intermittent operation (Trigger firing)
  - 1) Set the switching device to FULL SEQUENTIAL ACTUATION MECHANISM.
  - 2) Pull the trigger rapidly and firmly.
- Continuous operation (Push lever firing)
  - 1) Do not press the nailer against the wood with excessive force.
  - 2) Separate the nailer from the wood as it recoils after fastening.

#### 17. Be careful of fasteners after driving them in.

The heads of the fasteners protrude from the surface of the workpiece because they are duplex fasteners.

#### 18. Do not drive fasteners into materials other than wood.

If fasteners are driven into hard materials such as metal, the fasteners can ricochet and hurt someone.

#### 19. Take care when nailing thin boards or the corners of wood.

When nailing thin boards, the nails may pass right through, as may also be the case when nailing the corners of wood due to deviation of the nails. In such cases, always make sure that there is no one (and nobody's hands or feet; etc.) behind the thin board or next to the wood you are going to nail.

#### 20. Simultaneous nailing on both sides of the same wall is dangerous.

Under no circumstances should nailing be performed on both sides of a wall at the same time. This would be very dangerous since the nails might pass through the wall and thus cause injuries.

#### 21. Do not use the power tool on scaffoldings, ladders.

The power tool shall not be used for specific application for example:

- when changing one driving location to another involves the use of scaffoldings, stairs, ladders or ladder alike constructions, e.g. roof laths,
- closing boxes or crates,
- fitting transportation safety systems e.g. on vehicles and wagons

#### 22. Remove all remaining fasteners and battery from nailer when:

- 1) doing maintenance and inspection;
- 2) checking proper operation of push lever and trigger;
- 3) clearing a jam;
- 4) it is not in use;
- 5) leaving work area;
- 6) moving it to another location; and
- 7) handing it to another person.

Never attempt to clear a jam or repair the Nailer unless you have removed battery and all remaining fasteners from the Nailer.

The Nailer should never be left unattended since people who are not familiar with the Nailer might handle it and injure the themselves.

#### 23. Remove battery from nailer when:

- 1) loading nails;
- 2) turning the adjuster.

#### 24. The operating environment for this device is between 0°C and 40°C so ensure use within this temperature range. The device may fail to operate below 0°C or above 40°C.

#### 25. Always charge the battery at an ambient temperature of 0–40°C.

A temperature of less than 0°C will result in over charging which is dangerous. The battery cannot be charged at a temperature greater than 40°C.

The most suitable temperature for charging is that of 20–25°C.

#### 26. Do not use the charger continuously.

When one charging is completed, leave the charger for about 15 minutes before the next charging of battery.

#### 27. Do not allow foreign matter to enter the hole for connecting the rechargeable battery.

#### 28. Never disassemble the rechargeable battery or charger.

#### 29. Never short-circuit the rechargeable battery.

Short-circuiting the battery will cause a great electric current and overheat. It results in burn or damage to the battery.

#### 30. Do not dispose of the battery in fire.

If the battery is burnt, it may explode.

#### 31. Using an exhausted battery will damage the charger.

#### 32. Bring the battery to the shop from which it was purchased as soon as the post-charging battery life becomes too short for practical use.

Do not dispose of the exhausted battery.

#### 33. Do not insert objects into the air ventilation slots of the charger.

Inserting metal objects or flammable into the charger air ventilation slots will result in an electrical shock hazard or damage to the charger.

#### 34. NEVER allow magnets (or similar magnetic devices) to be adjacent to the nailer, because the nailer has a magnetic sensor inside.

Doing so will cause a failure or risk of injury by malfunction.

#### 35. Resting the unit after continuous work.

#### 36. The power tool is equipped with a temperature protection circuit to protect the motor. Continuous work may cause the temperature of the unit to rise, activating the temperature protection circuit and automatically stopping operation. If this happens, allow the power tool to cool before resuming use.

#### 37. This product may cease to operate when an abnormality is detected. In such cases, check the items listed under "TROUBLESHOOTING" on page 22.

#### 38. Do not give a strong shock to the switch panel or break it. It may lead to a trouble.

### CAUTION ON LITHIUM-ION BATTERY

To extend the lifetime, the lithium-ion battery equips with the protection function to stop the output.

In the cases of 1 to 3 described below, when using this product, even if you are pulling the switch, the motor may stop. This is not the trouble but the result of protection function.

1. When the battery power remaining runs out, the motor stops.  
In such a case, charge it up immediately.
2. If the tool is overloaded, the motor may stop. In this case, release the switch of tool and eliminate causes of overloading. After that, you can use it again.

## English

- If the battery is overheated under overload work, the battery power may stop.  
In this case, stop using the battery and let the battery cool. After that, you can use it again.

Furthermore, please heed the following warning and caution.

### WARNING

In order to prevent any battery leakage, heat generation, smoke emission, explosion and ignition beforehand, please be sure to heed the following precautions.

- Make sure that swarf and dust do not collect on the battery.
  - During work make sure that swarf and dust do not fall on the battery.
  - Make sure that any swarf and dust falling on the power tool during work do not collect on the battery.
  - Do not store an unused battery in a location exposed to swarf and dust.
  - Before storing a battery, remove any swarf and dust that may adhere to it and do not store it together with metal parts (screws, nails, etc.).
- Do not pierce battery with a sharp object such as a nail, strike with a hammer, step on, throw or subject the battery to severe physical shock.
- Do not use an apparently damaged or deformed battery.
- Do not use the battery in reverse polarity.
- Do not connect directly to an electrical outlets or car cigarette lighter sockets.
- Do not use the battery for a purpose other than those specified.
- If the battery charging fails to complete even when a specified recharging time has elapsed, immediately stop further recharging.
- Do not put or subject the battery to high temperatures or high pressure such as into a microwave oven, dryer, or high pressure container.
- Keep away from fire immediately when leakage or foul odor are detected.
- Do not use in a location where strong static electricity generates.
- If there is battery leakage, foul odor, heat generated, discolored or deformed, or in any way appears abnormal during use, recharging or storage, immediately remove it from the equipment or battery charger, and stop use.
- Do not immerse the battery or allow any fluids to flow inside. Conductive liquid ingress, such as water, can cause damage resulting in fire or explosion. Store your battery in a cool, dry place, away from combustible and flammable items. Corrosive gas atmospheres must be avoided.

### CAUTION

- If liquid leaking from the battery gets into your eyes, do not rub your eyes and wash them well with fresh clean water such as tap water and contact a doctor immediately.  
If left untreated, the liquid may cause eye-problems.
- If liquid leaks onto your skin or clothes, wash well with clean water such as tap water immediately.  
There is a possibility that this can cause skin irritation.
- If you find rust, foul odor, overheating, discolor, deformation, and/or other irregularities when using the battery for the first time, do not use and return it to your supplier or vendor.

### WARNING

If a conductive foreign matter enters in the terminal of lithium ion battery, the battery may be shorted, causing fire. When storing the lithium ion battery, obey surely the rules of following contents.

- Do not place conductive debris, nail and wires such as iron wire and copper wire in the storage case.
- To prevent shorting from occurring, load the battery in the tool or insert securely the battery cover for storing until the ventilator is not seen.

## REGARDING LITHIUM-ION BATTERY TRANSPORTATION

When transporting a lithium-ion battery, please observe the following precautions.

### WARNING

Notify the transporting company that a package contains a lithium-ion battery, inform the company of its power output and follow the instructions of the transportation company when arranging transport.

- Lithium-ion batteries that exceed a power output of 100 Wh are considered to be in the freight classification of Dangerous Goods and will require special application procedures.
- For transportation abroad, you must comply with international law and the rules and regulations of the destination country.

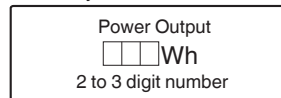

## USB DEVICE CONNECTION PRECAUTIONS (UC18YSL3)

When an unexpected problem occurs, the data in a USB device connected to this product may be corrupted or lost. Always make sure to back up any data contained in the USB device prior to use with this product.

Please be aware that our company accepts absolutely no responsibility for any data stored in a USB device that is corrupted or lost, nor for any damage that may occur to a connected device.

### WARNING

- Prior to use, check the connecting USB cable for any defect or damage.  
Using a defective or damaged USB cable can cause smoke emission or ignition.
- When the product is not being used, cover the USB port with the rubber cover.  
Buildup of dust etc. in the USB port can cause smoke emission or ignition.

### NOTE

- There may be an occasional pause during USB recharging.
- When a USB device is not being charged, remove the USB device from the charger.  
Failure to do so may not only reduce the battery life of a USB device, but may also result in unexpected accidents.
- It may not be possible to charge some USB devices, depending on the type of device.



## NAMES OF PARTS (Fig. 1–Fig. 26)

①	Top cover
②	Trigger
③	Firing head (outlet)
④	Push lever
⑤	Nail feeder (A)
⑥	Feeder knob
⑦	Magazine
⑧	Hook
⑨	Battery
⑩	Lock lever
⑪	Handle
⑫	Information indicator
⑬	Nailing operation switch
⑭	Power indicator
⑮	Power switch
⑯	Nailing operation indicator
⑰	Nails
⑱	Adjuster
⑲	Hook plate
⑳	Remaining battery indicator switch
㉑	Remaining battery indicator lamp
㉒	Display panel

	Switching OFF
	Disconnect the battery
	Power switch
	Power switch OFF
	Power switch ON Power indicator: Light in green
	Nailing operation switch
	FULL SEQUENTIAL ACTUATION MECHANISM
	FULL SEQUENTIAL ACTUATION MECHANISM mode Nailing operation indicator: Light in blue
	CONTACT ACTUATION MECHANISM
	CONTACT ACTUATION MECHANISM mode Nailing operation indicator: Blink in blue
	Trigger locked
	Trigger unlocked
	The battery remaining power is nearly empty. Recharge the battery as soon as possible. Information indicator: 1 LED (Red) blink
	Contact HiKOKI for inspection. Information indicator: 2 LEDs blink in Orange, after 10 seconds, automatically turn off Power switch.
	Shallow side
	Deep side
	Warning
	Prohibited action

## SYMBOLS

### WARNING

The following show symbols used for the machine.  
Be sure that you understand their meaning before use.

	NR3675DD: Cordless Duplex Nail
	To reduce the risk of injury, user must read instruction manual
	Only for EU countries Do not dispose of electric tools together with household waste material! In observance of European Directive 2012/19/EU on waste electrical and electronic equipment and its implementation in accordance with national law, electric tools that have reached the end of their life must be collected separately and returned to an environmentally compatible recycling facility.
	Direct current
	Switching ON

### Battery

	Lights ; The battery remaining power is over 75%
	Lights ; The battery remaining power is 50%–75%.
	Lights ; The battery remaining power is 25%–50%.
	Lights ; The battery remaining power is less than 25%
	Blinks ; The battery remaining power is nearly empty. Recharge the battery soonest possible.
	Blinks ; Output suspended due to high temperature. Remove the battery from the tool and allow it to fully cool down.
	Blinks ; Output suspended due to failure or malfunction. The problem may be the battery so please contact your dealer.

## SPECIFICATIONS

### 1. Cordless Duplex Nailer

Model		NR3675DD
Motor		DC Brushless
Applicable Nail		ø3.3 mm See Fig.
Applicable Nail Length		45 mm to 75 mm
Nail Loading capacity [nails]		35
Firing mode		Full sequential / Contact (Selectable)
Cycle rate	[nails/second]	2 (Intermittent)
Battery	Model	BSL36A18
	Type	Li-ion battery
	Voltage	DC 36 V / 18 V
Weight*		4.9–5.2 kg
Dimension Height × Length × Width		352 mm × 342 mm × 137 mm

\* According to EPTA-Procedure 01/2014  
Depending on attached battery. The heaviest weight is measured with BSL36B18 (sold separately).

### 2. Battery Charger

Model	UC18YSL3
Charging voltage	DC 14.4–18 V
Weight	0.6 kg

### NOTE

Due to HiKOKI's continuing program of research and development, the specifications herein are subject to change without prior notice.

## NAIL SELECTION

### WARNING

Be sure to use only the genuine HIKOKI nails for the NR3675DD. The use of any other nails can result in tool malfunction and/or nail breakdown, leading to serious injuries.

Choose a suitable nail from Fig. Nails which are not shown in Fig. can not be driven with this tool.  
The use of any other nails can result in tool malfunction and/or nail breakdown, leading to serious injuries.

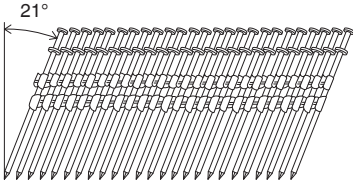
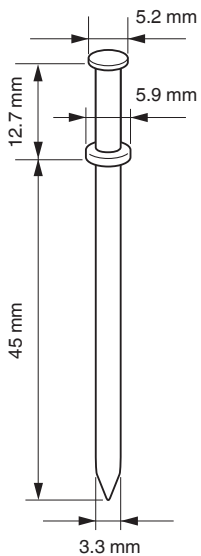
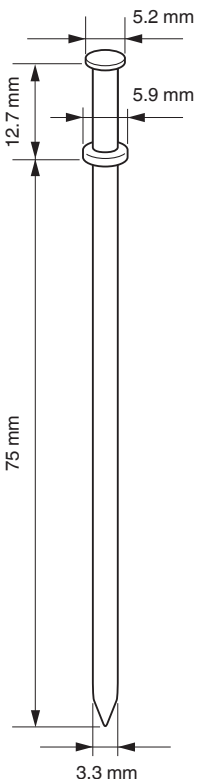
NR3675DD		
	Min.	Max.
Plastic-collated strip nails Duplex nails  		

## STANDARD ACCESSORIES

In addition to the main unit (1 unit), the package contains the accessories listed on page 2.

Standard accessories are subject to change without notice.

## APPLICATIONS

- Concrete form building.

## CHARGING

Before using the power tool, charge the battery as follows.

1. **Connect the charger's power cord to the receptacle.**  
When connecting the plug of the charger to a receptacle, the pilot lamp will blink in red (At 1- second intervals).
2. **Insert the battery into the charger.**  
Firmly insert the battery into the charger as shown in **Fig. 3** (on page 3).
3. **Charging**  
When inserting a battery in the charger, the charge indicator lamp will blink in blue.  
When the battery becomes fully recharged, the charge indicator lamp will light up in green. (See **Table 1**)
  - (1) Charge indicator lamp indication  
The indications of the charge indicator lamp will be as shown in **Table 1**, according to the condition of the charger or the rechargeable battery.

**Table 1**

Indications of the charge indicator lamp				
Charge indicator lamp (RED / BLUE / GREEN / PURPLE)	Before charging	Blinks (RED)	Lights for 0.5 seconds. Does not light for 0.5 seconds. (off for 0.5 seconds)	Plugged into power source
	While charging	Blinks (BLUE)	Lights for 0.5 seconds. Does not light for 1 second. (off for 1 second)	Battery capacity at less than 50%
		Blinks (BLUE)	Lights for 1 second. Does not light for 0.5 seconds. (off for 0.5 seconds)	Battery capacity at less than 80%
		Lights (BLUE)	Lights continuously	Battery capacity at more than 80%
	Charging complete	Lights (GREEN)	Lights continuously (Continuous buzzer sound: about 6 seconds)	
	Overheat standby	Blinks (RED)	Lights for 0.3 seconds. Does not light for 0.3 seconds. (off for 0.3 seconds)	Battery overheated. Unable to charge. (Charging will commence when battery cools)
	Charging impossible	Flickers (PURPLE)	Lights for 0.1 seconds. Does not light for 0.1 seconds. (off for 0.1 seconds) (Intermittent buzzer sound: about 2 seconds)	Malfunction in the battery or the charger

(2) Regarding the temperatures and charging time of the battery.  
The temperatures and charging time will become as shown in **Table 2**.

**Table 2**

Charger			UC18YSL3				
Battery	Type of battery	Li-ion					
	Temperatures at which the battery can be recharged	0°C–50°C					
	Charging voltage	V	14.4		18		
	Charging time, approx. (At 20°C)	min	BSL14xx series		BSL18xx series		Multi volt series
(4 cells)			(8 cells)	(5 cells)	(10 cells)	(10 cells)	
		BSL1415S : 15 BSL1415 : 15 BSL1415X : 15 BSL1420 : 20 BSL1425 : 25 BSL1430C : 30	BSL1430 : 20 BSL1440 : 26 BSL1450 : 32 BSL1460 : 38	BSL1815S : 15 BSL1815 : 15 BSL1815X : 15 BSL1820 : 20 BSL1820M : 20 BSL1825 : 25 BSL1830C : 30 BSL1850C : 32	BSL1830 : 20 BSL1840 : 26 BSL1850 : 32 BSL1860 : 38	BSL36A18 : 32 BSL36B18 : 52	
USB	Charging voltage	V	5				
	Charging current	A	2				

**NOTE**

The recharging time may vary according to the ambient temperature and power source voltage.

4. **Disconnect the charger's power cord from the receptacle.**
5. **Hold the charger firmly and pull out the battery.**

**NOTE**

Be sure to pull out the battery from the charger after use, and then keep it.

**Regarding electric discharge in case of new batteries, etc.**

As the internal chemical substance of new batteries and batteries that have not been used for an extended period is not activated, the electric discharge might be low when using them the first and second time. This is a temporary phenomenon, and normal time required for recharging will be restored by recharging the batteries 2–3 times.

## How to make the batteries perform longer.

- (1) Recharge the batteries before they become completely exhausted.  
When you feel that the power of the tool becomes weaker, stop using the tool and recharge its battery. If you continue to use the tool and exhaust the electric current, the battery may be damaged and its life will become shorter.
- (2) Avoid recharging at high temperatures.  
A rechargeable battery will be hot immediately after use. If such a battery is recharged immediately after use, its internal chemical substance will deteriorate, and the battery life will be shortened. Leave the battery and recharge it after it has cooled for a while.

### CAUTION



- If the battery is charged while it is heated because it has been left for a long time in a location subject to direct sunlight or because the battery has just been used, the charge indicator lamp of the charger lights for 0.3 seconds, does not light for 0.3 seconds (off for 0.3 seconds). In such a case, first let the battery cool, then start charging.
- When the charge indicator lamp flickers (at 0.2-second intervals), check for and take out any foreign objects in the charger's battery connector. If there are no foreign objects, it is probable that the battery or charger is malfunctioning. Take it to your authorized Service Center.
- Since the built-in micro computer takes about 3 seconds to confirm that the battery being charged with UC18YSL3 is taken out, wait for a minimum of 3 seconds before reinserting it to continue charging. If the battery is reinserted within 3 seconds, the battery may not be properly charged.

### WARNING

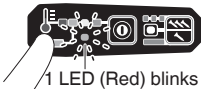
- Never leave the Nailer with the power on. This could result in an accident.
- (2) Power switch OFF (See Fig. 4)  
Under the condition of "Power switch ON", push and hold on Power switch more than 1 second, then power indicator goes off.  
Under the condition of "Power switch ON", functions below are active.
- (3) Select Nailing operation mode  
(Full sequential actuation / Contact actuation)  
After power switch turn ON, always set in Full sequential actuation mode as initial. (Nailing operation indicator light in blue.) (See Fig. 5)  
To change nailing operation mode, push Nailing operation switch once. Every pushing, mode will change between "Full sequential" and "Contact". (See Fig. 6)  
Lighting (Blue):  
FULL SEQUENTIAL ACTUATION MECHANISM,  
Blinking (Blue):  
CONTACT ACTUATION MECHANISM
- (4) Check Remaining battery level  
The information indicator shows Remaining battery level by status of LED lamp as below.

Status of indicator	
 <p>1 LED (Red) blinks</p>	The battery remaining power is nearly empty. Recharge the battery as soon as possible.

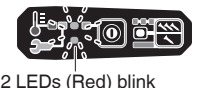
- (5) Information indicator  
In case of operation error, LED lamps show as below.

Status of indicator	
 <p>2 LEDs (Red) blink</p> <p>2 LED lights blink in an interval.</p> <ul style="list-style-type: none"> <li>• In case of too hot condition, Blink in 0.5 second interval.</li> <li>• In case of too cold condition, Blink in 0.25 second interval.</li> </ul> <p>After 10 seconds, LED lights and Power switch automatically turn off.</p>	Machine is in too cold (below -5°C) or too hot condition. Allow the nailer to cool or warm-up thoroughly in adequate condition.
 <p>2 LEDs blink in Orange, after about 10 seconds, automatically turn off Power switch.</p>	Contact HiKOKI for inspection.

## BEFORE USE

Action	Figure	Page
Removing and inserting the battery	2	3
Charging	3	3
Charging a USB device from a electrical outlet	23-a	7
Charging a USB device and battery from a electrical outlet	23-b	7
How to recharge USB device	24	7
When charging of USB device is completed	25	7
Remaining battery indicator (Battery: BSL36A18)	26	7
Selecting accessories	—	8

### 1. How to operate operation panel

- (1) Power switch ON (See Fig. 4)  
Under the condition of "Power switch OFF", push and hold on Power switch more than 1 second, then power indicator lights in Green.

### NOTE

Do not press the push lever and/or pull the trigger during the process of turning the power switch ON.  
Doing so will prevent the power switch from turning ON.

[Auto power off]

When the power is turned on but the Nailer is not used for 30 minutes, the Nailer is automatically turned off. To turn on again, press the power switch.

# English



## 2. Trigger Lock Mechanism (See Fig. 7)

### WARNING

Make sure the trigger is locked when not firing nails.

This Nailer has a lock mechanism to prevent the nails from being fired.

Set the switch lock lever at the  position to lock the trigger.

Slide the switch lock lever to the  position when the Nailer is to be used, and to the  position when it is not in use.

## 3. Testing the nailer

### WARNING

○ Make sure the trigger is locked when not firing nails. (See Fig. 7)

○ Never use Nailer unless push lever is operating properly. The machine employs a preventive mechanism for unloaded operation.

The machine enters a state where the push lever cannot be pushed up. This takes place when the magazine is not loaded with nails or when the remaining number of nails becomes less than 6.

### CAUTION

Use caution not to throw the push lever tip onto wood.

Before actually beginning the nailing work, test the Nailer by using the checklist below. Conduct the tests in the following order.

If abnormal operation occurs, stop using the Nailer and contact a HiKOKI authorized service center immediately.

(1) REMOVE ALL NAILS AND BATTERY FROM NAILER.

ALL SCREWS MUST BE TIGHTENED.

THE PUSH LEVER AND TRIGGER MUST MOVE SMOOTHLY with pulling back the feeder knob.

(2) Installing the battery.

Do not operate the push lever or trigger while installing the battery. (See Fig. 2)

(3) Turn on the Power switch. (See Fig. 1)

Turn on the Power switch by push and hold on Power switch more than 1 second.

Make sure the power indicator is lighting in green, and nailing operation indicator is lighting in blue. (FULL SEQUENTIAL ACTUATION MECHANISM)

### NOTE

Do not press the push lever and/or pull the trigger during the process of turning the power switch ON.

Doing so will prevent the power switch from turning ON.

[Auto power off]

When the power is turned on but the Nailer is not used for 30 minutes, the Nailer is automatically turned off. To turn on again, press the power switch.

### WARNING

Never leave the Nailer with the power on. This could result in an accident.

Nailing operation indicator

Lighting (Blue):

FULL SEQUENTIAL ACTUATION MECHANISM,

Blinking (Blue):

CONTACT ACTUATION MECHANISM

Make sure the information indicator is not blinking.

If the information indicator is blinking in red, the battery doesn't have enough power and it needs to be charged.

(4) Remove the finger from the trigger and press the push lever against the workpiece with pulling back the feeder knob.

THE NAILER MUST NOT OPERATE.

(5) Separate the push lever from the workpiece.

Next, point the nailer downward, with pulling back the feeder knob, pull the trigger and then wait in that position for 5 seconds or longer.

THE NAILER MUST NOT OPERATE.

(6) ① Without touching the trigger, depress the push lever against the workpiece with pulling back the feeder knob.

Next, pull the trigger.

THE NAILER MUST OPERATE.

② Hold the trigger back and depress the push lever against the workpiece again.

THE NAILER MUST NOT OPERATE.

③ Separate the finger from the trigger. Next, ① is operated again.

THE NAILER MUST OPERATE.

(7) Separate the push lever from the workpiece, pull the trigger.

Depress the push lever against the workpiece within 2 seconds.

THE NAILER MUST NOT OPERATE.

(8) Set the nailing operation indicator blinking ON mode. (CONTACT ACTUATION MECHANISM)

Push the nailing operation switch once, make sure that the indicator is blinking Blue.

Separate the push lever from the workpiece, pull the trigger.

Depress the push lever against the workpiece within 2 seconds.

THE NAILER MUST OPERATE.

(9) If no abnormal operation is observed, you may load nails in the Nailer.

Drive nails into the workpiece that is the same type to be used in the actual application.

THE NAILER MUST OPERATE PROPERLY.

## 4. Checking push lever operations

### WARNING

Make sure the trigger is locked when not firing nails.

Always make sure the trigger is locked and the battery removed from the power tool when checking push lever operations.

Check to make sure the push lever slides smoothly when operated.

Clean the sliding area on the push lever if it doesn't slide smoothly.

## 5. Load nails

### WARNING

When loading nails into Nailer,

1) remove battery from the nailer;

2) do not pull trigger;

3) do not depress push lever; and

4) keep nailer pointed downward.

2-Action Nail Feeding!

(1) Insert nail strip into the back of the magazine. (See Fig. 8)

(2) Slide the nail strip forward in the magazine. (See Fig. 9)

- (3) Pull the nail feeder (A) back to engage the feeder knob to the nail strip. (See Fig. 10)

**NOTE**

- Quietly push the nail feeder (A) and feeder knob against the nail.
- If the nail feeder (A) and feeder knob are released from backward the magazine and bumped against the nail, the connecting plastic of the nail can be damaged.
- Use nail strip of more than 8 nails.
- Use an unbroken nail strip with nails of all the same length.

The Nailer is now ready to operate.

Removing the nails:

- ① Pull the feeder knob backward. (See Fig. 11)
- ② Return the feeder knob forward quietly while pushing the nail feeder (A).
- ③ Pull out nails from the back of the magazine. (See Fig. 12)

## HOW TO USE THE NAILER

**WARNING**

- NEVER point tool at yourself or others in work area.
- Keep fingers AWAY from trigger when not driving nails to avoid accidental firing.
- Do not use the electrical cord if damaged. Have it repaired immediately.
- Choice of triggering method is important. Please read and understand "1. Nailing procedures" found below.
- Before starting work, check the nailing operation switching device. This HiKOKI nailer includes a nailing operation switching device. Before starting work, make sure that the switching device is properly set. If the switching device is not set properly, the nailer will not operate correctly.
- Never place your face, hands or feet near firing head when using.
- Do not drive nails on top of other nails or with Nailer at too steep of an angle; nails can ricochet and hurt someone.
- Do not drive nails into thin boards or near corners and edges of workpiece. Nails can be driven through or away from workpiece and hit someone.
- Never drive nails from both sides of a wall at the same time. Nails can be driven into and through the wall and hit a person on the opposite side.
- Never use Nailer which is defective or operating abnormally.
- Do not use Nailer as hammer.
- Remove all remaining fasteners and battery from nailer when:
  - 1) doing maintenance and inspection;
  - 2) checking proper operation of push lever and trigger;
  - 3) cleaning a jam;
  - 4) it is not in use;
  - 5) leaving work area;
  - 6) moving it to another location; and
  - 7) handing it to another person.
- Remove battery from Nailer when:
  - 1) loading nails;
  - 2) turning the adjuster.

This HiKOKI nailer is equipped with a nailer operation switching device.

Use FULL SEQUENTIAL ACTUATION MECHANISM or CONTACT ACTUATION MECHANISM in accordance with the work to be performed.

Explanation of the various nailing operations

- FULL SEQUENTIAL ACTUATION MECHANISM:  
First, press the push lever against the wood; next, pull the trigger to drive the nail.

Follow the same sequence to continue driving nails.

After nailing once, nailing will not be possible again until remove finger from the trigger and lift the tool off the wood surface completely.

- CONTACT ACTUATION MECHANISM:  
CONTACT ACTUATION can follow two different sequences, depending on your use.  
To drive several nails:
  1. Pull the trigger.
  2. Press the push lever against the wood to drive the nail.
  3. If the trigger is held back, a nail will be driven each time the push lever is pressed against the wood.
- To drive a single nail:
  1. Press the push lever against the wood.
  2. Pull the trigger to drive the nail.
  3. Remove your finger from the trigger and remove the nailer from the wood.

[Dry-fire lockout mechanism]

The machine employs a preventive mechanism for unloaded operation.

The machine enters a state where the push lever cannot be pushed up. This takes place when the magazine is not loaded with nails or when the remaining number of nails becomes less than 6.

**CAUTION**

Use caution not to throw the push lever tip onto wood when the push lever cannot be pushed up.

**1. Nailing procedures**

This Nailer is equipped with the push lever and does not operate unless the push lever is depressed.

There are two methods of operation to drive nails with this Nailer.

They are:

1. Intermittent operation (Trigger fire):
  2. Continuous operation (Push lever fire):
- (1) Intermittent operation (Trigger fire)  
Use the FULL SEQUENTIAL ACTUATION MECHANISM setting. (See Fig. 13)

**WARNING**

- For intermittent operation, Set the nailing operation switch to FULL SEQUENTIAL ACTUATION MECHANISM (Nailing operation indicator is light in blue.) (i.e. Set to SINGLE ACTUATION MECHANISM.)
- To avoid double firing or accidental firing due to recoil.
  - 1) Set to FULL SEQUENTIAL ACTUATION MECHANISM.
  - 2) Pull the trigger rapidly and firmly.
- ① Set the nailing operation switch to FULL SEQUENTIAL ACTUATION MECHANISM (Nailing operation indicator is light in blue.)
  - (to set to FULL SEQUENTIAL ACTUATION MECHANISM.)  
(Set the switching device to the nailing operation indicator light in blue mode completely as shown in the Fig. 13. Otherwise, it will be set to CONTACT ACTUATION MECHANISM.)
- ② Position the nail outlet on the workpiece with finger off the trigger.
- ③ Depress the push lever firmly until it is completely depressed.
- ④ Pull the trigger to drive a nail.
- ⑤ Remove finger from the trigger and lift the tool off the wood surface completely.

To continue nailing in a separate location, move the nailer along the wood, repeating steps ② - ⑤ as required.

**NOTE**

Operations ③ and ④ should be done within 2 seconds of each other. If more than 2 seconds pass after ③, the Nailer will not work properly. If this happens, retry from ③.

# English

## (2) Continuous operation (Push lever fire)

Using CONTACT ACTUATION MECHANISM (See Fig. 14)

### WARNING

To avoid double firing or accidental firing due to recoil.

- 1) Do not press the nailer against the wood with excessive force.
  - 2) Separate the nailer from the wood as it recoils after nailing.
- ① Set the nailing operation switch to CONTACT ACTUATION MECHANISM (Nailing operation indicator is blink in blue.)  
(to set to CONTACT ACTUATION MECHANISM).  
(Set the switching device to the nailing operation indicator blink in blue completely as shown in the Fig. 14. Otherwise, it will not operate properly.)
  - ② Pull the trigger with the Nailer off the workpiece.
  - ③ Depress the push lever against the workpiece to drive a nail.
  - ④ Move the Nailer along the workpiece with a bouncing motion.

Each depression of the push lever will drive a nail.

As soon as the desired number of nails have been driven, remove finger from the trigger.

### NOTE

Operations ② and ③ should be done within 2 seconds of each other. If more than 2 seconds pass after ②, the Nailer will not work properly. If this happens, retry from ②.

### WARNING

- Keep your finger off the trigger except during nailing operation, because serious injury could result if the push lever accidentally contacts you or others in work area.
- Keep hands and body away from the discharge area. This HiKOKI nailer may bounce from the recoil of driving a nail and unwanted subsequent nail may be driven, possibly causing injury.

### NOTE

- If all warnings and instructions are followed, safe operation is possible with all two systems: FULL SEQUENTIAL ACTUATION MECHANISM, CONTACT ACTUATION MECHANISM.
- Always handle nails and package carefully. If nails are dropped, collating bond may be broken, which will cause mis-feeding and jamming.
- After nailing:
  - 1) remove battery from the Nailer;
  - 2) remove all nails from the Nailer;

### 2. Adjusting the nailing depth

To assure that each nail penetrates to the same depth, be sure that the Nailer is always held firmly against the workpiece.

If nails are driven too deep or shallow into the workpiece, adjust the nailing in the following order.

- ① Remove the battery from the Nailer. (See Fig. 15)
- ② If nails are driven too deep, turn the adjuster to the shallow side. (See Fig. 16)  
Adjustments are in half-turn increments.  
If nails are driven too shallow, turn the adjuster to the deep side. (See Fig. 17)
- ③ Stop turning the adjuster when a suitable position is reached for a nailing test.
- ④ Connect the battery to the Nailer.  
ALWAYS WEAR SAFETY GLASSES.  
Perform a nailing test.
- ⑤ Remove the battery from the Nailer.
- ⑥ Choose a suitable position for adjuster.

### 3. Using the hook (See Fig. 18, 19, 20)

### WARNING

When using the hook, turn off the power switch (green light "OFF"). Pay sufficient attention so that the main equipment does not fall.

If the tool falls, there is a risk of accident.

Hook can be installed on the left or right side.

- ① Remove the battery, then remove all remaining nails from the magazine.
- ② Securely hold the main unit and remove the screw using a screwdriver. (See Fig. 18)
- ③ Remove the hook and hook plate. (See Fig. 19)
- ④ Install the hook on the other side and securely fasten with screw. (See Fig. 20)

### NOTE

Hook can be used as a hanger.

### 4. Clearing a jam

If nails are jammed in firing head, remove it, and adjust the nailing in the following order.

### CAUTION

Remove the battery from the Nailer.

- ① Remove the battery from the Nailer.
- ② Remove all nails.
- ③ Remove the M5 bolts with wrench. (See Fig. 21)
- ④ Pull magazine away from the firing head, and clear jam. (See Fig. 22)

### CAUTION

- NEVER hit the driver blade.
  - NEVER point the tool at yourself or another person, to avoid risk of injury by mis-firing.
- Even if the battery is removed from the nailer, there is still energy of compressed air remaining inside.
- ⑤ Attach the magazine to the injector and tighten with the M5 bolt.

### NOTE

In case of frequent jam, contact a HiKOKI authorized service center.

## MAINTENANCE AND INSPECTION

### CAUTION

Be sure to remove all remaining fasteners and battery from the nailer before maintenance and inspection.

### 1. Inspecting the magazine

- ① Remove battery from the Nailer.
- ② Clean the magazine. Remove dust and wooden chips which may have accumulated in the magazine.

### CAUTION

Check that the nail feeder slides smoothly by pulling it with finger.

If not smooth, nails can be driven at an irregular angle and hurt someone.

### 2. Inspecting the mounting screws

Regularly inspect all mounting screws and ensure that they are properly tightened. Should any of the screws be loose, retighten them immediately. Failure to do so could result in serious hazard.

### 3. Maintenance of the motor

The motor unit winding is the very "heart" of the power tool. Exercise due care to ensure the winding does not become damaged and/or wet with oil or water.

### 4. Cleaning on the outside

When the power tool is stained, wipe with a soft dry cloth or a cloth moistened with soapy water. Do not use chloric solvents, gasoline or paint thinner, for they melt plastics.

### 5. Storage

Store the power tool and battery in a place in which the temperature is less than 40°C and out of reach of children.

### NOTE

Storing lithium-ion batteries.

Make sure the lithium-ion batteries have been fully charged before storing them.

Prolonged storage (3 months or more) of batteries with a low charge may result in performance deterioration, significantly reducing battery usage time or rendering the batteries incapable of holding a charge.

However, significantly reduced battery usage time may be recovered by repeatedly charging and using the batteries two to five times.



If the battery usage time is extremely short despite repeated charging and use, consider the batteries dead and purchase new batteries.

The declared vibration total value has been measured in accordance with a standard test method and may be used for comparing one tool with another.

It may also be used in a preliminary assessment of exposure.

#### WARNING

- The vibration emission during actual use of the power tool can differ from the declared total value depending in the ways in which the tool is used.
- Identify safety measures to protect the operator that are based on an estimation of exposure in the actual conditions of use (taking account of all parts of the operating cycle such as the times when the tool is switched off and when it is running idle in addition to the trigger time).

#### NOTE

Due to HiKOKI's continuing program of research and development, the specifications herein are subject to change without prior notice.

#### CAUTION

In the operation and maintenance of power tools, the safety regulations and standards prescribed in each country must be observed.

#### Important notice on the batteries for the HiKOKI cordless power tools

Please always use one of our designated genuine batteries. We cannot guarantee the safety and performance of our cordless power tool when used with batteries other than these designated by us, or when the battery is disassembled and modified (such as disassembly and replacement of cells or other internal parts).

#### GUARANTEE

We guarantee HiKOKI Power Tools in accordance with statutory/country specific regulation. This guarantee does not cover defects or damage due to misuse, abuse, or normal wear and tear. In case of complaint, please send the Power Tool, undismantled, with the GUARANTEE CERTIFICATE found at the end of this Handling instruction, to a HiKOKI Authorized Service Center.

#### Noise Information

Noise characteristic values in accordance with EN 60745:

The typical A-weighted single-event sound power level

$$L_{WA,1s,d} = 101 \text{ dB}$$

The typical A-weighted single-event emission sound pressure level at work station

$$L_{pA,1s,d} = 90 \text{ dB}$$

Uncertainty KpA: 3 dB

These values are tool-related characteristic values and do not represent the noise development at the point of use. Noise development at the point of use will for example depend on the working environment, the workpiece, the workpiece support and the number of driving operations, etc.

Depending on the conditions at the workplace and the form of the workpiece, individual noise attenuation measures may need to be carried out, such as placing workpieces on sound-damping supports, preventing workpiece vibration by means of clamping or covering, etc.

In special cases it is necessary to wear hearing protection equipment.

#### Vibration Information

The typical vibration characteristic value in accordance with EN 60745: 4.7 m/s<sup>2</sup>

Uncertainty K = 1.5 m/s<sup>2</sup>

This values is a tool-related characteristic value and does not represent the influence to the hand-arm-system when using the tool. An influence to the hand-arm-system when using the tool will for example depend on the gripping force, the contact pressure force, the working direction, the adjustment of energy supply, the workpiece, the workpiece support.

# English

## Maintenance chart

ACTION	WHY	HOW
Clean magazine and feeder mechanism.	Prevent a jam.	Blow clean daily.
Keep push lever working properly.	Promote operator safety and efficient Nailer operation.	Blow clean daily.

## TROUBLESHOOTING

Use the inspections in the table below if the tool does not operate normally. If this does not remedy the problem, consult your dealer or the HiKOKI Authorized Service Center.

### 1. Power tool

PROBLEM	CHECK METHOD	CORRECTION
Power switch doesn't turn on. Turn on once, but turn off automatically.	Low battery charge.	Charge the battery.
	Damaged internal electronics.	Contact HiKOKI for replacement.
	Push lever and/or trigger is ON state ?	Keep push lever and trigger in OFF state.
	Keep no operation over 30 minutes ? (Auto-power off function)	Push and hold power switch more than 1 second to switch "ON"
Nailer doesn't operate (Power switch ON).	Nailer not enough pressed against workpiece.	Hold nailer firmly and press to the workpiece completely.
	Trigger not enough pulled.	Pull the trigger firmly.
	More than 2 seconds pass from push lever ON to trigger ON (or trigger ON to push lever ON).	Make sure that less than 2 seconds pass between push lever ON and trigger ON (or between trigger ON and push lever ON).
	Preventive mechanism activated. (No nails, or too few fasteners remaining)	Reload the nails into magazine.
	Lock lever (Trigger lock function) is "ON" position.	Set lock lever to "OFF" position. (Refer to Fig. 7)
	Machine is too cold (below -5°C) or too hot.	Allow the nailer to cool or warm-up thoroughly in adequate condition.
	Damaged internal electronics.	Contact HiKOKI for replacement.
Nailer operates, but no nail is driven.	Magazine is dirty.	Blow and wipe clean the magazine.
	Check for a jam.	Clear a jam (refer to Fig. 21, 22).
	Driver blade worn or damaged?	Contact HiKOKI for replacement.
	Ribbon spring weakened or damaged?	Replace ribbon spring.
	Nail feeder damaged?	Replace nail feeder.
	Check for proper nails.	Use only recommended nails.
Weak drive. Slow to cycle.	Check position of nailing depth adjustment adjuster.	Readjust according to Fig. 16, 17.
	Driver blade worn?	Contact HiKOKI for replacement.
	Compressed air pressure has become low.	Contact HiKOKI for replacement.
	Damaged internal electronics.	Contact HiKOKI for replacement.
Drives too deep.	Check position of nailing depth adjustment adjuster.	Readjust according to Fig. 16, 17.
Skipping nails. Intermittent feed.	Check for proper nails.	Use only recommended nails.
	Nail feeder damaged?	Replace nail feeder.
	Ribbon spring weakened or damaged?	Replace ribbon spring.
	Driver blade worn or damaged?	Contact HiKOKI for replacement.

PROBLEM	CHECK METHOD	CORRECTION
Nails jam. Driven nail is bent.	Check for proper nails.	Use only recommended nails.
	Driver blade worn or damaged?	Contact HiKOKI for replacement.

## 2. Charger

Symptom	Possible cause	Remedy
The charge indicator lamp rapidly flickers purple, and battery charging doesn't begin.	The battery is not inserted all the way.	Insert the battery firmly.
	There is foreign matter in the battery terminal or where the battery is attached.	Remove the foreign matter.
The charge indicator lamp blinks red, and battery charging doesn't begin.	The battery is not inserted all the way.	Insert the battery firmly.
	The battery is overheated.	If left alone, the battery will automatically begin charging if its temperature decreases, but this may reduce battery life. It is recommended that the battery be cooled in a well-ventilated location away from direct sunlight before charging it.
Battery usage time is short even though the battery is fully charged.	The battery's life is depleted.	Replace the battery with a new one.
The battery takes a long time to charge.	The temperature of the battery, the charger, or the surrounding environment is extremely low.	Charge the battery indoors or in another warmer environment.
	The charger's vents are blocked, causing its internal components to overheat.	Avoid blocking the vents.
	The cooling fan is not running.	Contact a HiKOKI Authorized Service Center for repairs.
The USB power lamp has switched off and the USB device has stopped charging.	The battery's capacity has become low.	Replace the battery with one that has capacity remaining.
		Plug the charger's power plug into an electric socket.
USB power lamp does not switch off even though the USB device has finished charging.	The USB power lamp lights up green to indicate that USB charging is possible.	This is not a malfunction.
It is unclear what the charging status of a USB device is, or whether its charging is complete.	The USB power lamp does not switch off even when charging is complete.	Examine the USB device that is charging to confirm its charging status.
Charging of a USB device pauses midway.	The charger was plugged into an electrical socket while the USB device was being charged using the battery as the power source.	This is not a malfunction. The charger pauses USB charging for about 5 seconds when it is differentiating between power sources.
	A battery was inserted into the charger while the USB device was being charged using a power socket as the power source.	
Charging of the USB device pauses midway when the battery and the USB device are being charged at the same time.	The battery has become fully charged.	This is not a malfunction. The charger pauses USB charging for about 5 seconds while it checks whether the battery has successfully completed charging.
Charging of the USB device doesn't start when the battery and the USB device are being charged at the same time.	The remaining battery capacity is extremely low.	This is not a malfunction. When the battery capacity reaches a certain level, USB charging automatically begins.

## ALLGEMEINE SICHERHEITSHINWEISE FÜR ELEKTROGERÄTE

### ⚠ WARNUNG

Lesen Sie sämtliche Sicherheitshinweise und Anweisungen durch.

Wenn die Warnungen und Anweisungen nicht befolgt werden, kann es zu Stromschlag, Brand und/oder ernsthaften Verletzungen kommen.

Bitte bewahren Sie alle Warnhinweise und Anweisungen zum späteren Nachschlagen auf.

Der Begriff „Elektrowerkzeug“ bezieht sich in den Warnhinweisen auf Elektrowerkzeuge mit Netz-(schnurgebunden) oder Akkubetrieb (schnurlos).

### 1) Sicherheit im Arbeitsbereich

- a) Sorgen Sie für einen sauberen und gut ausgeleuchteten Arbeitsbereich.

Zugestellte oder dunkle Bereiche ziehen Unfälle förmlich an.

- b) Verwenden Sie Elektrowerkzeuge niemals an Orten, an denen Explosionsgefahr besteht, wie zum Beispiel in der Nähe von leicht entflammaren Flüssigkeiten, Gasen oder Stäuben.

Bei der Arbeit mit Elektrowerkzeugen kann es zu Funkenbildung kommen, wodurch sich Stäube oder Dämpfe entzünden können.

- c) Sorgen Sie bei der Arbeit mit Elektrowerkzeugen dafür, dass sich keine Zuschauer (insbesondere Kinder) in der Nähe befinden.

Wenn Sie abgelenkt werden, können Sie die Kontrolle über das Werkzeug verlieren.

### 2) Elektrische Sicherheit

- a) Elektrowerkzeuge müssen mit passender Stromversorgung betrieben werden.

Nehmen Sie niemals irgendwelche Änderungen am Anschlussstecker vor.

Verwenden Sie bei Elektrowerkzeugen mit Schutzkontakt (geerdet) niemals Adapterstecker.

Stecker im Originalzustand und passende Steckdosen reduzieren das Stromschlagrisiko.

- b) Vermeiden Sie Körperkontakt mit geerdeten Gegenständen wie Rohrleitungen, Heizungen, Herden oder Kühlschränken.

Bei Körperkontakt mit geerdeten Gegenständen besteht ein erhöhtes Stromschlagrisiko.

- c) Setzen Sie Elektrowerkzeuge niemals Regen oder sonstiger Feuchtigkeit aus.

Wenn Flüssigkeiten in ein Elektrowerkzeug eindringen, erhöht sich das Stromschlagrisiko.

- d) Verwenden Sie das Anschlusskabel nicht missbräuchlich. Tragen Sie das Elektrowerkzeug niemals am Stromkabel, ziehen Sie es nicht damit heran und ziehen Sie den Stecker nicht an der Anschlusschnur aus der Steckdose.

Halten Sie die Anschlusschnur von Hitzequellen, Öl, scharfen Kanten und beweglichen Teilen fern.

Beschädigte oder verdrehte Anschlusschnüre erhöhen das Stromschlagrisiko.

- e) Verwenden Sie, wenn Sie ein Elektrowerkzeug im Freien benutzen, ein für den Außeneinsatz geeignetes Verlängerungskabel.

Ein für den Außeneinsatz geeignetes Kabel vermindert das Stromschlagrisiko.

- f) Falls sich der Betrieb des Elektrowerkzeugs in feuchter Umgebung nicht vermeiden lässt, verwenden Sie eine Stromversorgung mit Fehlerstromschutzeinrichtung (Residual Current Device, RCD).

Durch den Einsatz einer Fehlerstromschutzeinrichtung wird das Risiko eines elektrischen Schlages reduziert.

### 3) Persönliche Sicherheit

- a) Bleiben Sie wachsam, achten Sie auf das, was Sie tun, und setzen Sie Ihren Verstand ein, wenn Sie mit Elektrowerkzeugen arbeiten.

Benutzen Sie keine Elektrowerkzeuge, wenn Sie müde sind oder unter Einfluss von Drogen, Alkohol oder Medikamenten stehen.

Bei der Arbeit mit Elektrowerkzeugen können bereits kurze Phasen der Unaufmerksamkeit zu schweren Verletzungen führen.

- b) Benutzen Sie eine persönliche Schutzausrüstung. Tragen Sie immer einen Augenschutz.

Schutzausrüstung wie Staubmaske, rutschsichere Sicherheitsschuhe, Schutzhelm und Gehörschutz senken das Verletzungsrisiko bei angemessenem Einsatz.

- c) Vermeiden Sie unbeabsichtigtes Einschalten. Achten Sie darauf, dass sich der Schalter in der Aus- (Off-) Position befindet, ehe Sie das Gerät mit der Stromversorgung und/oder Batteriestromversorgung verbinden, es aufheben oder herumtragen.

Das Herumtragen von Elektrowerkzeugen mit dem Finger am Schalter oder das Herstellen der Stromversorgung bei betätigtem Schalter zieht Unfälle regelrecht an.

- d) Entfernen Sie sämtliche Einstellwerkzeuge (Einstellschlüssel), ehe Sie das Elektrowerkzeug einschalten.

Ein an einem beweglichen Teil des Elektrowerkzeugs angebrachter Schlüssel kann zu Verletzungen führen.

- e) Überstrecken Sie sich nicht. Achten Sie jederzeit darauf, sicher zu stehen und das Gleichgewicht zu bewahren.

Dadurch haben Sie das Elektrowerkzeug in unerwarteten Situationen besser im Griff.

- f) Tragen Sie entsprechende Kleidung. Tragen Sie keine lose Kleidung oder Schmuck. Halten Sie Haar, Kleidung und Handschuhe von beweglichen Teilen fern.

Lose Kleidung, Schmuck oder langes Haar kann von beweglichen Teilen erfasst werden.

- g) Wenn Anschlüsse für Staubabsaug- und -sammelvorrichtungen vorhanden sind, sorgen Sie dafür, dass diese richtig angeschlossen und eingesetzt werden.

Durch Entfernen des Staubes können staubbezogene Gefahren vermindert werden.

- 4) Einsatz und Pflege von Elektrowerkzeugen

- a) Überansprechen Sie Elektrowerkzeuge nicht. Benutzen Sie das richtige Elektrowerkzeug für Ihren Einsatzzweck.

Das richtige Elektrowerkzeug erledigt seine Arbeit bei bestimmungsgemäßem Einsatz besser und sicherer.

- b) Benutzen Sie das Elektrowerkzeug nicht, wenn es sich nicht am Schalter ein- und ausschalten lässt.

Jedes Elektrowerkzeug, das nicht mit dem Schalter betätigt werden kann, stellt eine Gefahr dar und muss repariert werden.

- c) **Stecken Sie den Stecker der Stromversorgung oder Batteriestromversorgung vom Gerät ab, ehe Sie Einstellarbeiten vornehmen, Zubehörteile tauschen oder das Elektrowerkzeug verstauen.**  
*Solche präventiven Sicherheitsmaßnahmen verhindern den unbeabsichtigten Anlauf des Elektrowerkzeugs und die damit verbundenen Gefahren.*
- d) **Legern Sie nicht benutzte Elektrowerkzeuge außerhalb der Reichweite von Kindern, lassen Sie nicht zu, dass Personen das Elektrowerkzeug bedienen, die nicht mit dem Werkzeug selbst und/oder diesen Anweisungen vertraut sind.**  
*Elektrowerkzeuge in ungeschulten Händen sind gefährlich.*
- e) **Halten Sie Elektrowerkzeuge instand. Prüfen Sie sie auf Fehlausrichtungen, Leichtgängigkeit beweglicher Teile, Beschädigungen von Teilen und auf jegliche andere Zustände, die sich auf den Betrieb des Elektrowerkzeugs auswirken können.**  
**Lassen Sie das Elektrowerkzeug bei Beschädigungen reparieren, ehe Sie es benutzen.**  
*Viele Unfälle mit Elektrowerkzeugen sind auf schlechte Wartung zurückzuführen.*
- f) **Halten Sie Schneidwerkzeuge scharf und sauber.**  
*Richtig gewartete Schneidwerkzeuge mit scharfen Schneiden bleiben weniger häufig hängen und sind einfacher zu beherrschen.*
- g) **Benutzen Sie Elektrowerkzeuge, Zubehör, Werkzeugspitzen und Ähnliches in Übereinstimmung mit diesen Anweisungen – beachten Sie dabei die jeweiligen Arbeitsbedingungen und die Art der auszuführenden Arbeiten.**  
*Der Gebrauch des Elektrowerkzeugs für andere als die vorgesehenen Anwendungen kann zu gefährlichen Situationen führen.*
- 5) **Verwendung und Pflege der Batterie**
- a) **Laden Sie das Gerät nur mit dem vom Hersteller empfohlenen Ladegerät auf.**  
*Ein Ladegerät für einen speziellen Batterietyp kann bei Verwendung mit anderen Batterien zu Brandgefahr führen.*
- b) **Verwenden Sie für das Gerät nur die speziell empfohlenen Batterien.**  
*Eine Verwendung von anderen Batterien kann zu Verletzungen und Bränden führen.*
- c) **Ist die Batterie nicht in Gebrauch, achten Sie darauf, dass sie nicht mit Metallgegenständen, beispielsweise Büroklammern, Münzen, Schlüssel, Nägel, Schrauben oder anderen kleinen Metallgegenständen in Kontakt kommt, da diese Gegenstände einen Kurzschluss der Anschlüsse verursachen könnten.**  
*Ein Kurzschluss der Batterieanschlüsse kann zu Verbrennungen oder Bränden führen.*
- d) **Im Falle von missbräuchlichen Bedingungen, kann Flüssigkeit aus der Batterie austreten. Vermeiden Sie in diesem Fall jeglichen Kontakt. Sollten Sie dennoch mit der Batterieflüssigkeit in Berührung kommen, waschen Sie die betroffene Stelle gründlich mit Wasser ab. Ist die Flüssigkeit ins Auge geraten, suchen Sie einen Arzt auf.**  
*Ausgetretene Batterieflüssigkeiten können zu Reizungen oder Verbrennungen führen.*
- 6) **Service**
- a) **Lassen Sie Elektrowerkzeuge durch qualifizierte Fachkräfte und nur unter Einsatz passender Originalersatzteile warten.**  
*Dies sorgt dafür, dass die Sicherheit des Elektrowerkzeugs nicht beeinträchtigt wird.*
- VORSICHT**  
Von Kindern und gebrechlichen Personen fernhalten. Werkzeuge sollten bei Nichtgebrauch außerhalb der Reichweite von Kindern und gebrechlichen Personen aufbewahrt werden.

## AKKU-DOPPELKOPFNAGLER SICHERHEITSWARNUNGEN

- Gehen Sie immer davon aus, dass das Gerät Krampen enthält.**  
Der unvorsichtige Umgang mit dem Nagler kann zum unerwarteten Abfeuern von Nägeln und zu Verletzungen führen.
- Richten Sie das Gerät nie auf sich selbst oder Personen in Ihrer Umgebung.**  
Eine ungewollte Betätigung des Auslösers führt zum Abfeuern einer Krampe und kann Verletzungen zur Folge haben.
- Betätigen Sie das Gerät nur, wenn es fest gegen das Werkstück gedrückt ist.**  
Wenn das Gerät nicht am Werkstück anliegt, kann die Krampe von Ihrem Ziel abgelenkt werden.
- Trennen Sie das Gerät von der Stromversorgung, wenn sich eine Krampe im Gerät verklemmt.**  
Wenn ein eingeklemmter Nagel entfernt wird, kann der Nagler versehentlich aktiviert werden, wenn er an die Steckdose angeschlossen ist.
- Gehen Sie beim Entfernen verklemmter Krampen vorsichtig vor.**  
Der Mechanismus kann unter Druck stehen und die Krampe wird möglicherweise mit Gewalt herausgeschleudert, wenn Sie versuchen, die Verklebung zu beheben.
- Verwenden Sie diesen Nagler nicht zur Befestigung von Elektrokabeln.**  
Er ist nicht für die Montage elektrischer Kabel geeignet und kann die Kabelisolierung beschädigen und dadurch einen Stromschlag oder einen Brand verursachen.

## ZUSÄTZLICHE SICHERHEITSWARNUNGEN

- Sichere Arbeitsweise durch korrekten Gebrauch.**  
Dieses Gerät wurde zum Eintreiben von Nägeln in Holz oder ähnliches Material entwickelt. Benutzen Sie es ausschließlich für den vorgesehenen Verwendungszweck.
- Schützen Sie sich vor Bränden und Explosionen.**  
Da während des Nagelns Funken umherfliegen können ist es gefährlich, das Gerät in der Nähe von Lacken, Farben, Benzin, Verdünnern, Gasolinen, Gas, Klebstoffen oder ähnlichen brennbaren Substanzen zu benutzen, da diese sich entzünden oder explodieren können. Das Gerät darf aus diesem Grunde unter keinen Umständen in der Nähe solcher brennbaren Materialien benutzt werden.

## 3. Schützen Sie Ihre Augen mit Schutzbrillen.



Wenn Sie mit dem Gerät arbeiten tragen Sie stets eine Schutzbrille und achten Sie darauf, dass auch in Ihrer Umgebung Schutzbrillen getragen werden. Es können Teile von Nägeln, die nicht einwandfrei eingetrieben wurden, in die Augen eindringen und das Augenlicht zerstören.

Schutzbrillen sind in jedem Fachgeschäft erhältlich. Tragen Sie stets einen Sicherheits-Augenschutz, entweder eine Schutzbrille oder eine Weitwinkel-Schutzmaske mit den vorgeschriebenen Gläsern. Arbeitgeber sollten das Tragen von Augenschutz immer vorschreiben.

## 4. Schützen Sie Ihre Ohren und Ihren Kopf.

Tragen Sie während des Nagelns Lärmschutz und Sicherheitshelme. Abhängig von den Bedingungen sollten auch Personen in der Umgebung Lärmschutz und Sicherheitshelme tragen.

## 5. Achten Sie auf Personen, die in Ihrer Nähe arbeiten.

Es kann gefährlich werden wenn Nägel, die nicht richtig eingetrieben wurden andere Personen verletzen. Achten Sie aus diesem Grunde auf die Sicherheit der Sie umgebenden Personen wenn Sie dieses Gerät benutzen. Achten Sie darauf, dass die Mündung des Gerätes nicht in die Nähe von Personen, Händen oder Füßen kommt.

## 6. Richten Sie die Mündung des Gerätes nie gegen Personen.



Gehen Sie immer davon aus, dass sich Nägel im Werkzeug befinden.

Wenn die Mündung des Naglers auf Person gerichtet wird, kann es zu schweren Unfällen kommen, sollte das

Werkzeug aus Versehen auslösen. Achten Sie beim Anschließen und Abtrennen des Akkus, während des Nachladens von Nägeln oder bei ähnlichen Vorgängen darauf, dass der Nagelauslass nicht auf eine Person gerichtet ist (einschließlich Sie selbst). Selbst wenn sich keine Nägel im Werkzeug befinden, ist es gefährlich, das Werkzeug auszulösen, während es auf jemanden gerichtet ist. Versuchen Sie dies also niemals. Das Werkzeug ist kein Spielzeug. Betrachten Sie das Werkzeug ausschließlich als Arbeitsmittel und gehen Sie entsprechend damit um.

## 7. Überprüfen Sie den Druckhebel vor Gebrauch.

Vergewissern Sie sich, dass der Druckhebel ordnungsgemäß funktioniert. (Der Druckhebel kann als „Sicherheit“ bezeichnet werden.) Benutzen Sie den Nagler niemals, wenn der Druckhebel nicht ordnungsgemäß funktioniert, sonst könnte der Nagler unerwartet einen Nagel abschießen. Verändern Sie den Druckhebel nicht und entfernen Sie ihn nicht, sonst lässt sich der Druckhebel nicht mehr bedienen.

## 8. Die Auswahl des Auslöseverfahrens ist wichtig.

Lesen und verstehen Sie den Abschnitt „VERWENDUNG DES NAGLERS“ auf Seite 35.

## 9. Bevor Sie das Produkt benutzen, überzeugen Sie sich davon, dass es in Übereinstimmung mit dem Inhalt von „Den Nagler testen“ auf Seite 34 ordnungsgemäß funktioniert.

## 10. Benutzen Sie ausschließlich die vorgeschriebenen Nägel.

Es dürfen ausschließlich die in der Betriebsanleitung bezeichneten Befestigungsmittel verarbeitet werden.

## 11. Gehen Sie sorgsam beim Anschluss des Akkus vor.

Achten Sie beim Anschluss des Akkus und beim Laden von Nägeln auf Folgendes, damit es nicht zum versehentlichen Auslösen des Werkzeugs kommt.

- Berühren Sie auf keinen Fall den Auslöser.
- Achten Sie darauf, dass die Mündung nicht mit irgendeinem Gegenstand in Berührung kommt.

- Halten Sie die Mündung nach unten gerichtet. Beachten Sie unbedingt die obigen Anweisungen und sorgen Sie dafür, dass sich keine Körperteile, Hände oder Füße vor der Mündung des Gerätes befinden.

## 12. Berühren Sie niemals achtlos den Auslöser.

Berühren Sie den Auslöser mit dem Finger nur beim Nageln. Wenn Sie das Gerät tragen oder jemandem überreichen während Sie den Finger am Auslöser haben, können Sie unbeabsichtigt einen Schuss auslösen und so einen Unfall verursachen.

## 13. Drücken Sie die Mündung fest gegen das zu nagelnde Material.

Wenn Sie Nägel eintreiben, drücken Sie die Mündung fest gegen das zu nagelnde Material. Geschieht dies nicht sorgfältig, können die Nägel zurückschlagen.

## 14. Halten Sie Hände und Füße während des Arbeitens von der Mündung entfernt.

Es ist sehr gefährlich, wenn ein Nagel durch einen Fehler in die Hände oder Füße eindringt.



## 15. Schützen Sie sich vor dem Rückschlag des Gerätes.

Nähern Sie sich während des Arbeitens nicht mit dem Kopf oder anderen Körperteilen dem Oberteil des Gerätes. Dies ist gefährlich, da das Gerät heftig zurückschlagen kann, wenn ein Nagel auf einen vorher eingetriebenen oder auf einen Knoten im Holz trifft.

## 16. Nehmen Sie sich vor Doppelschüssen aufgrund des Rückstoßes in Acht.

Wenn der Druckhebel nach dem Rückstoß versehentlich wieder mit dem Werkstück in Kontakt kommt, wird eventuell unabsichtlich ein Nagel ausgeschossen. Um diese unbeabsichtigten Doppelschüsse zu vermeiden

- Periodischer Betrieb (Abzugauslösung)
  - 1) Stellen Sie die Schaltvorrichtung auf VOLLSEQUENZIELLER AUSLÖSEMECHANISMUS.
  - 2) Ziehen Sie schnell und fest am Auslöser.
- Dauerbetrieb (Druckhebelauslösung)
  - 1) Drücken Sie den Nagler nicht mit übermäßiger Kraft gegen das Holz.
  - 2) Lösen Sie den Nagler vom Holz, wenn der Rückstoß nach dem Nageln einsetzt.

## 17. Achten Sie nach dem Eintreiben auf die Nägel.

Da es sich um Doppelkopfnägel handelt, stehen die Köpfe der Nägel aus der Oberfläche des Werkstücks heraus.

## 18. Treiben Sie die Nägel nicht in andere Materialien als Holz ein.

Wenn versucht wird, die Nägel in harte Materialien wie Metall einzutreiben, können die Nägel abprallen und Verletzungen verursachen.

## 19. Seien Sie vorsichtig beim Nageln von dünnen Brettern oder Holzkannten.

Beim Nageln von dünnen Brettern können die Nägel durchschlagen, wie dies auch beim Nageln von Holzkannten durch Querschläger geschehen kann. Achten Sie in solchen Fällen darauf, dass sich niemand (auch keine Hände, Füße etc.) hinter dem Brett oder in der Nähe des Holzes, das Sie gerade nageln befindet.

## 20. Gleichzeitiges Nageln auf beiden Seiten einer Wand ist gefährlich.

Unter keinen Umständen darf auf beiden Seiten derselben Wand gleichzeitig genagelt werden. Dies wäre gefährlich, da die Nägel durch die Wand schlagen könnten und so Verletzungen hervorrufen.



## 21. Verwenden Sie das Werkzeug nicht auf Gerüsten oder Leitern.

Das Werkzeug darf für bestimmte Anwendungen nicht verwendet werden, z.B.:

- wenn Änderung des Eintreibsortes die Verwendung von Gerüsten, Treppen, Leitern oder leiterähnlichen Konstruktionen beinhaltet, z.B. Lattenwerk
- schließen von Kästen oder Kisten,
- angemessene Transportsicherheitsysteme, z.B. auf Fahrzeugen und Wägen

## 22. Nehmen Sie alle verbleibenden Nägel und den Akku aus dem Nagler, wenn:

- 1) Sie Wartungs- und Inspektionsarbeiten durchführen;
- 2) Sie die ordnungsgemäße Funktion von Druckhebel und Abzug prüfen;
- 3) Sie einen Stau beseitigen;
- 4) er nicht in Gebrauch ist;
- 5) Sie den Arbeitsbereich verlassen;
- 6) Sie ihn an einen anderen Ort bringen; und
- 7) wenn Sie ihn an eine andere Person übergeben.

Versuchen Sie niemals, einen Stau zu beseitigen oder den Nagler zu reparieren, wenn Sie nicht den Akku und alle verbleibenden Nägel aus dem Nagler entfernt haben.

Der Nagler sollte niemals unbeaufsichtigt bleiben, weil Personen, die nicht mit dem Nagler vertraut sind, ihn benutzen und sich dabei verletzen könnten.

## 23. Entnehmen Sie den Akku aus dem Nagler, wenn:

- 1) Sie Nägel nachfüllen;
- 2) Sie den Einsteller drehen.

## 24. Die zulässige Betriebstemperatur dieses Gerätes liegt zwischen 0°C und 40°C. Achten Sie daher bitte darauf, das Gerät nur innerhalb dieses Temperaturbereiches zu betreiben. Es kann vorkommen, dass das Gerät unterhalb 0°C oder oberhalb 40°C nicht mehr arbeitet.

## 25. Die Batterie immer bei einer Temperatur von 0–40°C laden.

Laden bei einer Temperatur, die niedriger als 0°C ist, wird gefährliche Überladung verursachen. Die Batterie kann nicht bei einer Temperatur über 40°C geladen werden. Die beste Temperatur zum Laden wäre von 20–25°C.

## 26. Das Ladegerät nicht fortlaufend laden.

Nach Beendigung einer Ladung lassen Sie das Ladegerät ungefähr 15 Minuten ruhen, bevor die nächste Batterieladung unternommen wird.

## 27. Keine Fremdkörper durch das Anschlußloch der Batterie eindringen lassen.

## 28. Niemals die Batterie und das Ladegerät auseinandernehmen.

## 29. Niemals die Batterie kurzschließen.

Kurzschluß der Batterie verursacht eine zu große Stromzufuhr und Überhitzung, wodurch Durchbrennen oder Schaden bei der Batterie entsteht.

## 30. Die Batterie nicht ins Feuer werfen.

Sie könnte dabei explodieren.

## 31. Benutzung einer verbrauchten Batterie beschädigt den Auflader.

## 32. Bringen Sie die Batterie zum Geschäft, wo Sie sie gekauft haben, sobald die Lebensdauer der Batterie abrinnt.

Die verbrauchte Batterie nicht wegwerfen.

## 33. Darauf achten, daß keine Gegenstände durch Belüftungsschlitze des Aufladers in das Gerät eindringen.

Wenn Metallobjekte oder entzündliche Gegenstände durch die Belüftungsschlitze des Aufladers eindringen, kann dies zu elektrischen Schlägen führen oder den Auflader beschädigen.

## 34. Lassen Sie es NIEMALS zu, dass Magnete (oder ähnliche magnetische Vorrichtungen) sich neben dem Nagler befinden, da der Nagler über einen Magnetsensor im Innern verfügt.

Das kann zu einem Versagen oder Verletzungsrisiko durch Fehlfunktion führen.

## 35. Lassen Sie das Gerät nach einer Dauerarbeit ruhen.

## 36. Das Werkzeug ist mit einer Temperatur-Schutzschalung ausgestattet, um den Motor zu schützen. Kontinuierliche Arbeit kann zu einem Temperaturanstieg des Werkzeugs führen, was die Temperatur-Schutzschalung aktiviert und den Betrieb automatisch stoppt. Sollte dies der Fall sein, lassen Sie das Werkzeug abkühlen, bevor Sie es wieder benutzen.

## 37. Dieses Produkt funktioniert möglicherweise nicht mehr, wenn eine Unregelmäßigkeit festgestellt wird. Überprüfen Sie in solchen Fällen die unter „FEHLERSUCHE“ auf Seite 39 aufgeführten Punkte.

## 38. Setzen Sie die Schalttafel nicht starken Erschütterungen aus oder beschädigen sie. Dies kann zu einer Fehlfunktion führen.

## WARNUNG ZUM LITHIUM-IONEN- AKKU

Um die Lebensdauer des Lithium-Ionen-Akkus zu verlängern, ist dieser mit einer Schutzfunktion zum Stoppen der Leistungsabgabe ausgestattet.

In den unten beschriebenen Fällen 1 bis 3 kann bei der Benutzung dieses Produkts der Motor abschalten, selbst wenn Sie den Schalter drücken. Dies ist kein Defekt sondern das Resultat der Schutzfunktion.

1. Wenn die verbleibende Akkuleistung nicht mehr ausreicht, schaltet der Motor ab.

Laden Sie in einem solchen Fall den Akku umgehend auf.

2. Wenn das Werkzeug überlastet ist, kann es zum Abschalten des Motors kommen. Lassen Sie in diesem Fall den Schalter des Werkzeugs los und beseitigen Sie die Ursache der Überlastung. Danach können Sie das Werkzeug wieder verwenden.

3. Kommt es während des Betriebs zu einer Überhitzung der Batterie, wird das Gerät unter Umständen angehalten.

Unterbrechen Sie in diesem Fall Ihre Arbeit und lassen Sie die Batterie abkühlen. Danach können Sie das Werkzeug wieder verwenden.

Bitte beachten Sie die folgenden Warnhinweise.

### WARNUNG

Zur Vermeidung eines Auslaufens der Batterie, Erwärmung, Rauchentwicklung, Explosionen und vorzeitiger Zündung beachten Sie bitte die folgenden Vorsichtsmaßnahmen.

1. Stellen Sie sicher, dass sich keine Späne und Staub auf der Batterie ansammeln.

○ Stellen Sie während der Arbeit sicher, dass keine Späne und Staub auf die Batterie fallen.

○ Stellen Sie sicher, dass sich Staub und Späne, die während der Bearbeitung auf das Elektrowerkzeug fallen, nicht auf der Batterie ansammeln.

○ Lagern Sie ungebrauchte Batterien nicht an Plätzen, an denen Staub oder Späne anfallen.

○ Vor dem Einlagern einer Batterie sind sämtlicher Staub und Späne zu entfernen. Weiterhin ist zu berücksichtigen, dass die Batterie nicht zusammen mit Metallteilen (Schrauben, Nägel, usw.) gelagert werden darf.

## Deutsch

- Achten Sie darauf, dass die Batterie nicht durch einen spitzen Gegenstand, beispielsweise einen Nagel, beschädigt wird. Vermeiden Sie Schläge mit dem Hammer. Treten Sie nicht gegen die Batterie, werfen Sie diese nicht, und vermeiden Sie schwere Stöße.
- Beschädigte oder verformte Batterien dürfen nicht weiter verwendet werden.
- Achten Sie auf den richtigen Anschluss der Pole.
- Schließen Sie die Batterie nicht direkt an Stromsteckdosen oder Zigarettenanzünder im Auto an.
- Verwenden Sie die Batterie nur für den angegebenen Zweck.
- Falls die Batterie nach Verstreichen der angegebenen Ladezeit nicht vollständig aufgeladen ist, brechen Sie den Ladevorgang unverzüglich ab.
- Vermeiden Sie hohe Temperaturen und hohen Druck, wie er beispielsweise in der Mikrowelle, einem Trockner, oder einem Hochdruckbehälter auftritt.
- Halten Sie die Batterie sofort von offenen Flammen fern, wenn Sie ein Leck oder üblen Geruch feststellen.
- Vermeiden Sie eine Verwendung an Orten, an denen starke statische Elektrizität erzeugt wird.
- Werden ein Leck, übler Geruch, Erwärmung, Verfärbungen, Verformungen oder sonstige Anomalitäten während der Verwendung, des Aufladens oder der Lagerung festgestellt, entfernen Sie die Batterie unverzüglich vom Werkzeug oder vom Ladegerät und beenden Sie die Verwendung.
- Tauchen Sie den Akku nicht ins Wasser und lassen Sie keine Flüssigkeiten ins Innere gelangen. Leitfähige Flüssigkeiten, wie z. B. Wasser, können Schäden verursachen, die zu einem Brand oder einer Explosion führen. Lagern Sie Ihren Akku an einem kühlen, trockenen Ort, fern von brennbaren und entzündlichen Gegenständen. Korrosive Gase in der Atmosphäre müssen gemieden werden.

### VORSICHT

- Tritt die auslaufende Flüssigkeit in Kontakt mit Ihren Augen, reiben Sie diese nicht, sondern waschen Sie sie mit sauberem Leitungswasser gut aus und suchen Sie unverzüglich einen Arzt auf.  
Ohne sachgemäße Behandlung können Augenverletzungen auftreten.
- Wenn die ausgelaufene Flüssigkeit auf Haut oder Kleidung trifft, waschen Sie diese unverzüglich mit sauberem Wasser ab.  
Es besteht die Gefahr von Hautreizungen.
- Beim Auftreten von Rost, üblem Geruch, Erwärmung, Verfärbungen, Verformungen oder sonstigen Anomalitäten während der ersten Verwendung der Batterie, ist diese nicht weiter zu verwenden. Bringen Sie die Batterie zum Händler oder Verkäufer zurück.

### WARNUNG

Wenn ein leitfähiger Fremdkörper in das Gehäuse einer Lithiumionenbatterie eindringt, kann sie kurzgeschlossen und ein Brand verursacht werden. Befolgen Sie beim Lagern einer Lithiumionenbatterie unbedingt folgende Regeln:

- Legen Sie in das Aufbewahrungsetui keine leitfähigen Trümmer, Nägel und Drähte wie etwa Eisen- und Kupferdrähte.
- Laden Sie, damit kein Kurzschluss auftreten kann, die Batterie in das Werkzeug oder schieben Sie sie sicher in die Batteriehülle zum Lagern so weit ein, dass der Ventilator nicht sichtbar ist.

## BEZÜGLICH DES TRANSPORTS VON LITHIUM-IONEN-BATTERIEN

Beim Transport von Lithium-Ionen-Batterien beachten Sie bitte die folgenden Vorsichtsmaßnahmen.

### WARNUNG

Weisen Sie die Transportfirma darauf hin, dass ein Paket eine Lithium-Ionen-Batterie enthält, informieren Sie das Unternehmen über ihre Leistungsabgabe und befolgen Sie die Anweisungen der Transportfirma, wenn Sie den Transport in die Wege leiten.

- Lithium-Ionen-Batterien, die eine Leistungsabgabe von 100 Wh überschreiten, werden in der Einstufung des Frachtguts als Gefahrgüter angesehen und erfordern spezielle Anwendungsverfahren.
- Für den Transport über Straßen müssen die internationalen Gesetze und die Regeln und Vorschriften des Bestimmungslands eingehalten werden.

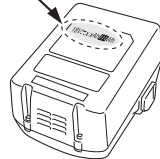
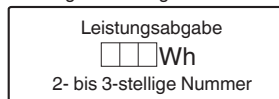

## USB GERÄT VERBINDUNGSVORKEHRUNGEN (NUR MIT DEM LADEGERÄT UC18YSL3)

Wenn ein unvorhergesehenes Problem auftritt, kann es passieren, dass die Daten auf dem USB Gerät unlesbar oder zerstört werden. Stellen Sie immer sicher, dass Sie ein Backup aller Daten auf dem USB Gerät erstellt haben, bevor Sie es benutzen.

Bitte beachten Sie, dass unsere Firma keinerlei Haftung übernimmt, wenn gespeicherte Daten auf einem USB Gerät zerstört werden oder verloren gehen, ebenso wenig wie für Schäden, die an einem verbundenen Gerät entstehen.

### WARNUNG

- Überprüfen Sie vor Gebrauch das angeschlossene USB-Kabel auf Fehler oder Beschädigungen.  
Die Verwendung eines defekten oder beschädigten USB-Kabels kann eine Rauchentwicklung oder Entzündung verursachen.
- Wenn das Produkt nicht verwendet wird, decken Sie den USB-Anschluss mit der Gummabdeckung ab.  
Staubansammlung usw. im USB-Anschluss kann eine Rauchentwicklung oder Entzündung verursachen.

### HINWEIS

- Der USB-Ladevorgang kann möglicherweise gelegentlich angehalten werden.
- Wenn Sie kein USB-Gerät aufladen, trennen Sie das USB-Gerät vom Ladegerät.  
Andernfalls wird die Akkulebensdauer des USB-Gerätes nicht nur möglicherweise verkürzt, das kann aber auch zu unerwarteten Störungen führen.
- In Abhängigkeit vom Gerätetyp können einige USB-Geräte möglicherweise nicht geladen werden.



**BEZEICHNUNG DER TEILE**  
(Abb. 1–Abb. 26)

①	Obere Abdeckung
②	Auslöser
③	Schusskopf (Auslass)
④	Druckhebel
⑤	Nagelzuführung (A)
⑥	Zuführungsknopf
⑦	Magazin
⑧	Haken
⑨	Akku
⑩	Sperrhebel
⑪	Handgriff
⑫	Informationsanzeige
⑬	Nagelbetriebsschalter
⑭	Netzanzeige
⑮	Ein-/Aus-Schalter
⑯	Kontrollleuchte für den Nagelbetrieb
⑰	Nägel
⑱	Einsteller
⑲	Hakenplatte
⑳	Schalter der Ladestand-Kontrollanzeige
㉑	Akkustand-Kontrollanzeigelampe
㉒	Anzeigefeld

	Einschalten ON
	Ausschalten OFF
	Batterie abtrennen
	Ein-/Aus-Schalter
	Ein-/Ausschalter AUS
	Ein-/Aus-Schalter EIN Netzanzeige: Leuchtet grün
	Nagelbetriebsschalter
	VOLLSEQUENZIELLER AUSLÖSEMECHANISMUS
	Modus VOLLSEQUENZIELLER AUSLÖSEMECHANISMUS Kontrollleuchte für den Nagelbetrieb: Leuchtet blau
	KONTAKTAUSLÖSEMECHANISMUS
	Modus KONTAKTAUSLÖSEMECHANISMUS Kontrollleuchte für den Nagelbetrieb: Blinkt blau
	Auslöser verriegelt
	Auslöser entriegelt
	Der Akku ist fast leer. Laden Sie den Akku so bald wie möglich wieder auf. Informationsanzeige: 1 LED (rot) blinkt
	Wenden Sie sich wegen einer Inspektion an HiKOKI. Informationsanzeige: 2 LEDs blinken orange, nach 10 Sekunden schaltet sich der Ein-/Ausschalter automatisch ab.
	Flache Seite
	Tiefe Seite
	Warnung
	Unzulässige Handlung

**SYMBOLS**

**WARNUNG**





Die folgenden Symbole werden für diese Maschine verwendet. Achten Sie darauf, diese vor der Verwendung zu verstehen.

	NR3675DD: Akku-Doppelkopfnagler
	Der Anwender muss die Bedienungsanleitung lesen, um das Risiko einer Verletzung zu verringern.
	Nur für EU-Länder Werfen Sie Elektrowerkzeuge nicht in den Hausmüll! Gemäß der Europäischen Richtlinie 2012/19/EU über Elektro- und Elektronik-Altgeräte und Umsetzung in nationales Recht müssen verbrauchte Elektrowerkzeuge getrennt gesammelt und einer umweltgerechten Wiederverwertung zugeführt werden.
	Gleichstrom

**Akku**

	Leuchtet; Es verbleiben noch mehr als 75% der Akkuladung.
	Leuchtet; Es verbleiben noch 50%–75% der Akkuladung.

# Deutsch

	Leuchtet; Es verbleiben noch 25%–50% der Akkuladung.
	Leuchtet; Es verbleiben noch weniger als 25% der Akkuladung.
	Blinkt; Der Akku ist fast leer. Laden Sie den Akku so schnell wie möglich wieder auf.
	Blinkt; Die Ausgabe wurde wegen hoher Temperatur unterbrochen. Entfernen Sie den Akku aus dem Werkzeug und lassen Sie ihn vollständig abkühlen.
	Blinkt; Die Ausgabe wurde wegen einer Störung oder Fehlfunktion unterbrochen. Das Problem kann durch den Akku verursacht worden sein, bitte wenden Sie sich an Ihren Händler.

## TECHNISCHE DATEN

### 1. Akku-Doppelkopfnagler

Modell	NR3675DD	
Motor	Bürstenloser Gleichstrommotor	
Verwendbare Nägel	ø3,3 mm Siehe Abb.	
Länge der verwendbaren Nägel	45 mm bis 75 mm	
Nagelkapazität [Stück]	35	
Auslösemodus	Vollsequenziell/Kontakt (wählbar)	
Zyklus	[nägel/sekunde]	2 (periodisch)
Akku	Modell	BSL36A18
	Typ	Li-Ionen-Akku
	Spannung	36 V / 18 V Gleichstrom
Gewicht*	4,9–5,2 kg	
Abmessungen Höhe × Länge × Breite	352 mm × 342 mm × 137 mm	

\* Gemäß EPTA-Verfahren 01/2014  
In Abhängigkeit von der angeschlossenen Batterie. Das höchste Gewicht wird mit dem BSL36B18 (separat erhältlich) gemessen.

### 2. Akkuladegerät

Modell	UC18YSL3
Ladespannung	14,4 – 18 V Gleichstrom
Gewicht	0,6 kg

## HINWEIS

Aufgrund des ständigen Forschungs- und Entwicklungsprogramms von HiKOKI sind Änderungen der hier gemachten technischen Angaben vorbehalten.

## NAGELAUSWAHL

### WARNUNG

Stellen Sie sicher, nur originale HIKOKI-Nägel für den NR3675DD zu verwenden. Die Verwendung anderer Nägel kann zu einer Fehlfunktion des Werkzeugs und/oder einem Zerschlagen eines Nagels führen, was zu schweren Verletzungen führen kann.

Wählen Sie geeignete Nägel gem. Abb. Nägel, die nicht in Abb. angegeben sind, können in diesem Gerät nicht verarbeitet werden.

Die Verwendung anderer Nägel kann zu einem Defekt des Werkzeugs und/oder dem Brechen der Nägel führen, was ernsthafte Verletzungen zur Folge haben kann.

NR3675DD		
	Min.	Max.
Kunststoff-verbundene Nagelstreifen Doppelkopfnägel		

## STANDARDZUBEHÖR

Zusätzlich zum Hauptgerät (1 Gerät) enthält die Packung die auf Seite 2 aufgelisteten Zubehörteile.

Das Standardzubehör kann ohne vorherige Bekanntmachung jederzeit geändert werden.

## VERWENDUNG

- Anfertigen von Betonschalungen

## LADEN

Vor Gebrauch des Elektrowerkzeugs den Akku wie folgt laden.

- Den Netzstecker des Ladegeräts in eine Steckdose einstecken.**  
Wenn der Stecker des Ladegeräts in eine Steckdose eingesteckt ist, blinkt die Ladeanzeigelampe rot (in 1-Sekunden-Intervallen).
- Den Akku in das Ladegerät einlegen.**  
Schieben Sie den Akku wie in der **Abb. 3** (auf Seite 3) gezeigt fest in das Ladegerät ein.

# Deutsch

## 3. Laden

Beim Einlegen eines Akkus in das Ladegerät beginnt die Ladeanzeigelampe blau zu blinken.  
Wenn der Akku voll aufgeladen ist, leuchtet die Ladeanzeigelampe grün. (Siehe **Tabelle 1**)

(1) Anzeige der Ladeanzeigelampe  
Die Anzeigen der Ladeanzeigelampe entsprechend dem Zustand des Ladegerätes oder Akkus sind in der **Tabelle 1** angegeben.

**Tabelle 1**

Anzeigen der Ladeanzeigelampe				
Ladeanzeigelampe (ROT/BLAU/GRÜN/ LILA)	Vor dem Laden	Blinkt (ROT)	Leuchtet 0,5 Sekunden lang. Leuchtet 0,5 Sekunden lang nicht. (Aus für 0,5 Sekunden)	An die Stromquelle angeschlossen
	Während des Ladens	Blinkt (BLAU)	Leuchtet 0,5 Sekunden lang. Leuchtet 1 Sekunde lang nicht. (Aus für 1 Sekunde)	Batteriekapazität bei weniger als 50%
		Blinkt (BLAU)	Leuchtet 1 Sekunde lang. Leuchtet 0,5 Sekunden lang nicht. (Aus für 0,5 Sekunden)	Batteriekapazität bei weniger als 80%
		Leuchtet (BLAU)	Leuchtet beständig	Batteriekapazität bei mehr als 80%
	Laden abgeschlossen	Leuchtet (GRÜN)	Leuchtet beständig (Kontinuierlicher Summertone: ca. 6 Sekunden)	
	Wegen Überhitzung angehalten	Blinkt (ROT)	Leuchtet 0,3 Sekunden lang. Leuchtet 0,3 Sekunden lang nicht. (Aus für 0,3 Sekunden)	Akku überhitzt. Laden nicht möglich (Ladevorgang wird nach dem Abkühlen des Akkus gestartet).
	Laden nicht möglich	Flackert (LILA)	Leuchtet 0,1 Sekunden lang. Erlischt 0,1 Sekunden lang. (Aus für 0,1 Sekunden) ■ ■ ■ ■ ■ ■ ■ ■ ■ ■ ■ ■ ■ ■ ■ ■ (Intermittierender Summertone: ca. 2 Sekunden)	Betriebsstörung im Akku oder im Ladegerät

(2) Bezüglich der Temperaturen und der Ladezeit des Akkus.  
Die Temperaturen und die Ladezeit sind in **Tabelle 2** angegeben.

**Tabelle 2**

Ladegerät			UC18YSL3				
Akku	Akkutyp	Li-ion					
	Temperaturen, bei denen der Akku geladen werden kann	0°C–50°C					
	Ladespannung	V	14,4		18		
	Ladezeit, ungefähr (bei 20°C)	min	BSL14xx-Serie		BSL18xx-Serie		Mehrspannungs-Serie
			(4 Zellen)	(8 Zellen)	(5 Zellen)	(10 Zellen)	(10 Zellen)
		BSL1415S : 15 BSL1415 : 15 BSL1415X : 15 BSL1420 : 20 BSL1425 : 25 BSL1430C : 30	BSL1430 : 20 BSL1440 : 26 BSL1450 : 32 BSL1460 : 38	BSL1815S : 15 BSL1815 : 15 BSL1815X : 15 BSL1820 : 20 BSL1820M : 20 BSL1825 : 25 BSL1830C : 30 BSL1850C : 32	BSL1830 : 20 BSL1840 : 26 BSL1850 : 32 BSL1860 : 38	BSL36A18 : 32 BSL36B18 : 52	
USB	Ladespannung	V	5				
	Ladestrom	A	2				

**HINWEIS**

Die Aufladezeit kann je nach Umgebungstemperatur und Spannung der Stromquelle unterschiedlich sein.

**4. Den Netzstecker des Ladegeräts aus der Steckdose ziehen.**

**5. Das Ladegerät festhalten und den Akku herausziehen.**

**HINWEIS**

Den Akku nach Benutzung des Ladegeräts unbedingt aus diesem entfernen und aufbewahren.

Aufladen eines USB-Geräts an einer Steckdose	23-a	7
Aufladen eines USB-Geräts und Akkus an einer Steckdose	23-b	7
Aufladen eines USB-Geräts	24	7
Wenn das Laden des USB-Geräts abgeschlossen ist	25	7
Ladestand-Kontrollanzeige (Akku: BSL36A18)	26	7
Auswahl von Zubehör	—	8

**1. Umgang mit dem Bedienfeld**

**(1) Ein-/Aus-Schalter EIN (Siehe Abb. 4)**

Halten Sie im Zustand „Ein-/Ausschalter AUS“ den Ein-/Ausschalter länger als eine Sekunde gedrückt, dann leuchtet die Netzanzeige grün.

**HINWEIS**

Betätigen Sie den Druckhebel nicht und ziehen Sie nicht am Auslöser, während Sie den Ein-/Ausschalter auf EIN stellen.

Dies führt dazu, dass sich der Ein-/Ausschalter nicht auf EIN schalten lässt.

**[Automatische Abschaltung]**

Wenn das Gerät eingeschaltet ist, aber der Nagler 30 Minuten lang nicht benutzt wird, schaltet sich der Nagler automatisch aus. Drücken Sie den Ein-/Ausschalter, um ihn wieder einzuschalten.

**WARNUNG**

Lassen Sie den Nagler niemals eingeschaltet liegen. Dadurch könnte ein Unfall verursacht werden.

**(2) Ein-/Aus-Schalter AUS (Siehe Abb. 4)**

Halten Sie im Zustand „Ein-/Ausschalter EIN“ den Ein-/Ausschalter länger als eine Sekunde gedrückt, dann erlischt die Netzanzeige.

Im Zustand „Ein-/Ausschalter EIN“ sind die nachstehenden Funktionen aktiv.

**(3) Auswahl des Nagelbetriebsmodus**

(Vollsequenzielle Auslösung/Kontaktauslösung)

Nach dem EIN-schalten des Ein-/Ausschalters ist zuerst immer der Modus Vollsequenzielle Auslösung aktiviert. (Die Nagelbetriebsanzeige leuchtet blau.) (Siehe Abb. 5)

Um den Nagelbetriebsmodus zu ändern, drücken Sie einmal den Nagelbetriebschalter. Bei jedem Drücken wechselt der Modus zwischen „Vollsequenziell“ und „Kontakt“. (Siehe Abb. 6)

Leuchtet (blau):

VOLLSEQUENZIELLER AUSLÖSEMECHANISMUS,

Blinkt (blau):

KONTAKTAUSLÖSEMECHANISMUS

**(4) Prüfen Sie den verbleibenden Akkuladestand**

Die Informationsanzeige zeigt den verbleibenden Akkustand wie unten beschrieben mit der LED-Lampe an.

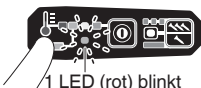
Status der Anzeige	
	Der Akku ist fast leer. Laden Sie den Akku so bald wie möglich wieder auf.

**Zum elektrischen Entladen im Falle von neuen Akkus, usw.**

Da die internen chemischen Substanzen von neuen und länger nicht verwendeten Akkus nicht aktiviert sind, ist die elektrische Entladezeit möglicherweise bei der ersten und zweiten Verwendung kurz. Dies ist eine vorübergehende Erscheinung und die normale Entladezeit wird wiederhergestellt, wenn der Akku 2–3 Mal aufgeladen wurde.

**Verlängerung der Lebensdauer der Akkus.**

**(1) Laden Sie die Akkus auf, bevor sie komplett entladen sind.**

Wenn Sie merken, dass die Leistung des Werkzeugs schwächer wird, stoppen Sie die Verwendung des Werkzeugs und laden Sie den Akku auf. Wenn Sie das Werkzeug weiter verwenden und die elektrische Spannung erschöpfen, kann der Akku beschädigt werden und seine Lebensspanne wird kürzer.

**(2) Vermeiden Sie das Aufladen bei hohen Temperaturen.**

Ein wiederaufladbarer Akku ist unmittelbar nach Gebrauch heiß. Wird eine solcher Akku unmittelbar nach dem Gebrauch aufgeladen, zersetzen sich die internen chemischen Substanzen und die Lebensspanne des Akkus verkürzt sich. Lassen Sie den Akku liegen und laden Sie ihn erst auf, nachdem er eine Weile abgekühlt ist.

**VORSICHT**

○ Wenn der Akku geladen wird, während er heiß ist, weil er längere Zeit direkter Sonneneinstrahlung ausgesetzt gewesen ist, oder der Akku eben erst in Gebrauch gewesen ist, leuchtet die Ladeanzeigelampe des Ladegeräts 0,3 Sekunden lang auf, erlischt für 0,3 Sekunden (aus für 0,3 Sekunden). In einem solchen Fall den Akku zuerst abkühlen lassen und erst dann mit dem Ladevorgang beginnen.

○ Wenn die Ladeanzeigelampe rot flackert (in 0,2-Sekunden-Intervallen), kontrollieren Sie den Akkuanschluss des Ladegeräts auf Fremdkörper und entfernen Sie diese gegebenenfalls. Wenn keine Fremdkörper vorhanden sind, liegt wahrscheinlich eine Fehlfunktion des Akkus oder des Ladegeräts vor. Die Teile von einem autorisierten Kundendienst prüfen lassen.

○ Da der eingebaute Mikrocomputer etwa 3 Sekunden benötigt, um zu bestätigen, dass der Akku, der mit dem UC18YSL3 geladen wurde, herausgenommen wurde, mindestens 3 Sekunden warten, bevor Sie ihn wieder einlegen, um den Ladevorgang fortzusetzen. Wird der Akku innerhalb von 3 Sekunden wieder eingelegt, kann es sein, dass er nicht ordnungsgemäß aufgeladen wird.

**VOR INBETRIEBNAHME**

Aktion	Abbildung	Seite
Herausnehmen und Einlegen des Akkus	2	3
Laden	3	3



# Deutsch

- (5) Informationsanzeige  
Bei einer Funktionsstörung leuchten die LED-Lampen wie folgt auf.

Status der Anzeige	
 <p>2 LEDs (rot) blinken</p> <p>2 LED-Leuchten blinken gleichmäßig.</p> <ul style="list-style-type: none"> <li>Bei zu hoher Betriebstemperatur Blinken im Abstand von 0,5 Sekunden.</li> <li>Bei zu niedriger Betriebstemperatur Blinken im Abstand von 0,25 Sekunden.</li> </ul> <p>Nach 10 Sekunden werden die LED-Leuchten und der Ein-/Ausschalter automatisch ausgeschaltet.</p>	<p>Das Werkzeug ist zu kalt (unter -5°C) oder zu heiß. Lassen Sie den Nagler abkühlen bzw. wärmen Sie ihn auf eine geeignete Temperatur auf.</p>
 <p>2 LEDs blinken orange, nach etwa 10 Sekunden schaltet sich der Ein-/Ausschalter automatisch ab.</p>	<p>Wenden Sie sich wegen einer Inspektion an HiKOKI.</p>

## 2. Auslösesperre (Siehe Abb. 7)

### WARNUNG

- Vergewissern Sie sich, dass der Auslöser gesperrt ist, wenn Sie nicht nageln.
- Dieser Nagler hat einen Sperrmechanismus, der verhindert, dass Nägel verschossen werden.
- Stellen Sie den Schaltersperrehebel in die Stellung , um den Auslöser zu sperren.
- Schieben Sie den Schaltersperrehebel in die Stellung , wenn der Nagler benutzt werden soll, und in die Stellung , wenn er nicht gebraucht wird.

## 3. Den Nagler testen

### WARNUNG

- Vergewissern Sie sich, dass der Auslöser gesperrt ist, wenn Sie nicht nageln. (Siehe **Abb. 7**)
- Benutzen Sie niemals den Nagler, wenn der Druckhebel nicht ordnungsgemäß funktioniert.
- In dem Werkzeug kommt ein Schutzmechanismus zum Einsatz, der den Betrieb ohne Nägel verhindert.
- Das Werkzeug gerät in einen Zustand, in dem der Druckhebel nicht hoch gedrückt werden kann. Dies geschieht, wenn das Magazin nicht mit Nägeln befüllt ist oder wenn die verbleibende Anzahl der Nägel weniger als 6 beträgt.

### VORSICHT

- Seien Sie vorsichtig, dass die Spitze des Druckhebels nicht gegen das Holz gestoßen wird.
- Testen Sie den Nagler nach der unten stehenden Checkliste, bevor Sie mit den Nagelarbeiten beginnen. Führen Sie die Tests in der folgenden Reihenfolge aus.
- Wenn ein ungewöhnlicher Betriebszustand auftritt, benutzen Sie den Nagler nicht mehr und wenden Sie sich sofort an ein HiKOKI-Kundendienstzentrum.

- (1) ENTFERNEN SIE ALLE NÄGEL UND DEN AKKU AUS DEM NAGLER.

ALLE SCHRAUBEN MÜSSEN FESTGEZOGEN SEIN.

DER DRUCKHEBEL UND DER AUSLÖSER MÜSSEN SICH LEICHT BEWEGEN LASSEN, wenn der Zuführungsknopf zurückgezogen wird.

- (2) Einsetzen des Akkus.

Betätigen Sie den Druckhebel und den Auslöser nicht, während Sie den Akku einsetzen. (Siehe **Abb. 2**)

- (3) Schalten Sie den Ein-/Ausschalter ein. (Siehe **Abb. 1**)

Schalten Sie den Ein-/Ausschalter ein, indem Sie den Ein-/Ausschalter länger als 1 Sekunde gedrückt halten. Vergewissern Sie sich, dass die Netzanzeige grün leuchtet und die Nagelbetriebsanzeige blau leuchtet. (VOLLSEQUENZIELLER AUSLÖSEMECHANISMUS)

### HINWEIS

Betätigen Sie den Druckhebel nicht und ziehen Sie nicht am Auslöser, während Sie den Ein-/Ausschalter auf EIN stellen.

Dies führt dazu, dass sich der Ein-/Ausschalter nicht auf EIN schalten lässt.

[Automatische Abschaltung]

Wenn das Gerät eingeschaltet ist, aber der Nagler 30 Minuten lang nicht benutzt wird, schaltet sich der Nagler automatisch aus. Drücken Sie den Ein-/Ausschalter, um ihn wieder einzuschalten.

### WARNUNG

Lassen Sie den Nagler niemals eingeschaltet liegen. Dadurch könnte ein Unfall verursacht werden.

Kontrollleuchte für den Nagelbetrieb

Leuchtet (blau):

VOLLSEQUENZIELLER AUSLÖSEMECHANISMUS,

Blinkt (blau):

KONTAKTAUSLÖSEMECHANISMUS

Stellen Sie sicher, dass die Informationsanzeige nicht blinkt.

Wenn die Informationsanzeige rot blinkt, hat der Akku nicht genügend Ladung und muss aufgeladen werden.

- (4) Nehmen Sie den Finger vom Auslöser und drücken Sie den Druckhebel gegen das Werkstück, während Sie den Zuführungsknopf zurückziehen.

DER NAGLER DARF NICHT AUSLÖSEN.

- (5) Lösen Sie den Druckhebel vom Werkstück.

Zielen Sie als nächstes mit dem Nagler nach unten, ziehen Sie den Zuführungsknopf zurück, betätigen Sie den Auslöser und warten Sie in dieser Stellung mindestens 5 Sekunden.

DER NAGLER DARF NICHT AUSLÖSEN.

- (6) ① Berühren Sie den Auslöser nicht und drücken Sie den Druckhebel gegen das Werkstück, während Sie den Zuführungsknopf zurückziehen. Betätigen Sie dann den Auslöser.

DER NAGLER MUSS AUSLÖSEN.

② Halten Sie den Auslöser fest und drücken Sie den Druckhebel noch einmal gegen das Werkstück.

DER NAGLER DARF NICHT AUSLÖSEN.

③ Lösen Sie den Finger vom Auslöser. Als nächstes wird ① wieder ausgeführt.

DER NAGLER MUSS AUSLÖSEN.

## VERWENDUNG DES NAGLERS

### WARNUNG

- Zielen Sie mit dem Werkzeug NIEMALS auf sich selbst oder andere Personen im Arbeitsbereich.
- Halten Sie Ihre Finger FERN vom Auslöser, wenn Sie nicht nageln, um eine versehentliche Auslösung zu verhindern.
- Benutzen Sie das Stromkabel nicht, wenn es beschädigt ist. Lassen Sie es sofort reparieren.
- Die Auswahl des Auslöseverfahrens ist wichtig. Bitte lesen und verstehen Sie „1. Nagelverfahren“ weiter unten.
- Überprüfen Sie vor Beginn der Arbeiten die Nagelbetriebsschaltvorrichtung. Dieser HiKOKI-Nagler verfügt über eine Nagelbetriebsschaltvorrichtung. Bevor Sie mit der Arbeit beginnen überzeugen Sie sich davon, dass die Schaltvorrichtung richtig eingestellt ist. Wenn die Schaltvorrichtung nicht richtig eingestellt ist, funktioniert der Nagler nicht richtig.
- Halten Sie während des Betriebs niemals Ihr Gesicht, Ihre Hände oder Füße in die Nähe des Schusskopfs.
- Schießen Sie keine Nägel auf andere Nägel und halten Sie den Nagler nicht in einem zu steilen Winkel; die Nägel können abprallen und jemanden verletzen.
- Treiben Sie keine Nägel in dünne Bretter oder in der Nähe von Ecken und Kanten des Werkstücks. Die Nägel können hindurch getrieben werden oder aus dem Werkstück austreten und jemanden treffen.
- Treiben Sie niemals gleichzeitig von beiden Seiten einer Wand Nägel ein. Die Nägel können in die Wand und durch sie hindurch getrieben werden und eine Person auf der gegenüberliegenden Seite treffen.
- Benutzen Sie niemals einen defekten Nagler oder einen, der nicht normal funktioniert.
- Verwenden Sie den Nagler nicht als Hammer.
- Nehmen Sie alle verbleibenden Nägel und den Akku aus dem Nagler, wenn:
  - 1) Sie Wartungs- und Inspektionsarbeiten durchführen;
  - 2) Sie die ordnungsgemäße Funktion von Druckhebel und Abzug prüfen;
  - 3) Sie einen Stau beseitigen;
  - 4) er nicht in Gebrauch ist;
  - 5) Sie den Arbeitsbereich verlassen;
  - 6) Sie ihn an einen anderen Ort bringen; und
  - 7) wenn Sie ihn an eine andere Person übergeben.
- Entnehmen Sie den Akku aus dem Nagler, wenn:
  - 1) Sie Nägel nachfüllen;
  - 2) Sie den Einsteller drehen.

Dieser HiKOKI-Nagler ist mit einer Nagelbetriebsschaltvorrichtung ausgestattet.

Verwenden Sie die Einstellung VOLLSEQUENZIELLE AUSLÖSUNG oder KONTAKTAUSLÖSEMECHANISMUS je nach der auszuführenden Arbeit.

Erläuterung der unterschiedlichen Nagelfunktionen

- **VOLLSEQUENZIELLER AUSLÖSEMECHANISMUS:** Drücken Sie zuerst den Druckhebel gegen das Holz; betätigen Sie anschließend den Abzug, um den Nagel einzuschließen. Schießen Sie mit der gleichen Verfahrensweise weitere Nägel ein. Wenn Sie einen Nagel eingeschossen haben, ist das Einschließen des nächsten Nagels erst dann möglich, wenn Sie den Finger vom Auslöser nehmen und das Werkstück vollständig von der Holzoberfläche abheben.

- (7) Lösen Sie den Druckhebel vom Werkstück und betätigen Sie den Auslöser.  
Drücken Sie den Druckhebel innerhalb von 2 Sekunden gegen das Werkstück.

DER NAGLER DARF NICHT AUSLÖSEN.

- (8) Stellen Sie die Nagelbetriebsanzeige in den blinkenden EIN-Modus. (KONTAKTAUSLÖSEMECHANISMUS)  
Drücken Sie den Nagelbetriebsschalter einmal und überzeugen Sie sich davon, dass die Anzeige blau blinkt. Lösen Sie den Druckhebel vom Werkstück und betätigen Sie den Auslöser.  
Drücken Sie den Druckhebel innerhalb von 2 Sekunden gegen das Werkstück.

DER NAGLER MUSS AUSLÖSEN.

- (9) Wenn kein abweichender Vorgang festgestellt wird, können Sie Nägel in den Nagler einfüllen.  
Treiben Sie Nägel in ein Werkstück, das dem der tatsächlichen Anwendung entspricht.

DER NAGLER MUSS ORDNUNGSGEMÄSS FUNKTIONIEREN.

#### 4. Überprüfung der Funktion des Druckhebels

##### WARNUNG

Vergewissern Sie sich, dass der Auslöser gesperrt ist, wenn Sie nicht nageln.

Gehen Sie stets sicher, dass der Auslöser verriegelt und der Akku vom Elektrogerät entfernt ist, bevor Sie die Funktion des Druckhebels überprüfen.

Überprüfen Sie, dass sich der Druckhebel leichtgängig betätigen lässt.

Reinigen Sie den Gleitbereich, wenn sich der Druckhebel nicht problemlos betätigen lässt.

##### 5. Nägel einfüllen

##### WARNUNG

Beim Einfüllen von Nägeln in den Nagler

- 1) muss der Akku aus dem Nagler genommen werden;
- 2) darf der Auslöser nicht betätigt werden;
- 3) darf der Druckhebel nicht eingedrückt werden und
- 4) muss der Nagler nach unten zielen.

2 – Aktion Nägel zuführen!

- (1) Führen Sie den Nagelstreifen an der Rückseite des Magazins ein. (Siehe **Abb. 8**)
- (2) Schieben Sie den Nagelstreifen nach vorn in das Magazin. (Siehe **Abb. 9**)
- (3) Ziehen Sie die Nagelzuführung (A) zurück, damit der Zuführungsknopf in den Nagelstreifen eingreift. (Siehe **Abb. 10**)

##### HINWEIS

- Drücken Sie die Nagelzuführung (A) und den Zuführungsknopf ruhig gegen den Nagel. Wenn die Nagelzuführung (A) und der Zuführungsknopf auf der Magazintrückseite gelöst werden und gegen den Nagel stoßen, kann die Kunststoffverbindung des Nagels beschädigt werden.
- Verwenden Sie Nagelstreifen mit mehr als 8 Nägeln.
- Verwenden Sie intakte Nagelstreifen mit Nägeln in einheitlicher Länge.

Der Nagler ist jetzt einsatzbereit.

Entfernen der Nägel:

- ① Ziehen Sie den Zuführungsknopf nach hinten. (Siehe **Abb. 11**)
- ② Schieben Sie den Zuführungsknopf ruhig wieder nach vorn und drücken Sie dabei die Nagelzuführung (A).
- ③ Ziehen Sie die Nägel aus der Rückseite des Magazins heraus. (Siehe **Abb. 12**)

# Deutsch

## ○ KONTAKTAUSLÖSEMCHANISMUS:

Die KONTAKTAUSLÖSUNG kann nach zwei verschiedenen Verfahrensweisen erfolgen, je nach Ihrer Anwendung.

Um mehrere Nägel einzuschließen:

1. Ziehen Sie am Auslöser.
2. Drücken Sie den Druckhebel gegen das Holz, um den Nagel abzuschließen.
3. Wenn der Auslöser festgehalten wird, schießt bei jedem Druck des Druckhebels gegen das Holz ein Nagel heraus.

Um einen einzelnen Nagel einzuschließen:

1. Drücken Sie den Druckhebel gegen das Holz.
2. Betätigen Sie den Auslöser, um den Nagel abzuschließen.
3. Nehmen Sie Ihren Finger vom Auslöser und nehmen Sie den Nagler vom Holz weg.

## [Sperrmechanismus gegen Leerabfeuerung]

In dem Werkzeug kommt ein Schutzmechanismus zum Einsatz, der den Betrieb ohne Nägel verhindert.

Das Werkzeug gerät in einen Zustand, in dem der Druckhebel nicht hochgedrückt werden kann. Dies geschieht, wenn das Magazin nicht mit Nägeln befüllt ist oder wenn die verbleibende Anzahl der Nägel weniger als 6 beträgt.

## VORSICHT

Achten Sie darauf, die Spitze des Druckhebels nicht gegen das Holz zu stoßen, wenn der Druckhebel nicht hoch gedrückt werden kann.

### 1. Nagelverfahren

Dieser Nagler ist mit einem Druckhebel ausgestattet und funktioniert nicht, wenn der Druckhebel nicht betätigt wird.

Es gibt zwei Betriebsverfahren, mit denen Nägel mit diesem Nagler verschossen werden können.

Das sind:

1. Periodischer Betrieb (Abzugauslösung):
2. Dauerbetrieb (Druckhebelauslösung):

### (1) Periodischer Betrieb (Abzugauslösung)

Verwendet die Einstellung VOLLSEQUENZIELLER AUSLÖSEMCHANISMUS. (Siehe **Abb. 13**)

## WARNUNG

○ Stellen Sie für den periodischen Betrieb den Nagelbetriebsschalter auf VOLLSEQUENZIELLER AUSLÖSEMCHANISMUS (Nagelbetriebsanzeige leuchtet blau). (d.h. auf EINZEL-AUSLÖSEMCHANISMUS stellen.)

○ Zur Vermeidung von Doppelschüssen oder versehentlicher Auslösung durch den Rückstoß.

- 1) Auf VOLLSEQUENZIELLER AUSLÖSEMCHANISMUS stellen.
- 2) Ziehen Sie schnell und fest am Auslöser.

① Stellen Sie den Nagelbetriebsschalter auf VOLLSEQUENZIELLER AUSLÖSEMCHANISMUS (Nagelbetriebsanzeige leuchtet blau).

(um ihn auf den VOLLSEQUENZELLEN AUSLÖSEMCHANISMUS zu stellen).

(Stellen Sie die Schaltvorrichtung vollständig auf den Modus, in dem die Nagelbetriebsanzeige blau leuchtet, wie in **Abb. 13** gezeigt. Andernfalls wird sie auf KONTAKTAUSLÖSEMCHANISMUS eingestellt.)

② Setzen Sie den Nagelassl auf das Werkstück und halten Sie Ihren Finger fern vom Auslöser.

③ Drücken Sie den Druckhebel fest ein, bis er vollständig eingedrückt ist.

④ Betätigen Sie den Auslöser, um einen Nagel abzuschließen.

⑤ Nehmen Sie den Finger vom Auslöser und heben Sie das Werkstück vollständig von der Holzoberfläche ab.

Um an einer anderen Stelle weiter zu nageln schieben Sie den Nagler am Holz entlang und wiederholen Sie die Schritte ②–⑤ nach Bedarf.

## HINWEIS

Die Bedienschritte ③ und ④ sollten innerhalb von 2 Sekunden nacheinander ausgeführt werden. Wenn mehr als 2 Sekunden nach ③ vergehen, funktioniert der Nagler nicht ordnungsgemäß. Falls dies passiert, versuchen Sie es erneut ab Schritt ③.

### (2) Dauerbetrieb (Druckhebelauslösung)

Verwendung des KONTAKTAUSLÖSEMCHANISMUS (Siehe **Abb. 14**)

## WARNUNG

Zur Vermeidung von Doppelschüssen oder versehentlicher Auslösung durch den Rückstoß.

1) Drücken Sie den Nagler nicht mit übermäßiger Kraft gegen das Holz.

2) Lösen Sie den Nagler vom Holz, wenn der Rückstoß nach dem Nageln einsetzt.

① Stellen Sie den Nagelbetriebsschalter auf KONTAKTAUSLÖSEMCHANISMUS (Nagelbetriebsanzeige blinkt blau).

(zur Einstellung von KONTAKTAUSLÖSEMCHANISMUS). (Stellen Sie die Schaltvorrichtung vollständig auf den Modus, in dem die Nagelbetriebsanzeige blau blinkt, wie in **Abb. 14** gezeigt. Andernfalls funktioniert es nicht ordnungsgemäß.)

② Betätigen Sie den Auslöser, wenn der Nagler das Werkstück noch nicht berührt.

③ Drücken Sie den Druckhebel gegen das Werkstück, um einen Nagel abzuschließen.

④ Bewegen Sie den Nagler in einer springenden Bewegung am Werkstück entlang.

Bei jedem Eindrücken des Druckhebels wird ein Nagel abgefeuert.

Sobald die gewünschte Anzahl an Nägeln abgefeuert wurde, nehmen Sie den Finger vom Auslöser.

## HINWEIS

Die Bedienschritte ② und ③ sollten innerhalb von 2 Sekunden nacheinander ausgeführt werden. Wenn mehr als 2 Sekunden nach ② vergehen, funktioniert der Nagler nicht ordnungsgemäß. Falls dies passiert, versuchen Sie es erneut ab Schritt ②.

## WARNUNG

○ Halten Sie Ihren Finger fern vom Auslöser, außer beim Nageln, denn es können schwere Verletzungen auftreten, wenn der Druckhebel versehentlich mit Ihnen oder anderen im Arbeitsbereich in Kontakt kommt.

○ Halten Sie Hände und Körper fern vom Ausschussbereich. Dieser HiKOKI-Nagler kann durch den Rückstoß vom Abschießen eines Nagels zurückprallen und es kann sich unerwünscht ein weiterer Nagel lösen, was möglicherweise zu Verletzungen führen kann.

## HINWEIS

○ Wenn alle Warnhinweise und Anweisungen befolgt werden, ist ein sicherer Betrieb mit allen beiden Systemen möglich: VOLLSEQUENZIELLER AUSLÖSEMCHANISMUS, KONTAKTAUSLÖSEMCHANISMUS.

○ Behandeln Sie Nägel und Verpackung immer mit Vorsicht. Wenn die Nägel fallen gelassen werden, kann der Verbindungsstreifen reißen, was zu einer fehlerhaften Zuführung und Nagelstau führt.

○ Nach dem Nageln:

- 1) Entnehmen Sie den Akku aus dem Nagler;
- 2) entfernen Sie alle Nägel aus dem Nagler;

### 2. Einstellen der Nageltiefe

Um sicherzustellen, dass alle Nägel bis zur gleichen Tiefe eindringen, achten Sie darauf, dass der Nagler immer fest gegen das Werkstück gehalten wird.

Wenn die Nägel zu tief oder zu flach in das Werkstück eindringen, stellen Sie die Nagelfunktion in der folgenden Reihenfolge ein.



- ① Nehmen Sie den Akku aus dem Nagler. (Siehe **Abb. 15**)
  - ② Wenn die Nägel zu tief eindringen, drehen Sie das Einstellrad zur flachen Seite. (Siehe **Abb. 16**) Die Einstellung wird in Stufen von einer halben Umdrehung vorgenommen. Wenn die Nägel zu flach eindringen, drehen Sie das Einstellrad zur tiefen Seite. (Siehe **Abb. 17**)
  - ③ Drehen Sie nicht mehr am Einstellrad, wenn eine geeignete Stellung für einen Nageltest erreicht ist.
  - ④ Setzen Sie den Akku in den Nagler ein.
- TRAGEN SIE IMMER EINE SCHUTZBRILLE.**  
Führen Sie einen Nageltest aus.
- ⑤ Nehmen Sie den Akku aus dem Nagler.
  - ⑥ Wählen Sie eine geeignete Stellung des Einstellrads.

### 3. Verwendung des Hakens (Siehe Abb. 18, 19, 20)

#### WARNUNG

Wenn Sie den Haken verwenden, schalten Sie den Ein-/Ausschalter aus (grüne Leuchte „AUS“). Achten Sie darauf, dass das Hauptgerät nicht herunterfällt. Wenn das Werkzeug herunterfällt, besteht die Gefahr eines Unfalls.

Der Haken kann links oder rechts angebracht werden.

- ① Entfernen Sie den Akku und anschließend alle verbleibenden Nägel aus dem Magazin.
- ② Halten Sie das Hauptgerät sicher fest und entfernen Sie die Schraube mit einem Schraubendreher. (Siehe **Abb. 18**)
- ③ Entfernen Sie den Haken und die Hakenplatte. (Siehe **Abb. 19**)
- ④ Bringen Sie den Haken an der anderen Seite an und befestigen Sie ihn sicher mit der Schraube. (Siehe **Abb. 20**)

#### HINWEIS

Der Haken kann als Aufhängung verwendet werden.

#### 4. Staubeseitigung

Wenn die Nägel im Schusskopf klemmen, entfernen Sie ihn und stellen Sie die Nagelfunktion in der folgenden Reihenfolge ein.

#### VORSICHT

- ① Nehmen Sie den Akku aus dem Nagler.
- ② Nehmen Sie den Akku aus dem Nagler.
- ③ Entfernen Sie alle Nägel.
- ④ Entfernen Sie mit dem Schlüssel die M5-Schrauben. (Siehe **Abb. 21**)
- ⑤ Ziehen Sie das Magazin vom Schusskopf weg und beseitigen Sie den Stau. (Siehe **Abb. 22**)

#### VORSICHT

- Schlagen Sie NIEMALS auf die Treiberklinge.
  - Zielen Sie mit dem Werkzeug NIEMALS auf sich selbst oder eine andere Person, um die Gefahr einer Verletzung durch einen Fehlschuss zu vermeiden. Auch wenn der Akku aus dem Nagler herausgenommen ist, bleibt immer noch Energie durch die Druckluft im Innern.
- ⑤ Bringen Sie das Magazin am Injektor an und ziehen Sie es mit der M5-Schraube fest.

#### HINWEIS

Wenden Sie sich bei häufigen Nagelstaus an ein HiKOKI-Kundendienstzentrum.

#### VORSICHT

Überprüfen Sie, ob die Nagelzuführung reibungslos gleitet, indem Sie sie mit dem Finger daran ziehen. Wenn das nicht der Fall ist, können die Nägel in einem ungewöhnlichen Winkel austreten und jemanden verletzen.

#### 2. Inspektion der Befestigungsschrauben

Untersuchen Sie regelmäßig alle Befestigungsschrauben und stellen Sie sicher, dass sie richtig festgezogen sind. Sollte sich eine der Schrauben lockern, ziehen Sie sie sofort wieder fest an. Falls dies nicht getan wird, könnte das zu ernsthaften Gefahren führen.

#### 3. Wartung des Motors

Die Wicklung des Motors ist das „Herzstück“ des Elektrowerkzeugs. Wenden Sie die gebotene Sorgfalt auf, um sicherzustellen, dass die Wicklung nicht beschädigt und/oder mit Öl oder Wasser benetzt wird.

#### 4. Außenreinigung

Wenn das Werkzeug schmutzig ist, wischen Sie es mit einem weichen trockenen Tuch oder einem mit Seifenwasser befeuchteten Tuch ab. Kein Chlorlösungsmittel, Benzin oder Farbenverdünner verwenden, da diese Kunststoffe aufweichen.

#### 5. Lagerung

Das Elektrowerkzeug und den Akku an einem Ort mit einer Temperatur von unter 40°C und außerhalb der Reichweite von Kindern lagern.

#### HINWEIS

Aufbewahren von Lithiumionenbatterien  
Vergewissern Sie sich, dass die Lithiumionenbatterien voll aufgeladen sind, bevor Sie sie lagern.

Das Lagern der Akkus über längere Zeit (3 Monate oder mehr) mit einem niedrigen Ladestand kann zu einer Leistungsminderung führen, welche die Nutzungszeit der Akkus deutlich verkürzt oder mit sich bringt, dass die Akkus keine Ladung mehr halten können.

Eine deutliche Verkürzung der Nutzungszeit kann jedoch durch wiederholtes Aufladen und zwei- bis fünfmaliges Benutzen der Akkus wieder behoben werden.

Sollte die Nutzungszeit trotz wiederholtem Aufladen und Benutzung extrem kurz sein, betrachten Sie die Akkus als tot und kaufen Sie neue Akkus.

#### VORSICHT

Bei Betrieb und Wartung von Elektrowerkzeugen müssen die Sicherheitsvorschriften und Normen beachtet werden.

#### Wichtiger Hinweis zu den Akkus für Akku-Geräte von HiKOKI

Verwenden Sie immer unsere angegebenen Originalakkus. Wir können die Sicherheit und die Leistung unseres Akku-Gerätes nicht gewährleisten, wenn andere als die von uns angegebenen Akkus verwendet werden, oder wenn der Akku zerlegt und verändert wird (etwa durch Zerlegen und Ersetzen von Zellen oder anderen innen gelegenen Teilen).

## WARTUNG UND INSPEKTION

#### VORSICHT

Denken Sie vor der Wartung und Inspektion daran, alle verbleibenden Nägel und den Akku aus dem Nagler zu entnehmen.

#### 1. Inspektion des Magazins

- ① Entnehmen Sie den Akku aus dem Nagler.
- ② Reinigen Sie das Magazin. Entfernen Sie Staub und Holzspäne, die sich im Magazin angesammelt haben können.

# Deutsch

---

## GARANTIE

Auf HiKOKI-Elektrowerkzeuge gewähren wir eine Garantie unter Zugrundelegung der jeweils geltenden gesetzlichen und landesspezifischen Bedingungen. Dieses Garantie erstreckt sich nicht auf Schäden, die auf Missbrauch, bestimmungswidrigen Einsatz oder normalen Verschleiß zurückzuführen sind. Im Schadensfall senden Sie das nicht zerlegte Elektrowerkzeug zusammen mit dem GARANTIESCHEIN, den Sie am Ende dieser Bedienungsanleitung finden, an ein von HiKOKI autorisiertes Servicezentrum.

---

---

## Lärminformation

Lärmkennwerte entsprechend EN 60745:

Typischer A-bewerteter Schallpegel für ein einzelnes Ereignis:  $L_{WA,1s,d} = 101 \text{ dB}$

Typischer A-bewerteter Schallpegel am Arbeitsplatz:  $L_{pA,1s,d} = 90 \text{ dB}$

Messunsicherheit KpA: 3 dB

Diese Werte sind mit dem Werkzeug zusammenhängende Werte und stellen nicht die Lärmentwicklung am Verwendungspunkt dar. Die Lärmentwicklung am Arbeitsplatz hängt z.B. von der Arbeitsumgebung, dem Werkstück, der Werkstückunterstützung, der Anzahl der Nageleintreibungen usw. ab.

Abhängig von den Bedingungen am Arbeitsplatz und der Form des Werkstücks müssen möglicherweise individuelle Lärmverhütungsmaßnahmen durchgeführt werden, z.B. Aufstellung des Werkstücks auf einer schalldämpfenden Unterstützung, Verhüten von Werkstückvibration durch Festklemmen oder Abdecken, usw.

In besonderen Fällen ist das Tragen von Gehörschutz erforderlich.

## Vibrationsinformation

Der typische Vibrationskennwert entsprechend EN 60745:

$4,7 \text{ m/s}^2$

Messunsicherheit K = 1,5 m/s<sup>2</sup>

Dieser Wert ist ein mit dem Werkzeug zusammenhängender Wert und repräsentiert nicht den Einfluß des Hand-Arm-Systems bei verwendung des Werkzeugs. Der Einfluß auf das Hand-Arm-System bei verwendung des Werkzeugs hängt z.B. von der Greifkraft, der Kontaktdruckkraft, der Arbeitsrichtung, der Einstellung der Energieversorgung, dem Werkstück und der Werkstückunterstützung ab.

---

Der angegebene Vibrationsgesamtwert wurde nach einer Standardtestmethode gemessen und kann zum Vergleich zwischen verschiedenen Werkzeugen dienen.

Er kann auch für eine Vorbeurteilung der Aussetzung verwendet werden.

## WARNUNG

- Der Vibrationsemissionswert während der tatsächlichen Benutzung des Elektrowerkzeugs kann von dem deklarierten Gesamtwert abweichen, abhängig davon, wie das Werkzeug verwendet wird.
- Legen Sie Sicherheitsmaßnahmen zum Schutz des Bedieners fest, die auf einer Expositionseinschätzung unter den tatsächlichen Benutzungsbedingungen beruhen (unter Berücksichtigung aller Bereiche des Betriebszyklus, darunter neben der Triggerzeit auch die Zeiten, in denen das Werkzeug ausgeschaltet ist oder im Leerlaufbetrieb läuft).

---

## HINWEIS

Aufgrund des ständigen Forschungs- und Entwicklungsprogramms von HiKOKI sind Änderungen der hier gemachten technischen Angaben vorbehalten.

---

Wartungstabelle

AKTION	WARUM	WIE
Magazin und Zuführungsmechanismus reinigen.	Stau verhindern.	Täglich sauber blasen.
Den Druckhebel betriebsfähig halten.	Sicherheit des Bedieners und effiziente Naglerfunktion fördern.	Täglich sauber blasen.

**FEHLERSUCHE**

Nutzen Sie die Kontrollen in der nachfolgenden Tabelle, wenn das Werkzeug nicht normal funktioniert. Wenn das Problem dadurch nicht behoben wird, wenden Sie sich an Ihren Händler oder an den autorisierten HiKOKI-Kundendienst.

1. Elektrowerkzeug

PROBLEM	PRÜFVERFAHREN	KORREKTURMASSNAHME
Der Ein-/Ausschalter lässt sich nicht einschalten. Schaltet sich einmal ein, aber automatisch wieder ab.	Akkuladung gering.	Laden Sie den Akku auf.
	Interne Elektronik beschädigt.	Wenden Sie sich an HiKOKI für den Austausch.
	Druckhebel und/oder Auslöser im Zustand EIN?	Lassen Sie den Druckhebel und Auslöser um Zustand AUS.
	Haben Sie den Nagler mehr als 30 Minuten nicht benutzt? (Automatische Abschaltfunktion)	Halten Sie den Ein-/Ausschalter länger als 1 Sekunde gedrückt, um ihn auf „EIN“ zu schalten
Nagler funktioniert nicht (Ein-/Aus-Schalter EIN).	Der Nagler wird nicht stark genug gegen das Werkstück gedrückt.	Halten Sie Nagler fest und drücken Sie ihn ganz auf das Werkstück.
	Der Auslöser wurde nicht weit genug betätigt.	Ziehen Sie fest am Auslöser.
	Es sind mehr als 2 Sekunden zwischen EIN des Druckhebels und Auslöser EIN vergangen (bzw. Auslöser EIN bis Druckhebel EIN).	Sorgen Sie dafür, dass weniger als 2 Sekunden zwischen Druckhebel EIN und Auslöser EIN vergehen (bzw. zwischen Auslöser EIN und Druckhebel EIN).
	Schutzmechanismus ist aktiviert. (Keine oder zu wenig Nägel im Magazin)	Füllen Sie Nägel ins Magazin nach.
	Sperrhebel (Auslösesperre) steht auf „EIN“.	Stellen Sie den Sperrhebel in die Stellung „AUS“. (Siehe <b>Abb. 7</b> )
	Das Werkzeug ist zu kalt (unter -5°C) oder zu heiß.	Lassen Sie den Nagler abkühlen bzw. wärmen Sie ihn auf eine geeignete Temperatur auf.
	Interne Elektronik beschädigt.	Wenden Sie sich an HiKOKI für den Austausch.
Der Nagler arbeitet, aber es wird kein Nagel ausgeschossen.	Magazin ist verschmutzt.	Blasen und wischen Sie das Magazin sauber.
	Prüfen Sie, ob ein Nagelstau vorliegt.	Beseitigen Sie den Nagelstau (siehe <b>Abb. 21, 22</b> ).
	Treiber Klinge verschlissen oder beschädigt?	Wenden Sie sich an HiKOKI für den Austausch.
	Bandfeder geschwächt oder beschädigt?	Bandfeder ersetzen.
	Nagelzuführung beschädigt?	Nagelzuführung ersetzen.
	Prüfen, ob die richtigen Nägel verwendet werden.	Verwenden Sie nur empfohlene Nägel.

# Deutsch

PROBLEM	PRÜFVERFAHREN	KORREKTURMASSNAHME
Schwacher Antrieb. Langsamer Zyklus.	Überprüfen Sie die Stellung des Nageltiefeneinstellrads.	Stellen Sie es wie in <b>Abb. 16, 17</b> gezeigt ein.
	Treiberklinge verschlissen?	Wenden Sie sich an HiKOKI für den Austausch.
	Der Luftdruck ist zu niedrig.	Wenden Sie sich an HiKOKI für den Austausch.
	Interne Elektronik beschädigt.	Wenden Sie sich an HiKOKI für den Austausch.
Die Nägel werden zu tief eingetrieben.	Überprüfen Sie die Stellung des Nageltiefeneinstellrads.	Stellen Sie es wie in <b>Abb. 16, 17</b> gezeigt ein.
Nägel werden übersprungen. Unterbrochene Zuführung.	Prüfen, ob die richtigen Nägel verwendet werden.	Verwenden Sie nur empfohlene Nägel.
	Nagelzuführung beschädigt?	Nagelzuführung ersetzen.
	Bandfeder geschwächt oder beschädigt?	Bandfeder ersetzen.
	Treiberklinge verschlissen oder beschädigt?	Wenden Sie sich an HiKOKI für den Austausch.
Nagelstau. Der verschossene Nagel ist verbogen.	Prüfen, ob die richtigen Nägel verwendet werden.	Verwenden Sie nur empfohlene Nägel.
	Treiberklinge verschlissen oder beschädigt?	Wenden Sie sich an HiKOKI für den Austausch.

## 2. Ladegerät

Symptom	Mögliche Ursache	Abhilfe
Die Ladeanzeigelampe blinkt schnell violett und der Ladevorgang beginnt nicht.	Der Akku wurde nicht vollständig eingelegt.	Setzen Sie den Akku fest ein.
	Es befinden sich Fremdkörper an den Batteriepolen oder dort, wo der Akku eingesetzt wurde.	Entfernen Sie die Fremdkörper.
Die Ladeanzeigelampe blinkt rot und der Ladevorgang beginnt nicht.	Der Akku wurde nicht vollständig eingelegt.	Setzen Sie den Akku fest ein.
	Der Akku ist überhitzt.	Wenn Sie nicht eingreifen, beginnt die Batterie automatisch mit dem Ladevorgang, sobald ihre Temperatur sinkt. Dies kann jedoch die Lebensdauer des Akkus verkürzen. Es wird empfohlen, die Batterie in einem gut belüfteten Raum ohne direkte Sonneneinstrahlung abzukühlen, bevor sie geladen wird.
Die Nutzungszeit des Akkus ist kurz, obwohl der Akku vollständig aufgeladen ist.	Die Lebensdauer des Akkus ist erschöpft.	Ersetzen Sie den Akku durch einen neuen.
Es dauert lange, den Akku zu laden.	Die Temperatur des Akkus, des Ladegeräts oder der Umgebung ist extrem niedrig.	Laden Sie den Akku in Innenräumen oder in einer anderen wärmeren Umgebung.
	Die Lüftungsöffnungen des Akkus sind blockiert, wodurch interne Komponenten überhitzen.	Vermeiden Sie ein Blockieren der Lüftungsöffnungen.
	Das Kühlgebläse läuft nicht.	Wenden Sie sich an ein HiKOKI-Kundendienstzentrum zwecks Reparatur.
Die USB-Stromanzeigelampe ist ausgeschaltet und das USB-Gerät lädt nicht mehr.	Der Akkuladestand ist gesunken.	Ersetzen Sie den Akku durch einen mit verbleibender Kapazität.
		Stecken Sie den Netzstecker des Ladegeräts in eine Steckdose.

Symptom	Mögliche Ursache	Abhilfe
Die USB-Stromanzeigelampe schaltet sich nicht aus, auch wenn das USB-Gerät vollständig aufgeladen ist.	Die USB-Stromanzeigelampe leuchtet grün, um anzuzeigen, dass der USB-Ladevorgang möglich ist.	Dies ist keine Fehlfunktion.
Es ist unklar, welchen Ladestatus ein USB-Gerät hat oder ob der Ladevorgang abgeschlossen ist.	Die USB-Stromanzeigelampe schaltet sich auch dann nicht aus, wenn der Ladevorgang beendet ist.	Untersuchen Sie das USB-Gerät, das geladen wird, um seinen Ladestatus zu bestätigen.
Das Aufladen eines USB-Geräts wird unterbrochen.	Das Ladegerät wurde in eine Steckdose eingesteckt, während das USB-Gerät mit dem Akku als Stromquelle geladen wurde.	Dies ist keine Fehlfunktion. Das Ladegerät hält den USB-Ladevorgang ca. 5 Sekunden lang an, wenn es zwischen den Stromquellen unterscheidet.
	Ein Akku wurde in das Ladegerät eingelegt, während das USB-Gerät mit einer Steckdose als Stromquelle geladen wurde.	
Das Aufladen des USB-Geräts wird unterbrochen, wenn der Akku und das USB-Gerät gleichzeitig geladen werden.	Die Batterie ist vollständig aufgeladen.	Dies ist keine Fehlfunktion. Das Ladegerät hält den USB-Ladevorgang ca. 5 Sekunden lang an, während es überprüft, ob der Akku-Ladevorgang erfolgreich abgeschlossen wurde.
Das Aufladen des USB-Geräts beginnt nicht, wenn der Akku und das USB-Gerät gleichzeitig geladen werden.	Die verbleibende Akkukapazität ist extrem niedrig.	Dies ist keine Fehlfunktion. Wenn die Akkukapazität eine bestimmte Stufe erreicht, beginnt der USB-Ladevorgang automatisch.

## AVERTISSEMENTS DE SÉCURITÉ GÉNÉRAUX POUR L'OUTIL

### ⚠ AVERTISSEMENT

Lire tous les avertissements de sécurité et toutes les instructions.

Ne pas suivre les avertissements et instructions peut donner lieu à un choc électrique, un incendie et/ou une blessure sérieuse.

Conserver tous les avertissements et toutes les instructions pour pouvoir s'y reporter ultérieurement.

Le terme « outil » dans les avertissements fait référence à votre outil électrique alimenté par le secteur (avec cordon d'alimentation) ou votre outil fonctionnant sur batterie (sans cordon d'alimentation).

#### 1) Sécurité de la zone de travail

- a) **Conserv**er la zone de travail propre et bien éclairée.

*Les zones en désordre ou sombres sont propices aux accidents.*

- b) **Ne pas faire fonctionner les outils électriques en atmosphère explosive, par exemple en présence de liquides inflammables, de gaz ou de poussières.**

*Les outils électriques produisent des étincelles qui peuvent enflammer les poussières ou les fumées.*

- c) **Maintenir les enfants et les personnes présentes à l'écart pendant l'utilisation de l'outil.**

*Les distractions peuvent vous faire perdre le contrôle de l'outil.*

#### 2) Sécurité électrique

- a) **Il faut que les fiches de l'outil électrique soient adaptées au socle.**

**Ne jamais modifier la fiche de quelque façon que ce soit.**

**Ne pas utiliser d'adaptateurs avec des outils à branchement de terre.**

*Des fiches non modifiées et des socles adaptés réduiront le risque de choc électrique.*

- b) **Eviter tout contact du corps avec des surfaces reliées à la terre telles que les tuyaux, les radiateurs, les cuisinières et les réfrigérateurs.**

*Il existe un risque accru de choc électrique si votre corps est relié à la terre.*

- c) **Ne pas exposer les outils à la pluie ou à des conditions humides.**

*La pénétration d'eau à l'intérieur d'un outil augmentera le risque de choc électrique.*

- d) **Ne pas maltraiter le cordon. Ne jamais utiliser le cordon pour porter, tirer ou débrancher l'outil.**

**Maintenir le cordon à l'écart de la chaleur, du lubrifiant, des arêtes ou des parties en mouvement.**

*Des cordons endommagés ou emmêlés augmentent le risque de choc électrique.*

- e) **Lorsqu'on utilise un outil à l'extérieur, utiliser un prolongateur adapté à l'utilisation extérieure.**

*L'utilisation d'un cordon adapté à l'utilisation extérieure réduit le risque de choc électrique.*

- f) **Si l'usage d'un outil dans un emplacement humide est inévitable, utiliser une alimentation protégée par un dispositif à courant différentiel résiduel (RCD).**

*L'usage d'un RCD réduit le risque de choc électrique.*

#### 3) Sécurité des personnes

- a) **Rester vigilant, regarder ce que vous êtes en train de faire et faire preuve de bon sens dans votre utilisation de l'outil.**

**Ne pas utiliser un outil lorsque vous êtes fatigué ou sous l'emprise de drogues, d'alcool ou de médicaments.**

*Un moment d'inattention en cours d'utilisation d'un outil peut entraîner des blessures graves des personnes.*

- b) **Utiliser un équipement de sécurité. Toujours porter une protection pour les yeux.**

*Les équipements de sécurité tels que les masques contre les poussières, les chaussures de sécurité antidérapantes, les casques ou les protections acoustiques utilisés pour les conditions appropriées réduiront les blessures de personnes.*

- c) **Eviter tout démarrage intempestif. S'assurer que l'interrupteur est en position arrêt avant de brancher l'outil au secteur et/ou au bloc de batteries, de le ramasser ou de le porter.**

*Porter les outils en ayant le doigt sur l'interrupteur ou brancher des outils dont l'interrupteur est en position marche est source d'accidents.*

- d) **Retirer toute clé de réglage avant de mettre l'outil en marche.**

*Une clé laissée fixée sur une partie tournante de l'outil peut donner lieu à des blessures.*

- e) **Ne pas se précipiter. Garder une position et un équilibre adaptés à tout moment.**

*Cela permet un meilleur contrôle de l'outil dans des situations inattendues.*

- f) **S'habiller de manière adaptée. Ne pas porter de vêtements amples ou de bijoux. Garder les cheveux, les vêtements et les gants à distance des parties en mouvement.**

*Des vêtements amples, des bijoux ou les cheveux longs peuvent être pris dans des parties en mouvement.*

- g) **Si des dispositifs sont fournis pour le raccordement d'équipements pour l'extraction et la récupération des poussières, s'assurer qu'ils sont connectés et correctement utilisés.**

*Utiliser des collecteurs de poussière peut réduire les risques dus aux poussières.*

#### 4) Utilisation et entretien de l'outil

- a) **Ne pas forcer l'outil. Utiliser l'outil adapté à votre application.**

*L'outil adapté réalisera mieux le travail et de manière plus sûre au régime pour lequel il a été construit.*

- b) **Ne pas utiliser l'outil si l'interrupteur ne permet pas de passer de l'état de marche à arrêt et vice versa.**

*Tout outil qui ne peut pas être commandé par l'interrupteur est dangereux et il faut le réparer.*

- c) **Débrancher la fiche de la source d'alimentation et/ou la batterie de l'outil avant tout réglage, changement d'accessoires ou avant de ranger l'outil.**

*De telles mesures de sécurité préventives réduisent le risque de démarrage accidentel de l'outil.*

- d) **Conserv**er les outils à l'arrêt hors de la portée des enfants et ne pas permettre à des personnes ne connaissant pas l'outil ou les présentes instructions de le faire fonctionner.

*Les outils sont dangereux entre les mains d'utilisateurs novices.*

- e) **Observer la maintenance de l'outil. Vérifier qu'il n'y a pas de mauvais alignement ou de blocage des parties mobiles, des pièces cassées ou toute autre condition pouvant affecter le fonctionnement de l'outil.**

**En cas de dommages, faire réparer l'outil avant de l'utiliser.**

*De nombreux accidents sont dus à des outils mal entretenus.*

- f) **Garder affûtés et propres les outils permettant de couper.**  
*Des outils destinés à couper correctement entretenus avec des pièces coupantes tranchantes sont moins susceptibles de bloquer et sont plus faciles à contrôler.*
- g) **Utiliser l'outil, les accessoires et les lames etc., conformément à ces instructions, en tenant compte des conditions de travail et du travail à réaliser.**  
*L'utilisation de l'outil pour des opérations différentes de celles prévues pourrait donner lieu à des situations dangereuses.*
- 5) **Utilisation des outils fonctionnant sur batteries et précautions d'emploi**
- a) **Ne recharger qu'avec le chargeur spécifié par le fabricant.**  
*Un chargeur qui est adapté à un type de bloc de batteries peut créer un risque de feu lorsqu'il est utilisé avec un autre type de bloc de batteries.*
- b) **N'utiliser les outils qu'avec des blocs de batteries spécifiquement désignés.**  
*L'utilisation de tout autre bloc de batteries peut créer un risque de blessure et de feu.*
- c) **Lorsqu'un bloc de batteries n'est pas utilisé, le maintenir à l'écart de tout autre objet métallique, par exemple trombones, pièces de monnaie, clés, clous, vis ou autres objets de petite taille qui peuvent donner lieu à une connexion d'une borne à une autre.**  
*Le court-circuitage des bornes d'une batterie entre elles peut causer des brûlures ou un feu.*
- d) **Dans de mauvaises conditions, du liquide peut être éjecté de la batterie ; éviter tout contact. En cas de contact accidentel, nettoyer à l'eau. Si le liquide entre en contact avec les yeux, rechercher en plus une aide médicale.**  
*Le liquide éjecté des batteries peut causer des irritations ou des brûlures.*
- 6) **Maintenance et entretien**
- a) **Faire entretenir l'outil par un réparateur qualifié utilisant uniquement des pièces de rechange identiques.**  
*Cela assurera le maintien de la sécurité de l'outil.*

## PRECAUTIONS

Maintenir les enfants et les personnes infirmes éloignés.

Lorsque les outils ne sont pas utilisés, ils doivent être rangés hors de portée des enfants et des personnes infirmes.

## CLOUEUR DUPLEX À BATTERIE AVERTISSEMENTS DE SÉCURITÉ

- Partez toujours du principe que l'outil contient des agrafes.**  
 Une mauvaise manipulation de la cloueuse peut déclencher une éjection accidentelle des attaches causant des blessures corporelles.
- Ne pointez pas l'outil vers vous-même ni vers une autre personne.**  
 Un déclenchement inattendu entraîne l'éjection d'une agrafe pouvant blesser quelqu'un.
- N'actionnez pas l'outil tant qu'il n'est pas fermement tenu contre la pièce à usiner.**  
 Si l'outil n'est pas au contact de la pièce à usiner, l'agrafe risque de dévier de votre cible.

- Débranchez l'outil de la source d'alimentation si une agrafe reste coincée dans l'outil.**  
 La cloueuse peut être activée accidentellement si elle est branchée, lors du retrait d'une attache coincée.
- Soyez vigilant lors du retrait d'une agrafe coincée.**  
 Le mécanisme peut être sous compression et l'agrafe peut être éjectée de force lorsque vous tentez de dégager un blocage.
- Ne pas utiliser cette cloueuse pour la fixation des câbles électriques.**  
 La cloueuse n'est pas conçue pour l'installation de câbles électriques, dont elle peut endommager la gaine isolante, provoquant ainsi un choc électrique ou un début d'incendie.

## AVERTISSEMENTS DE SÉCURITÉ SUPPLÉMENTAIRES

- La manutention en sécurité est garantie par un usage correcte.**  
 Cet appareil a été construit pour enfoncer des clous dans du bois ou des matériaux similaires. Utilisez-le seulement pour les emplois désignés.
- Évitez les inflammations et les explosions.**  
 Vu que des étincelles peuvent se produire, il est dangereux d'utiliser l'appareil à proximité de laques, de couleurs, d'essence, de diluants, de fuel, de gaz, de colles ou d'autres substances inflammables similaires. Dans aucun cas, l'appareil ne doit être utilisé proche de pareils produits inflammables.
- Protégez vos yeux à l'aide de lunettes de sécurité.**  
 Portez toujours des lunettes de sécurité si vous utilisez l'appareil et assurez que les personnes qui vous entourent en portent aussi. La possibilité que des fragments de clous qui sont mal enfoncés n'endommagent les yeux est un danger pour la vue. Vous trouvez des lunettes de sécurité dans chaque quincaillerie. Portez toujours des lunettes de sécurité ou un masque de sécurité si vous utilisez le cloueur. Les employeurs doivent veiller à ce que l'équipement de protection soit toujours porté.



- Protégez vos oreilles.**  
 Veuillez porter des oreillettes lors de chaque usage du cloueur et veillez à ce que les personnes qui vous entourent en portent aussi.
- Faites attention aux personnes qui travaillent proche de vous.**  
 Des clous qui sont mal enfoncés représentent un danger pour les personnes qui vous entourent. Veillez toujours à ne pas trop rapprocher votre corps, vos mains ou vos pieds du déclencheur.
- Ne pointez jamais l'orifice de décharge en direction d'une personne.**



Toujours assumer que l'outil contient des clous.  
 Si l'orifice de décharge est pointé en direction d'une personne, des accidents sérieux peuvent se produire si vous pressez la détente. Lorsque vous connectez ou déconnectez la batterie, pendant le chargement d'un clou ou toute autre opération similaire, assurez-vous que la pointe du clou n'est pas pointée vers quelqu'un (vous compris). Même s'il n'y a pas de clou dans l'outil, il serait dangereux de décharger l'outil tout en le dirigeant vers quelqu'un. Il ne faudra donc pas le faire.  
 Ne jamais s'amuser avec l'outil. Le cloueur est un instrument de travail. Le respecter en tant que tel.



# Français

## 7. Vérifier avant l'utilisation du levier de poussée.

S'assurer que le levier de poussée fonctionne correctement. (Le levier de poussée est désigné par le terme « Sécurité ».) Ne jamais utiliser la cloueuse si le levier de poussée ne fonctionne pas correctement, sinon la cloueuse pourrait faire sortir une attache de manière inattendue. Ne modifier ni ne retirer le levier de poussée, sinon il devient inutilisable.

## 8. Le choix de la méthode de déclenchement est important.

Veillez lire et bien comprendre la section intitulée « COMMENT UTILISER LA CLOUEUSE » à la page 53.

## 9. Avant d'utiliser ce produit, s'assurer qu'il fonctionne correctement en conformité avec le contenu de la section « Test de la cloueuse » à la page 52.

## 10. Utilisez seulement des clous spécifiés.

Utilisez exclusivement les produits de fixation indiqués dans le manuel de manutention.

## 11. Être prudent en branchant la batterie.

Pour assurer qu'aucun clou n'est tiré lors du branchement de la batterie et du chargement des clous, respecter les instructions suivantes.

- ne touchez pas la détente.
- évitez de toucher l'orifice de décharge.
- pointez l'orifice de décharge vers le bas.  
Respectez rigoureusement les instructions ci-dessus et ne placez jamais vos mains, jambes ou toute partie de votre corps en face de l'orifice de décharge.

## 12. Ne touchez pas imprudemment la détente.

Ne posez pas votre doigt sur la détente si vous ne clouez pas. Si vous portez l'appareil ou si vous le passez à une autre personne tout en gardant le doigt sur la détente, vous pouvez causer un accident.

## 13. Pressez l'orifice de décharge fortement contre le matériel à fixer.

En enfonceant des clous, pressez l'orifice de décharge fortement contre le matériel à fixer. Si l'orifice est mal posé, les clous peuvent rebondir.

## 14. Eloigner les mains et les pieds de la tête de clouage pendant l'utilisation.

Il serait très dangereux qu'un clou frappe les mains ou les pieds par erreur.



## 15. Évitez les contrecoups du cloueur.

Évitez d'approcher le haut du cloueur avec la tête pendant que vous clouez. Ceci est dangereux puisque l'appareil peut reculer violemment touchant un ancien clou enfoncé ou un nœud dans le bois.

## 16. Faites attention au double déclenchement dû au recul.

Si le levier de poussée est remis par inadvertance en contact avec la pièce d'ouvrage suivant le recul, une attache non-souhaitée risque d'être envoyée.

Afin d'éviter ce double déclenchement non-souhaité,

- Fonctionnement intermittent (déclenchement de la gâchette)
  - 1) Régler le dispositif de commutation sur MÉCANISME D'ACTIVATION SÉQUENTIELLE COMPLÈTE.
  - 2) Appuyer sur la gâchette rapidement et fermement.
- Fonctionnement en continu (déclenchement du levier de poussée)
  - 1) Ne pas presser la cloueuse contre le bois avec une force excessive.
  - 2) Séparer la cloueuse du bois au moment du recul après avoir posé une attache.

## 17. Faites attention aux fixations après les avoir enfoncées.

Les têtes des fixations dépassent de la surface de la pièce parce qu'il s'agit de fixations duplex.

## 18. N'enfonchez pas de fixations dans des matériaux autres que le bois.

Si les fixations sont enfoncées dans des matériaux durs tels que le métal, elles peuvent ricocher et blesser quelqu'un.

## 19. Soyez prudents en clouant des planches minces ou les bords du bois.

En clouant des planches minces ou les bords du bois, les clous peuvent passer à travers ou être déviés. Dans ces cas, assurez-vous qu'il n'y a personne derrière le panneau ou proche du bois que vous êtes en train de clouer.

## 20. Il est dangereux de clouer simultanément sur les deux côtés d'un mur.

Il faut absolument éviter de clouer en même temps sur les deux côtés d'un mur puisque les clous peuvent passer à travers et causer ainsi de blessures.

## 21. Ne pas utiliser l'outil électrique sur des échafaudages ou des échelles.

Ne pas utiliser l'outil pour des applications spécifiques, par exemple:

- lorsque le changement d'une position de clouage fait intervenir l'utilisation d'échafaudages, d'escaliers, d'échelles ou de toute autre construction de type échelle, par ex. des lattes de pied,
- la fermeture de boîtes ou de caisses,
- la fixation de systèmes de sécurité, par ex. sur des véhicules ou des wagons

## 22. Retirer toutes les attaches restantes et la batterie de la cloueuse dans les situations suivantes :

- 1) entretien et inspection ;
- 2) vérification du bon fonctionnement du levier de poussée et de la gâchette ;
- 3) suppression d'un bourrage ;
- 4) non utilisation ;
- 5) sortie de la zone de travail ;
- 6) transport vers un autre endroit ; et
- 7) transmission de l'outil à une autre personne.

Ne jamais tenter d'éliminer un bourrage ou de réparer la cloueuse, à moins d'avoir enlevé la batterie et toutes les attaches restantes de la cloueuse.

La cloueuse ne doit jamais être laissée sans surveillance, dans la mesure où des personnes ne sachant pas utiliser correctement la cloueuse peuvent la manipuler et risquer de se blesser.

## 23. Retirer la batterie de la cloueuse dans les situations suivantes :

- 1) chargement de clous ;
- 2) manipulation du dispositif de réglage.

## 24. L'environnement de fonctionnement de cet appareil se situe entre 0°C et 40°C ; veiller à l'utiliser dans cet intervalle de températures. L'appareil est susceptible de mal fonctionner à une température inférieure à 0°C ou supérieure à 40°C.

## 25. Chargez toujours la batterie à une température de 0-40°C.

Une température inférieure à 0°C entraînera une surcharge dangereuse. La batterie ne peut pas être chargée à une température supérieure à 40°C.

Le température la plus appropriée serait de 20-25°C.

## 26. N'utilisez pas le chargeur continuellement.

Quand une charge a été effectuée, laissez le chargeur au repos pendant environ 15 minutes avant de commencer la prochaine charge de batterie.

## 27. Ne laissez pas de corps étrangers pénétrer par le trou de raccord de la batterie rechargeable.

## 28. Ne désassemblez jamais la batterie rechargeable et le chargeur.

## 29. Ne court-circuitiez jamais la batterie rechargeable.

Le fait de court-circuiter la batterie générera un courant électrique élevé et une surchauffe, ce qui entraînera la brûlure ou l'endommagement de la batterie.



30. **Ne jetez pas la batterie au feu.**  
Elle pourrait exploser.
31. **L'utilisation d'une batterie usagée endommagera le chargeur.**
32. **Apportez la batterie au magasin où vous l'avez achetée dès que la durée de vie de post-charge de la batterie devient trop courte pour une utilisation pratique.**  
Ne jetez pas de batterie usagée.
33. **Ne pas introduire d'objets métalliques ou des produits inflammables dans les fentes d'aération du chargeur.**  
Cela provoquera un choc électrique ou endommagera le chargeur.
34. **Ne JAMAIS laisser d'aimants (ou appareils magnétiques similaires) à proximité de la cloreuse, car cette dernière est dotée d'un capteur magnétique à l'intérieur.**  
Cela risque de provoquer une panne ou un risque de blessures par dysfonctionnement.
35. **Repos de l'appareil après un travail continu.**
36. **L'outil électrique est équipé d'un circuit de protection thermique pour protéger le moteur. Une utilisation en continu risque de provoquer une augmentation de la température de l'appareil et d'activer le circuit de protection thermique, ainsi que d'arrêter automatiquement le fonctionnement. Dans ce cas, laissez l'appareil électrique refroidir avant de reprendre l'utilisation.**
37. **Ce produit peut cesser de fonctionner lorsqu'une anomalie est détectée. Dans ce cas, vérifier les éléments qui figurent dans la section « RÉSOLUTION DES PROBLÈMES » à la page 57.**
38. **Ne pas faire subir de choc violent au panneau de commande ni le casser. Cela risque d'entraîner un dysfonctionnement.**

- S'assurer que les copeaux et la poussière qui tombent sur l'outil lors de la tâche ne s'accumulent pas sur la batterie.
  - Ne pas conserver une batterie inutilisée dans un endroit qui est exposé aux copeaux et à la poussière.
  - Avant de stocker une batterie, retirer tous les copeaux et la poussière qui ont pu y adhérer et ne pas la ranger avec des pièces métalliques (vis, clous, etc.).
2. Ne pas percer la batterie à l'aide d'un objet pointu tel qu'un clou. Ne pas la frapper à l'aide d'un marteau. Ne pas marcher dessus, ni la lancer ou la soumettre à un choc physique important.
  3. Ne pas utiliser une batterie dont l'extérieur est déformé ou laisse penser qu'elle est défectueuse.
  4. Ne pas insérer la batterie à l'envers (pôles inversés).
  5. Ne pas raccorder directement la batterie à une prise électrique ou à un allume-cigare.
  6. Ne pas utiliser la batterie à d'autres fins que celle spécifiée.
  7. En cas d'échec du chargement d'une batterie, même après un certain délai, arrêter immédiatement le rechargement.
  8. Ne pas exposer la batterie à des températures ou une pression élevées (four à micro-ondes, séchoir, conteneur sous haute pression).
  9. Maintenir la batterie à l'écart de toute flamme en cas de détection d'une fuite ou d'une mauvaise odeur.
  10. Ne pas utiliser à proximité d'une source puissante d'électricité statique.
  11. En cas de fuite de la batterie, de mauvaise odeur, de génération de chaleur, de décoloration, de déformation ou d'anomalie en cours d'utilisation, de rechargement ou d'entreposage, ôter immédiatement la batterie de l'équipement ou du chargeur de batterie et cesser de l'utiliser.
  12. N'immergez pas la batterie ou ne laissez aucun liquide couler à l'intérieur. La pénétration de liquide conducteur, tel que de l'eau, peut provoquer des dégâts et entraîner un incendie ou une explosion. Rangez la batterie dans un endroit frais et sec, et à distance de tout objet inflammable. Les atmosphères à gaz corrosifs doivent être évitées.

## PRÉCAUTIONS RELATIVES À LA BATTERIE AU LITHIUM ION

Pour prolonger sa durée de vie, la batterie lithium-ion est équipée d'une fonction de protection qui coupe automatiquement l'alimentation.

Dans les cas 1 à 3 décrits ci-dessous, il est possible que le moteur s'arrête lors de l'utilisation de ce produit, même si le commutateur est actionné. Il ne s'agit pas d'un dysfonctionnement, mais du fonctionnement normal de la protection.

1. Lorsque la charge restante de la batterie diminue, le moteur s'arrête.  
Dans ce cas de figure, charger immédiatement la batterie.
2. En cas de surcharge de l'outil, le moteur peut s'arrêter. Dans ce cas, relâcher le commutateur de l'outil et éliminer les causes de la surcharge. Vous pouvez ensuite recommencer à utiliser l'outil.
3. En cas de surchauffe due à un travail trop intensif, l'alimentation de la batterie peut se couper.  
Dans ce cas, arrêter toute utilisation de la batterie et la laisser refroidir. Vous pouvez ensuite recommencer à utiliser l'outil.

En outre, respecter la précaution et l'avertissement suivants.

### AVERTISSEMENT

Afin d'éviter toute fuite de la batterie, génération de chaleur, émission de fumée, explosion et inflammation, respecter scrupuleusement les précautions suivantes :

- 1. S'assurer que les copeaux et la poussière ne s'accumulent pas sur la batterie.
- Pendant la tâche, s'assurer que les copeaux et la poussière ne tombent pas sur la batterie.

### ATTENTION

1. En cas de projection dans les yeux de liquide ayant fui de la batterie, ne pas se frotter les yeux, les rincer à l'eau claire et contacter immédiatement un médecin.  
En l'absence de traitement, le liquide peut provoquer des lésions oculaires.
2. En cas de projection de liquide ayant fui de la batterie sur la peau ou les vêtements, rincer immédiatement ces derniers à l'eau claire (au robinet).  
Le liquide peut provoquer une irritation de la peau.
3. En cas de détection de rouille, de mauvaise odeur, de surchauffe, de décoloration, de déformation et/ou autres anomalies lors de la première utilisation de la batterie, ne pas utiliser cette dernière et la renvoyer au fournisseur ou au fabricant.

### AVERTISSEMENT

Si des corps étrangers conducteurs s'introduisent dans la borne de la batterie lithium-ion, un court-circuit peut se produire dans la batterie et provoquer un incendie. Lors du stockage d'une batterie lithium-ion, veiller à suivre scrupuleusement les instructions suivantes.

- Ne pas placer de débris conducteurs, de clous ou de morceaux de fils électriques en fer ou en cuivre dans le boîtier de rangement.
- Pour éviter tout court-circuit, charger la batterie dans l'outil ou insérer le couvercle de la batterie à fond, de manière à ne plus voir le ventilateur.

## À PROPOS DU TRANSPORT DE LA BATTERIE LITHIUM-ION

Lors du transport d'une batterie lithium-ion, veuillez observer les précautions suivantes.

### AVERTISSEMENT

Informez la société de transport qu'un paquet contient une batterie lithium-ion, informez la société de sa puissance de sortie et suivez les instructions de la société de transport lors de l'organisation du transport.

- Les batteries lithium-ion qui dépassent une puissance de sortie de 100 Wh font partie de la classification de transport des produits dangereux et nécessitent l'application de procédures spéciales.
- Pour un transport vers l'étranger, vous devez vous conformer aux lois internationales et aux normes et réglementations en vigueur dans le pays de destination.

Puissance de sortie  
 Wh  
 Nombre de 2 à 3 chiffres

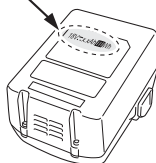

## PRÉCAUTIONS LORS DE LA CONNEXION DU DISPOSITIF USB (UNIQUEMENT AVEC CHARGEUR UC18YSL3)

Lorsqu'un problème inattendu survient, les données sur un dispositif USB connecté à ce produit risque d'être endommagées ou perdues. Toujours veiller à sauvegarder toutes les données contenues dans le dispositif USB avant de l'utiliser avec ce produit.

Gardez à l'esprit que notre société décline toute responsabilité relative pour toute donnée enregistrée sur un dispositif USB qui est corrompue ou perdue, ni pour tout dommage susceptible de se produire sur un périphérique raccordé.

### AVERTISSEMENT

- Avant l'utilisation, vérifiez que le câble USB ne soit pas défectueux ni endommagé. L'utilisation d'un câble USB défectueux ou endommagé peut provoquer des émissions de fumée ou un départ d'incendie.
- Lorsque le produit n'est pas utilisé, couvrir le port USB avec le cache en caoutchouc. L'accumulation de poussière, etc. dans le port USB peut provoquer des émissions de fumée ou un départ d'incendie.

### REMARQUE

- Parfois, il peut y avoir une pause pendant la charge de l'USB.
- Lorsqu'un dispositif USB n'est pas en train d'être rechargé, retirez le dispositif USB du chargeur. Le non-respect de cette consigne peut non seulement réduire la durée de vie de la batterie d'un périphérique USB, mais aussi peut engendrer des accidents inattendus.
- Certains appareils USB peuvent ne pas charger en fonction du type d'appareil.





## NOMS DES PIÈCES (Fig. 1–Fig. 26)



















①	Couvercle supérieur
②	Gâchette
③	Tête de déclenchement (sortie)
④	Levier de poussée
⑤	Margeur à clou (A)
⑥	Bouton du margeur
⑦	Magasin
⑧	Crochet
⑨	Batterie
⑩	Levier de verrouillage
⑪	Poignée
⑫	Indicateur d'informations
⑬	Commutateur de fonctionnement de clouage
⑭	Voyant d'alimentation
⑮	Contacteur d'alimentation
⑯	Indicateur de fonctionnement de clouage
⑰	Clous
⑱	Dispositif de réglage
⑲	Plaque de crochet
⑳	Commutateur d'indicateur de batterie résiduelle
㉑	Témoin indicateur de batterie résiduelle
㉒	Panneau d'affichage

## SYMBOLES







### AVERTISSEMENT

Les symboles suivants sont utilisés pour l'outil. Bien se familiariser avec leur signification avant d'utiliser l'outil.

	NR3675DD: Cloueur duplex à batterie
	Pour réduire les risques de blessures, l'utilisateur doit lire le manuel d'utilisation.
	Pour les pays européens uniquement Ne pas jeter les appareils électriques dans les ordures ménagères ! Conformément à la directive européenne 2012/19/UE relative aux déchets d'équipements électriques ou électroniques (DEEE), et à sa transposition dans la législation nationale, les appareils électriques doivent être collectés à part et être soumis à un recyclage respectueux de l'environnement.
	Courant direct

	Mise en marche
	Mise hors tension
	Débrancher la batterie
	Contacteur d'alimentation
	Commutateur d'alimentation ARRÊT
	Contacteur d'alimentation MARCHE Voyant d'alimentation : S'allume en vert
	Commutateur de fonctionnement de clouage
	MÉCANISME D'ACTIVATION SÉQUENTIELLE COMPLET
	Mode de MÉCANISME D'ACTIVATION SÉQUENTIELLE COMPLET Indicateur de fonctionnement de clouage : S'allume en bleu
	MÉCANISME D'ACTIVATION PAR CONTACT
	Mode de MÉCANISME D'ACTIVATION PAR CONTACT Indicateur de fonctionnement de clouage : Clignote en bleu
	Gâchette verrouillée
	Gâchette déverrouillée
	La puissance résiduelle de la batterie est presque nulle. Recharger la batterie le plus vite possible. Indicateur d'informations : 1 DEL (rouge) clignote
	Contactez HiKOKI pour une inspection. Indicateur d'informations : 2 DEL clignotent en orange, au bout de 10 secondes, le commutateur d'alimentation s'éteint automatiquement.
	Côté peu profond
	Côté profond
	Avertissement
	Action interdite

Batterie

	S'allume ; La puissance résiduelle de la batterie est de plus de 75%.
	S'allume ; La puissance résiduelle de la batterie se situe entre 50 et 75%.
	S'allume ; La puissance résiduelle de la batterie se situe entre 25 et 50%.
	S'allume ; La puissance résiduelle de la batterie est de moins de 25%.
	Clignote ; La puissance résiduelle de la batterie est presque nulle. Rechargez la batterie le plus rapidement possible.
	Clignote ; Sortie suspendue en raison d'une température élevée. Retirez la batterie de l'outil et laissez-la refroidir complètement.
	Clignote ; Sortie interrompue en raison d'une défaillance ou un dysfonctionnement. Le problème ne provient peut-être pas de la batterie ; veuillez contacter votre revendeur.

## SPÉCIFICATIONS

### 1. Cloueur duplex a batterie

Modèle		NR3675DD
Moteur		CC sans balai
Clou applicable		ø3,3 mm Voir Fig.
Longueur de clou applicable		45 mm à 75 mm
Capacité de chargement de clou [clous]		35
Mode de déclenchement		Séquentiel complet/contact (Sélectionnable)
Taux de cycle	[clous/seconde]	2 (intermittent)
Batterie	Modèle	BSL36A18
	Type	Batterie Li-ion
	Tension	36 V / 18 V CC
Poids*		4,9–5,2 kg
Dimension Hauteur x Longueur x Largeur		352 mm x 342 mm x 137 mm

\* Selon la procédure EPTA 01/2014

Selon la batterie jointe. Le poids le plus lourd est mesuré avec BSL36B18 (vendue séparément).

### 2. Chargeur de batterie

Modèle	UC18YSL3
Tension de charge	14,4–18 V CC
Poids	0,6 kg

### REMARQUE

Par suite du programme permanent de recherche et de développement HiKOKI, ces spécifications peuvent faire l'objet de modifications sans avis préalable.

## SÉLECTION DE CLOU

### AVERTISSEMENT

Assurez-vous d'utiliser uniquement les clous d'origine HiKOKI pour le NR3675DD. L'utilisation de tout autre clou peut entraîner un dysfonctionnement de l'outil et/ou une rupture du clou, entraînant des blessures graves.

Choisissez un clou parmi ceux de la fig. Des clous qui n'apparaissent pas sur cette figure ne peuvent être utilisés dans cet appareil.

L'utilisation d'autres clous risque de provoquer un mauvais fonctionnement de l'outil et/ou une rupture des clous, et d'entraîner des blessures.

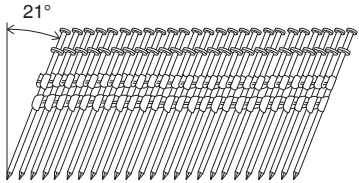
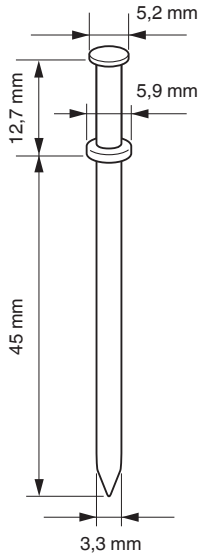
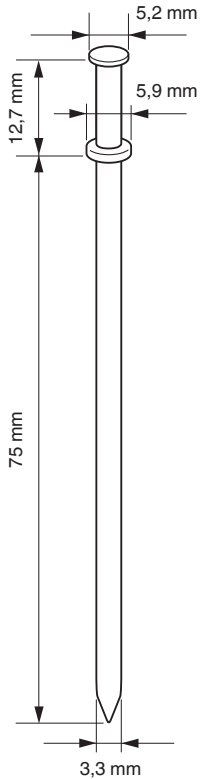
NR3675DD		
	Min.	Max.
<p>Clous en bande plastifiés Clous duplex</p> 		

## ACCESSOIRES STANDARD

Outre l'unité principale (1 unité), l'emballage contient les accessoires répertoriés à la page 2.

Les accessoires standard sont sujets à changement sans préavis.

## APPLICATIONS

- Construction de coffrage en béton

## CHARGE

Avant d'utiliser l'outil électrique, charger la batterie comme suit.

- Brancher le cordon d'alimentation du chargeur sur la prise secteur.**  
Quand on raccorde la fiche du chargeur à une prise murale, le témoin indicateur de charge clignote en rouge. (à intervalles d'une seconde).
- Insérer la batterie dans le chargeur.**  
Insérez fermement la batterie dans le chargeur comme illustré sur **Fig. 3** (à la page 3).

# Français

## 3. Charge

Lorsque vous insérez une batterie dans le chargeur, le témoin de charge clignote en bleu.

Lorsque la batterie est complètement chargée, le témoin de charge s'allume en vert. (Voir le **Tableau 1**)

## (1) Indication témoin de charge

Les indications du témoin de charge seront indiquées dans le **Tableau 1**, selon la condition du chargeur ou de la batterie rechargeable.

**Tableau 1**

Indications du témoin de charge				
Témoin de charge (ROUGE / BLEU / VERT / VIOLET)	Avant la charge	Clignote (ROUGE)	S'allume pendant 0,5 seconde. Ne s'allume pas pendant 0,5 seconde. (Éteint pendant 0,5 seconde)	Branché à la source d'alimentation
	Pendant la charge	Clignote (BLEU)	S'allume pendant 0,5 seconde. Ne s'allume pas pendant 1 seconde. (Éteint pendant 1 seconde)	Capacité de la batterie à moins de 50%
		Clignote (BLEU)	S'allume pendant 1 seconde. Ne s'allume pas pendant 0,5 seconde. (Éteint pendant 0,5 seconde)	Capacité de la batterie à moins de 80%
		S'allume (BLEU)	S'allume sans interruption	Capacité de la batterie à plus de 80%
	Charge terminée	S'allume (VERT)	S'allume sans interruption (Signal sonore continu : environ 6 secondes)	
	Veille de surchauffe	Clignote (ROUGE)	S'allume pendant 0,3 seconde. Ne s'allume pas pendant 0,3 seconde. (Éteint pendant 0,3 seconde)	Batterie en surchauffe. Impossible de charger. (La charge commencera une fois que la batterie sera froide).
	Charge impossible	Scintille (VIOLET)	S'allume pendant 0,1 seconde. Ne s'allume pas pendant 0,1 seconde. (Éteint pendant 0,1 seconde) ■ ■ ■ ■ ■ ■ ■ ■ ■ ■ ■ ■ ■ ■ ■ ■ (Signal sonore intermittent : environ 2 secondes)	Anomalie de la batterie ou du chargeur

## (2) Au sujet des températures et de la durée de charge de la batterie.

Les températures et la durée de charge sont indiquées dans le **Tableau 2**

**Tableau 2**

Chargeur			UC18YSL3				
Batterie	Type de batterie	Li-ion					
	Températures de recharge de la batterie	0°C-50°C					
	Tension de charge	V	14,4			18	
	Temps de charge, environ (à 20°C)	min	Série BSL14xx		Série BSL18xx		Série multi-volt
			(4 cellules)	(8 cellules)	(5 cellules)	(10 cellules)	(10 cellules)
		BSL1415S : 15 BSL1415 : 15 BSL1415X : 15 BSL1420 : 20 BSL1425 : 25 BSL1430C : 30	BSL1430 : 20 BSL1440 : 26 BSL1450 : 32 BSL1460 : 38	BSL1815S : 15 BSL1815 : 15 BSL1815X : 15 BSL1820 : 20 BSL1820M : 20 BSL1825 : 25 BSL1830C : 30 BSL1850C : 32	BSL1830 : 20 BSL1840 : 26 BSL1850 : 32 BSL1860 : 38	BSL36A18 : 32 BSL36B18 : 52	
USB	Tension de charge	V	5				
	Courant de charge	A	2				

**REMARQUE**

Le temps de recharge peut varier selon la température ambiante et la tension de la source.

**4. Débrancher le cordon d'alimentation du chargeur de la prise secteur.**

**5. Tenir fermement le chargeur et dégager la batterie.**

**REMARQUE**

Bien sortir la batterie du chargeur après usage, et la conserver.

**En ce qui concerne la décharge de l'électricité statique en cas de nouvelles piles, etc.**

Comme les substances chimiques internes des nouvelles batteries et des batteries qui n'ont pas été utilisées pendant une longue période ne sont pas activées, le courant de décharge risque d'être très faible lorsqu'elles sont utilisées pour la première et la seconde fois. Il s'agit d'un phénomène temporaire et le temps de recharge normal est rétabli quand les batteries auront été rechargées 2-3 fois.

**Comment prolonger la durée de vie des batteries.**

- (1) Recharger les batteries avant qu'elles ne soient complètement épuisées.  
Lorsque vous sentez que la puissance de l'outil faiblit, cessez de l'utiliser et rechargez la batterie. Si vous continuez à utiliser l'outil et à épuiser le courant électrique, la batterie risque de subir des dommages et sa durée de vie sera réduite.
- (2) Éviter d'effectuer la recharge à des températures élevées.  
Une batterie rechargeable est chaude immédiatement après son utilisation. Si une telle batterie est rechargée immédiatement après utilisation, les substances chimiques internes risquent de se détériorer et la durée de vie de la batterie sera plus courte. Laisser la batterie et la recharger une fois qu'elle a refroidi.

**ATTENTION**

- Si la batterie est chargée alors qu'elle est encore chaude parce qu'elle a été laissée longtemps dans un endroit exposé à la lumière directe du soleil ou qu'elle vient d'être utilisée, le témoin de charge du chargeur s'allume pendant 0,3 seconde et s'éteint pendant 0,3 seconde (arrêt pendant 0,3 seconde). Dans ce cas, commencer par laisser la batterie refroidir avant de démarrer le chargement.
- Lorsque le témoin de charge clignote (à intervalles de 0,2 seconde), vérifiez la présence et retirez tout corps étranger dans le connecteur de batterie du chargeur. En l'absence de corps étrangers, il s'agit probablement d'un dysfonctionnement de la batterie ou du chargeur. Les confier à un service d'entretien autorisé.
- Le micro-ordinateur intégré nécessitant environ 3 secondes pour confirmer le chargement de la batterie lorsque UC18YSL3 est retiré, attendre au moins 3 secondes avant de la réinsérer pour poursuivre le chargement. Si la batterie est réinsérée dans un délai de 3 secondes, elle pourra ne pas être correctement chargée.

**AVANT USAGE**

Action	Figure	Page
Retrait et insertion de la batterie	2	3
Charge	3	3
Chargement d'un périphérique USB à partir d'une prise électrique	23-a	7

Chargement d'un périphérique USB et d'une batterie à partir d'une prise électrique	23-b	7
Chargement du périphérique USB	24	7
Lorsque la charge d'un périphérique USB est terminée	25	7
Indicateur de batterie résiduelle (Batterie: BSL36A18)	26	7
Sélection des accessoires	—	8

**1. Utilisation du panneau de commande**

- (1) Interrupteur d'alimentation (Voir Fig. 4)  
Sous l'état de « Contacteur d'alimentation Arrêt », appuyer et maintenir enfoncé le contacteur d'alimentation pendant plus d'une seconde, puis l'indicateur d'alimentation s'allume en vert.

**REMARQUE**

Ne pas appuyer sur le levier de poussée et/ou sur la gâchette lors du processus de mise en marche de l'appareil.  
Cela empêche le contacteur de mettre en marche l'appareil.

[Mise hors tension automatique]

Lorsque l'appareil est sous tension mais la cloueuse n'est pas utilisée pendant 30 minutes, elle se met automatiquement hors tension. Pour la rallumer, appuyer sur le contacteur d'alimentation.

**AVERTISSEMENT**

Ne jamais laisser la cloueuse sans l'avoir éteinte. Cela pourrait provoquer un accident.

- (2) Interrupteur d'alimentation Arrêt (Voir Fig. 4)  
Sous l'état de « Contacteur d'alimentation Arrêt », appuyer et maintenir enfoncé le contacteur d'alimentation pendant plus d'une seconde, puis l'indicateur d'alimentation s'éteint.  
Sous l'état de « Contacteur d'alimentation Marche », les fonctions ci-dessous sont actives.
- (3) Sélectionner le mode de fonctionnement (de clouage)  
(Activation séquentielle complète/activation par contact)  
Après la mise sous tension de l'alimentation, régler toujours le mode d'activation séquentielle complet comme mode initial. (L'indicateur de fonctionnement s'allume en bleu.) (Voir la Fig. 5)  
Pour changer de mode de fonctionnement de clouage, appuyer une fois sur le contacteur de fonctionnement de clouage. Le mode passe de « Séquentiel complet » à « Par contact » à chaque pression. (Voir la Fig. 6)  
Allumé (bleu) : MÉCANISME D'ACTIVATION SÉQUENTIELLE COMPLET,  
Clignotant (bleu) : MÉCANISME D'ACTIVATION PAR CONTACT
- (4) Vérifier le niveau de charge restante de la batterie  
L'indicateur d'informations indique le niveau de batterie restant en fonction de l'état du témoin DEL comme indiqué ci-dessous.

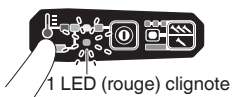
Indicateur d'état	
	La puissance résiduelle de la batterie est presque nulle. Recharger la batterie le plus vite possible.

# Français

- (5) Indicateur d'informations  
En cas d'erreur de fonctionnement, les lampes DEL s'affichent comme ci-dessous.

Indicateur d'état	
 <p>2 LED (rouges) clignotent</p> <p>2 témoins LED clignotent par intervalles</p> <ul style="list-style-type: none"> <li>En cas de conditions de températures trop hautes, clignotement à intervalles de 0,5 seconde.</li> <li>En cas de conditions de températures trop basses, clignotement à intervalles de 0,25 secondes.</li> </ul> <p>Après 10 secondes, les témoins LED et le commutateur d'alimentation s'éteignent automatiquement.</p>	<p>La machine est dans un état trop froid (en-dessous de -5°C) ou trop chaud. Laisser la cloueuse refroidir ou se réchauffer complètement dans des conditions adéquates.</p>
 <p>2 LED clignotent en orange, après environ 10 secondes, le commutateur d'alimentation s'éteint automatiquement.</p>	<p>Contactez HiKOKI pour une inspection.</p>



## 2. Mécanisme de verrouillage de gâchette (voir Fig. 7)

### AVERTISSEMENT

Assurez-vous que la gâchette est verrouillée lorsque vous ne plantez pas de clous.

Cette cloueuse est dotée d'un mécanisme de verrouillage pour éviter que les clous ne soient plantés par accident.

Régler le levier de verrouillage du contacteur sur la position  pour verrouiller la gâchette.

Faites glisser le levier de verrouillage du contacteur à la position  lorsque la cloueuse doit être utilisée, et à la position  lorsqu'elle n'est pas utilisée.

## 3. Test de la cloueuse

### AVERTISSEMENT

- Assurez-vous que la gâchette est verrouillée lorsque vous ne plantez pas de clous. (Voir la Fig. 7)

- Ne jamais utiliser la cloueuse si le levier de poussée ne fonctionne pas correctement.

La machine emploie un mécanisme préventif pour le fonctionnement à vide.

La machine entre dans un état où le levier de poussée ne peut pas être poussé vers le haut. Cela se produit lorsque le magasin n'est pas chargé de clous ou lorsque le nombre de clous restant devient inférieur à 6.

### ATTENTION

Faire attention à ne pas jeter la pointe du levier de poussée sur le bois.

Avant de commencer le travail de clouage, tester la cloueuse en utilisant la liste de contrôle ci-dessous. Effectuer les tests dans l'ordre suivant.

Si un fonctionnement anormal se produit, cesser d'utiliser la cloueuse et contacter immédiatement un centre de service après-vente HiKOKI agréé.

- (1) RETIRER TOUS LES CLOUS ET LA BATTERIE DE LA CLOUEUSE.

TOUTES LES VIS DOIVENT ÊTRE SERRÉES.

LE LEVIER DE POUSSÉE ET LA GÂCHETTE DOIVENT BOUGER EN DOUCEUR en tirant le bouton du margeur vers l'arrière.

- (2) Installation de la batterie.

Ne faites pas fonctionner le levier de poussée ou la gâchette lors de l'installation de la batterie. (Voir la Fig. 2)

- (3) Mettre le contacteur d'alimentation sous tension. (Voir la Fig. 1)

Mettre le contacteur d'alimentation sous tension en appuyant et maintenant enfoncé le contacteur d'alimentation pendant plus d'une seconde.

S'assurer que le voyant d'alimentation s'allume en vert, et que l'indicateur de fonctionnement de clouage s'allume en bleu. (MÉCANISME D'ACTIVATION SÉQUENTIELLE COMPLET)

### REMARQUE

Ne pas appuyer sur le levier de poussée et/ou sur la gâchette lors du processus de mise en marche de l'appareil.

Cela empêche le contacteur de mettre en marche l'appareil.

[Mise hors tension automatique]

Lorsque l'appareil est sous tension mais la cloueuse n'est pas utilisée pendant 30 minutes, elle se met automatiquement hors tension. Pour la rallumer, appuyer sur le contacteur d'alimentation.

### AVERTISSEMENT

Ne jamais laisser la cloueuse sans l'avoir éteinte. Cela pourrait provoquer un accident.

Indicateur de fonctionnement de clouage

Allumé (bleu) :

MÉCANISME D'ACTIVATION SÉQUENTIELLE COMPLET,

Clignotant (bleu) :

MÉCANISME D'ACTIVATION PAR CONTACT

S'assurer que l'indicateur de batterie ne clignote pas.

Assurez-vous que l'indicateur d'informations ne clignote pas.

Si l'indicateur d'informations clignote en rouge, la batterie n'est pas assez chargée et doit être rechargée.

- (4) Retirer le doigt de la gâchette et appuyer sur le levier de poussée contre la pièce d'ouvrage en tirant le bouton du margeur vers l'arrière.

LA CLOUEUSE NE DOIT PAS FONCTIONNER.

- (5) Séparer le levier de poussée de la pièce d'ouvrage.

Ensuite, pointer la cloueuse vers le bas, en tirant le bouton du margeur vers l'arrière, appuyer sur la gâchette, puis attendre dans cette position pendant au moins 5 secondes.

LA CLOUEUSE NE DOIT PAS FONCTIONNER.



- (6) ① Sans toucher la gâchette, appuyer sur le levier de poussée contre la pièce d'ouvrage en tirant le bouton du margeur vers l'arrière.  
Ensuite, appuyer sur la gâchette.

LA CLOUEUSE DOIT FONCTIONNER.

- ② Maintenir la gâchette et appuyer de nouveau sur le levier de poussée contre la pièce d'ouvrage.

LA CLOUEUSE NE DOIT PAS FONCTIONNER.

- ③ Sortez votre doigt de la gâchette.  
Ensuite, ① est utilisé à nouveau.

LA CLOUEUSE DOIT FONCTIONNER.

- (7) Séparer le levier de poussée et la pièce d'ouvrage, appuyer sur la gâchette.  
Appuyer sur le levier de poussée contre la pièce d'ouvrage dans un délai de 2 secondes.

LA CLOUEUSE NE DOIT PAS FONCTIONNER.

- (8) Réglage de l'indicateur de fonctionnement sur le mode de clignotement. (MÉCANISME D'ACTIVATION PAR CONTACT)

Appuyer sur le bouton de fonctionnement de clouage une fois, veiller à ce que l'indicateur clignote en bleu.  
Séparer le levier de poussée et la pièce d'ouvrage, appuyer sur la gâchette.  
Appuyer sur le levier de poussée contre la pièce d'ouvrage dans un délai de 2 secondes.

LA CLOUEUSE DOIT FONCTIONNER.

- (9) En l'absence de fonctionnement anormal, vous pouvez charger des clous dans la cloueuse.  
Les clous que vous plantez dans la pièce d'ouvrage doivent être du même type, utilisé dans le fonctionnement actuel.

LA CLOUEUSE DOIT FONCTIONNER CORRECTEMENT.

#### 4. Contrôle du fonctionnement du levier-poussoir

##### AVERTISSEMENT

Assurez-vous que la gâchette est verrouillée lorsque vous ne plantez pas de clous.

Vérifiez toujours que la détente est verrouillée et la batterie retirée de l'outil électrique avant de vérifier le fonctionnement du levier-poussoir.

Vérifiez que le levier-poussoir glisse sans heurt.

Nettoyez la zone entourant le levier si celui-ci ne glisse pas correctement.

##### 5. Charger des clous

##### AVERTISSEMENT

Lors du chargement des clous dans la cloueuse,

- 1) retirer la batterie de la cloueuse ;
- 2) ne pas appuyer sur la gâchette ;
- 3) ne pas appuyer sur le levier de poussée ; et
- 4) garder la cloueuse dirigée vers le bas.

2-Margeur de clou en action !

- (1) Insérer une bande de clou à l'arrière du magasin. (Voir la Fig. 8)

- (2) Faire glisser la bande de clous vers l'avant du magasin. (Voir la Fig. 9)

- (3) Tirer le margeur à clou (A) vers l'arrière pour engager le bouton du margeur dans la bande de clou. (Voir la Fig. 10)

##### REMARQUE

- Pousser tranquillement le margeur à clou (A) et le bouton du margeur contre le clou.

Si le margeur à clou (A) et le bouton du margeur sont libérés par l'arrière du magasin et cognés contre le clou, le plastique de connexion du clou peut être endommagé.

- Utiliser des bandes de clous de plus de 8 clous.
- Utiliser une bande de clous ininterrompue avec des clous de même longueur.

La cloueuse est maintenant prête à fonctionner.

Retrait des clous :

- ① Tirer le bouton du margeur vers l'arrière. (Voir Fig. 11)
- ② Remettre le bouton du margeur vers l'avant tout en poussant doucement le margeur à clou (A).
- ③ Retirer les clous de l'arrière du magasin. (Voir Fig. 12)

## COMMENT UTILISER LA CLOUEUSE

##### AVERTISSEMENT

- Ne JAMAIS pointer l'outil vers soi ou vers d'autres personnes dans la zone de travail.

- Ne gardez PAS les doigts sur la gâchette lorsque vous ne clouez pas, de manière à éviter un déclenchement accidentel.

- Ne pas utiliser le cordon électrique s'il est endommagé. Le faire réparer immédiatement.

- Le choix de la méthode de déclenchement est important. Veuillez lire et comprendre la section « 1. Procédures de clouage » qui se trouve ci-dessous.

- Avant de commencer le travail, vérifier le dispositif de commutation d'opération de clouage.

Cette cloueuse HiKOKI comprend un dispositif de commutation d'opération de clouage.

Avant de commencer le travail, s'assurer que le dispositif de commutation est correctement réglé.

Si le dispositif de commutation n'est pas réglé correctement, la cloueuse ne fonctionnera pas correctement.

- Ne jamais approcher le visage, les mains ou les pieds de la tête de déclenchement lors de l'utilisation.

- Ne pas enfoncer des clous au-dessus d'autres clous ou en inclinant la cloueuse avec un angle trop fort ; les clous peuvent ricocher et blesser quelqu'un.

- Ne pas enfoncer des clous dans des planches fines ou près de coins et d'angles de la pièce d'ouvrage. Les clous peuvent traverser ou rebondir sur la pièce d'ouvrage et blesser quelqu'un.

- Ne jamais enfoncer des clous des deux côtés d'un mur en même temps. Les clous peuvent traverser le mur et blesser quelqu'un de l'autre côté.

- Ne jamais utiliser une cloueuse défectueuse ou au fonctionnement anormal.

- Ne pas utiliser la cloueuse comme un marteau.

- Retirer toutes les attaches restantes et la batterie de la cloueuse dans les situations suivantes :

- 1) entretien et inspection ;
- 2) vérification du bon fonctionnement du levier de poussée et de la gâchette ;
- 3) nettoyage d'un bourrage ;
- 4) non utilisation ;
- 5) sortie de la zone de travail ;
- 6) transport vers un autre endroit ; et
- 7) transmission de l'outil à une autre personne.

- Retirer la batterie de la cloueuse dans les situations suivantes :

- 1) chargement de clous ;
- 2) manipulation du dispositif de réglage.

# Français

Cette cloueuse HiKOKI est équipée d'un dispositif de commutation d'opération de clouage.

Utiliser le MÉCANISME À ACTIVATION SÉQUENTIELLE COMPLÈTE ou le MÉCANISME À ACTIVATION PAR CONTACT en fonction de la tâche à effectuer.

Explication des différentes opérations de clouage

## ○ MÉCANISME À ACTIVATION SÉQUENTIELLE COMPLÈTE :

D'abord, presser le levier de poussée contre le bois ; ensuite, appuyer sur la gâchette pour enfoncer le clou. Suivre le même processus pour continuer à planter des clous.

Après avoir enfoncé le premier clou, il ne sera plus possible de clouer si le doigt n'est pas retiré de la gâchette et si l'outil n'est pas complètement soulevé de la surface du bois.

## ○ MÉCANISME À ACTIVATION PAR CONTACT : ACTIVATION PAR CONTACT peut suivre deux séquences différentes, en fonction de votre utilisation.

Pour planter plusieurs clous :

1. Appuyer sur la gâchette.
2. Enfoncer le levier de poussée contre le bois pour enfoncer le clou.
3. Si la gâchette est maintenue appuyée, un clou sera enfoncé à chaque fois que le levier de poussée est pressé contre le bois.

Pour planter un seul clou :

1. Appuyer le levier de poussée contre le bois.
2. Appuyer sur la gâchette pour enfoncer le clou.
3. Retirer le doigt de la gâchette, et retirer la cloueuse du bois.

[Mécanisme de verrouillage à déclenchement sec]

La machine emploie un mécanisme préventif pour le fonctionnement à vide.

La machine entre dans un état où le levier de poussée ne peut pas être poussé vers le haut. Cela se produit lorsque le magasin n'est pas chargé de clous ou lorsque le nombre de clous restant devient inférieur à 6.

## ATTENTION

Faire attention à ne pas jeter la pointe du levier de poussée sur le bois lorsque le levier de poussée ne peut pas être poussé vers le haut.

### 1. Procédures de clouage

Cette cloueuse est équipée d'un levier de poussée et ne fonctionne pas à moins que le levier de poussée soit enfoncé.

Il existe deux modes de fonctionnement pour enfoncer des clous avec cette cloueuse.

Ils sont :

1. Fonctionnement intermittent (déclenchement de la gâchette) :
2. Fonctionnement en continu (déclenchement du levier de poussée) :

### (1) Fonctionnement intermittent (déclenchement de la gâchette)

Utiliser le réglage de MÉCANISME À ACTIVATION SÉQUENTIELLE COMPLÈTE. (Voir Fig. 13)

## AVERTISSEMENT

○ Pour un fonctionnement intermittent, régler le commutateur d'opération de clouage sur MÉCANISME À ACTIVATION SÉQUENTIELLE COMPLÈTE (L'indicateur d'opération de clouage s'allume en bleu.) (En d'autres termes, régler sur MÉCANISME À ACTIVATION SIMPLE.)

○ Pour éviter un déclenchement double ou un déclenchement accidentel dû au recul.

- 1) Régler sur MÉCANISME À ACTIVATION SÉQUENTIELLE COMPLÈTE.
- 2) Appuyer sur la gâchette rapidement et fermement.

① Régler le commutateur d'opération de clouage sur MÉCANISME À ACTIVATION SÉQUENTIELLE COMPLÈTE (L'indicateur d'opération de clouage s'allume en bleu.) (pour régler sur MÉCANISME À ACTIVATION SÉQUENTIELLE COMPLÈTE).

(Basculer complètement le dispositif de commutation vers le témoin lumineux d'opération de clouage de couleur bleue comme indiqué dans la Fig. 13. Sinon, il sera réglé sur MÉCANISME À ACTIVATION PAR CONTACT.)

② Positionner la tête de sortie de clous sur la pièce d'ouvrage en gardant le doigt loin de la gâchette.

③ Appuyer fermement sur le levier de poussée jusqu'à ce qu'il soit enfoncé complètement.

④ Appuyer sur la gâchette pour enfoncer un clou.

⑤ Retirer le doigt de la gâchette et soulever l'outil de manière à ce qu'il ne soit plus du tout en contact avec la surface en bois.

Pour continuer à clouer dans un autre endroit, déplacer la cloueuse le long du bois, en répétant les étapes ②-⑤ comme requis.

## REMARQUE

Les opérations ③ et ④ doivent être réalisées dans un intervalle de temps de 2 secondes. Si plus de 2 secondes s'écoulent après ③, la cloueuse ne fonctionnera pas correctement. Si cela se produit, réessayer à partir de ③.

(2) Fonctionnement en continu (Tir par levier de poussée) Utilisation du MÉCANISME À ACTIVATION PAR CONTACT (Voir la Fig. 14)

## AVERTISSEMENT

Pour éviter un déclenchement double ou un déclenchement accidentel dû au recul.

- 1) Ne pas presser la cloueuse contre le bois avec une force excessive.
- 2) Éloigner la cloueuse du bois car elle recule après le clouage.

① Régler le commutateur d'opération de clouage sur MÉCANISME À ACTIVATION PAR CONTACT (L'indicateur d'opération de clouage clignote en bleu.) (pour régler sur MÉCANISME À ACTIVATION PAR CONTACT).

(Basculer complètement le dispositif de commutation de sorte que le témoin lumineux d'opération de clouage clignote en bleu comme indiqué dans la Fig. 14. Sinon, il ne fonctionnera pas correctement.)

② Appuyer sur la gâchette en maintenant la cloueuse éloignée de la pièce d'ouvrage.

③ Enfoncer le levier de poussée contre la pièce d'ouvrage pour enfoncer un clou.

④ Déplacer la cloueuse le long de la pièce d'ouvrage avec un mouvement de rebond.

Chaque enfoncement du levier de poussée enfoncera un clou.

Dès que le nombre souhaité de clous a été enfoncé, retirer le doigt de la gâchette.

## REMARQUE

Les opérations ② et ③ doivent être réalisées dans un intervalle de temps de 2 secondes. Si plus de 2 secondes s'écoulent après ②, la cloueuse ne fonctionnera pas correctement. Si cela se produit, réessayer à partir de ②.

## AVERTISSEMENT

○ Garder le doigt loin de la gâchette sauf pendant l'opération de clouage, car des blessures graves pourraient se produire si le levier de poussée entre accidentellement en contact avec vous ou d'autres personnes dans la zone de travail.

○ Garder les mains et le corps loin de la zone de déchargement. Cette cloueuse HiKOKI peut rebondir à cause du recul suite à l'enfoncement d'un clou et un autre clou peut être enfoncé de manière inopinée, ce qui peut engendrer des blessures.

## REMARQUE

○ Si tous les avertissements et instructions sont pris en compte, une utilisation en toute sécurité est possible avec les deux systèmes : MÉCANISME À ACTIVATION SEQUENTIELLE COMPLÈTE, MÉCANISME À ACTIVATION PAR CONTACT.

○ Toujours manipuler les clous et l'emballage avec précaution. Si des clous tombent, le lien d'assemblage peut être rompu, ce qui causera des problèmes d'alimentation et de bourrage.

○ Après le clouage :

- 1) retirer la batterie de la cloueuse ;
- 2) retirer tous les clous de la cloueuse ;

### 2. Réglage de la profondeur de clouage

Pour s'assurer que chaque clou pénètre jusqu'à la même profondeur, faire en sorte que la cloueuse soit toujours maintenue fermement contre la pièce d'ouvrage.

Si les clous sont enfoncés trop profondément ou pas assez dans la pièce d'ouvrage, régler le clouage en suivant l'ordre suivant.

- ① Retirer la batterie de la cloueuse. (Voir Fig. 15)
- ② Si les clous sont enfoncés trop profondément, tourner le dispositif de réglage vers le côté peu profond. (Voir Fig. 16)

Les réglages se font par incréments d'un demi-tour.

Si les clous ne sont pas enfoncés assez profondément, tourner le dispositif de réglage vers le côté profond. (Voir Fig. 17)

- ③ Arrêter de tourner le dispositif de réglage lorsqu'une position convenable est atteinte pour un test de clouage.

- ④ Connecter la batterie à la cloueuse.  
TOUJOURS PORTER DES LUNETTES DE PROTECTION.

Effectuer un test de clouage.

- ⑤ Retirer la batterie de la cloueuse.
- ⑥ Choisir une position convenable pour le dispositif de réglage.

### 3. Utilisation du crochet (Voir Fig. 18, 19, 20)

#### AVERTISSEMENT

Lors de l'utilisation du crochet, éteindre l'interrupteur d'alimentation (témoin vert « OFF »). Faire suffisamment attention à ce que l'équipement principal ne tombe pas. Si l'outil tombe, il y a un risque d'accident.

Le crochet peut être installé sur le côté gauche ou droit.

- ① Retirez la batterie, puis retirez toutes les clous restants du magasin.
- ② Tenir fermement l'unité principale et retirer la vis à l'aide d'un tournevis. (Voir la Fig. 18)
- ③ Retirer le crochet et la plaque à crochet. (Voir la Fig. 19)
- ④ Installer le crochet de l'autre côté et le fixer fermement avec la vis. (Voir la Fig. 20)

#### REMARQUE

Le crochet peut être utilisé comme un cintre.

### 4. Suppression d'un bourrage

Si des clous sont coincés dans la tête de tir, la retirer, et régler le clouage en suivant l'ordre suivant.

#### ATTENTION

Retirer la batterie de la cloueuse.

- ① Retirer la batterie de la cloueuse.
- ② Retirer tous les clous.
- ③ Retirer les boulons M5 avec une clé. (Voir Fig. 21)
- ④ Tirer le magasin à l'écart de la tête de déclenchement, et éliminer le bourrage. (Voir Fig. 22)

#### ATTENTION

- NE JAMAIS frapper la lame de guidage.
  - NE JAMAIS pointer l'outil vers vous ou une autre personne, pour éviter tout risque de blessure par déclenchement accidentel.
- Même si la batterie est retirée de la cloueuse, il reste encore l'énergie de l'air comprimé à l'intérieur.

- ⑤ Fixer le magasin à l'injecteur puis serrer avec les boulons M5.

#### REMARQUE

En cas de bourrages fréquents, contacter un service après-vente agréé par HIKOKI.

## ENTRETIEN ET INSPECTION

#### ATTENTION

S'assurer de retirer toutes les attaches restantes et la batterie de la cloueuse avant l'entretien et l'inspection.

#### 1. Inspection du magasin

- ① Retirer la batterie de la cloueuse.
- ② Nettoyer le magasin. Retirer la poussière et les copeaux de bois qui peuvent s'être accumulés dans le magasin.

#### ATTENTION

Vérifier que le margeur à clou glisse facilement en tirant dessus avec un doigt.

S'il ne glisse pas facilement, les clous peuvent être entraînés avec un angle irrégulier et causer des blessures.

#### 2. Vérification des vis de fixation

Vérifier régulièrement toutes les vis de fixation et s'assurer qu'elles sont bien serrées. S'il advient qu'une vis se desserre, la resserrer immédiatement. Le fait de négliger ce point pourrait entraîner de graves dangers.

#### 3. Entretien du moteur

Le bobinage de l'ensemble moteur est le « cœur » même de l'outil électrique. Veiller soigneusement à ce que ce bobinage ne soit pas endommagé et/ou mouillé par de l'huile ou de l'eau.

#### 4. Nettoyage de l'extérieur

Quand l'outil électrique est sale, l'essuyer avec un chiffon sec et doux ou un chiffon imbibé d'eau savonneuse. Ne pas utiliser de solvant au chlore, d'essence ou de diluant, car ils font fondre les matières plastiques.

#### 5. Rangement

Ranger l'outil électrique et la batterie dans un endroit où la température est inférieure à 40°C et hors de portée des enfants.

#### REMARQUE

Stockage des batteries au lithium-ion.

S'assurer que les batteries au lithium-ion ont été entièrement chargées avant de les stocker.

Le stockage prolongé (3 mois ou plus) de batteries faiblement chargées peut entraîner une détérioration des performances, réduisant considérablement la durée d'autonomie des batteries alors incapables de tenir une charge.

Il est cependant possible de recouvrer la capacité d'autonomie d'une batterie considérablement endommagée en alternant deux à cinq fois charge et utilisation.

Si la durée d'autonomie de la batterie reste extrêmement courte malgré les charges et utilisations consécutives, considérer la batterie en fin de vie et s'en procurer une neuve.

#### ATTENTION

Lors de l'utilisation et de l'entretien d'un outil électrique, respecter les règlements et les normes de sécurité en vigueur dans le pays en question.

## **Avis important sur les batteries pour outils électriques sans fil HiKOKI**

Toujours utiliser une de nos batteries originales spécifiées. Nous ne saurions garantir la sécurité et la performance de notre outil électrique sans fil s'il est utilisé avec une batterie autre que celle que nous avons spécifiée, ou encore si la batterie est démontée et modifiée (par exemple, le démontage et remplacement des cellules ou autres composants internes).

La valeur totale des vibrations a été mesurée par une méthode d'essai standard et peut être utilisée pour comparer un outil à un autre.

Elle peut également être utilisée pour une évaluation préliminaire du niveau d'exposition.

### **AVERTISSEMENT**

- La valeur d'émission de vibrations en fonctionnement de l'outil électrique peut être différente de la valeur totale déclarée, en fonction des utilisations de l'outil.
- Identifier les mesures de protection de l'utilisateur fondées sur une estimation de l'exposition en conditions d'utilisation (tenant compte de tous les aspects du cycle d'utilisation, tels que les moments où l'outil est mis hors tension ou lorsqu'il tourne à vide en plus des temps de déclenchements).

## **GARANTIE**

Nous garantissons que l'ensemble des outils électriques HiKOKI sont conformes aux réglementations spécifiques statutaires/nationales. Cette garantie ne couvre pas les défauts ni les dommages inhérents à une mauvaise utilisation, une utilisation abusive ou l'usure et les dommages normaux. En cas de réclamation, veuillez envoyer l'outil électrique, en l'état, accompagné du CERTIFICAT DE GARANTIE qui se trouve à la fin du mode d'emploi, dans un service après-vente HiKOKI agréé.

## **REMARQUE**

Par suite du programme permanent de recherche et de développement HiKOKI, ces spécifications peuvent faire l'objet de modifications sans avis préalable.

## **Information sur le bruit**

Valeurs des caractéristiques de bruit conformément à EN 60745:

Niveau type de puissance sonore de l'enfoncement d'un clou, pondéré A  $L_{WA, A, s, d} = 101$  dB

Niveau type de pression sonore d'émission de l'enfoncement d'un clou, pondéré A, au poste de travail  $L_{pA, A, s, d} = 90$  dB

Incertitude KpA: 3 dB

Ces valeurs sont des valeurs caractéristiques relatives à l'outil et elles ne représentent pas la génération de bruit au point d'utilisation. La génération de bruit au point d'utilisation pourra dépendre par exemple de l'environnement de travail, de la pièce, du support de pièce, du nombre d'opérations de clouage, etc.

Selon les conditions du lieu de travail et la forme de la pièce, il faudra peut-être adopter des mesures individuelles d'atténuation du bruit, par exemple en plaçant les pièces sur des supports d'insonorisation, en supprimant la vibration des pièces au moyen de serrage ou de couvertures, etc.

Dans certains cas spéciaux, il faudra porter des protections anti-bruit.

## **Information sur les vibrations**

La valeur type des caractéristiques de vibrations conformément à EN 60745: 4,7 m/s<sup>2</sup>

Incertitude K = 1,5 m/s<sup>2</sup>

Cette valeur est une valeur caractéristique relative à l'outil et elle ne représente pas l'influence sur le système main-bras lors du fonctionnement de l'outil. L'influence sur le système main-bras lors du fonctionnement de l'outil pourra dépendre par exemple de la force de saisie, de la force de la pression de contact, du sens de travail, du réglage de l'alimentation énergétique, de la pièce et du support de pièce.

Tableau d'entretien

ACTION	POURQUOI	COMMENT
Nettoyer le magasin et le mécanisme d'alimentation.	Empêcher un bourrage.	Nettoyer en soufflant quotidiennement.
Maintenir le levier de poussée en bon état de marche.	Promouvoir la sécurité de l'opérateur et un fonctionnement efficace de la cloueuse.	Nettoyer en soufflant quotidiennement.

## RÉSOLUTION DES PROBLÈMES

Procéder aux inspections indiquées dans le tableau ci-dessous si l'outil ne fonctionne pas correctement. Si ceci ne résout pas le problème, contactez votre revendeur ou le centre de service après-vente HiKOKI agréé.

### 1. Outil électrique

PROBLÈME	MÉTHODE DE VÉRIFICATION	CORRECTION
Le commutateur d'alimentation ne s'allume pas. Il s'allume une fois, mais s'éteint automatiquement.	Batterie déchargée.	Recharger la batterie.
	Composantes électroniques internes endommagées.	Contacteur HiKOKI pour un remplacement.
	Le levier de poussée et/ou la gâchette est à l'état enfoncé ?	Maintenir le levier de poussée et la gâchette à l'état relâché.
La cloueuse ne fonctionne pas (Commutateur d'alimentation en position ON).	Aucune opération effectuée pendant plus de 30 minutes ? (Fonction d'extinction automatique)	Appuyer longuement sur le commutateur d'alimentation pendant plus d'1 seconde pour le mettre en position « ON ».
	La cloueuse n'est pas suffisamment pressée contre la pièce d'ouvrage.	Maintenir la cloueuse fermement et la presser complètement contre la pièce d'ouvrage.
	La gâchette n'est pas suffisamment enfoncée.	Appuyer fermement sur la gâchette.
	Plus de 2 secondes s'écoulent entre l'enfoncement du levier de poussée et celui de la gâchette (ou entre l'enfoncement de la gâchette et celui du levier de poussée).	S'assurer que moins de 2 secondes s'écoulent entre l'enfoncement du levier de poussée et celui de la gâchette (ou entre l'enfoncement de la gâchette et celui du levier de poussée).
	Mécanisme préventif activé. (Pas de clous, ou trop peu d'attaches restantes)	Recharger les clous dans le magasin.
	Le levier de verrouillage (fonction de verrouillage du déclenchement) est en position « MARCHÉ ».	Mettre le levier de verrouillage en position « ARRÊT ». (Se référer à la <b>Fig. 7</b> )
	La machine est trop froide (en dessous de -5°C) ou trop chaude.	Laisser la cloueuse refroidir ou se réchauffer complètement dans des conditions adéquates.
Composantes électroniques internes endommagées.	Contacteur HiKOKI pour un remplacement.	
La cloueuse fonctionne, mais aucun clou n'est enfoncé.	Le magasin est sale.	Souffler et essuyer le magasin pour le nettoyer.
	Vérifier s'il y a un bourrage.	Éliminer un bourrage (se reporter aux <b>Fig. 21, 22</b> ).
	La lame de guidage est usée ou endommagée ?	Contacteur HiKOKI pour un remplacement.
	Le ressort à ruban est affaibli ou endommagé ?	Remplacer le ressort à ruban.
	Le margeur à clou est endommagé ?	Remplacer le margeur à clou.
	Vérifier si les clous sont appropriés.	Utiliser uniquement des clous recommandés.

# Français

PROBLÈME	MÉTHODE DE VÉRIFICATION	CORRECTION
Entraînement faible. Cycle lent.	Vérifier la position du dispositif de réglage de profondeur de clouage.	Réajuster en suivant les <b>Fig. 16, 17</b> .
	La lame de guidage est usée ?	Contactez HiKOKI pour un remplacement.
	La pression de l'air comprimé est devenue faible.	Contactez HiKOKI pour un remplacement.
	Composantes électroniques internes endommagées.	Contactez HiKOKI pour un remplacement.
L'enfoncement des clous est trop profond.	Vérifier la position du dispositif de réglage de profondeur de clouage.	Réajuster en suivant les <b>Fig. 16, 17</b> .
Des clous sont sautés. Alimentation intermittente.	Vérifier si les clous sont appropriés.	Utiliser uniquement des clous recommandés.
	Le marteau à clou est endommagé ?	Remplacer le marteau à clou.
	Le ressort à ruban est affaibli ou endommagé ?	Remplacer le ressort à ruban.
	La lame de guidage est usée ou endommagée ?	Contactez HiKOKI pour un remplacement.
Bourrage de clous. Le clou éjecté est plié.	Vérifier si les clous sont appropriés.	Utiliser uniquement des clous recommandés.
	La lame de guidage est usée ou endommagée ?	Contactez HiKOKI pour un remplacement.

## 2. Chargeur

Symptôme	Cause probable	Solution
Le témoin de charge clignote rapidement en violet et la charge de la batterie ne démarre pas.	La batterie n'est pas insérée jusqu'au bout.	Insérez la batterie fermement.
	Il y a une substance étrangère dans la borne de la batterie ou là où la batterie est fixée.	Retirez les corps étrangers.
Le témoin de charge clignote en rouge et la charge de la batterie ne démarre pas.	La batterie n'est pas insérée jusqu'au bout.	Insérez la batterie fermement.
	La batterie est en surchauffe.	Si laissez, la batterie commencera automatiquement à charger si la température diminue, mais cela peut réduire la vie de la batterie. Il est recommandé que la batterie soit refroidie dans un lieu bien ventilé à l'écart de la lumière directe du soleil avant de la charger.
La durée d'autonomie de la batterie est courte même si la batterie est complètement chargée.	La durée de vie de la batterie est usée.	Remplacez la batterie par une neuve.
La batterie prend un certain temps à charger.	La température de la batterie, le chargeur ou l'environnement est extrêmement faible.	Chargez la batterie à l'intérieur ou dans un autre environnement plus chaud.
	Les orifices du chargeur sont obstrués, ce qui risque de surchauffer ses composants internes.	Évitez de bloquer les orifices.
	Le ventilateur de refroidissement n'est pas en marche.	Contactez un centre de service après-vente HiKOKI agréé pour la réparation.
Le témoin d'alimentation USB s'est éteint et le dispositif USB a arrêté de charger.	La capacité de la batterie est devenue faible.	Remplacez la batterie par une qui a encore de la capacité.
		Branchez la fiche d'alimentation du chargeur dans une prise électrique.

Symptôme	Cause probable	Solution
Le témoin d'alimentation USB ne s'éteint pas, même si le dispositif USB a fini de charger.	Le témoins d'alimentation USB s'allume en vert afin d'indiquer que la charge USB est possible.	Il ne s'agit pas d'un dysfonctionnement.
L'état de charge d'un dispositif USB ou sa fin de chargement n'est pas clair.	Le témoin d'alimentation USB ne s'éteint pas même lorsque la charge est terminée.	Examinez le dispositif USB qui est en charge afin de confirmer son état de charge.
Le chargement d'un dispositif USB s'arrête en cours.	Le chargeur a été branché dans une prise électrique pendant que le dispositif USB était en charge à l'aide de la batterie de la source d'alimentation.	Il ne s'agit pas d'un dysfonctionnement. Le chargeur met en pause la charge USB pendant environ 5 secondes lorsqu'il différencie entre les sources d'alimentation.
	Une batterie a été insérée dans le chargeur pendant que le dispositif USB est en train d'être chargé à l'aide d'une prise électrique comme source d'alimentation.	
Le chargement du dispositif USB se met en pause à mi-chemin lorsque la batterie et le dispositif USB sont chargés en même temps.	La batterie est complètement chargée.	Il ne s'agit pas d'un dysfonctionnement. Le chargeur met en pause la charge USB pendant environ 5 secondes pendant qu'il vérifie si la batterie a été complètement chargée.
Le chargement du dispositif USB ne démarre pas lorsque la batterie et le dispositif USB sont chargés en même temps.	La capacité de la batterie restante est extrêmement faible.	Il ne s'agit pas d'un dysfonctionnement. Lorsque la capacité de la batterie atteint un certain niveau, la charge USB démarre automatiquement.



## AVVERTIMENTI GENERALI DI SICUREZZA SUGLI UTENSILI ELETTRICI

### ⚠ AVVERTENZA

Leggere tutti gli avvertimenti di sicurezza e tutte le istruzioni.

La mancata osservanza degli avvertimenti e delle istruzioni potrebbe essere causa di scosse elettriche, incendi e/o gravi lesioni.

Salvare tutti gli avvertimenti e le istruzioni per riferimenti futuri.

Il termine "elettroutensili" riportato nelle avvertenze si riferisce agli elettroutensili azionati con alimentazione di rete (via cavi) o a batterie (senza cavi).

#### 1) Sicurezza dell'area operativa

##### a) Mantenere l'area operativa pulita e ordinata.

Aree operative sporche o disordinate possono favorire gli infortuni.

##### b) Non utilizzare gli elettroutensili in atmosfere esplosive, ad es. in presenza di liquidi, gas o polveri infiammabili.

Gli elettroutensili generano delle scintille che potrebbero accendere la polvere o i fumi.

##### c) Tenere lontani bambini e astanti durante l'utilizzo degli elettroutensili.

Qualsiasi distrazione può essere causa di perdita di controllo.

#### 2) Sicurezza elettrica

##### a) Le spine degli elettroutensili devono essere idonee alle prese disponibili.

Non modificare mai le prese.

Con gli elettroutensili a massa (messi a terra), non utilizzare alcun adattatore.

L'utilizzo di spine intatte e corrispondenti alle prese disponibili ridurrà il rischio di scosse elettriche.

##### b) Evitare qualsiasi contatto con le superfici a massa o a terra, quali tubi, radiatori, fornelli e frigoriferi.

In caso di messa a terra o massa del corpo, sussiste un maggior rischio di scosse elettriche.

##### c) Non esporre gli elettroutensili alla pioggia o all'umidità.

La penetrazione di acqua negli elettroutensili aumenterà il rischio di scosse elettriche.

##### d) Non tirare il cavo. Non utilizzarlo per il trasporto, o per tirare o scollegerlo l'elettroutensile.

Tenere il cavo lontano da fonti di calore, oli, bordi appuntiti o parti in movimento.

Cavi danneggiati o attorcigliati possono aumentare il rischio di scosse elettriche.

##### e) Durante l'uso degli elettroutensili all'esterno, utilizzare una prolunga idonea per usi esterni.

L'utilizzo di cavi per esterno riduce il rischio di scosse elettriche.

##### f) Se è impossibile evitare l'impiego di un elettroutensile in un luogo umido, utilizzare l'alimentazione protetta da un dispositivo a corrente residua (RCD).

L'uso di un RCD riduce il rischio di scosse elettriche.

#### 3) Sicurezza personale

##### a) Durante l'uso degli elettroutensili, state all'erta, verificate ciò che state eseguendo e adottate sempre il buon senso.

Non utilizzate gli elettroutensili qualora siate stanchi, sotto l'influenza di farmaci, alcol o cure mediche.

Anche un attimo di disattenzione durante l'uso degli elettroutensili potrebbe essere causa di gravi lesioni personali.

##### b) Indossate l'attrezzatura di protezione personale. Indossate sempre le protezioni oculari.

L'attrezzatura protettiva, quali maschera facciale, calzature antiscivolo, caschi o protezioni oculari ridurrà il rischio di lesioni personali.

##### c) Impedite le accensioni involontarie. Prima del collegamento a una sorgente di alimentazione e/o pacco batteria e prima di raccogliere o trasportare l'utensile, verificate che l'interruttore sia posizionato su OFF.

Il trasporto degli elettroutensili tenendo le dita sull'interruttore o l'attivazione elettrica degli utensile che hanno l'interruttore su ON, implica il rischio di incidenti.

##### d) Prima di attivare l'elettroutensile, rimuovete qualsiasi chiave di regolazione.

Lasciando la chiave in un componente in rotazione dell'elettroutensile, sussiste il rischio di lesioni personali.

##### e) Mantenersi in equilibrio. Mantenersi sempre su due piedi, in equilibrio stabile.

Ciò consente di controllare al meglio l'elettroutensile in caso di situazioni impreviste.

##### f) Vestirsi in modo adeguato. Non indossare abiti larghi o gioielli. Tenere i capelli, gli abiti e i guanti lontano dalle parti in movimento.

Abiti allentati, gioielli e capelli lunghi potrebbero impigliarsi nelle parti in movimento.

##### g) In caso di dispositivi provvisti di collegamento ad apparecchiature di rimozione e raccolta polveri, verificare che queste siano collegate e utilizzate in modo adeguato.

L'utilizzo della raccolta della polvere può ridurre i rischi connessi alle polveri.

#### 4) Utilizzo e manutenzione degli elettroutensili

##### a) Non utilizzare elettroutensili non idonei. Utilizzare l'elettroutensile idoneo alla propria applicazione.

Utilizzando l'elettroutensile corretto, si garantirà un'esecuzione migliore e più sicura del lavoro, alla velocità di progetto.

##### b) Non utilizzare l'elettroutensile qualora non sia possibile accenderlo/spegnere tramite l'interruttore.

È pericoloso utilizzare elettroutensili che non possano essere azionati dall'interruttore. Provvedere alla relativa riparazione.

##### c) Prima di effettuare qualsiasi regolazione, sostituire gli accessori o depositare gli elettroutensili, scollegare la spina dalla presa elettrica e/o il pacco batteria dall'utensile elettrico.

Queste misure di sicurezza preventive riducono il rischio di avvio involontario dell'elettroutensile.

##### d) Depositare gli elettroutensili non utilizzati lontano dalla portata dei bambini ed evitare che persone non esperte di elettroutensili o non a conoscenza di quanto riportato sulle presenti istruzioni azionino l'elettroutensile.

È pericoloso consentire che utenti non esperti utilizzino gli elettroutensili.

##### e) Manutenzione degli elettroutensili. Verificare che non vi siano componenti in movimento disallineati o bloccati, componenti rotti o altre condizioni che potrebbero influenzare negativamente il funzionamento dell'elettroutensile.

In caso di guasti, provvedere alla riparazione dell'elettroutensile prima di riutilizzarlo.

Molti incidenti sono causati da una scarsa manutenzione.



- f) **Mantenere gli strumenti di taglio affilati e puliti.**  
*Gli strumenti di taglio in condizioni di manutenzione adeguata, con bordi affilati, sono meno soggetti al bloccaggio e sono più facilmente controllabili.*
- g) **Utilizzare l'elettro utensile, gli accessori, le punte, ecc. in conformità a quanto riportato nelle presenti istruzioni, tenendo in debita considerazione le condizioni operative e il tipo di lavoro da eseguire.**  
*L'uso dell'utensile elettrico per operazioni diverse da quelle previste potrebbe causare una situazione pericolosa.*

#### 5) Utilizzo e cura dell'utensile batteria

- a) **Ricaricare solo con il caricatore specificato dal produttore.**  
*Un caricatore adatto per un tipo di gruppo batteria può creare un rischio di incendio quando viene utilizzato con un altro gruppo batteria.*
- b) **Usare utensili elettrici con gruppi batteria specificatamente designati.**  
*L'utilizzo di qualsiasi altro gruppo batteria può creare un rischio di lesioni e incendi.*
- c) **Quando il gruppo batteria non viene utilizzato, tenerlo lontano da altri oggetti metallici come graffette, monete, chiavi, chiodi, viti, o altri piccoli oggetti metallici che possono creare una connessione da un terminale a un altro.**  
*Cortocircuitare i terminali della batteria insieme può causare ustioni o incendi.*
- d) **In condizioni abusive, del liquido può fuoriuscire dalla batteria; evitare il contatto. Se il contatto si verifica accidentalmente, sciacquare con acqua. Se il liquido entra a contatto con gli occhi, richiedere assistenza medica.**  
*Il liquido che fuoriesce dalla batteria può causare irritazioni o ustioni.*

#### 6) Assistenza

- a) **Affidate le riparazioni dell'elettro utensile a persone qualificate che utilizzino solamente parti di ricambio identiche.**  
*Ciò garantirà il mantenimento della sicurezza dell'elettro utensile.*

#### PRECAUZIONI

Tenere lontano dalla portata di bambini e invalidi. Quando non utilizzati, gli strumenti dovranno essere depositi lontano dalla portata di bambini e invalidi.

### CHIODATRICE DUPLEX A BATTERIA AVVERTENZE DI SICUREZZA

- Considerare sempre che l'utensile contenga punti.**  
 Maneggiare incautamente la chiodatrice può provocare l'inaspettata espulsione dei fissaggi e lesioni personali.
- Non puntare l'utensile verso sé stessi o altre persone vicine.**  
 Lo scatto improvviso può far sparare dei punti e causare lesioni personali.
- Non azionare l'utensile finché non è posizionato saldamente contro il pezzo da lavorare.**  
 Se l'utensile non è a contatto con il pezzo da lavorare, la graffettatrice potrebbe venire deviata dal punto desiderato.
- Scollegare l'utensile dalla fonte di alimentazione quando i punti si inceppano nell'utensile.**  
 Mentre si rimuove un fissaggio inceppato, la chiodatrice potrebbe essere attivata accidentalmente se è collegata alla presa.

#### 5. Nella rimozione dei punti inceppati, usare la massima cautela.

Durante il tentativo di rimuovere l'inceppamento, il meccanismo potrebbe essere sotto pressione e sparare forzatamente i punti contenuti.

#### 6. Non utilizzare questa chiodatrice per il fissaggio di cavi elettrici.

L'utensile non è previsto per l'installazione di cavi elettrici e potrebbe danneggiare l'isolamento dei cavi, con conseguente pericolo di scosse elettriche e incendio.

### PRECAUZIONI DI SICUREZZA AGGIUNTIVE

#### 1. Operazioni sicure grazie a un corretto uso.

Questo utensile è stato progettato per inserire dei chiodi nel legno e in altri materiali simili. Usatelo solo a questo fine.

#### 2. Fate attenzione ad accensioni e ad esplosioni.

A causa delle scintille che potrebbero volare durante le operazioni, è pericoloso usare questo utensile vicino a lacca, vernice, benzina, solvente, gasolio, gas, adesivi e altre sostanze infiammabili simili che potrebbero infiammarsi ed esplodere. In nessuna circostanza questo utensile può essere utilizzato in prossimità di materiali infiammabili.

#### 3. Indossate sempre una protezione per gli occhi (occhiali di protezione).

Quando usate questo utensile, indossate sempre gli occhiali di protezione, e assicuratevi che anche le persone intorno li indossino.



La possibilità che frammenti di cavo o di plastica che uniscono i chiodi o che chiodi non propriamente inseriti colpiscano gli occhi è da prevedere. Gli occhiali di protezione possono essere acquistati in qualsiasi negozio di ferramenta. Indossateli sempre durante l'uso dell'utensile. Usate gli occhiali di protezione o la mascherina ad ampia visuale su prescrizione.

L'utilizzatore dovrebbe sempre preoccuparsi di utilizzare l'equipaggiamento di protezione.

#### 4. Proteggete le vostre orecchie e la testa.

Quando siete impegnati nell'uso della chiodatrice, indossate sempre le protezioni per orecchie e testa. Inoltre, in base alla condizione, assicuratevi che anche le persone intorno indossino il para orecchie e la protezione per la testa.

#### 5. Fate attenzione a quelli che lavorano vicino a voi.

Potrebbe essere molto pericoloso se i chiodi che non sono stati correttamente inseriti colpiscono altre persone. In ogni caso, fate sempre attenzione alla sicurezza delle persone attorno a voi quando state usando la chiodatrice. Assicuratevi che non ci sia il corpo di qualcuno, mani o piedi vicino all'uscita dei chiodi.

#### 6. Non puntate mai la chiodatrice in direzione delle persone.



Tenete sempre chiusa la chiodatrice.

Se l'apertura è puntata in direzione di persone, in caso di attivazione accidentale della chiodatrice, potrebbero verificarsi incidenti gravi.

Quando si collega e si scollega la batteria, durante il caricamento di chiodi o simili operazioni, assicurarsi che l'uscita del chiodo non sia puntata verso altre persone (incluso se stessi). Anche se la chiodatrice non è caricata, è comunque pericoloso scaricare l'utensile mentre è puntato in direzione di qualcuno. Non scherzate con questo prodotto; abbiate cura come con qualsiasi altro strumento di lavoro.

## 7. Controllare la leva a pressione prima dell'uso.

Assicurarsi che la leva a pressione funzioni correttamente. (La leva a pressione potrebbe essere denominata "Sicurezza".) Non utilizzare mai la chiodatrice a meno che la leva a pressione non funzioni correttamente, altrimenti la chiodatrice potrebbe inaspettatamente piantare un fissaggio. Non manomettere né rimuovere la leva a pressione, altrimenti la leva a pressione potrebbe diventare inoperabile.

## 8. La scelta del metodo di attivazione è importante.

Leggere e comprendere la sezione intitolata "COME UTILIZZARE LA CHIODATRICE" a pagina 71.

## 9. Prima di utilizzare questo prodotto, controllare che funzioni correttamente in conformità con il contenuto di "Prova della chiodatrice" a pagina 69.

## 10. Usate solo chiodi specifici.

Non usate mai chiodi diversi da quelli descritti in queste istruzioni.

## 11. Prestate molta attenzione quando collegate la batteria.

Quando collegate le batterie e caricate i chiodi, affinché la chiodatrice non spari dei colpi accidentalmente, verificate quanto segue.

- Non toccate il grilletto.
- Non lasciate che l'estremità della chiodatrice tocchi alcuna superficie.
- Tenete l'estremità della chiodatrice verso il basso. Seguite strettamente le istruzioni di cui sopra e assicuratevi sempre che non vi sia alcuna parte del vostro corpo o di quello di altre persone di fronte all'apertura della chiodatrice.

## 12. Evitate di mettere il dito sul grilletto.

Non mettete il dito sul grilletto eccetto quando dovete sparare i chiodi. Seorgete o consegnate l'utensile a qualcuno mentre avete il vostro dito appoggiato sul grilletto, potreste inavvertitamente sparare un chiodo e causare un incidente.

## 13. Premete con forza l'apertura della chiodatrice contro il materiale interessato.

Quando guidate un chiodo, premete con forza l'apertura dell'utensile contro il materiale da colpire. Se l'apertura non è correttamente premuta, i chiodi potrebbero rimbalzare.

## 14. Tenete le mani e i piedi lontani dalla testa dell'utensile quando lo usate.



E' molto pericoloso che la chiodatrice colpisca mani o piedi per errore.

## 15. State attenti al contraccolpo.

Non avvicinatevi all'estremità dell'utensile con il capo durante le operazioni. Sarebbe molto pericoloso perché l'utensile potrebbe subire un violento contraccolpo se il chiodo che state guidando, entra in contatto con uno già inserito o con un nodo del legno.

## 16. Prestare attenzione alla doppia espulsione causata dal rinculo.

Se alla leva a pressione viene intenzionalmente consentito di contattare nuovamente il pezzo dopo il rinculo, verrà piantato un fissaggio non desiderato.

Allo scopo di evitare questa doppia espulsione indesiderata,

- Funzionamento intermittente (attivazione a grilletto)
  - 1) Impostare il dispositivo di commutazione su MECCANISMO DI ATTUAZIONE SEQUENZIALE COMPLETA.
  - 2) Tirare il grilletto rapidamente e saldamente.

- Funzionamento continuo (attivazione con leva a pressione)

- 1) Non premere la chiodatrice contro il legno con forza eccessiva.
- 2) Separare la chiodatrice dal legno poiché rincula dopo il fissaggio.

## 17. Fare attenzione agli elementi di fissaggio dopo averli inseriti.

Le teste degli elementi di fissaggio sporgono dalla superficie del pezzo in lavorazione poiché sono elementi di fissaggio duplex.

## 18. Non inserire elementi di fissaggio in materiali diversi dal legno.

Se gli elementi di fissaggio vengono inseriti in materiali duri come il metallo, gli elementi di fissaggio possono rimbalzare e ferire qualcuno.

## 19. Usate molta cautela quando inchiodate assi sottili o gli angoli del legno.

Quando inchiodate assi sottili, i chiodi potrebbero trapassare, così come anche nel caso in cui dovete inchiodare gli angoli del legno a causa della deviazione dei chiodi. In questi casi assicuratevi sempre che non vi sia nessuno nelle vicinanze dietro l'asse o vicino al legno che dovete inchiodare.

## 20. La chiodatura simultanea da ambo le parti della stessa parete è pericolosa.

In nessun caso la chiodatura dovrebbe essere fatta allo stesso tempo sui due lati di una parete.

Questo potrebbe essere molto pericoloso perché i chiodi possono passare attraverso la parete e causare seri incidenti.

## 21. Non usare l'utensile elettrico su scaffalature, scale.

L'utensile elettrico non va usato per applicazioni specifiche, come ad esempio:

- Quando il passaggio da un punto di chiodatura ad un altro prevede l'uso di scaffalature, gradini, scale o simili, come intelaiature,
- Chiusura di scatole o casse,
- Applicazione di sistemi di sicurezza per trasporto, ad esempio su veicoli o rimorchi

## 22. Rimuovere tutti i fissaggi rimanenti e la batteria dalla chiodatrice quando:

- 1) si eseguono la manutenzione e l'ispezione;
- 2) si controlla il corretto funzionamento di leva a pressione e grilletto;
- 3) si elimina un inceppamento;
- 4) non è in uso;
- 5) si lascia l'area di lavoro;
- 6) ci si sposta in un'altra posizione; e
- 7) la si passa a un'altra persona.

Non tentare mai di eliminare un inceppamento o riparare la chiodatrice a meno che non siano stati rimossi la batteria e i fissaggi rimanenti dalla chiodatrice.

La chiodatrice non deve mai essere lasciata incustodita poiché le persone che non hanno familiarità con la chiodatrice potrebbero maneggiarla e ferirsi.

## 23. Rimuovere la batteria dalla chiodatrice quando:

- 1) si caricano i chiodi;
- 2) si ruota il regolatore.

## 24. L'ambiente di funzionamento di questo apparecchio è tra i 0°C e i 40°C pertanto assicurarsi di utilizzarlo entro queste temperature. L'apparecchio potrebbe non funzionare al di sotto dei 0°C o al di sopra dei 40°C.

## 25. Caricare la batteria ad una temperatura di 0-40°C.

Una temperatura minore può provocare sovraccarico, il che è pericoloso. La batteria non può essere ricaricata ad una temperatura superiore ai 40°C. La temperatura ideale è compresa fra i 20-25 gradi.

## 26. Non usare il caricatore in continuazione.

Quando un'operazione di ricarica è terminata, prima di iniziare una seconda, lasciare che il caricatore riposi per 15 minuti.

27. **Non permettere che sostanze estranee entrino nel foro di collegamento della batteria ricaricabile.**
  28. **Non smontare mai la batteria ricaricabile e il caricatore.**
  29. **Non provocare assolutamente mai dei corto-circuiti alla batteria ricaricabile.**  
Il fenomeno provoca surriscaldamento e grande corrente elettrica. Può quindi causare bruciature o danni alla batteria.
  30. **Non gettare la batteria nel fuoco.**  
Può esplodere.
  31. **Usando una batteria scarica, il caricatore può venir danneggiato.**
  32. **Non appena la vita della batteria dopo le operazioni di ricarica diventa troppo breve per fini pratici, si porti la batteria al negozio dove è stata acquistata.**  
Non la si getti mai via.
  33. **Non inserire nessun oggetto nelle fessure di ventilazione del caricatore.**  
Inserend oggetti metallici o infiammabili nelle fessure di ventilazione, si possono causare facilmente delle scosse elettriche, o si può danneggiare il caricatore.
  34. **Non permettere MAI che magneti (o simili dispositivi magnetici) si trovino vicino alla chiodatrice, poiché la chiodatrice dispone di un sensore magnetico all'interno.**  
In caso contrario si causerà un malfunzionamento o ci sarà un rischio di lesioni a causa del malfunzionamento.
  35. **Riposo dell'unità dopo lavoro continuo.**
  36. **L'utensile elettrico è dotato di un circuito di protezione della temperatura per proteggere il motore. Il lavoro continuo potrebbe causare l'aumento della temperatura dell'unità, attivando così il circuito di protezione della temperatura e arrestando automaticamente il funzionamento. In tal caso, lasciare che l'utensile elettrico si raffreddi prima di riutilizzarlo.**
  37. **Questo prodotto potrebbe smettere di funzionare quando viene rilevata un'anomalia. In tal caso, controllare le voci elencate in "RISOLUZIONE DEI PROBLEMI" a pagina 74.**
  38. **Non sottoporre il quadro interruttori a forti urti né romperlo. Ciò potrebbe causare problemi.**
1. Assicurarsi che la polvere e i detriti non si accumulino sulla batteria.
  - Durante la lavorazione, assicurarsi che la polvere e i detriti non si depositino sulla batteria.
  - Assicurarsi che qualsiasi polvere e detriti che si depositano sull'utensile elettrico durante la lavorazione non si accumulino sulla batteria.
  - Non conservare una batteria inutilizzata in un luogo esposto a polvere e detriti.
  - Prima di ritirare una batteria, rimuovere la polvere e i detriti che si sono depositati su di essa e non conservarla insieme a parti metalliche (viti, chiodi, ecc.).
  2. Non forare la batteria con un oggetto appuntito come un chiodo, non colpire con un martello, calpestarla, lanciare o sottoporre la batterie a violenti urti fisici.
  3. Non usare batterie apparentemente danneggiate o deformate.
  4. Non usare batterie con la polarità invertita.
  5. Non collegare direttamente a prese elettriche o prese per caricabatteria da auto.
  6. Non usare la batteria per uno scopo diverso da quelli specificati.
  7. Se la ricarica della batteria non si completa anche quando è passato un tempo di ricarica specificato, interrompere immediatamente la ricarica.
  8. Non mettere o sottoporre la batteria a temperature elevate o ad alta pressione come in un forno microonde, essiccatore o contenitore ad alta pressione.
  9. Tenere immediatamente lontano dal fuoco quando si rilevano perdite o maleodore.
  10. Non usare in un luogo dove viene generata forte elettricità statica.
  11. Se si verifica la perdita delle batterie, maleodore, generazione di calore, scolorimento o deformazione, o se appaiono anomalie di qualsiasi natura durante l'uso, la ricarica o la conservazione, rimuoverla immediatamente dall'apparecchio o carica batteria, e interrompere l'uso.
  12. Non immergere la batteria né consentire ad alcun liquido di penetrare all'interno. La penetrazione di liquidi conduttivi, per esempio acqua, può causare danni e quindi provocare incendi o esplosioni. Conservare la batteria in un luogo fresco e asciutto, lontano da materiali infiammabili e combustibili. Le atmosfere di gas corrosivi devono essere evitate.

## PRECAUZIONI SULLA BATTERIA AGLI IONI DI LITIO

Per estendere la durata, la batteria agli ioni di litio è munita di una funzione di protezione per arrestarne l'uscita.

Nei casi da 1 a 3 descritti di seguito, durante l'utilizzo del prodotto, anche se state premendo l'interruttore, il motore potrebbe arrestarsi. Ciò non indica un malfunzionamento ma è il risultato della funzione di protezione.

1. Quando la rimanente alimentazione della batteria si esaurisce, il motore si arresta.  
In tal caso, ricaricarla immediatamente.
2. Se l'utensile è sovraccarico, il motore potrebbe arrestarsi. In tal caso, rilasciare l'interruttore dell'utensile ed eliminare le cause del sovraccarico. Dopo ciò, sarà possibile riutilizzarlo.
3. Se la batteria si surriscalda in lavori di sovraccarico, l'alimentazione della batteria potrebbe arrestarsi.  
In tal caso, interrompere l'uso della batteria e lasciarla raffreddare. Dopo ciò, sarà possibile riutilizzarlo.

Inoltre, si prega di prestare attenzione al seguente avvertimento e cautela.

### AVVERTENZA

Per prevenire qualsiasi perdita delle batterie, generazione di calore, emissione di fumi, esplosione e accensione, assicurarsi di prestare attenzione alle seguenti precauzioni.

### ATTENZIONE

1. Se il liquido che fuoriesce dalla batteria entra negli occhi, non sfregare gli occhi e lavarli bene con acqua fresca e pulita come acqua di rubinetto e contattare immediatamente un medico.  
Se non viene trattato, il liquido può causare problemi agli occhi.
2. Se il liquido fuoriesce sulla pelle o gli abiti, lavare bene con acqua pulita come l'acqua del rubinetto immediatamente.  
C'è una possibilità che possa causare irritazione alla pelle.
3. Se si riscontrano ruggine, maleodore, surriscaldamento, scolorimento, deformazione, e/o altre irregolarità quando si utilizza la batteria per prima volta, non usarla e restituirla al fornitore o venditore.

### AVVERTENZA

Se nel terminale della batteria a ioni di litio penetrano corpi estranei conduttivi, potrebbe verificarsi un cortocircuito della batteria con conseguente incendio. Nello stoccaggio della batteria a ioni di litio, attenersi scrupolosamente alle seguenti istruzioni.

- Non inserire corpi conduttivi, chiodi e fili (ad esempio fili di ferro o rame) nel vano di stoccaggio.
- Per impedire cortocircuiti, caricare la batteria nello strumento o applicare saldamente il coperchio della batteria per lo stoccaggio fino a nascondere la ventola.

## INFORMAZIONI SUL TRASPORTO DELLA BATTERIA AGLI IONI DI LITIO

Quando si trasporta una batteria agli ioni di litio, adottare le seguenti precauzioni.

### AVVERTENZA

Avvisare l'azienda di trasporti che il pacchetto contiene una batteria agli ioni di litio, informare l'azienda della sua potenza di uscita e seguire le istruzioni della società di trasporti quando si organizza il trasporto.

- Le batterie agli ioni di litio che superano la potenza di uscita di 100 Wh sono classificate come merci pericolose e necessitano di procedure speciali.
- Per il trasporto all'estero, è necessario rispettare le leggi internazionali e le norme e i regolamenti previsti nel Paese di destinazione.

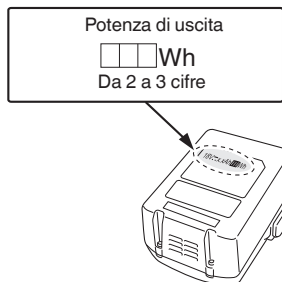

## PRECAUZIONI PER IL COLLEGAMENTO DEL DISPOSITIVO USB (SOLO CON CARICATORE UC18YSL3)

Quando si verifica un problema inaspettato, i dati contenuti in un dispositivo USB collegato a questo prodotto potrebbero risultare danneggiati o mancanti. Assicurarsi sempre di eseguire il backup di qualsiasi dato contenuto nel dispositivo USB prima dell'utilizzo con questo prodotto.

Notare che la nostra azienda non si assume in alcun modo alcuna responsabilità per qualsiasi dato memorizzato nel dispositivo USB che risulti danneggiato o mancante, né per qualsiasi eventuale danno che possa verificarsi su un dispositivo collegato.

### AVVERTENZA

- Prima dell'uso, controllare il cavo di collegamento USB per eventuali difetti o danni. L'utilizzo di un cavo USB difettoso o danneggiato può causare emissione di fumo o incendio.
- Quando il prodotto non è in uso, coprire la porta USB con la copertura in gomma. L'accumulo di polvere ecc. nella porta USB può causare emissione di fumo o incendio.

### NOTA

- Ci potrebbe essere una pausa durante la ricarica USB.
- Quando un dispositivo USB non è in carica, rimuovere il dispositivo USB dal caricatore. La mancata osservanza di questa precauzione potrebbe non solo ridurre la durata di un dispositivo USB, ma anche causare incidenti imprevisti.
- Potrebbe non essere possibile caricare alcuni dispositivi USB, a seconda del tipo di dispositivo.

## NOMI DEI COMPONENTI (Fig. 1–Fig. 26)

①	Coperchio superiore
②	Grilletto
③	Testina di espulsione (uscita)
④	Leva a pressione
⑤	Alimentatore chiodi (A)
⑥	Manopola alimentatore
⑦	Magazzino
⑧	Gancio
⑨	Batteria
⑩	Leva di bloccaggio
⑪	Maniglia
⑫	Indicatore informazioni
⑬	Interruttore di funzionamento chiodatura
⑭	Indicatore di alimentazione
⑮	Interruttore alimentazione
⑯	Indicatore di funzionamento chiodatura
⑰	Chiodi
⑱	Regolatore
⑲	Piastra di aggancio
⑳	Interruttore indicatore batteria restante
㉑	Spia indicatore carica residua della batteria
㉒	Pannello dello schermo





## SIMBOLI

### AVVERTENZA

**Di seguito mostriamo i simboli usati per la macchina. Assicurarsi di comprenderne il significato prima dell'uso.**

	NR3675DD: Chiodatrice duplex a batteria
	Per ridurre il rischio di lesioni, l'utente deve leggere il manuale delle istruzioni.
	Solo per Paesi UE Non gettare le apparecchiature elettriche tra i rifiuti domestici! Secondo la Direttiva Europea 2012/19/UE sui rifiuti di apparecchiature elettriche ed elettroniche e la sua attuazione in conformità alle norme nazionali, le apparecchiature elettriche esauste devono essere raccolte separatamente, al fine di essere reimpiagate in modo eco-compatibile.
	Corrente continua
	Accensione

	Spegnimento
	Scollegare la batteria
	Interruttore alimentazione
	Interruttore di alimentazione spento
	Interruttore alimentazione acceso Indicatore di alimentazione: si illumina in verde
	Interruttore di funzionamento chiodatura
	<b>MECCANISMO DI ATTUAZIONE SEQUENZIALE COMPLETA</b>
	Modalità <b>MECCANISMO DI ATTUAZIONE SEQUENZIALE COMPLETA</b> Indicatore di funzionamento chiodatura: si illumina in blu
	<b>MECCANISMO DI ATTUAZIONE A CONTATTO</b>
	Modalità <b>MECCANISMO DI ATTUAZIONE A CONTATTO</b> Indicatore di funzionamento chiodatura: lampeggia in blu
	Grilletto bloccato
	Grilletto sbloccato
	La carica della batteria restante è quasi vuota. Ricaricare la batteria il prima possibile. Indicatore informazioni: 1 LED (rosso) lampeggia

	Contattare HiKOKI per un'ispezione. Indicatore informazioni: 2 LED lampeggiano in arancione, dopo 10 secondi, l'interruttore di accensione si spegne automaticamente.
	Lato poco profondo
	Lato profondo
	Avvertenza
	Azione non consentita

## Batteria

	Si illumina; La carica residua della batteria è oltre 75%.
	Si illumina; La carica residua della batteria è 50%–75%.
	Si illumina; La carica residua della batteria è 25%–50%.
	Si illumina; La carica residua della batteria è meno del 25%.
	Lampeggia; La carica residua della batteria è quasi esaurita. Ricaricare la batteria al più presto possibile.
	Lampeggia; Uscita sospesa a causa dell'alta temperatura. Rimuovere la batteria dall'utensile e lasciare che si raffreddi completamente.
	Lampeggia; Uscita sospesa a causa di guasti o malfunzionamenti. Il problema potrebbe essere la batteria, quindi mettersi in contatto con il rivenditore.

## SPECIFICHE

## 1. Chiodatrice duplex a batteria

Modello		NR3675DD
Motore		CC senza spazzole
Chiodo applicabile		ø3,3 mm Vedere Fig.
Lunghezza chiodo applicabile		Da 45 mm a 75 mm
Capacità di carico dei chiodi [chiodi]		35
Modalità di espulsione		Sequenziale completa/ a contatto (selezionabile)
Velocità del ciclo	[chiodi/secondo]	2 (intermittente)
Batteria	Modello	BSL36A18
	Tipo	Batteria agli ioni di litio
	Tensione	36 V / 18 V CC
Peso*		4,9–5,2 kg
Dimensioni Altezza × lunghezza × larghezza		352 mm × 342 mm × 137 mm

\* Secondo la Procedura EPTA 01/2014  
A seconda della batteria collegata. Il peso maggiore viene misurato con BSL36B18 (venduto separatamente).

# Italiano

## 2. Caricabatteria

Modello	UC18YSL3
Tensione di carica	14,4 – 18 V CC
Peso	0,6 kg

### NOTA

A causa del continuo programma di ricerche e sviluppo della HiKOKI, le caratteristiche riportate in questo foglio sono soggette cambiamenti senza preventiva comunicazione.

## SELEZIONE CHIODO

### AVVERTENZA

Assicurarsi di utilizzare solo i chiodi originali HiKOKI per il NR3675DD. L'uso di qualsiasi altro chiodo può causare il malfunzionamento dell'utensile e/o la rottura del chiodo, portando a gravi lesioni.

Scegliete il chiodo adeguato dalla figura. I chiodi non mostrati nella figura non possono essere usati con questo utensile. L'uso di qualsiasi altri chiodi può provocare un malfunzionamento dell'utensile e/o una rottura del chiodo, causando lesioni gravi.

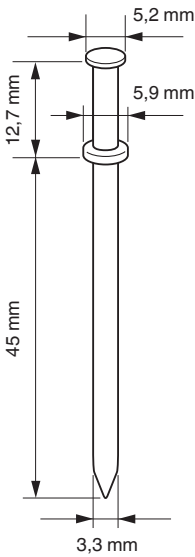
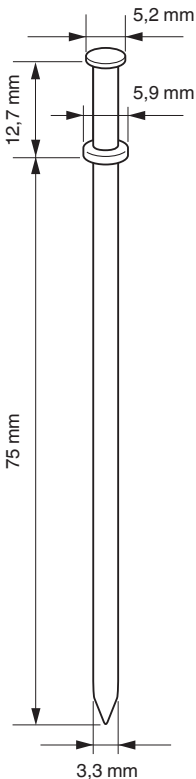
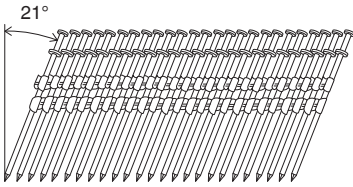
NR3675DD		
	Min.	Max.
Chiodi a nastro raccolti nella plastica Chiodi duplex		
		

## ACCESSORI STANDARD

In aggiunta all'unità principale (1 unità), la confezione contiene gli accessori elencati a pagina 2.

Gli accessori standard possono essere cambiati senza preavviso.

## APPLICAZIONI

Edificio costruito in cemento

## RICARICA

Prima di utilizzare l'utensile elettrico, caricare la batteria nel seguente modo.

### 1. Collegare il cavo di alimentazione del caricatore a una presa CA.

Quando si collega la spina del caricatore ad una presa a muro, la spia dell'indicatore di ricarica lampeggia in rosso (ad intervalli di 1 secondo).

### 2. Inserire la batteria nel caricatore.

Inserire saldamente la batteria nel caricatore come mostrato in **Fig. 3** (a pagina 3).

### 3. Carica







Quando si inserisce una batteria nel caricatore, la spia dell'indicatore di ricarica lampeggia in blu.

Quando la batteria è completamente carica, la spia dell'indicatore di ricarica si illumina in verde. (Vedere **Tabella 1**)

#### (1) Indicazione della spia di ricarica

Le indicazioni della spia dell'indicatore di ricarica vengono mostrate nella **Tabella 1**, a seconda delle condizioni del caricatore o della batteria ricaricabile.

**Tabella 1**

Indicazioni della spia di ricarica				
Spia dell'indicatore di ricarica (ROSSO/BLU/VERDE/PORPORA)	Prima della ricarica	Lampeggia (ROSSO) 	Si illumina per 0,5 secondi. Non si illumina per 0,5 secondi. (Spento per 0,5 secondi)	Collegato a una fonte di alimentazione
	Durante la ricarica	Lampeggia (BLU) 	Si illumina per 0,5 secondi. Non si illumina per 1 secondo. (Spento per 1 secondo)	Capacità della batteria inferiore al 50%
		Lampeggia (BLU) 	Si illumina per 1 secondo. Non si illumina per 0,5 secondi. (Spento per 0,5 secondi)	Capacità della batteria inferiore all'80%
		Si illumina (BLU) 	Si illumina stabilmente	Capacità della batteria superiore all'80%
	Carica completata	Si illumina (VERDE) 	Si illumina stabilmente (Segnale acustico continuo: circa 6 secondi)	
	Surriscaldamento standby	Lampeggia (ROSSO) 	Si illumina per 0,3 secondi. Non si illumina per 0,3 secondi. (Spento per 0,3 secondi)	Batteria surriscaldata. Impossibile ricaricare (la ricarica comincerà quando la batteria si raffredda).
	Carica impossibile	Lampeggia velocemente (PORPORA) 	Si illumina per 0,1 secondi. Non si illumina per 0,1 secondi. (Spento per 0,1 secondi) (Segnale acustico intermittente: circa 2 secondi)	Malfunzionamento della batteria o del caricatore



- (2) Informazioni sulle temperature e sul tempo di ricarica della batteria.  
Le temperature e il tempo di ricarica sono indicati nella **Tabella 2**

**Tabella 2**

Caricatore		UC18YSL3					
Batteria	Tipo di batteria	Li-ion					
	Temperature di carica per le batterie	0°C – 50°C					
	Vtaggio di carica	V	14,4		18		
	Tempo di ricarica, approssimativo (a 20°C)	min	Serie BSL14xx		Serie BSL18xx		Serie multi-volt
			(4 celle)	(8 celle)	(5 celle)	(10 celle)	(10 celle)
		BSL1415S : 15 BSL1415 : 15 BSL1415X : 15 BSL1420 : 20 BSL1425 : 25 BSL1430C : 30	BSL1430 : 20 BSL1440 : 26 BSL1450 : 32 BSL1460 : 38	BSL1815S : 15 BSL1815 : 15 BSL1815X : 15 BSL1820 : 20 BSL1820M : 20 BSL1825 : 25 BSL1830C : 30 BSL1850C : 32	BSL1830 : 20 BSL1840 : 26 BSL1850 : 32 BSL1860 : 38	BSL36A18 : 32 BSL36B18 : 52	
USB	Tensione di carica	V	5				
	Corrente di carica	A	2				

**NOTA**

Il tempo di carica può variare a seconda della temperatura ambiente e della tensione della fonte di alimentazione.

4. **Scollegare il cavo di alimentazione del caricatore dalla presa CA.**  
5. **Tenere saldamente il caricatore e estrarre la batteria.**

**NOTA**

Assicurarsi di estrarre la batteria dal caricatore dopo l'uso e quindi conservarla.

- Quando la spia dell'indicatore di ricarica lampeggia (ad intervalli di 0,2 secondi), controllare che non siano presenti oggetti estranei nel connettore della batteria del caricatore ed eventualmente rimuoverli. Se non sono presenti oggetti estranei, è probabile che la batteria o il caricatore non funzionino bene. Rivolgersi a un Centro di assistenza autorizzato.
- Poiché il micro computer incorporato impiega circa 3 secondi per confermare che la batteria caricata con l'UC18YSL3 sia stata estratta, attendere almeno 3 secondi prima di reinserirla per continuare il caricamento. Se la batteria viene reinserita entro 3 secondi, potrebbe non venire caricata correttamente.

**PRIMA DELL'USO**

Azione	Figura	Pagina
Rimozione e inserimento della batteria	2	3
Carica	3	3
Ricarica di un dispositivo USB da una presa elettrica	23-a	7
Ricarica di un dispositivo USB e di una batteria da una presa elettrica	23-b	7
Come ricaricare un dispositivo USB	24	7
Quando la ricarica del dispositivo USB è completa	25	7
Indicatore carica residua della batteria (Batteria: BSL36A18)	26	7
Selezione degli accessori	—	8

**1. Metodo di azionamento del pannello di comando**

- (1) Interruttore di alimentazione acceso (Vedere Fig. 4)  
Nelle condizioni di "Interruttore di alimentazione spento", premere e tenere premuto l'interruttore di alimentazione per più di 1 secondo, quindi l'indicatore di alimentazione si illumina in verde.

**Informazioni riguardanti lo scaricamento dell'elettricità in caso di batterie nuove, ecc.**

Poiché la sostanza chimica interna delle batterie nuove e delle batterie che non sono state usate per un lungo periodo di tempo non è attivata, lo scaricamento dell'elettricità potrebbe essere basso quando le si utilizza per la prima e la seconda volta. Questo è un fenomeno temporaneo, e il tempo necessario per la carica normale verrà ripristinato ricaricando la batteria per 2-3 volte.

**Come fare in modo che le batterie durino più a lungo.**

- (1) Ricaricare le batterie prima che siano completamente scariche.  
Quando si avverte che la potenza dell'utensile diventa più debole, smettere di utilizzare l'utensile e ricaricare la sua batteria. Se si continua l'uso dell'utensile e si esaurisce la corrente elettrica, la batteria può essere danneggiata e la sua durata diventerà più breve.
- (2) Evitare di ricaricare ad alte temperature.  
Una batteria ricaricabile si riscalda subito dopo l'uso. Se si ricarica una simile batteria subito dopo l'uso, la sua sostanza chimica interna si deteriorerà e la durata della batteria sarà ridotta. Lasciare la batteria e ricaricarla dopo che si è raffreddata per un po' di tempo.

**ATTENZIONE**

- Se la batteria viene caricata mentre è calda perché rimasta esposta a lungo alla luce solare diretta o immediatamente dopo l'uso, la spia dell'indicatore di ricarica del caricatore si accende per 0,3 secondi, non si accende per 0,3 secondi (spenta per 0,3 secondi). In questo caso, prima lasciar raffreddare la batteria e poi eseguire l'operazione di carica.



**NOTA**

Non premere la leva a pressione e/o tirare il grilletto durante il processo di attivazione dell'interruttore di alimentazione.

Farlo impedirà l'attivazione dell'interruttore di alimentazione.

[Spegnimento automatico]

Quando l'alimentazione viene attivata ma la chiodatrice non viene utilizzata per 30 minuti, la chiodatrice si disattiva automaticamente. Per attivarla di nuovo, premere l'interruttore di alimentazione.

**AVVERTENZA**

Non lasciare mai la chiodatrice con l'alimentazione attivata. Ciò potrebbe provocare un incidente.

(2) Interruttore di alimentazione spento (Vedere Fig. 4)

Nelle condizioni di "Interruttore di alimentazione acceso", premere e tenere premuto l'interruttore di alimentazione per più di 1 secondo, quindi l'indicatore di alimentazione si spegne.

Nella condizione di "Interruttore di alimentazione acceso", le funzioni di seguito sono attive.

(3) Selezionare la modalità di funzionamento chiodatura

(Attuazione sequenziale completa/attuazione a contatto) Dopo aver acceso l'interruttore di alimentazione, impostare sempre l'attuazione sequenziale completa come modalità iniziale. (La spia dell'indicatore di funzionamento chiodatura si illumina in blu.) (Vedere Fig. 5)

Per cambiare la modalità di funzionamento della chiodatura, premere una volta l'interruttore di funzionamento chiodatura. A ogni pressione, la modalità cambia tra "Sequenziale completa" e "A contatto". (Vedere Fig. 6)

Si illumina (blu):

**MECCANISMO DI ATTUAZIONE SEQUENZIALE COMPLETA,**

Lampeggia (blu):

**MECCANISMO DI ATTUAZIONE A CONTATTO**

(4) Controllo del livello di carica residua della batteria

L'indicatore informazioni mostra il livello di carica residua della batteria in base allo stato della spia LED, come indicato di seguito.

(5) Indicatore informazioni

In caso di errore di funzionamento, le spie LED indicano come segue.

Indicatore di stato	
 <p>2 LED (rossi) lampeggiano 2 luci LED lampeggiano in un intervallo.</p> <ul style="list-style-type: none"> <li>• In caso di condizione di troppo caldo, lampeggiano a intervalli di 0,5 secondi.</li> <li>• In caso di condizione di troppo freddo, lampeggiano a intervalli di 0,25 secondi.</li> </ul> <p>Dopo 10 secondi, il LED si illumina e l'interruttore di alimentazione si spegne automaticamente.</p>	<p>La macchina è in condizione di troppo freddo (sotto i -5°C) o di troppo caldo.</p> <p>Consentire alla chiodatrice di raffreddarsi o riscaldarsi completamente in condizioni adeguate.</p>
 <p>2 LED lampeggiano in arancione, dopo circa 10 secondi, l'interruttore di alimentazione si spegne automaticamente.</p>	<p>Contattare HiKOKI per un'ispezione.</p>



**2. Meccanismo di blocco grilletto (Vedere Fig. 7)**

**AVVERTENZA**

Assicurarsi che il grilletto sia bloccato quando non si espellono chiodi.

Questa chiodatrice dispone di un meccanismo di blocco per evitare che i chiodi vengano espulsi.

Impostare la leva di blocco interruttore in posizione  per bloccare il grilletto.

Far scorrere la leva di blocco interruttore verso la posizione  quando la chiodatrice deve essere utilizzata e verso la posizione  quando non è in uso.

**3. Prova della chiodatrice**

**AVVERTENZA**

○ Assicurarsi che il grilletto sia bloccato quando non si espellono chiodi. (Vedere Fig. 7)

○ Non utilizzare mai la chiodatrice quando la leva a pressione non funziona correttamente.

La macchina impiega un meccanismo preventivo per il funzionamento a vuoto.

La macchina entra in uno stato in cui la leva a pressione non può essere premuta. Questo accade quando il magazzino non è caricato con chiodi o quando il numero rimanente di chiodi diventa inferiore a 6.

**ATTENZIONE**

Fare attenzione a non lanciare la punta della leva a pressione sul legno.

Prima di iniziare effettivamente il lavoro di chiodatura, provare la chiodatrice utilizzando il seguente elenco di controllo. Eseguire i test nel seguente ordine.

Se si verifica un funzionamento anomalo, interrompere l'utilizzo della chiodatrice e contattare un centro di assistenza autorizzato HiKOKI immediatamente.

(1) RIMUOVERE TUTTI I CHIODI E LA BATTERIA DALLA CHIODATRICE.

TUTTE LE VITI DEVONO ESSERE SERRATE.

LA LEVA A PRESSIONE E IL GRILLETTO DEVONO MUOVERSI SCORREVOLMENTE tirando indietro la manopola alimentatore.

Indicatore di stato	
 <p>1 LED (rosso) lampeggia</p>	<p>La carica della batteria restante è quasi vuota. Ricaricare la batteria il prima possibile.</p>

## Italiano

- (2) Installazione della batteria.  
Non azionare la leva a pressione o il grilletto durante l'installazione della batteria. (Vedere Fig. 2)
- (3) Accendere l'interruttore di alimentazione. (Vedere Fig. 1)  
Accendere l'interruttore di alimentazione premendo e tenendo premuto l'interruttore di alimentazione per più di 1 secondo.  
Assicurarsi che l'indicatore di alimentazione si illumini in verde e che l'indicatore di funzionamento chiodatura si illumini in blu. (MECCANISMO DI ATTUAZIONE SEQUENZIALE COMPLETA)

### NOTA

Non premere la leva a pressione e/o tirare il grilletto durante il processo di attivazione dell'interruttore di alimentazione.

Farlo impedirà l'attivazione dell'interruttore di alimentazione.

### [Spegnimento automatico]

Quando l'alimentazione viene attivata ma la chiodatrice non viene utilizzata per 30 minuti, la chiodatrice si disattiva automaticamente. Per attivarla di nuovo, premere l'interruttore di alimentazione.

### AVVERTENZA

Non lasciare mai la chiodatrice con l'alimentazione attivata. Ciò potrebbe provocare un incidente.

Indicatore di funzionamento chiodatura

Si illumina (blu):

MECCANISMO DI ATTUAZIONE SEQUENZIALE COMPLETA,

Lampeggia (blu):

MECCANISMO DI ATTUAZIONE A CONTATTO

Assicurarsi che l'indicatore informazioni non stia lampeggiando.

Se l'indicatore informazioni lampeggia in rosso, la batteria non ha potenza sufficiente e deve essere caricata.

- (4) Rimuovere il dito dal grilletto e premere la leva a pressione contro il pezzo mentre si tira indietro la manopola alimentatore.

LA CHIODATRICE NON DEVE FUNZIONARE.

- (5) Separare la leva a pressione dal pezzo.  
Successivamente, puntare la chiodatrice verso il basso mentre si tira indietro la manopola alimentatore, tirare il grilletto e quindi attendere in quella posizione per 5 secondi o più.

LA CHIODATRICE NON DEVE FUNZIONARE.

- (6) ① Senza toccare il grilletto, premere la leva a pressione contro il pezzo mentre si tira indietro la manopola alimentatore.  
Quindi, tirare il grilletto.

LA CHIODATRICE DEVE FUNZIONARE.

- ② Tenere premuto il grilletto all'indietro e premere di nuovo la leva a pressione contro il pezzo.

LA CHIODATRICE NON DEVE FUNZIONARE.

- ③ Togliere il dito dal grilletto.  
Quindi, ① viene azionato nuovamente.

LA CHIODATRICE DEVE FUNZIONARE.

- (7) Separare la leva a pressione dal pezzo, tirare il grilletto.  
Premere la leva a pressione contro il pezzo entro 2 secondi.

LA CHIODATRICE NON DEVE FUNZIONARE.

- (8) Impostare l'indicatore di funzionamento chiodatura in modalità accesa lampeggiante. (MECCANISMO DI ATTUAZIONE A CONTATTO)

Premere l'interruttore di funzionamento chiodatura una volta, assicurandosi che l'indicatore lampeggi in blu.  
Separare la leva a pressione dal pezzo, tirare il grilletto.  
Premere la leva a pressione contro il pezzo entro 2 secondi.

LA CHIODATRICE DEVE FUNZIONARE.

- (9) Se non si osserva un funzionamento anomalo, è possibile caricare i chiodi nella chiodatrice.  
Far penetrare nel pezzo chiodi dello stesso tipo di quello da utilizzare nell'applicazione reale.

LA CHIODATRICE DEVE FUNZIONARE CORRETTAMENTE.

## 4. Controllo del funzionamento della leva di spinta

### AVVERTENZA

Assicurarsi che il grilletto sia bloccato quando non si espellono chiodi.

Prima di controllare il funzionamento della leva di spinta, accertare sempre che il grilletto sia bloccato e che la batteria sia scollegata dall'utensile elettrico.

Verificare che, quando azionata, la leva di spinta scorra agevolmente.

Se non scorre agevolmente, pulire l'area di scorrimento della leva di spinta.

## 5. Caricare i chiodi

### AVVERTENZA

Quando si caricano i chiodi nella chiodatrice,

- 1) rimuovere la batteria dalla chiodatrice;
- 2) non tirare il grilletto;
- 3) non premere la leva a pressione; e
- 4) tenere la chiodatrice puntata verso il basso.

Alimentazione chiodi a 2 azioni!

- (1) Inserire una striscia di chiodi nel retro del magazzino. (Vedere Fig. 8)
- (2) Far scorrere la striscia di chiodi in avanti nel magazzino. (Vedere Fig. 9)
- (3) Estrarre all'indietro l'alimentatore chiodi (A) per innestare la manopola alimentatore sulla striscia di chiodi. (Vedere Fig. 10)

### NOTA

○ Spingere delicatamente l'alimentatore chiodi (A) e la manopola alimentatore contro il chiodo.

Se l'alimentatore chiodi (A) e la manopola alimentatore vengono rilasciati all'indietro dal magazzino e urtano contro il chiodo, la plastica di connessione del chiodo può essere danneggiata.

○ Usare strisce di chiodi con più di 8 chiodi.

○ Usare una striscia di chiodi ininterrotta con chiodi tutti della stessa lunghezza.

La chiodatrice è ora pronta per l'uso.

Rimozione dei chiodi:

- ① Estrarre la manopola alimentatore all'indietro. (Vedere Fig. 11)
- ② Riportare la manopola alimentatore in avanti delicatamente mentre si preme l'alimentatore chiodi (A).
- ③ Estrarre i chiodi dal retro del magazzino. (Vedere Fig. 12)

## COME UTILIZZARE LA CHIODATRICE

### AVVERTENZA

- Non puntare MAI l'utensile verso se stessi o altri nell'area di lavoro.
- Tenere le dita LONTANE dal grilletto quando non si stanno piantando i chiodi per evitare espulsioni accidentali.
- Non usare il cavo elettrico se è danneggiato. Farlo riparare immediatamente.
- La scelta del metodo di attivazione è importante. Leggere e comprendere "1. Procedure di chiodatura" qui di seguito.
- Prima di avviare il lavoro, controllare il dispositivo di commutazione del funzionamento di chiodatura. Questa chiodatrice HiKOKI include un dispositivo di commutazione operazioni di chiodatura. Prima di iniziare il lavoro, assicurarsi che il dispositivo di commutazione sia impostato correttamente. Se il dispositivo di commutazione non è impostato correttamente, la chiodatrice non funzionerà correttamente.
- Non posizionare mai il volto, le mani o i piedi vicino alla testina di espulsione durante l'uso.
- Non piantare i chiodi sopra altri chiodi o con la chiodatrice a un angolo troppo inclinato; i chiodi possono rimbalzare e ferire qualcuno.
- Non piantare i chiodi in tavole sottili o in prossimità di angoli e bordi del pezzo. I chiodi possono passare attraverso il pezzo o uscirne e colpire qualcuno.
- Non piantare mai i chiodi da entrambi i lati di una parete allo stesso tempo. I chiodi potrebbero entrare nella parete e attraversarla e colpire una persona sul lato opposto.
- Non utilizzare mai la chiodatrice se è difettosa o funziona in modo anomalo.
- Non utilizzare la chiodatrice come un martello.
- Rimuovere tutti i fissaggi rimanenti e la batteria dalla chiodatrice quando:
  - 1) si eseguono la manutenzione e l'ispezione;
  - 2) si controlla il corretto funzionamento di leva a pressione e grilletto;
  - 3) si elimina un inceppamento;
  - 4) non è in uso;
  - 5) si lascia l'area di lavoro;
  - 6) ci si sposta in un'altra posizione; e
  - 7) la si passa a un'altra persona.
- Rimuovere la batteria dalla chiodatrice quando:
  - 1) si caricano i chiodi;
  - 2) si ruota il regolatore.

Questa chiodatrice HiKOKI è dotata di un dispositivo di commutazione dell'operazione di chiodatura.

Usare il **MECCANISMO DI ATTUAZIONE SEQUENZIALE COMPLETA** o il **MECCANISMO DI ATTUAZIONE A CONTATTO** in base al tipo di lavoro da eseguire.

Spiegazione delle varie operazioni di chiodatura

- **MECCANISMO DI ATTUAZIONE SEQUENZIALE COMPLETA:**

in primo luogo, premere la leva a pressione contro il legno; quindi, tirare il grilletto per piantare il chiodo.

Seguire la stessa sequenza per continuare a piantare i chiodi.

Al termine di una inchiodatura, non sarà possibile effettuare un'altra fino a che non si rimuove il dito dal grilletto e si solleva completamente l'utensile dalla superficie del legno.

- **MECCANISMO DI ATTUAZIONE A CONTATTO:**  
L'ATTUAZIONE A CONTATTO può seguire due sequenze differenti, a seconda dell'uso.

Per piantare diversi chiodi:

1. Premere il grilletto.
2. Premere la leva a pressione contro il legno per piantare il chiodo.
3. Se il grilletto viene tenuto tirato indietro, un chiodo verrà piantato ogni volta che la leva a pressione è premuta contro il legno.

Per piantare un solo chiodo:

1. Premere la leva a pressione contro il legno.
2. Tirare il grilletto per piantare il chiodo.
3. Togliere il dito dal grilletto e togliere la chiodatrice dal legno.

[Meccanismo di blocco espulsione a vuoto]

La macchina impiega un meccanismo preventivo per il funzionamento a vuoto.

La macchina entra in uno stato in cui la leva a pressione non può essere premuta. Questo accade quando il magazzino non è caricato con chiodi o quando il numero rimanente di chiodi diventa inferiore a 6.

### ATTENZIONE

Fare attenzione a non lanciare la punta della leva a pressione sul legno quando la leva a pressione non può essere premuta in alto.

#### 1. Procedure di chiodatura

Questa chiodatrice è dotata di una leva a pressione e non funziona se la leva non è premuta.

Ci sono due metodi di azionamento per piantare chiodi con questa chiodatrice.

Questi sono:

1. Funzionamento intermittente (attivazione a grilletto):
  2. Funzionamento continuo (attivazione con leva a pressione):
- (1) Funzionamento intermittente (attivazione a grilletto)  
Utilizzare l'impostazione **MECCANISMO DI ATTUAZIONE SEQUENZIALE COMPLETA**. (Vedere Fig. 13)

### AVVERTENZA

- Per il funzionamento intermittente, impostare l'interruttore di funzionamento chiodatura su **MECCANISMO DI ATTUAZIONE SEQUENZIALE COMPLETA** (l'indicatore di funzionamento chiodatura si illumina in blu). (cioè impostare su **MECCANISMO DI ATTUAZIONE SINGOLA**).

- Per evitare la doppia espulsione o l'espulsione accidentale a causa del rinculo.

- 1) Impostare su **MECCANISMO DI ATTUAZIONE SEQUENZIALE COMPLETA**.
- 2) Tirare il grilletto rapidamente e saldamente.
- ① Impostare l'interruttore di funzionamento chiodatura su **MECCANISMO DI ATTUAZIONE SEQUENZIALE COMPLETA** (l'indicatore di funzionamento chiodatura si illumina in blu).  
(per impostare su **MECCANISMO DI ATTUAZIONE SEQUENZIALE COMPLETA**).

(Impostare il dispositivo di commutazione completamente sulla modalità con indicatore funzionamento chiodatura illuminato in blu come mostrato in **Fig. 13**. In caso contrario, sarà impostato su **MECCANISMO DI ATTUAZIONE A CONTATTO**).

- ② Posizionare l'uscita chiodi sul pezzo senza tenere il dito sul grilletto.
- ③ Premere la leva a pressione con fermezza finché non è completamente premuta.
- ④ Tirare il grilletto per piantare un chiodo.
- ⑤ Rimuovere il dito dal grilletto e sollevare l'utensile dalla superficie del legno completamente.

# Italiano

Per continuare la chiodatura in un sito diverso, spostare la chiodatrice lungo il legno, ripetendo i passaggi ②–⑤ in base alle necessità.

## NOTA

Le operazioni ③ e ④ devono essere effettuate entro 2 secondi l'una dall'altra. Se passano più di 2 secondi dopo ③, la chiodatrice non funzionerà correttamente. In questo caso, riprovare da ③.

(2) Funzionamento continuo (attivazione con leva a pressione)

Uso del MECCANISMO DI ATTUAZIONE A CONTATTO (Vedere Fig. 14)

## AVVERTENZA

Per evitare la doppia espulsione o l'espulsione accidentale a causa del rinculo.

1) Non premere la chiodatrice contro il legno con forza eccessiva.

2) Separare la chiodatrice dal legno quando rincula dopo la chiodatura.

① Impostare l'interruttore di funzionamento chiodatura su MECCANISMO DI ATTUAZIONE A CONTATTO (l'indicatore di funzionamento chiodatura lampeggia in blu).

(per impostare su MECCANISMO DI ATTUAZIONE A CONTATTO).

(Impostare il dispositivo di commutazione completamente sull'indicatore funzionamento chiodatura lampeggiante in blu come mostrato in Fig. 14. In caso contrario, l'unità non funzionerà correttamente.)

② Tirare il grilletto con la chiodatrice distante dal pezzo.

③ Premere la leva a pressione contro il pezzo per piantare un chiodo.

④ Spostare la chiodatrice lungo il pezzo con un movimento a rimbaldi.

Ciascuna pressione della leva a pressione pianta un chiodo.

Non appena il numero desiderato di chiodi è stato piantato, rimuovere il dito dal grilletto.

## NOTA

Le operazioni ② e ③ devono essere effettuate entro 2 secondi l'una dall'altra. Se passano più di 2 secondi dopo ②, la chiodatrice non funzionerà correttamente. In questo caso, riprovare da ②.

## AVVERTENZA

○ Tenere le dita lontane dal grilletto tranne durante l'operazione di chiodatura, perché potrebbero verificarsi gravi lesioni se la leva a pressione contattata accidentalmente se stessi o altre persone nell'area di lavoro.

○ Tenere le mani e il corpo lontani dall'area di scarico. Questa chiodatrice HiKOKI potrebbe rimbalzare a causa del rinculo dopo aver piantato un chiodo e un altro chiodo indesiderato potrebbe essere piantato, con la possibilità di causare lesioni.

## NOTA

○ Se tutte le avvertenze e le istruzioni di sicurezza vengono seguite, il funzionamento sicuro è possibile con tutti e due i sistemi: MECCANISMO DI ATTUAZIONE SEQUENZIALE COMPLETA, MECCANISMO DI ATTUAZIONE A CONTATTO.

○ Maneggiare sempre i chiodi e la confezione con attenzione. Se vengono fatti cadere dei chiodi, il legame tra loro potrebbe rompersi, causando errori di alimentazione e inceppamenti.

○ Dopo la chiodatura:

1) rimuovere la batteria dalla chiodatrice;

2) togliere tutti i chiodi dalla chiodatrice;

## 2. Regolazione della profondità di chiodatura

Per garantire che ciascun chiodo penetri alla stessa profondità, assicurarsi che la chiodatrice sia sempre tenuta saldamente contro il pezzo.

Se i chiodi sono piantati troppo profondamente o troppo superficialmente nel pezzo, regolare la chiodatura nel seguente ordine.

① Rimuovere la batteria dalla chiodatrice. (Vedere Fig. 15)

② Se i chiodi sono piantati troppo profondamente, ruotare il regolatore sul lato superficiale. (Vedere Fig. 16)

Le regolazioni sono in incrementi di mezzo giro.

Se i chiodi sono piantati troppo superficialmente, ruotare il regolatore sul lato profondo. (Vedere Fig. 17)

③ Smettere di ruotare il regolatore quando è stata raggiunta una posizione adatta in un test di chiodatura.

④ Collegare la batteria alla chiodatrice.

**INDOSSARE SEMPRE OCCHIALI DI SICUREZZA.**

Eseguire un test di chiodatura.

⑤ Rimuovere la batteria dalla chiodatrice.

⑥ Scegliere una posizione adatta per il regolatore.

## 3. Uso del gancio (Vedere Fig. 18, 19, 20)

### AVVERTENZA

Quando si utilizza il gancio, spegnere l'interruttore di alimentazione (spia verde "OFF"). Prestare sufficiente attenzione in modo che l'apparecchio principale non cada.

Se l'utensile cade, vi è il rischio di incidenti.

Il gancio può essere installato sul lato sinistro o su quello destro.

① Rimuovere la batteria, quindi rimuovere tutti i chiodi restanti dal magazzino.

② Tenere saldamente l'unità principale e rimuovere la vite con un cacciavite. (Vedere Fig. 18)

③ Rimuovere il gancio e la piastra del gancio. (Vedere Fig. 19)

④ Installare il gancio sull'altro lato e fissare saldamente con la vite. (Vedere Fig. 20)

### NOTA

Il gancio può essere utilizzato come appendino.

## 4. Eliminazione di un inceppamento

Se ci sono chiodi inceppati nella testina di espulsione, rimuoverli e regolare la chiodatura nel seguente ordine.

### ATTENZIONE

Rimuovere la batteria dalla chiodatrice.

① Rimuovere la batteria dalla chiodatrice.

② Rimuovere tutti i chiodi.

③ Rimuovere i bulloni M5 con la chiave. (Vedere Fig. 21)

④ Estrarre il caricatore lontano dalla testina sparapunti ed eliminare l'inceppamento. (Vedere Fig. 22)

### ATTENZIONE

○ Non colpire MAI la lama del driver.

○ Non puntare MAI l'utensile verso se stessi o un'altra persona, per evitare il rischio di lesioni da errori di espulsione.

Anche quando la batteria viene rimossa dalla chiodatrice, c'è sempre energia di aria compressa che rimane all'interno.

⑤ Fissare il caricatore all'iniettore e serrare con il bullone M5.

### NOTA

In caso di inceppamento frequente, contattare un centro di assistenza autorizzato HiKOKI.

## MANUTENZIONE E ISPEZIONE

### ATTENZIONE

Assicurarsi di rimuovere tutti i fissaggi rimanenti e la batteria dalla chiodatrice prima della manutenzione e dell'ispezione.

#### 1. Ispezione del magazzino

- ① Rimuovere la batteria dalla chiodatrice.
- ② Pulire il magazzino. Rimuovere la polvere e i trucioli di legno che potrebbero essersi accumulati nel magazzino.

### ATTENZIONE

Controllare che l'alimentatore chiodi scorra regolarmente tirandolo con un dito.

Se il movimento non è scorrevole, i chiodi possono essere piantati a un angolo irregolare e ferire qualcuno.

#### 2. Ispezione delle viti di montaggio

Ispezionare regolarmente le viti di montaggio e assicurarsi che siano ben fissate. Se una di queste dovesse essere allentata, riserrarla immediatamente. Si rischia in caso contrario di provocare incidenti pericolosi.

#### 3. Manutenzione del motore

L'avvolgimento del motore è il vero e proprio "cuore" degli attrezzi elettrici. Fare attenzione a non danneggiare l'avvolgimento e/o non bagnarlo con olio o acqua.

#### 4. Pulizia della carcassa dell'utensile

Se l'utensile elettrico è sporco, pulirlo con un panno morbido e asciutto o con un panno inumidito con acqua insaponata. Non usare solventi cloridrici, benzina o diluenti per benzina, in quanto potrebbero deformare la plastica.

#### 5. Conservazione

Conservare l'utensile elettrico e la batteria in un luogo dove la temperatura sia inferiore a 40°C e lontano dalla portata dei bambini.

### NOTA

Conservazione delle batterie agli ioni di litio.

Prima di riporre le batterie agli ioni di litio, assicurarsi di averle caricate completamente.

Riporre le batterie per periodi prolungati (3 mesi o più) con un basso livello di carica potrebbe provocare il deterioramento delle prestazioni o la significativa riduzione del tempo di utilizzo delle batterie, o potrebbe rendere le batterie incapaci di mantenere la carica.

Tuttavia, la significativa riduzione del tempo di utilizzo delle batterie può essere risolta caricando e utilizzando le batterie ripetutamente da due a cinque volte.

Se il tempo di utilizzo delle batterie rimane estremamente ridotto nonostante le ricariche ripetute, considerare le batterie inutilizzabili e acquistarne di nuove.

### ATTENZIONE

Nell'uso e nella manutenzione degli utensili elettrici devono essere osservate le normative di sicurezza e i criteri prescritti in ciascun paese.

#### Avviso importante sulle batterie per gli utensili elettrici a batteria HIKOKI

Utilizzare sempre una delle nostre batterie originali. Non possiamo garantire la sicurezza e le prestazioni dell'utensile elettrico a batteria quando esso viene utilizzato con batterie diverse da quelle da noi designate, o quando la batteria viene smontata e modificata (per esempio lo smontaggio e la sostituzione di pile o altre parti interne).

### GARANZIA

Garantiamo gli Utensili Elettrici HIKOKI in conformità alle specifiche normative imposte dalla legge e dai paesi. Questa garanzia non copre difetti o danni dovuti a uso erraneo, abuso o normale usura. In caso di lamentele, si prega di inviare l'Utensile Elettrico, non smontato, insieme al CERTIFICATO DI GARANZIA che si trova al termine di queste Istruzioni per l'uso, ad un Centro di Assistenza Autorizzato HIKOKI.

### Informazioni sul rumore

Le caratteristiche del rumore sono valutate in accordo con EN 60745:

Livello di potenza acustica per singolo colpo (tipo A)

$$L_{WA}, 1s, d = 101 \text{ dB}$$

Livello di pressione acustica per singolo colpo (tipo A)

$$L_{pA}, 1s, d = 90 \text{ dB}$$

Incertezza KpA: 3 dB

Questi valori rappresentano i valori caratteristici dell'utensile e non il rumore che si sviluppa durante l'utilizzo. Il rumore che si sviluppa durante l'uso dipende ad esempio dall'ambiente di lavoro, dal supporto e dal numero di operazioni.

Dipendono dalle condizioni dell'ambiente di lavoro e dai pezzi da lavorare, le misure individuali di attenuazione del rumore che potrebbe essere necessario eseguire, come disporre i pezzi da lavorare su dei supporti scarica-vibrazioni, in modo da prevenire le vibrazioni del pezzo tramite un fissaggio o una copertura, ecc.

In casi speciali è necessario indossare l'equipaggiamento di protezione per l'udito.

### Informazioni sulle vibrazioni

I tipi di vibrazioni caratteristiche sono valutate in accordo con il EN 60745: 4,7 m/s<sup>2</sup>

Incertezza K = 1,5 m/s<sup>2</sup>

Questi valori rappresentano i valori caratteristici dell'utensile e non considerano l'influenza del sistema mani-braccia durante l'uso. L'influenza del sistema mani-braccia durante l'utilizzo, dipende per esempio dalla forza con cui afferrate l'utensile, dalla pressione che applicate, dalla direzione del lavoro, dalla regolazione dell'energia applicata, dal pezzo da lavorare e dal supporto utilizzato.

Il valore totale di emissione vibrazioni dichiarato è stato misurato in base al metodo di test standard e può essere utilizzato per confrontare un utensile con un altro.

Può essere inoltre utilizzato per la stima preliminare dell'esposizione.

### AVVERTENZA

- Il valore di emissione vibrazioni durante l'uso effettivo dell'utensile può essere diverso dal valore totale dichiarato in base alle modalità di utilizzo dell'utensile stesso.
- Identificare le misure di sicurezza per la protezione dell'operatore basate su stima dell'esposizione nelle effettive condizioni di utilizzo (prendendo in considerazione tutte le parti del ciclo di funzionamento come i tempi in cui l'utensile resta spento e quando funziona senza essere utilizzato in aggiunta al tempo di avvio).

### NOTA

A causa del continuo programma di ricerche e sviluppo della HIKOKI, le caratteristiche riportate in questo foglio sono soggette cambiamenti senza preventiva comunicazione.

Tabella di manutenzione

AZIONE	PERCHÉ	COME
Pulire il magazzino e il meccanismo di alimentazione.	Evitare un inceppamento.	Pulire giornalmente a soffio.
Mantenere il funzionamento corretto della leva a pressione.	Promuovere la sicurezza dell'operatore e un funzionamento efficiente della chiodatrice.	Pulire giornalmente a soffio.

## RISOLUZIONE DEI PROBLEMI

Utilizzare i controlli nella tabella sottostante se l'utensile non funziona normalmente. Se ciò non risolve il problema, rivolgersi al proprio rivenditore o a un centro di assistenza autorizzato HiKOKI.

### 1. Elettroutensile

PROBLEMA	METODO DI CONTROLLO	CORREZIONE
L'interruttore di alimentazione non si accende. Si attiva una volta, ma si spegne automaticamente.	Carica della batteria bassa.	Caricare la batteria.
	Componenti elettronici interni danneggiati.	Contattare HiKOKI per la sostituzione.
	La leva a pressione e/o il grilletto sono in stato acceso?	Tenere la leva a pressione e il grilletto in stato di spegnimento.
	Non è stata eseguita alcuna operazione per oltre 30 minuti? (Funzione di spegnimento automatico)	Premere e tenere premuto l'interruttore di alimentazione per più di 1 secondo per passare a "ON"
La chiodatrice non funziona (Interruttore alimentazione acceso).	La chiodatrice non è sufficientemente premuta contro il pezzo.	Premere e tenere premuta saldamente la chiodatrice sul pezzo in modo completo.
	Grilletto insufficientemente tirato.	Tirare il grilletto saldamente.
	Più di 2 secondi sono passati dalla leva a pressione attivata al grilletto attivato (o dal grilletto attivato alla leva a pressione attivata).	Assicurarsi che passino meno di 2 secondi tra la leva a pressione attivata e il grilletto attivato (o tra il grilletto attivato e la leva a pressione attivata).
	Meccanismo di prevenzione attivato. (Non ci sono chiodi o fissaggi rimanenti o sono troppo pochi)	Ricaricare i chiodi nel magazzino.
	La leva di blocco (funzione blocco grilletto) è in posizione "ON".	Impostare la leva di blocco in posizione "OFF". (Fare riferimento a <b>Fig. 7</b> )
	La macchina è troppo fredda (sotto -5°C) o troppo calda.	Consentire alla chiodatrice di raffreddarsi o riscaldarsi completamente in condizioni adeguate.
	Componenti elettronici interni danneggiati.	Contattare HiKOKI per la sostituzione.
La chiodatrice funziona, ma nessun chiodo viene piantato.	Il magazzino è sporco.	Pulire a soffio e strofinare il magazzino.
	Controllare se si è verificato un inceppamento.	Eliminare l'inceppamento (fare riferimento a <b>Fig. 21, 22</b> ).
	La lama del driver è usurata o danneggiata?	Contattare HiKOKI per la sostituzione.
	La molla del nastro è indebolita o danneggiata?	Sostituire la molla del nastro.
	Alimentatore chiodi danneggiato?	Sostituire l'alimentatore chiodi.
	Verificare la presenza di chiodi corretti.	Utilizzare solo i chiodi consigliati.
Chiodatura debole. Ciclo lento.	Controllare la posizione del regolatore della profondità di chiodatura.	Regolare nuovamente secondo la <b>Fig. 16, 17</b> .
	La lama del driver è usurata?	Contattare HiKOKI per la sostituzione.
	La pressione aria compressa è diventata bassa.	Contattare HiKOKI per la sostituzione.
	Componenti elettronici interni danneggiati.	Contattare HiKOKI per la sostituzione.
Pianta i chiodi troppo in profondità.	Controllare la posizione del regolatore della profondità di chiodatura.	Regolare nuovamente secondo la <b>Fig. 16, 17</b> .

PROBLEMA	METODO DI CONTROLLO	CORREZIONE
Salta i chiodi. Alimentazione intermittente.	Verificare la presenza di chiodi corretti.	Utilizzare solo i chiodi consigliati.
	Alimentatore chiodi danneggiato?	Sostituire l'alimentatore chiodi.
	La molla del nastro è indebolita o danneggiata?	Sostituire la molla del nastro.
	La lama del driver è usurata o danneggiata?	Contattare HiKOKI per la sostituzione.
I chiodi si inceppano. Il chiodo piantato è piegato.	Verificare la presenza di chiodi corretti.	Utilizzare solo i chiodi consigliati.
	La lama del driver è usurata o danneggiata?	Contattare HiKOKI per la sostituzione.

## 2. Caricabatteria

Sintomo	Causa probabile	Rimedio
La spia dell'indicatore di carica lampeggia rapidamente in viola e il caricamento della batteria non ha inizio.	La batteria non è inserita fino in fondo.	Inserire la batteria saldamente.
	Ci sono sostanze estranee nel terminale batteria o nel punto in cui la batteria è collegata.	Rimuovere le sostanze estranee.
La spia dell'indicatore di carica lampeggia in rosso e il caricamento della batteria non ha inizio.	La batteria non è inserita fino in fondo.	Inserire la batteria saldamente.
	La batteria è surriscaldata.	Se viene lasciata indisturbata, la batteria inizia automaticamente a caricarsi se la sua temperatura diminuisce, ma ciò potrebbe ridurre la vita utile della batteria. È consigliabile far raffreddare la batteria in un luogo ben ventilato, lontano dalla luce diretta del sole, prima della carica.
Il tempo di utilizzo della batteria è breve anche se la batteria è completamente carica.	La vita utile della batteria è esaurita.	Sostituire la batteria con una nuova.
La batteria richiede un tempo lungo per ricaricarsi.	La temperatura della batteria, del caricabatteria o dell'ambiente circostante è estremamente bassa.	Caricare la batteria al chiuso o in un altro ambiente più caldo.
	Le prese d'aria del caricabatteria sono ostruite, causando il surriscaldamento dei suoi componenti interni.	Evitare di bloccare le prese d'aria.
	La ventola di raffreddamento non funziona.	Contattare un centro di assistenza autorizzato HiKOKI per le riparazioni.
La spia di alimentazione USB si è spenta e il dispositivo USB ha smesso di caricare.	La capacità della batteria è diventata bassa.	Sostituire la batteria con una che abbia capacità rimanente.
		Collegare la spina di alimentazione del caricabatteria in una presa elettrica.
La spia di alimentazione USB non si spegne anche se il dispositivo USB ha terminato la ricarica.	La spia di alimentazione USB si accende in verde per indicare che la carica USB è possibile.	Questo non è un malfunzionamento.
Non è chiaro quale sia lo stato di ricarica di un dispositivo USB o se la sua ricarica sia completa.	La spia di alimentazione USB non si spegne anche quando la ricarica è completa.	Esaminare il dispositivo USB che sta caricando per confermare il suo stato di carica.
La ricarica di un dispositivo USB si ferma a metà strada.	Il caricabatteria è stato inserito in una presa elettrica mentre il dispositivo USB era in carica utilizzando la batteria come fonte di alimentazione.	Questo non è un malfunzionamento. Il caricabatteria mette in pausa la ricarica USB per circa 5 secondi mentre fa distinzione tra le fonti di alimentazione.
	Una batteria è stata inserita nel caricabatteria mentre il dispositivo USB era in carica utilizzando una presa di corrente come fonte di alimentazione.	

## Italiano

Sintomo	Causa probabile	Rimedio
La ricarica del dispositivo USB va in pausa a metà strada quando la batteria e il dispositivo USB sono in fase di carica allo stesso tempo.	La batteria si è caricata completamente.	Questo non è un malfunzionamento. Il caricabatteria mette in pausa la ricarica USB per 5 secondi circa mentre controlla se la batteria ha completato con successo la ricarica.
La ricarica del dispositivo USB non si avvia quando la batteria e il dispositivo USB sono in fase di carica allo stesso tempo.	La capacità residua della batteria è estremamente bassa.	Questo non è un malfunzionamento. Quando la capacità della batteria raggiunge un certo livello, la ricarica USB si avvia automaticamente.



*Gebruik van een aardlekschakelaar vermindert de kans op een elektrische schok.*

## ALGEMENE VEILIGHEIDSWAARSCHUWINGEN VOOR ELEKTRISCH GEREEDSCHAP

### ⚠ WAARSCHUWING

Lees alle waarschuwingen en instructies aandachtig door.

*Nalating om de waarschuwingen en instructies op te volgen kan in een elektrische schok, brand en/of ernstig letsel resulteren.*

**Bewaar alle waarschuwingen en aanwijzingen voor eventuele naslag in de toekomst.**

*De term „elektrisch gereedschap” heeft zowel betrekking op elektrisch gereedschap dat via de netvoeding van stroom wordt voorzien als gereedschap dat via een accu (snoerloos) van stroom wordt voorzien.*

#### 1) Veiligheid van de werkplek

- a) **Zorg voor een schone en goed verlichte werkplek.**

*Een rommelige of donkere werkplek verhoogt de kans op ongelukken.*

- b) **Gebruik het elektrisch gereedschap niet in een omgeving met ontvlambare of explosieve vloeistoffen, gassen of stof.**

*Elektrisch gereedschap kan vonken afgeven. Deze vonkjes kunnen stofdeeltjes of gassen doen ontbranden.*

- c) **Houd kinderen en andere omstanders tijdens het gebruik van elektrisch gereedschap uit de buurt.**

*Afleidingen kunnen gevaarlijk zijn.*

#### 2) Elektrische veiligheid

- a) **De stekker van het elektrisch gereedschap moet geschikt zijn voor aansluiting op het stopcontact.**

*De stekker mag op geen enkele manier gemodificeerd worden.*

*Gebruik geen verloopstekker met geaard elektrisch gereedschap.*

*Deugdelijke stekkers en geschikte stopcontacten verminderen het risico op een elektrische schok.*

- b) **Vermijd lichamelijk contact met geaarde oppervlakken zoals leidingen, radiatoren, fornuizen en koelkasten.**

*Wanneer uw lichaam geaard is, loopt u een groter risico op een elektrische schok.*

- c) **Stel het elektrisch gereedschap niet bloot aan regen of vochtige omstandigheden.**

*Het risico op een elektrische schok wordt vergroot wanneer er water in het elektrische gereedschap terecht komt.*

- d) **Behandel het snoer voorzichtig. Gebruik het snoer niet om het elektrisch gereedschap aan te dragen of mee te slepen en gebruik het snoer niet om de stekker uit het stopcontact te trekken. Houd het snoer uit de buurt van warmtebronnen, olie, scherpe randen of bewegende onderdelen.**

*Een beschadigd of verward snoer verhoogt het risico op een elektrische schok.*

- e) **Gebruik buitenshuis een verlengsnoer dat specifiek geschikt is voor het gebruik buiten.**

*Het gebruik van een snoer dat specifiek geschikt is voor gebruik buitenshuis vermindert het risico op een elektrische schok.*

- f) **Als het elektrisch gereedschap in een vochtige omgeving gebruikt moet worden, dient een voeding met aardlekschakelaar te worden gebruikt.**

#### 3) Persoonlijke veiligheid

- a) **Blijf waakzaam, let voortdurend op uw werk en gebruik uw gezond verstand wanneer u elektrisch gereedschap gebruikt.**

*Gebruik geen elektrisch gereedschap wanneer u moe bent of onder invloed van drugs, alcohol of medicijnen.*

*Eén moment van onoplettendheid kan in ernstig lichamelijk letsel resulteren.*

- b) **Gebruik persoonlijke beschermingsmiddelen. Draag altijd oogbescherming.**

*Beschermingsmiddelen zoals stofmaskers, anti-slip veiligheidsschoenen, een helm of gehoorbescherming vermindert het risico op lichamelijk letsel.*

- c) **Voorkom dat het gereedschap per ongeluk kan starten. Controleer of de schakelaar in de uitstand staat voordat u de voeding en/of de accu aansluit, het gereedschap oppakt of gaat dragen.**

*Zorg ervoor dat u tijdens het verplaatsen van het elektrisch gereedschap uw vingers uit de buurt van de schakelaar houdt en sluit de stroombron niet aan terwijl de schakelaar op aan staat om ongelukken te vermijden.*

- d) **Verwijder sleutels en moersleutels uit het gereedschap voordat u het elektrisch gereedschap aanzet.**

*Een (moer-)sleutel die op een bewegend onderdeel van het elektrisch gereedschap bevestigd is kan in lichamelijk letsel resulteren.*

- e) **Reik niet te ver. Zorg ervoor dat u te allen tijde stevig staat en uw evenwicht behoudt.**

*Op deze manier heeft u tijdens een onverwachte situatie meer controle over het elektrisch gereedschap.*

- f) **Draag geschikte kleding. Draag geen loszittende kleding of sieraden. Houd uw haar, kleding en handschoenen uit de buurt van bewegende onderdelen.**

*Loszittende kleding, sieraden en lang haar kunnen in de bewegende onderdelen verstrikt raken.*

- g) **Indien het elektrisch gereedschap van een aansluiting voor stofafzuiging is voorzien, dan dient u ervoor te zorgen dat de stofafzuiging aangesloten en op de juiste manier gebruikt wordt.**

*Het gebruik van stofafzuiging vermindert eventuele stofgerelateerde risico's.*

#### 4) Bediening en onderhoud van elektrisch gereedschap

- a) **Het elektrisch gereedschap mag niet geforceerd worden. Gebruik het juiste gereedschap voor het karwei.**

*U kunt de klus beter en veiliger uitvoeren wanneer u het juiste elektrische gereedschap gebruikt.*

- b) **Gebruik het elektrisch gereedschap niet als de schakelaar niet goed werkt.**

*Elektrisch gereedschap dat niet via de schakelaar bediend kan worden is gevaarlijk en moet onmiddellijk gerepareerd worden.*

- c) **Haal de stekker uit het stopcontact en/of de accu van het elektrisch gereedschap voor u afstellingen verricht, accessoires verwisselt of voordat u het elektrisch gereedschap opbergt.**

*Dergelijke preventieve veiligheidsmaatregelen verminderen het risico dat het elektrisch gereedschap per ongeluk opstart.*

- d) Berg elektrisch gereedschap buiten het bereik van kinderen op en sta niet toe dat personen die niet bekend zijn met het juiste gebruik van het gereedschap of deze voorschriften dit elektrisch gereedschap gebruiken.

*Elektrisch gereedschap is gevaarlijk in onbevoegde handen.*

- e) Het elektrisch gereedschap moet regelmatig onderhouden worden. Controleer het gereedschap op een foutieve uittlijning, vastgelopen of defecte bewegende onderdelen en andere problemen die van invloed zijn op de juiste werking van het gereedschap. Indien het gereedschap defect of beschadigd is moet het gerepareerd worden voordat u het gereedschap opnieuw gebruikt.

*Slecht onderhouden elektrisch gereedschap is verantwoordelijk voor een groot aantal doe-het-zelf ongelukken.*

- f) Houd snijwerktuigen scherp en schoon.

*Goed onderhouden snijwerktuigen met scherpe snijranden lopen minder snel vast en zijn gemakkelijker in het gebruik.*

- g) Elektrisch gereedschap, toebehoren, bits enz. moeten in overeenstemming met deze instructies worden gebruikt, waarbij de werkomstandigheden en het werk dat gedaan moet worden in overweging moeten worden genomen.

*Gebruik van het elektrisch gereedschap voor andere doeleinden dan waarvoor het is bedoeld, kan resulteren in een gevaarlijke situatie.*

- 5) Gebruik en onderhoud van de accu

- a) Herlaad alleen met de lader die door de fabrikant wordt gespecificeerd.

*Een lader die geschikt is voor één bepaald type accu kan brandgevaar veroorzaken bij gebruik met een andere accu.*

- b) Gebruik elektrisch gereedschap alleen met de specifiek daarvoor bestemde accu's.

*Het gebruik van andere accu's kan letsel of brand veroorzaken.*

- c) Wanneer de accu niet in gebruik is, moet u deze uit de buurt houden van andere metalen voorwerpen zoals paperclips, munten, sleutels, spijkers, schroeven of andere kleine metalen voorwerpen die de contacten zouden kortsluiten.

*Kortsluiten van de accucontacten kan brandwonden of brand veroorzaken.*

- d) Bij een verkeerd gebruik kan er vloeistof uit de accu lekken; vermijd elk contact daarmee. Als u dit onverhoopt toch aanraakt, moet u goed met water spoelen. Indien de vloeistof in contact komt met de ogen, moet u ook onmiddellijk medische hulp inroepen.

*Vloeistof die uit de accu lekt kan irritatie en brandwonden veroorzaken.*

- 6) Onderhoud

- a) Het gereedschap mag uitsluitend door bevoegd onderhoudspersoneel worden onderhouden en er mag daarbij uitsluitend gebruik gemaakt worden van identieke vervangingsonderdelen.

*Hierdoor kunt u er op rekenen dat het elektrisch gereedschap veilig blijft.*

### VOORZORGSMATREGELEN

Houd kinderen en kwetsbare personen op een afstand. Het gereedschap moet na gebruik buiten het bereik van kinderen en andere kwetsbare personen worden opgeborgen.

## ACCU DUPLEX SPIJKERAPPARAAT VEILIGHEIDSWAARSCHUWINGEN

1. **Ga er altijd van uit dat het gereedschap geladen is.** Onvoorzichtigheid bij werkzaamheden met het spijkerpistool kunnen resulteren in het onverwacht afschieten van bevestigingsmiddelen en persoonlijk letsel veroorzaken.

2. **Richt het gereedschap niet naar uzelf of naar een andere persoon in de buurt.**

Wanneer het gereedschap per ongeluk wordt bediend, kan dit letsel veroorzaken.

3. **Activeer het gereedschap niet tenzij dit stevig tegen het werkstuk is geplaatst.**

Als het gereedschap niet in contact is met het werkstuk, kan de niet te verkeerde kant op worden geschoten.

4. **Koppel het gereedschap los van de voeding wanneer een spijker vastloopt in het gereedschap.**

Tijdens het verwijderen van een vastgelopen bevestigingsmiddel, kan het spijkerpistool per ongeluk worden ingeschakeld als het is aangesloten.

5. **Ga voorzichtig te werk bij het verwijderen van een vastgelopen niet.**

Het mechanisme kan nog onder druk staan en de niet zou met kracht afgeschoten kunnen worden wanneer u deze uit de vastgelopen positie probeert te verwijderen.

6. **Gebruik dit spijkerpistool niet voor het bevestigen van elektrische kabels.**

Het nietapparaat is niet ontworpen voor de montage van elektrische kabels en kan de isolatie van de kabels beschadigen met een elektrische schok of brand tot gevolg.

## AANVULLENDE VEILIGHEIDSWAARSCHUWINGEN

1. **Veiligheid door correct gebruik.**

Dit pneumatisch gereedschap is ontworpen om spijkers in hout en vergelijkbare materialen te drijven. Gebruik het apparaat alleen voor dit doel.

2. **Wees beducht voor ontsteking- en ontploffingsgevaar.**

Omdat tijdens het spijkeren vonken geslagen kunnen worden, is het gevaarlijk om dit pneumatisch gereedschap te gebruiken in de buurt van lak, verf, benzine, thinner, gasolie, gas, lijmsorten, en vergelijkbaar ontvlambare materialen die door de vonken zouden kunnen ontvlammen of exploderen. Onder geen enkele voorwaarde mag dit pneumatisch gereedschap daarom gebruikt worden in de nabijheid van dergelijke ontvlambare materialen.

3. **Draag altijd uw oogbescherming (veiligheidsbril).**

Draag altijd uw oogbescherming wanneer u met dit pneumatisch gereedschap werkt, en zorg ervoor dat de mensen in uw omgeving hetzelfde doen. De mogelijkheid dat rondvliegende spijkers die niet goed geraakt werden in uw oog terecht komen is een bedreiging voor uw gezichtsvermogen. Oogbescherming is verkrijgbaar in elke gereedschapswinkel. Draag altijd een vorm van oogbescherming wanneer u met dit apparaat werkt. Er zijn speciale maskers of veiligheidsbrillen die over uw bril passen. Werkgevers behoren er op toe te zien dat oogbescherming gedragen wordt op de werkplek.

4. **Bescherm uw hoofd en uw oren.**

Draagt u alstublieft een helm en oorbeschermers als u spijkerwerk doet. Let u er ook op dat de mensen rondom u, afhankelijk van de omstandigheden, hun helmen en oorbeschermers dragen.



### 5. Let op de mensen die dicht bij u werken.

Het zou bijzonder gevaarlijk kunnen zijn als spijkers die niet goed ingeslagen zijn anderen zouden kunnen raken. Let daarom ook altijd op de veiligheid van de mensen rondom u wanneer u met dit pneumatisch gereedschap werkt. Let er altijd op dat er niet iemands lichaam, hand of voet dichtbij de spijker-uitgang is.

### 6. Richt het spijkerapparaat nooit op iemand.



Ga er altijd van uit dat het apparaat geladen is.

Indien het apparaat op personen wordt gericht kunnen ernstige ongelukken worden veroorzaakt, bijvoorbeeld wanneer u per ongeluk het apparaat aanzet. Bij het aansluiten en loskoppelen van de accu, tijdens het laden van spijkers of soortgelijke handelingen, zorg ervoor dat de spijkeruitgang niet naar iemand gericht is (inclusief uzelf). Zelfs wanneer er geen spijkers in het apparaat zitten is het gevaarlijk om het apparaat af te doen gaan terwijl het in de richting van een persoon wijst; probeer dat dus niet. Geen geintjes. Heb respect en ontzag voor het gereedschap waar u mee werkt.

### 7. Controleer de hendel vóór gebruik.

Zorg ervoor dat de hendel goed functioneert. (De hendel kan „Veiligheid” worden genoemd.) Gebruik het spijkerpistool nooit tenzij de hendel goed functioneert, anders kan het spijkerpistool onverwachts een bevestigingsmiddel vernagelen. Verwijder of knoei niet met de hendel, anders wordt de hendel onbruikbaar.

### 8. Keuze van activatiemethode is belangrijk.

Lees en begrijp onderstaande paragraaf „HET GEBRUIK VAN HET SPIJKERPISTOOL” op pagina 88.

### 9. Voordat u dit product gebruikt, dient u ervoor te zorgen dat het goed werkt volgens de inhoud van „Het testen van het spijkerpistool” op pagina 87.

### 10. Gebruik alleen de voorgeschreven spijkers.

Gebruik nooit andere spijkers dan de in deze handleiding beschreven en gespecificeerde.

### 11. Wees voorzichtig bij het aansluiten van de batterij.

Let op de volgende punten om te voorkomen dat het apparaat per ongeluk afgaat wanneer u de batterij bevestigt en spijkers laadt.

- Raak de trekker niet aan.
- Laat de kop van het apparaat niet in contact komen met enig oppervlak.
- Houd de kop van het apparaat naar beneden gericht. Volg bovenstaande instructies zorgvuldig op en let er altijd op dat er zich geen lichaamsdelen, handen of benen voor de spijker-uitgang bevinden.

### 12. Houd niet achteloos uw vinger aan de trekker.

Breng uw vinger alleen aan de trekker wanneer u inderdaad gaat spijkeren. Als u dit pneumatisch gereedschap draagt, of u geeft het aan iemand anders met uw vinger aan de trekker, kunt u per ongeluk een spijker afschieten en een ongeval veroorzaken.

### 13. Druk de spijker-uitgang stevig tegen het te spijkeren materiaal.

Druk de spijker-uitgang stevig tegen het te spijkeren materiaal wanneer u gaat spijkeren. De spijkers kunnen terugkaatsen als u de spijker-uitgang niet goed houdt.

### 14. Houd handen en voeten weg van de kop van het apparaat wanneer er gespijkerd wordt.



Het kan ernstige gevolgen hebben wanneer een spijker per ongeluk een hand of voet raakt.

### 15. Wees bedacht op de terugslag van het pneumatisch gereedschap.

Breng uw hoofd of andere lichaamsdelen niet dicht bij de bovenkant van het apparaat terwijl het in werking is. Dit is gevaarlijk omdat het apparaat een krachtige terugslag kan geven als bijvoorbeeld de spijker die wordt ingedreven een oude spijker of een knoest in het hout raakt.

### 16. Wees voorzichtig met dubbel afschieten door terugslag.

Als de hendel per ongeluk opnieuw in contact komt met het werkstuk na terugslag, wordt een ongewenste bevestiging vernageld.

Om dit ongewenste dubbel afschieten te voorkomen,

- Intermittierende bediening (trekker afvuren)
  - 1) Stel het schakelbedieningsapparaat in op VOLLEDIG OPEENVOLGENDE BEDIENINGSMECHANISME.
  - 2) Haal de trekker snel en stevig over.
- Continue bediening (Hendel afvuren)
  - 1) Druk het spijkerpistool niet met overdreven kracht tegen het hout.
  - 2) Scheid het nagelpistool van het hout bij terugslag na het bevestigen.

### 17. Wees voorzichtig met bevestigingsmiddelen nadat u ze erin heeft geslagen.

De koppen van de bevestigingsmiddelen steken uit het oppervlak van het werkstuk omdat het duplexbevestigingsmiddelen zijn.

### 18. Sla geen bevestigingsmiddelen in andere materialen dan hout.

Als er bevestigingsmiddelen in harde materialen zoals metaal worden geslagen, kunnen de bevestigingsmiddelen breken en iemand verwonden.

### 19. Wees voorzichtig wanneer u dun plaatmateriaal of de hoeken van een stuk hout gaat spijkeren.

Wanneer u dun plaatmateriaal spijkt, kunnen de spijkers er dwars doorheen vliegen, wat ook kan gebeuren als u de hoek van een stuk hout spijkt en de spijker afketst. In dergelijke gevallen dient u ervoor te zorgen dat er zich niemand (en ook geen handen, voeten e.d.) achter het dunne plaatmateriaal of naast het hout dat u wilt spijkeren bevindt.

### 20. Tegelijkertijd spijkeren aan beide zijden van een wand is gevaarlijk.

Onder geen enkele voorwaarde mag u aan beide zijden van een wand samen met iemand anders staan te spijkeren. Dit kan bijzonder gevaarlijk zijn daar de spijkers door de wand kunnen dringen en zo verwondingen kunnen veroorzaken.

### 21. Gebruik het gereedschap niet op stellingen, ladders.

Het gereedschap mag niet worden gebruikt in bijvoorbeeld de volgende gevallen:

- wanneer u van de ene spijkerplaats naar de andere moet via een steiger, trap, ladder of via dergelijke constructies, bijv. lattenwerk,
- dichtmaken van dozen of kratten,
- vastzetten van veiligheidssystemen voor het vervoer enz. op voertuigen en wagons

### 22. Verwijder alle resterende bevestigingen en de accu uit het spijkerpistool wanneer:

- 1) u bezig bent met inspectie en onderhoud;
- 2) u controleert op goede werking van hendel en trekker;
- 3) verhelpen van een verstopping;
- 4) het apparaat niet in gebruik is;
- 5) u uw werkgebied verlaat;
- 6) u het naar een andere locatie verplaatst; en
- 7) u het aan een ander geeft.

Probeer het apparaat nooit te repareren of een storing te verhelpen als u de accu en de resterende bevestigingen niet hebt verwijderd van het spijkerpistool.

Het spijkerpistool mag nooit zonder toezicht worden achtergelaten aangezien mensen die niet bekend zijn met het apparaat, het misschien gebruiken en zichzelf kunnen verwonden.

23. **Verwijder de accu uit het spijkerpistool wanneer:**
  - 1) u spijkers laadt;
  - 2) u aan de stelschroef draait.
24. **Dit apparaat dient te worden gebruikt in een omgeving met een temperatuur tussen de 0°C en 40°C. Het apparaat raakt mogelijk defect bij gebruik onder 0°C of boven 40°C.**
25. **Laad de batterij bij een temperatuur van 0–40°C.**

Een temperatuur van onder 0°C kan overlading veroorzaken, hetgeen gevaarlijk kan zijn. De batterij kan niet bij een temperatuur van boven de 40°C geladen worden.

De meest geschikte temperatuur is tussen de 20–25°C.
26. **Gebruik de oplader niet continu.**

Wacht ongeveer 15 minuten voordat met het laden van een andere batterij begonnen wordt.
27. **Vorkom dat stof of vuil in de aansluitopening van de batterij terecht komt.**
28. **Demonteer de oplaadbare batterij of oplader niet.**
29. **Vorkom kortsluiting van de oplaadbare batterij.**

Kortsluiting kan resulteren in oververhitting. Dit kan schade of brandgevaar opleveren.
30. **Gooi de batterij niet in het vuur.**

Een brandende batterij kan ontploffen.
31. **Het gebruik van een uitgewerkte batterij zal de oplader beschadigen.**
32. **Breng de batterij naar de dealer waar deze gekocht werd, nadat deze na oplading onvoldoende kracht heeft voor praktisch gebruik.**

Gooi een uitgewerkte batterij niet weg.
33. **Steek nooit een voorwerp in de ventilatie-openingen van de oplader.**

Als een voorwerp of ontvlambaar materiaal in de ventilatie-openingen van de oplader wordt gestoken, kan dit resulteren in een elektrische schok of beschadiging aan de oplader.
34. **Laat NOOIT magneten (of soortgelijke magnetische apparaten) in de buurt van het spijkerpistool, want het apparaat heeft een magnetische sensor.**

Als u dit wel doet, zal dit leiden tot een storing of risico op letsel door verkeerd gebruik.
35. **De machine laten rusten na continu werk.**
36. **Het elektrisch gereedschap is uitgerust met een temperatuurbeveiligingscircuit om de motor te beschermen. Ononderbroken werk kan de temperatuur van de machine doen stijgen, waardoor het temperatuurbeveiligingscircuit wordt geactiveerd en de bediening automatisch wordt gestopt. Indien dit gebeurt, laat u het elektrisch gereedschap afkoelen voordat u het opnieuw gebruikt.**
37. **Dit product kan stoppen met werken als er een storing is gedetecteerd. In dergelijke gevallen, controleer dan de items onder „PROBLEEMOPLOSSING” op pagina 92.**
38. **Stel het bedieningspaneel niet bloot aan schokken en breek het niet. Dit kan leiden tot een storing.**

## OPMERKINGEN BIJ GEBRUIK LITHIUM-ION BATTERIJ

De lithium-ion accu is voorzien van een beschermingsfunctie die volledige ontlading van de accu voorkomt waardoor de levensduur wordt verlengd.

In geval 1 t/m 3 hieronder kan de motor tijdens het gebruik van het product tot stilstand komen, zelfs wanneer u de schakelaar ingedrukt houdt. Dit geeft geen probleem met het product aan maar wordt veroorzaakt door de beschermingsfunctie.

1. De motor komt tot stilstand wanneer de accu leeg is. De accu moet in dit geval onmiddellijk opgeladen worden.
2. De motor kan tot stilstand komen wanneer het gereedschap overbelast wordt. Laat de schakelaar in dit geval onmiddellijk los en verhelp de oorzaak van de overbelasting. Wanneer u het probleem verholpen heeft kunt u het gereedschap opnieuw gebruiken.
3. Wanneer de accu oververhit is door overbelasting, kan het zijn dat de accu niet meer werkt. In dit geval moet u de accu niet verder gebruiken, maar deze eerst laten afkoelen. Wanneer u het probleem verholpen heeft kunt u de accu opnieuw gebruiken.

Gelieve eveneens aandacht te schenken aan volgende waarschuwing en aandachtspunt.

### WAARSCHUWING

Om acculekken, het opwekken van warmte, rookontwikkeling, explosie en ontsteking bijtijds te vermijden, moet u de volgende voorzorgsmaatregelen nemen.

1. Zorg ervoor dat er zich geen spaanders en stof op de accu ophopen.
  - Zorg er tijdens de werkzaamheden voor dat er geen spaanders en stof op de accu kunnen vallen.
  - Zorg ervoor dat de spaanders en het stof die tijdens het werk op het elektrisch gereedschap vallen zich niet op de accu ophopen.
  - Bewaar een ongebruikte accu niet op een plaats waar deze aan spaanders en stof wordt blootgesteld.
  - Verwijder alle spaanders en stof van een accu voordat u hem opbergt en bewaar de accu niet op dezelfde plek als metalen onderdelen (schroeven, spijkers, enz.).
2. Doorboor de accu niet met een scherp voorwerp, zoals een nagel, klop er niet op met een hamer, stap niet op de accu, gooi er niet mee en stel hem niet bloot aan zware fysieke schokken.
3. Gebruik geen zichtbare beschadigde of vervormde accu.
4. Gebruik de accu niet met een omgekeerde polariteit.
5. Sluit hem niet rechtstreeks aan op het stopcontact of op de sigarettenaansteker in een auto.
6. Gebruik de accu niet voor andere doeleinden dan de in deze gebruiksaanwijzing genoemde.
7. Wanneer de accu niet kan worden opgeladen, zelfs nadat de specifieke oplaadtijd verstreken is, moet u onmiddellijk stoppen met het opladen.
8. Zorg ervoor dat de accu niet te heet wordt of onder te grote druk komt te staan en stel hem niet aan deze omstandigheden bloot, zoals in een magnetron, droger of een hogedrukcontainer.
9. Houd de accu onmiddellijk uit de buurt van vuur nadat er een lek of vieze geur is vastgesteld.
10. Gebruik de accu niet op een plek waar een grote statische elektriciteit wordt opgewekt.
11. In geval van een acculek, vieze geur, warmteontwikkeling, verkleuring of vervorming, of iets abnormaals tijdens het gebruik, het opladen of de opslag, moet u de accu onmiddellijk uit het gereedschap of de lader halen en moet u het gebruik ervan stoppen.

12. Dompel de batterij niet onder of laat geen vloeistoffen erin vloeien. Binnendringen van geleidende vloeistof, zoals water, kan schade veroorzaken, met brand of een explosie tot gevolg. Bewaar de batterij op een koele, droge plaats, uit de buurt van explosieve en licht ontvlambare voorwerpen. Vermijd omgevingen met bijtend gas.

**LET OP**

1. Wanneer u de lekkende vloeistof uit de accu in de ogen krijgt, wrijf dan niet in de ogen, maar was ze goed uit met zoet en schoon water, zoals kraanwater en roep er onmiddellijk een dokter bij.  
Indien u geen behandeling krijgt, kan de vloeistof oogproblemen veroorzaken.
2. Wanneer de vloeistof op uw huid of kleding lekt, moet u ze onmiddellijk goed wassen met schoon water, zoals kraanwater.  
De kans bestaat dat dit huidirritatie veroorzaakt.
3. Wanneer u roest, een vieze geur, oververhitting, verkleuring, vervorming en/of andere onregelmatigheden vaststelt wanneer u de accu voor de eerste keer gebruikt, gebruik hem dan niet verder, maar retourneer de accu aan uw leverancier of verkoper.

**WAARSCHUWING**

Als er een geleidende vreemde stof op de contacten van de lithium-ionaccu terecht komt, kan de accu worden kortgesloten, waardoor brand kan ontstaan. Wanneer u de lithium-ionaccu bewaart, dient u de volgende regels in acht te nemen

- Plaats geen geleidende stoffen, spijkers en draden zoals ijzer- en koperdraad in de opslagdoos.
- Plaats de accu in het gereedschap of bevestig het accudeksel stevig voor opslag tot u de ventilator niet meer ziet om kortsluiting te voorkomen.

**BETREFFENDE TRANSPORT VAN LITHIUM-ION ACCU**

Neem bij transport van een lithium-ion accu de volgende voorzorgsmaatregelen in acht.

**WAARSCHUWING**

Stel het transportbedrijf op de hoogte dat er een lithium-ion accu wordt vervoerd, vermeld het vermogen en volg de instructies van het transportbedrijf bij het regelen van vervoer.

- Lithium-ion accu's die een uitgangsvermogen van 100 Wh overschrijden worden beschouwd als gevaarlijke goederen binnen de vrachtgoederenclassificatie en vereisen speciale procedures.
- Voor internationaal transport, moet u voldoen aan internationale wetgeving en wetten en voorschriften van het land van bestemming.

Uitgangsvermogen  
□□□Wh  
2 tot 3 cijferig nummer

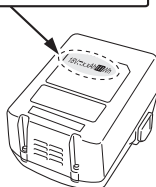
**VOORZORGSMAATREGELEN AANSLUITING USB-APPARAAT (ALLEEN MET UC18YSL3 OPLADER)**

Wanneer een onverwacht probleem optreedt, kunnen de gegevens in een USB-apparaat, aangesloten op dit product, beschadigd raken of verloren gaan. Zorg er altijd voor dat er een back-up wordt gemaakt van gegevens op het USB-apparaat voor gebruik met dit apparaat.

Houd er rekening mee dat ons bedrijf geen enkele verantwoordelijkheid accepteert voor op een USB-apparaat opgeslagen gegevens die beschadigd of verloren zijn, noch voor schade dat zich voor kan doen aan een aangesloten apparaat.

**WAARSCHUWING**

- Voor gebruik, controleer de verbonden USB kabel voor enige defecten of beschadigingen.  
Bij gebruik van een kapotte of beschadigde USB kabel kan er rook uitstoot of ontbranding ontstaan.
- Wanneer het product niet wordt gebruikt, bedek de USB poort dan met de rubberen bedekking.  
Ophoping van stof etc. in de USB poort kan rook uitstoot of ontbranding veroorzaken.

**OPMERKING**

- Er kan een soms een pauze zijn gedurende het opladen van de USB.
- Wanneer een USB apparaat niet wordt opgeladen, verwijder het USB apparaat van de oplader.  
Doet u dit niet, dan kan de levensduur van de batterij afnemen, maar dit kan ook onverwachte ongelukken als gevolg hebben.
- Het kan zijn dat sommige USB-apparaten niet kunnen worden opgeladen, afhankelijk van het type apparaat.

**NAMEN VAN ONDERDELEN (Afb. 1–Afb. 26)**

①	Afdekking bovenkant
②	Trekker
③	Schietkop (uitgang)
④	Hendel
⑤	Spijkerdoseerder (A)
⑥	Spijkerdoseerder
⑦	Magazijn
⑧	Haak
⑨	Accu
⑩	Vergrendelingshendel
⑪	Handgreep
⑫	Informatieindicator
⑬	Vernagel-schakelbediening
⑭	Stroomindicator
⑮	Aan/uit-schakelaar
⑯	Vernagel- bedieningsindicator
⑰	Nagels
⑱	Regelaar





# Nederlands



19	Haakplaat
20	Indicatieschakelaar resterende acculading
21	Indicatielampje resterende acculading
22	Beeldscherm

## SYMBOLEN







### WAARSCHUWING

Hieronder staan symbolen afgebeeld die van toepassing zijn op deze machine. U moet de betekenis hiervan begrijpen voor u de machine gaat gebruiken.

	NR3675DD: Accu duplex spijkerapparaat
	Om het risico op verwondingen te verminderen, moet de gebruiker de instructiehandleiding lezen.
	Alleen voor EU-landen Geef elektrisch gereedschap niet met het huisvuil mee! Volgens de Europese richtlijn 2012/19/EU inzake oude elektrische en elektronische apparaten en de toepassing daarvan binnen de nationale wetgeving, dient gebruikt elektrisch gereedschap gescheiden te worden ingezameld en te worden afgevoerd naar een recyclebedrijf dat voldoet aan de geldende milieu-eisen.
	Gelijkstroom
	AAN zetten
	UIT zetten
	Koppel de accu los
	Aan/uit-schakelaar
	UIT schakelen
	AAN schakelen Stroomindicator: Licht groen op
	Vernagel-schakelbediening
	VOLLEDIG OPEENVOLGEND BEDIENINGSMECHANISME
	VOLLEDIG OPEENVOLGEND BEDIENINGSMECHANISME-modus Vernagel- bedieningsindicator: Licht blauw op
	CONTACT BEDIENINGSMECHANISME
	CONTACT BEDIENINGSMECHANISME-modus Vernagel- bedieningsindicator: Blauw knipperen

	Trekker vergrendeld
	Trekker ontgrendeld
	De resterende accucapaciteit is nagenoeg uitgeput. Laad de batterij zo snel mogelijk op. Informatieindicator: 1 LED (rood) knippert
	Neem contact op met HiKOKI voor inspectie. Informatieindicator: 2 LED's knipperen oranje, na 10 seconden, schakel automatisch het apparaat uit.
	Ondiepe kant
	Diepe kant
	Waarschuwing
	Verboden handeling

### Accu

	LED-lampjes De resterende accucapaciteit is meer dan 75%.
	LED-lampjes De resterende accucapaciteit is 50-75%.
	LED-lampjes De resterende accucapaciteit is 25-50%.
	LED-lampjes De resterende accucapaciteit is minder dan 25%.
	Knippert De resterende accucapaciteit is nagenoeg uitgeput. Laad de accu zo spoedig mogelijk opnieuw op.
	Knippert Uitgangsvermogen onderbroken wegens hoge temperatuur. Verwijder de accu uit het gereedschap en laat de accu volledig afkoelen.
	Knippert Uitgangsvermogen onderbroken vanwege storing of uitval. De accu kan de oorzaak van het probleem zijn, dus neemt u contact op met uw dealer.

**TECHNISCHE GEGEVENS**

## 1. Accu duplex spijkerapparaat

Model		NR3675DD
Motor		DC Borstelloos
Geschikte Spijker		ø3,3 mm Zie Afb.
Geschikte spijkerlengte		45 mm tot 75 mm
Spijker laadcapaciteit [spijkers]		35
Afschietmodus		Volledig opeenvolgend/Contact (selecteerbaar)
Cyclussnelheid	[spijkers/seconde]	2 (onderbroken)
Accu	Model	BSL36A18
	Type	Li-ion batterij
	Spanning	DC 36 V / 18 V
Gewicht*		4,9–5,2 kg
Afmeting Hoogte x Lengte x Breedte		352 mm x 342 mm x 137 mm

\* Volgens EPTA-procedure 01/2014

Afhankelijk van de aangesloten batterij. Het zwaarste gewicht wordt gemeten met BSL36B18 (afzonderlijk verkrijgbaar).

## 2. Acculader

Model	UC18YSL3
Oplaadspanning	DC 14,4 – 18 V
Gewicht	0,6 kg

**OPMERKING**

Op grond van h et voortdurende research en ontwikkelingsprogramma van HiKOKI kunnen de hierin genoemde technische gegevens zonder voorafgaande kennisgeving worden gewijzigd.

## SPIJKERSELECTIE

### WAARSCHUWING

Gebruik alleen de originele HIKOKI spijkers voor de NR3675DD. Het gebruik van andere spijkers kan resulteren in een defect aan het gereedschap en/of een defect van de spijker, wat kan leiden tot ernstig letsel.

Kies een geschikte spijker op de Afbeelding. Spijkers die niet op de Afbeelding staan kunnen niet gebruikt worden in dit apparaat.

Het gebruik van andere spijkers kan leiden tot het slecht functioneren van het gereedschap, met ernstig letsel als gevolg.

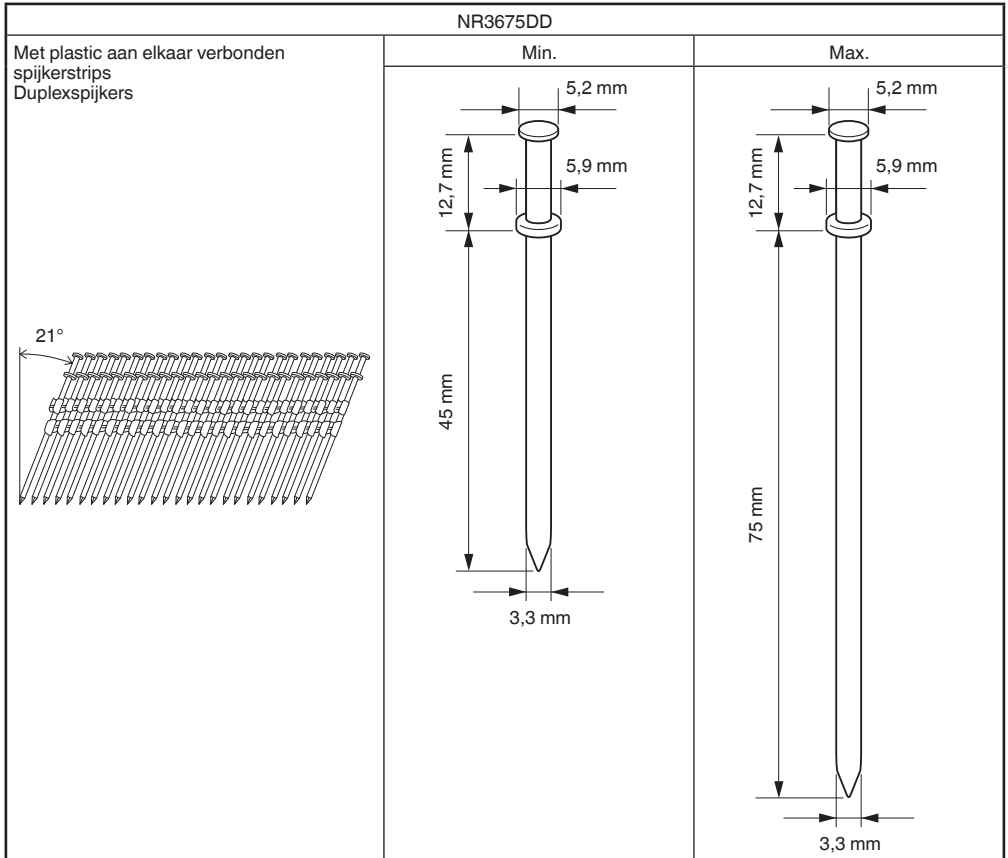

## STANDAARD TOEBEHOREN

Naast het hoofdtoestel (1 toestel), bevat de verpakking de accessoires die vermeld staan op bladzijde 2.

De standaard toebehoren kunnen zonder nadere aankondiging gewijzigd worden.

## TOEPASSINGEN

- Betonbekisting

## OPLADEN

Voor het gebruik van het elektrisch gereedschap dient de accu als volgt opgeladen te worden.

1. **Sluit het netsnoer van de acculader aan op het stopcontact.**

Wanneer de stekker van de acculader verbonden wordt met een houder, zal het laadindicatielampje rood knipperen (met tussenpozen van 1 seconde).

2. **Steek de batterij in de acculader.**

Steek de accu stevig in de acculader zoals u kunt zien op **Afb. 3** (op pagina 3).



**3. Opladen**

Wanneer er een accu in de acculader wordt gedaan, zal het laadindicatielampje blauw knipperen.

Wanneer de accu volledig is opgeladen, zal het laadindicatielampje groen oplichten. (Zie **Tabel 1**)

(1) Aanduiding van het laadindicatielampje

De aanduidingen van het laadindicatielampje zijn zoals aangegeven in **Tabel 1**, al naar gelang de toestand van de accu of de acculader.

**Tabel 1**

Aanduidingen van het laadindicatielampje			
Laad indicatielamp (ROOD/ BLAUW/ GROEN/ PAARS)	Voor het opladen	Knippert (ROOD) Licht ongeveer 0,5 seconde op. Licht niet op ongeveer 0,5 seconde lang. (0,5 seconde lang uit)	Aansluiten op de stroombron.
	Tijdens het opladen	Knippert (BLAUW) Licht ongeveer 0,5 seconde op. Licht ongeveer 1 seconde niet op. (uit voor 1 seconde)	Batterijcapaciteit is onder de 50%
		Knippert (BLAUW) Licht ongeveer 1 seconde op. Licht niet op ongeveer 0,5 seconde lang. (0,5 seconde lang uit)	Batterijcapaciteit is onder de 80%
		Licht op (BLAUW) Blijft branden	Batterijcapaciteit is meer dan 80%
	Opladen klaar	Licht op (GROEN) Blijft branden (Continu zoemer geluid: ongeveer 6 seconden)	
	Oververhitting uit (standby)	Knippert (ROOD) Licht ongeveer 0,3 seconde op. Licht niet op ongeveer 0,3 seconde lang. (0,3 seconde lang uit)	De accu is oververhit. De accu kan niet opgeladen worden. (Het opladen wordt hervat wanneer de accu is afgekoeld).
	Opladen onmogelijk	Knippert snel (PAARS) Licht ongeveer 0,1 seconde op. Licht ongeveer 0,1 seconde niet op. (0,1 seconde lang uit)	Er is iets mis met de accu of met de acculader

(2) Over de temperatuur en de oplaadtijd van de accu.

De temperaturen en bijbehorende oplaadtijden worden gegeven in **Tabel 2**

**Tabel 2**

		Acculader	UC18YSL3				
Accu	Type batterij	Li-ion					
	Geschikte temperatuur voor het opladen	0°C – 50°C					
	Oplaadspanning	V	14,4		18		
	Oplaadtijd, ongeveer (bij 20°C)	min	BSL14xx serie		BSL18xx serie		Multivolt serie
			(4 cellen)	(8 cellen)	(5 cellen)	(10 cellen)	(10 cellen)
		BSL1415S : 15 BSL1415 : 15 BSL1415X : 15 BSL1420 : 20 BSL1425 : 25 BSL1430C : 30	BSL1430 : 20 BSL1440 : 26 BSL1450 : 32 BSL1460 : 38	BSL1815S : 15 BSL1815 : 15 BSL1815X : 15 BSL1820 : 20 BSL1820M : 20 BSL1825 : 25 BSL1830C : 30 BSL1850C : 32	BSL1830 : 20 BSL1840 : 26 BSL1850 : 32 BSL1860 : 38	BSL36A18 : 32 BSL36B18 : 52	
USB	Oplaadspanning	V	5				
	Laadstroom	A	2				

# Nederlands

## OPMERKING

De oplaadtijd hangt mede af van de omgevingstemperatuur en het voltage van de stroombron.

### 4. Haal de stekker van het netsnoer van de acculader uit het stopcontact.

### 5. Houd de acculader stevig vast en trek de accu eruit.

## OPMERKING

U moet de accu na het laden uit de acculader halen en op een veilige plek bewaren.

### Betreffende elektrisch ontladen in het geval van nieuwe batterijen, enz.

Als de chemische substantie van nieuwe batterijen en batterijen die niet gedurende een lange periode niet zijn gebruikt niet geactiveerd is, zal de stroomopbrengst mogelijk niet laag zijn het eerste en tweede gebruik. Dit is een tijdelijk fenomeen en de normale tijd benodigd voor het opladen zal worden hersteld door de batterijen 2-3 keer op te laden.

### De gebruiksduur van de batterijen verlengen.

- (1) Laad de batterijen op voordat ze volledig uitgeput raken. Wanneer u merkt dat de kracht van het gereedschap zwakker wordt, stop het gebruik van het gereedschap dan en laad de batterij op. Als u het gereedschap blijft gebruiken en de elektrische voeding uitput, kan de batterij beschadigd raken en wordt zal de levensduur verminderen.
- (2) Vermijd opladen bij hoge temperaturen. Een oplaadbare batterij zal direct na gebruik heet zijn. Als een dergelijke batterij direct na gebruik wordt opgeladen, zal de inwendige chemische substantie verslechteren en zal de levensduur van de batterij afnemen. Laat de batterij en laad deze op nadat het een tijdje is afgekoeld.

## LET OP

- Als de accu wordt opgeladen terwijl deze warm is omdat de accu langere tijd op een plaats lag die werd blootgesteld aan direct zonlicht of omdat de accu zojuist is gebruikt, kan het laadindicatielampje van de acculader 0,3 seconde lang oplichten, dan 0,3 seconde niet oplichten (0,3 seconde uit). In dat geval moet u de accu eerst laten afkoelen voordat u met opladen begint.
- Wanneer het laadindicatielampje snel knippert (elke 0,2 seconde), moet u controleren of er verontreinigingen zijn in de accu-aansluiting van de acculader en deze verwijderen als dat het geval is. Als er geen verontreinigingen zijn, is het mogelijk dat de accu of de acculader defect is. Breng deze dan naar een officieel servicecentrum.
- Aangezien de ingebouwde microcomputer ongeveer 3 seconden nodig heeft om vast te stellen dat de accu die met de UC18YSL3 wordt opgeladen eruit is genomen, moet u minimaal 3 seconden wachten voordat u de accu opnieuw in de acculader plaatst om het opladen te hervatten. Als u de accu terugplaatst voordat er 3 seconden zijn verstreken, is het mogelijk dat de accu niet correct wordt opgeladen.

## VOOR GEBRUIK

Handeling	Afbeelding	Bladzijde
Verwijderen en aanbrengen van de accu	2	3
Opladen	3	3
Een USB-apparaat opladen via een stopcontact	23-a	7

Een USB-apparaat en accu opladen via een stopcontact	23-b	7
Een USB-apparaat opladen	24	7
Wanneer het opladen van het USB-apparaat is voltooid	25	7
Indicator resterende acculading (Accu: BSL36A18)	26	7
Selecteren van accessoires	—	8

### 1. Het bedienen van het bedieningspaneel

#### (1) Aan/uit schakelaar AAN (zie **afb. 4**)

In het geval van „Aan/Uit- schakelaar UIT”, houdt u de aan/uit schakelaar langer dan 1 seconde ingedrukt, vervolgens licht de spanningsindicator groen op.

## OPMERKING

Druk niet op de hendel en/of trek niet aan de trekker tijdens het schakelen van de hoofdschakelaar op AAN. Anders wordt de aan/uit-schakelaar niet op AAN gezet.

[Automatisch uitschakelen]

Wanneer de stroom wordt ingeschakeld maar het spijkerpistool gedurende 30 minuten niet wordt gebruikt, wordt het automatisch uitschakeld. Om het weer aan te zetten, drukt u op de aan/uit-schakelaar.

## WAARSCHUWING

Laat het spijkerpistool nooit liggen met de stroom aan. Dit kan leiden tot een ongeval.

#### (2) Aan/uit schakelaar UIT (zie **afb. 4**)

In het geval van „Aan/Uit- schakelaar AAN”, houdt u de aan/uit schakelaar langer dan 1 seconde ingedrukt, vervolgens gaat de spanningsindicator uit.

In het geval van „de aan/uit schakelaar AAN”, zijn functies hieronder actief.

#### (3) Selecteer vernagel- bedieningsmodus

(Volledige opeenvolgende bediening/Contactbediening) Na het inschakelen van de aan/uit schakelaar, stel altijd de volledig opeenvolgende bedieningsmodus als eerste in werking. (Vernagel- bedieningsindicator licht in het blauw op.) (Zie **Afb. 5**)

Om de vernagel- bedieningsmodus te veranderen, druk eenmaal op de Vernagel-bediensknop. Elke keer dat u drukt, verandert de modus tussen „Vol opeenvolgend” en „Contact”. (Zie **Afb. 6**)

Licht (Blauw):

VOLLEDIG OPEENVOLGEND  
BEDIENINGSMECHANISME,

Knipperend (Blauw):



CONTACT BEDIENINGSMECHANISME

#### (4) Controleer het resterende vermogen van de accu

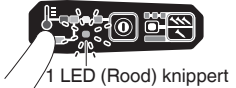
De informatieindicator toont het resterende accuniveau aan de hand van de status van het ledlampje zoals hieronder getoond.



Indicatorstatus	
	De resterende accucapaciteit is nagenoeg uitgeput. Laad de batterij zo snel mogelijk op.

- (5) Informatieindicator  
In het geval van een storing, geven de LED-lampjes het volgende aan.

<p>Indicatorstatus</p>  <p>2 LED's (Rood) knipperen 2 LED-lampen knipperen met een interval.</p> <ul style="list-style-type: none"> <li>In te warme toestand, knipper met 0,5 seconde interval.</li> <li>In te koude toestand, knipper met 0,25 seconde interval.</li> </ul> <p>Na 10 seconden schakelen de LED-lampen en het apparaat automatisch uit.</p>	<p>De machine is te koud (onder -5°C) of te heet. Laat het spijkerpistool goed afkoelen of opwarmen in de juiste omstandigheden.</p>
 <p>2 LED's knipperen oranje, schakel na ongeveer 10 seconden automatisch het apparaat uit.</p>	<p>Neem voor inspectie contact op met HiKOKI.</p>

## 2. Trekker vergrendelingsmechanisme (zie afb. 7)

### WAARSCHUWING

Zorg ervoor dat de trekker vergrendeld is wanneer u geen spijkers vernagelt. Dit spijkerpistool heeft een vergrendelingsmechanisme om te voorkomen dat spijkers worden afgeschoten. Stel de vergrendelingschakelaar in op de  positie om de trekker te vergrendelen. Schuif de vergrendelingschakelaar naar de  positie vergrendelen wanneer het spijkerpistool moet worden gebruikt, en in de  stand wanneer deze niet in gebruik is.

## 3. Het testen van het spijkerpistool

### WAARSCHUWING

- Zorg ervoor dat de trekker vergrendeld is wanneer u geen spijkers vernagelt. (Zie **Afb. 7**)
- Gebruik geen spijkerpistool als de hendel niet naar behoren werkt. De machine maakt gebruik van een preventief mechanisme voor de onbelaste werking. De machine raakt in een toestand waarin de hendel niet omhoog kan worden geduwd. Dit gebeurt wanneer het magazijn niet is geladen met spijkers of wanneer het resterende aantal spijkers minder dan 6 wordt.

### LET OP

Zorg ervoor dat u de top van de hendel niet op het hout gooit.

Voordat u begint met het vernagelen, test het spijkerpistool door gebruik te maken van onderstaande checklist. Voer deze testen uit in de volgende volgorde.

Als er abnormale werking optreedt, stop dan met het gebruik van het spijkerpistool en neem contact op met een door HiKOKI erkend servicecentrum.

- (1) VERWIJDER ALLE SPIJKERS EN DE ACCU VAN HET SPIJKERPISTOOL.

ALLE SCHROEVEN DIENEN TE WORDEN VASTGEDRAAID.

DE HENDEL EN TREKKER MOETEN SOEPEL BEWEGEN bij het terugtrekken van de spijkerdoseerder.

- (2) Installeren van de accu.  
Bedien de hendel of trekker niet tijdens het installeren van de accu. (Zie **Afb. 2**)

- (3) Zet de aan/uit-knop aan. (Zie **Afb. 1**)  
Schakel het apparaat in door de aan/uit-knop gedurende meer dan 1 seconde ingedrukt te houden. Controleer of de aan/uit-indicator groen oplicht en de vernagel- bedieningsindicator blauw oplicht. (VOLLEDIG OPEENVOLGENDE BEDIENINGSMECHANISME)

### OPMERKING

Druk niet op de hendel en/of trek niet aan de trekker tijdens het schakelen van de hoofdschakelaar op AAN. Anders wordt de aan/uit-schakelaar niet op AAN gezet.

[Automatisch uitschakelen]

Wanneer de stroom wordt ingeschakeld maar het spijkerpistool gedurende 30 minuten niet wordt gebruikt, wordt het automatisch uitgeschakeld. Om het weer aan te zetten, drukt u op de aan/uit-schakelaar.

### WAARSCHUWING

Laat het spijkerpistool nooit liggen met de stroom aan. Dit kan leiden tot een ongeval.

Vernagel- bedieningsindicator

Licht (Blauw):

VOLLEDIG OPEENVOLGENDE BEDIENINGSMECHANISME,

Knipperend (Blauw):

CONTACT BEDIENINGSMECHANISME

Controleer of de informatieindicator niet knippert.

Als de informatieindicator rood knippert, heeft de accu niet genoeg stroom en moet deze worden opgeladen.

- (4) Haal uw vinger van de trekker af en druk de hendel tegen het werkstuk met het terugtrekken van de spijkerdoseerder.

HET SPIJKERPISTOOL MAG NIET IN WERKING TREDEN.

- (5) Scheid de hendel van het werkstuk. Vervolgens richt u het spijkerpistool naar beneden door de spijkerdoseerder terug te trekken, trekt u aan de trekker en wacht u voor tenminste 5 seconden in deze positie.

HET SPIJKERPISTOOL MAG NIET IN WERKING TREDEN.

- (6) ① U moet, zonder de trekker aan te raken, de hendel tegen het werkstuk drukken door de spijkerdoseerder terug te trekken. Haal vervolgens de trekker over.

HET SPIJKERPISTOOL MOET IN WERKING TREDEN.

② Houd de trekker naar achteren en druk de hendel weer tegen het werkstuk aan.

HET SPIJKERPISTOOL MAG NIET IN WERKING TREDEN.

③ Haal de vinger weg van de trekker. Vervolgens ① is deze weer in werking.

HET SPIJKERPISTOOL MOET IN WERKING TREDEN.

- (7) Scheid de hendel van het werkstuk, haal de trekker over. Druk de hendel binnen 2 seconden tegen het werkstuk.

HET SPIJKERPISTOOL MAG NIET IN WERKING TREDEN.

## Nederlands

- (8) Stel de vernagel- bedieningsindicator in op knipperend AAN-modus. (CONTACT BEDIENINGSMECHANISME)  
Druk eenmaal op de vernagel-schakelbediening, zorg ervoor dat de indicator blauw knippert.  
Scheid de hendel van het werkstuk, haal de trekker over.  
Druk de hendel binnen 2 seconden tegen het werkstuk.

HET SPIJKERPISTOOL MOET IN WERKING TREDEN.

- (9) Als er geen abnormale werking wordt vastgesteld, mag u spijkers in het spijkerpistool laden.  
Vernagel spijkers in het werkstuk die van hetzelfde type zijn die in de werkelijke applicatie worden gebruikt.

HET SPIJKERPISTOOL MOET OP JUISTE WIJZE IN WERKING TREDEN.

### 4. Controleren van de werking van de veiligheidshendel WAARSCHUWING

Zorg ervoor dat de trekker vergrendeld is wanneer u geen spijkers vernagelt.

Zorg dat de trekker geblokkeerd is en de accu uit het elektrisch gereedschap is verwijderd wanneer u de werking van de veiligheidshendel controleert.

Controleer of de veiligheidshendel soepel schuift wanneer deze wordt bediend.

Reinig het schuifvlak van de veiligheidshendel wanneer deze niet soepel schuift.

### 5. Spijkers laden WAARSCHUWING

Bij het laden van spijkers in het spijkerpistool,

- 1) verwijder de accu uit het spijkerpistool;
- 2) haal de trekker niet over;
- 3) druk niet op de hendel; en
- 4) houd spijkerpistool naar beneden gericht.

2-Actie Spijkerinvoer!

- (1) Plaats de spijkerstrip in de achterzijde van het magazijn. (Zie **Afb. 8**)
- (2) Schuif de spijkerstrip naar voren in het magazijn. (Zie **Afb. 9**)
- (3) Trek het spijkerpistool (A) terug om de spijkerdoseerder te verbinden aan de spijkerstrip. (Zie **Afb. 10**)

### OPMERKING

- Druk het spijkerpistool (A) en de spijkerdoseerder zachtjes tegen de spijker.

Als de spijkerdoseerder (A) en spijkerdoseerder worden losgelaten vanaf de achterkant van het magazijn en tegen de spijker wordt gestoten, kan het verbindingsplastic van de spijker beschadigd raken.

- Gebruik een spijkerstrip van meer dan 8 spijkers.
- Gebruik een ononderbroken spijkerstrip met spijkers van dezelfde lengte.

Dit spijkerpistool is nu klaar voor gebruik.

Verwijderen van de spijkers:

- ① Trek de spijkerdoseerder terug. (Zie **Afb. 11**)
- ② Zet de spijkerdoseerder zachtjes terug terwijl u het spijkerpistool (A) duwt.
- ③ Trek de spijkers uit de achterkant van het magazijn. (Zie **Afb. 12**)

## HET GEBRUIK VAN HET SPIJKERPISTOOL

### WAARSCHUWING

- Het gereedschap nooit op uzelf of anderen in het werkgebied richten.
- Houd uw vingers uit de buurt van de trekker als u geen spijkers aandrijft om per ongeluk afvuren te voorkomen.
- Gebruik de elektrische snoer niet wanneer het beschadigd is. Laat het onmiddellijk repareren.

- Keuze van activatiemethode is belangrijk. Lees en begrip "1. Procedures voor vernagelen" treft u hieronder aan.
- Controleer voordat u met de werkzaamheden begint het vernagel- schakelbedieningsapparaat. Dit HiKOKI spijkerpistool bevat een vernagel-schakelbedieningsapparaat. Voor aanvang van de werkzaamheden, moet u ervoor zorgen dat het apparaat correct is ingesteld. Als het apparaat niet juist is ingesteld, zal het spijkerpistool niet op de juiste wijze functioneren.
- Houd uw gezicht, handen en voeten uit de buurt bij het afvuren.
- Zorg dat u niet op andere spijkers vernageld of het spijkerpistool op een te steile hoek gebruikt; spijkers kunnen afketsen en ernstig letsel veroorzaken.
- Vernagel de spijkers niet in dunne platen of dichtbij hoeken en randen van het werkstuk. Spijkers kunnen door het werkstuk gaan of van het werkstuk afschieten en iemand raken.
- Vernagel nooit spijkers aan beide kanten van een wand op hetzelfde moment. Spijkers kunnen in en door de wand vernageld worden en een persoon aan de andere kant raken.
- Gebruik nooit een spijkerpistool dat niet goed werkt of defect is.
- Gebruik een spijkerpistool niet als hamer.
- Verwijder alle resterende bevestigingen en de batterij uit het spijkerpistool wanneer:
  - 1) u bezig bent met inspectie en onderhoud;
  - 2) u controleert op goede werking van hendel en trekker;
  - 3) u een verstopping schoonmaakt;
  - 4) het apparaat niet in gebruik is;
  - 5) u uw werkgebied verlaat;
  - 6) u het naar een andere locatie verplaatst; en
  - 7) u het aan een ander geeft.
- Verwijder de batterij uit het spijkerpistool wanneer:
  - 1) u spijkers laadt;
  - 2) u aan de stelschroef draait.

Dit HiKOKI spijkerpistool is uitgerust met een vernagel-schakelbedieningsapparaat.  
Gebruik VOLLE OPEENVOLGENDE BEDIENINGSMECHANISME of CONTACT BEDIENINGSMECHANISME in overeenstemming met de uit te voeren werkzaamheden.

Uitleg van de verschillende vernagel- bedieningen

- VOLLE OPEENVOLGENDE BEDIENINGSMECHANISME: Druk eerst de hendel tegen het hout; haal daarna de trekker over om de spijker te vernagelen. Ga volgens dezelfde volgorde te werk om spijkers te blijven vernagelen. Na één keer spijkeren kan er pas weer worden gespijkerd als de vinger van de trekker wordt gehaald en het gereedschap volledig van het houtoppervlak wordt getild.
- CONTACT BEDIENINGSMECHANISME: Contact bediening kan in twee verschillende volgordes gebeuren, afhankelijk van uw gebruik. Om meerdere spijkers te vernagelen:
  1. Haal de trekker over.
  2. Druk de hendel tegen het hout om de spijker te vernagelen.
  3. Als de trekker wordt teruggehouden, zal iedere keer dat de hendel tegen het hout gedrukt wordt, een spijker worden vernageld.Om één spijker te vernagelen:
  1. Druk de hendel tegen het hout.
  2. Haal de trekker over om de spijker te vernagelen.
  3. Haal uw vinger van de trekker en haal het spijkerapparaat van het hout af.

[Dry-fire vergrendelingsmechanisme]

De machine maakt gebruik van een preventief mechanisme voor onbelaste werking. De machine raakt in een toestand waarin de hendel niet omhoog kan worden gedruwd. Dit gebeurt wanneer het magazijn niet is geladen met spijkers of wanneer het resterende aantal spijkers minder dan 6 wordt.

**LET OP**

Zorg ervoor dat de top van de hendel niet op het hout gegooid wordt wanneer de hendel niet omhoog gedruwd kan worden.

**1. Vernagelen procedures**

Dit spijkerpistool is uitgerust met een hendel en werkt niet tenzij de hendel wordt ingedrukt.

Er zijn twee methoden van bediening om spijkers te vernagelen met dit spijkerpistool.

Zij zijn:

1. Intermitterende bediening (trekker vuren);
2. Continue bediening (Hendel vuren):

(1) Intermitterende bediening (trekker vuren)

Gebruik de VOLLE OPEENVOLGENDE BEDIENINGSMECHANISME instelling. (Zie **Afb. 13**)

**WAARSCHUWING**

- Voor intermitterende bediening, Zet de vernagelen-bedieningsschakelaar op VOLLE OPEENVOLGENDE BEDIENINGSMECHANISME (Vernagelen-bedieningsindicator licht in het blauw op.) (Dwz ingesteld op ENKELE BEDIENINGSMECHANISME.)

- Om dubbel afvuren of per ongeluk afvuren als gevolg van terugslag te voorkomen.

1) Stel in op VOLLE OPEENVOLGENDE BEDIENINGSMECHANISME.

2) Haal de trekker snel en stevig over.

① Stel de vernagel- bedieningsschakelaar op VOLLE OPEENVOLGENDE BEDIENINGSMECHANISME (Vernagel-bedieningsindicator licht in het blauw op.) (In te stellen op VOLLE OPEENVOLGENDE BEDIENINGSMECHANISME).

(Stel de schakelinrichting voor de vernagel-bedieningsindicator licht op in de blauw-modus volledig zoals aangegeven in **Afb. 13**. Als dit niet het geval is, wordt het ingesteld op CONTACT ACTIVERING MECHANISME.)

- ② Plaats het spijker-stopcontact op het werkstuk met de vinger van de trekker af.

- ③ Druk de hendel stevig in totdat deze helemaal is ingedrukt.

- ④ Haal de trekker over om een spijker te vernagelen.

- ⑤ Verwijder uw vinger van de trekker en til het gereedschap volledig van het houten oppervlak af.

Om door te gaan met vernagelen op een andere locatie, verplaats het nagelpistool langs het hout en herhaal de stappen ②-⑤ zoals vereist.

**OPMERKING**

Handelingen ③ en ④ moeten worden uitgevoerd binnen 2 seconden na elkaar. Als er meer dan 2 seconden verstrijken na ③ zal het spijkerpistool niet goed werken. Mocht dit het geval zijn, probeer opnieuw vanaf ③.

(2) Continue bediening (Hendel vuren)

Gebruik CONTACT BEDIENINGSMECHANISME (Zie **Afb. 14**)

**WAARSCHUWING**

Om dubbel afvuren of per ongeluk afvuren als gevolg van terugslag te voorkomen.

- 1) Druk op het spijkerpistool niet met overdreven kracht tegen het hout.

- 2) Scheid het nagelpistool van het hout bij terugslag na het vernagelen.

① Stel de vernagel- bedieningsschakelaar in op VOLLE OPEENVOLGENDE BEDIENINGSMECHANISME (Vernagel-bedieningsindicatorlicht in het blauw.)

(In te stellen naar CONTACT BEDIENINGSMECHANISME). (Stel de schakelinrichting voor het vernagel-bedieningsindicator knippert in de blauw-modus volledig zoals aangegeven in **Afb. 14**. Anders zal het niet naar behoren werken.)

- ② Haal de trekker over met het spijkerpistool van het werkstuk af.

- ③ Druk de hendel tegen het werkstuk om een spijker te vernagelen.

- ④ Verplaats het spijkerpistool langs het werkstuk met een stuitende beweging.

Elke keer dat de hendel wordt ingedrukt, wordt er een spijker vernageld.

Zodra het gewenste aantal spijkers is vernageld, verwijder vinger van de trekker.

**OPMERKING**

Handelingen ② en ③ moeten worden uitgevoerd binnen 2 seconden na elkaar. Als er meer dan 2 seconden verstrijken na ② zal het spijkerpistool niet goed werken. Mocht dit het geval zijn, probeer opnieuw vanaf ②.

**WAARSCHUWING**

- Houd uw vinger van de trekker, behalve tijdens het vernagelen, omdat dit ernstige verwondingen kan veroorzaken als de hendel per ongeluk in contact komt met u of anderen in het werkgebied.

- Houd uw handen en lichaam uit de buurt van het ontladingsgebied. Dit HiKOKI spijkerpistool kan stuteren vanwege de terugslag van het vernagelen van een spijker en een daaropvolgende nagel kan ongewenst worden vernageld, en eventueel letsel veroorzaken.

**OPMERKING**

- Als alle waarschuwingen en aanwijzingen worden opgevolgd, is veilige bediening mogelijk met alle twee de systemen: VOLLE OPEENVOLGENDE BEDIENINGSMECHANISME, CONTACT BEDIENINGSMECHANISME.

- Behandel spijkers en verpakking altijd met zorg. Als spijkers vallen, kan de ordening worden onderbroken, hetgeen verstoppingen kan veroorzaken en problemen met de doorvoer.

- Na vernagelen:

- 1) verwijder de batterij uit het spijkerpistool;
- 2) verwijder alle spijkers uit het spijkerpistool;

**2. De vernageldiepte afstellen**

Om er zeker van te zijn dat elke spijker doordringt tot dezelfde diepte, zorgt u ervoor dat het spijkerpistool altijd stevig tegen het werkstuk wordt gedrukt.

Als de spijkers te diep of ondiep in het werkstuk worden vernageld, past u het vernagelen dan aan in de volgende volgorde.

- ① Verwijder de accu uit het spijkerpistool. (Zie **Afb. 15**)

- ② Als de spijkers te diep worden vernageld, draait u de regelaar naar de oppervlakkige kant. (Zie **Afb. 16**) Aanpassingen zijn in stappen van een halve draai.

Als de spijkers te ondiep worden vernageld, draait u de regelaar naar de diepe kant. (Zie **Afb. 17**)

- ③ Stop het draaien van de regelaar wanneer een geschikte positie is bereikt voor een vernagel-test.

- ④ Verbind de accu met het spijkerpistool. DRAAG ALTIJD EEN VEILIGHEIDSBRIJL.

Voor een vernagel-test uit.

- ⑤ Verwijder de accu uit het spijkerpistool.

- ⑥ Kies een geschikte positie voor de regelaar.

**3. Het gebruik van de haak (zie **afb. 18, 19, 20**)**

**WAARSCHUWING**

Bij het gebruik van de haak schakel u de stroom uit (groen licht „UIT”). Besteed voldoende aandacht zodat het belangrijkste gereedschap niet valt.

Als het gereedschap valt, is er een risico op een ongeval.

# Nederlands

Haak kan worden bevestigd aan de linker- of rechterkant.

- ① Verwijder de batterij en haal vervolgens alle resterende spijkers uit het magazijn.
- ② Houd het hoofdtoestel stevig vast en verwijder de schroef met een schroevendraaier. (Zie **Afb. 18**)
- ③ Verwijder de haak en de haakplaat. (Zie **Afb. 19**)
- ④ Plaats de haak aan de andere kant en schroef deze stevig vast. (Zie **Afb. 20**)

## OPMERKING

Haak kan worden gebruikt als hanger.

### 4. Verhelpen van een verstopping

Als spijkers zijn vastgelopen in de schietkop, verwijder deze en pas het vernagelen aan in de volgende volgorde.

## LET OP

Verwijder de accu uit het spijkerpistool.

- ① Verwijder de accu uit het spijkerpistool.
- ② Verwijder alle spijkers.
- ③ Verwijder de M5-bouten met een moersleutel. (Zie **Afb. 21**)
- ④ Trek het magazijn weg van het ontstekingshoofd en maak de klem los. (Zie **Afb. 22**)

## LET OP

- Raak NOOIT het aandrijfmes aan.
- Wijs NOOIT met het gereedschap naar uzelf of een ander persoon, om het risico van letsel door per ongeluk afvuren te voorkomen.

Zelfs als de batterij van het spijkerpistool wordt verwijderd, is er nog energie van samengedrukte lucht die blijft hangen.

- ⑤ Bevestig het magazijn aan de injector en draai deze vast met de M5-bout.

## OPMERKING

In geval van een veelvoorkomende storing, neem contact op met een door HiKOKI erkend servicecentrum.

## ONDERHOUD EN INSPECTIE

### LET OP

Zorg ervoor dat alle resterende bevestigingen en de batterij van het spijkerpistool worden verwijderd vóór onderhoud en inspectie.

#### 1. Het inspecteren van het magazijn

- ① Verwijder de batterij uit het spijkerpistool.
- ② Reinig het magazijn. Verwijder stof en houten chips die zich kunnen hebben opgehoopt in het magazijn.

### LET OP

Controleer of de spijkerdoseerder soepel glijdt door er met een vinger aan te trekken.

Glijdt deze niet soepel, dan kunnen de spijkers in een ongelijke hoek worden aangedreven en iemand verwonden.

#### 2. Inspectie van bevestigingsschroeven

Controleer alle bevestigingsschroeven regelmatig en zorg ervoor dat ze goed aangedraaid zijn. Draai los zittende schroeven onmiddellijk vast. Doet u dit niet, dan kunnen ernstige gevaren het gevolg zijn.

#### 3. Onderhoud van de motor

De motorwikkeling is het „hart” van het elektrisch gereedschap. Let er daarom goed op dat de wikkeling niet beschadigd raakt en/of nat wordt met olie of water.

#### 4. Reinigen van de behuizing

Wanneer het elektrisch gereedschap vuil is, veegt u het af met een zachte, droge doek of een doek bevochtigd met een zeepsopje. Gebruik geen chemische middelen zoals chloor, of vloeistoffen zoals benzine of verfverdunder, want deze kunnen het plastic vervormen of zelfs smelten.

#### 5. Opbergen

Bewaar het elektrisch gereedschap en de accu op een plaats waar de temperatuur lager is dan 40°C en buiten het bereik van kinderen is.

## OPMERKING

Opbergen van lithium-ion accu's

Zorg dat de lithium-ion accu volledig is opgeladen voordat u deze opbergt.

Langdurig opbergen (3 maanden of langer) van een accu die bijna leeg is kan resulteren in slechtere prestaties, een sterke afname van de gebruiksduur van de accu en ook is het mogelijk dat de accu niet meer opgeladen kan worden.

Een sterke afname van de gebruiksduur van de accu kan soms wel weer verholpen worden door de accu herhaaldelijk, van twee- tot vijfmaal, op te laden en te gebruiken.

Als de gebruiksduur van de accu zeer kort blijft nadat deze meerdere malen is opgeladen en gebruikt, is de accu versleten en dient u een nieuwe accu aan te schaffen.

## LET OP

Bij gebruik en onderhoud van elektrisch gereedschap dienen de in het land waar u zich bevindt geldende veiligheidsregelgeving en veiligheidsstandaarden strikt te worden opgevolgd.

### **Belangrijke informatie voor de accu's van HiKOKI snoerloos elektrisch gereedschap**

Gebruik altijd een van onze voorgeschreven originele accu's. Wij kunnen de veiligheid en prestatie van ons snoerloos elektrisch gereedschap niet garanderen bij gebruik van andere dan de voorgeschreven accu's, of als de accu gedemonteerd of gewijzigd is (zoals demontage of vervanging van accucellen of andere inwendige onderdelen).

## GARANTIE

De garantie op het elektrisch gereedschap van HiKOKI is in overeenstemming met de wettelijke/landspecifieke richtlijnen. Deze garantie dekt geen defecten of schade als gevolg van foutief gebruik, misbruik of normale slijtage. In geval van klachten verzoeken wij u het elektrisch gereedschap samen met het GARANTIECERTIFICAAT dat u achterin deze handleiding aantreft naar een erkend servicecentrum van HiKOKI te sturen.

---

---

**Geluidsinformatie**

Geluidskarakteristiek-waarden in overeenstemming met EN 60745:

Het typische A-zwaarte enkele geluidsstrekniveau

$L_{WA}, 1s, d = 101 \text{ dB}$

Het typische A-zwaarte enkele geluidsdrukniveau op de werkplek

$L_{pA}, 1s, d = 90 \text{ dB}$

Onzekerheid KpA: 3 dB

Deze waarden zijn gereedschap-gerelateerde karakteristieke waarden en geven niet het geproduceerde geluid op het moment van daadwerkelijk gebruiken van het apparaat weer. Het geproduceerde geluid tijdens het werken met het apparaat hangt bijvoorbeeld ook af van de werkomgeving, het stuk waaraan gewerkt wordt, hoe dat stuk ondersteund wordt, het aantal spijkers dat ingeslagen wordt enz.

Afhankelijk van de omstandigheden op de werkplek en de vorm van het stuk waaraan gewerkt wordt, is het nodig om persoonlijke beschermingsmiddelen toe te passen, zoals het plaatsen van het werkstuk op een geluiddempende ondergrond, voorkomen van vibratie van het werkstuk door het vast te klemmen of te bedekken, enz.

In speciale gevallen zal het nodig zijn om oorbeschermers te dragen.

**Trillingsinformatie**

De typische vibratie karakteristieke waarde in overeenstemming met EN 60745: 4,7 m/s<sup>2</sup>

Onzekerheid K = 1,5 m/s<sup>2</sup>

Deze waarde is een gereedschap-gerelateerde karakteristieke waarde en geeft niet de invloed op het hand-arm-systeem op het moment van daadwerkelijk gebruiken van het apparaat weer. De invloed op het hand-arm-systeem bij het gebruiken van dit apparaat hangt bijvoorbeeld ook af van de kracht waarmee men het apparaat beet houdt, van de kracht waarmee het apparaat tegen het werkoppervlak gedrukt wordt, de richting waarin gespikerd wordt, de afstelling van de luchttoevoer, het stuk waaraan gewerkt wordt, hoe dat ondersteund is enz.

---

---

De totale bepaalde trillingswaarde is gemeten in overeenstemming met een standaard testmethode en kan worden gebruikt om meerdere gereedschappen met elkaar te vergelijken.

U kunt dit ook vooraf gebruiken als beoordeling van de blootstelling.

**WAARSCHUWING**

- De trillingsemisiewaarde tijdens het feitelijke gebruik van het elektrisch gereedschap kan afwijken van de opgegeven totale waarde afhankelijk van de manieren waarop het gereedschap wordt gebruikt.
- Neem kennis van de veiligheidsmaatregelen voor de bescherming van de gebruiker die gebaseerd zijn op een schatting van de blootstelling onder feitelijke gebruiksomstandigheden (rekening houdend met alle onderdelen van de gebruikscyclus, zoals de tijd dat het gereedschap is uitgeschakeld en wanneer dit onbelast draait inclusief de triggertijd).

---

---

**OPMERKING**

Op grond van het voortdurende research en ontwikkelingsprogramma van HiKOKI kunnen de hierin genoemde technische gegevens zonder voorafgaande kennisgeving worden gewijzigd.

---

---



# Nederlands

## Onderhoudsschema

HANDELING	WAAROM	HOE
Reinig het magazijn en het doseermechanisme.	Voorkom dat er een verstopping ontstaat.	Blaas dagelijks schoon.
Zorg ervoor dat de hendel goed blijft werken.	Bevorder gebruikersveiligheid en efficiënte bediening van het spijkerpistool.	Blaas dagelijks schoon.

## PROBLEEMOPLOSSING

Controleer het gereedschap aan de hand van de onderstaande tabel indien het gereedschap niet naar behoren functioneert. Als dit het probleem niet oplost, neem dan contact op met uw dealer of het erkende HIKOKI Service Center.

### 1. Elektrisch gereedschap

PROBLEEM	BEKIJK DE METHODE	CORRECTIE
Aan/uitschakelaar schakelt niet in. Schakel één keer in, maar schakel automatisch uit.	Lage batterij opladen.	Laad de batterij op.
	Beschadigde interne elektronica.	Neem voor vervanging contact op met HIKOKI.
	Hendel en/of trekker is AAN toestand?	Houd hendel en trekker in UIT-toestand.
	Bedien niet langer dan 30 minuten? (Automatische uitschakelfunctie)	Druk de aan/uitschakelaar langer dan 1 seconde in om naar „AAN” te schakelen
Spijkerpistool werkt niet (Aan/uit-schakelaar AAN).	Spijkerpistool niet genoeg tegen het werkstuk gedrukt.	Houd spijkerpistool stevig vast en druk volledig op het werkstuk.
	Trekker niet genoeg overgehaald.	Haal de trekker stevig over.
	Er gaan meer dan 2 seconden voorbij van het indrukken van de hendel AAN tot trekker AAN (of trekker AAN tot hendel AAN).	Zorg ervoor dat er minder dan 2 seconden verstrijken tussen hendel AAN en trekker AAN (of tussen trekker AAN en hendel AAN).
	Preventief mechanisme geactiveerd. (Geen spijkers, of te weinig bevestigingsmiddelen overgebleven)	Laad de spijkers in het magazijn.
	Vergrendelingshendel (Trekker vergrendelingsfunctie) is ingesteld op „AAN”.	Stel de vergrendelingshendel in op de „UIT”-stand. (Raadpleeg <b>Afb. 7</b> )
	De machine is te koud (onder -5°C) of te heet.	Laat het spijkerpistool goed afkoelen of opwarmen in een juiste omstandigheid.
	Beschadigde interne elektronica.	Neem voor vervanging contact op met HIKOKI.
Spijkerpistool werkt, maar er wordt geen spijker vernageld.	Magazijn is vuil.	Blaas en veeg het magazijn schoon.
	Controleer op verstopping.	Verhelp de verstopping (raadpleeg <b>Afb. 21, 22</b> ).
	Aandrijfmes versleten of beschadigd?	Neem voor vervanging contact op met HIKOKI.
	Schroefveer verzwakt of beschadigd?	Vervang schroefveer.
	Spijkerdoseerder beschadigd?	Vervang spijkerdoseerder.
	Controleer op de juiste spijkers.	Gebruik alleen aanbevolen spijkers.
Zwakke aandrijving. Vertragen tot cyclus.	Controleer de positie van vernageldiepteverstelling regelaar.	Afstellen volgens <b>Afb. 16, 17</b> .
	Aandrijfmes versleten?	Neem voor vervanging contact op met HIKOKI.
	De druk van de perslucht is laag geworden.	Neem voor vervanging contact op met HIKOKI.
	Beschadigde interne elektronica.	Neem voor vervanging contact op met HIKOKI.
Aandrijving te diep.	Controleer de positie van vernageldiepteverstelling regelaar.	Afstellen volgens <b>Afb. 16, 17</b> .



PROBLEEM	BEKIJK DE METHODE	CORRECTIE
Slaat spijkers over. Intermitterende doseerder.	Controleer op de juiste spijkers.	Gebruik alleen aanbevolen spijkers.
	Spijkerdoseerder beschadigd?	Vervang spijkerdoseerder.
	Schroefveer verzwakt of beschadigd?	Vervang schroefveer.
	Aandrijfmotors versleten of beschadigd?	Neem voor vervanging contact op met HiKOKI.
Spijkers lopen vast. Genagelde spijker is gebogen.	Controleer op de juiste spijkers.	Gebruik alleen aanbevolen spijkers.
	Aandrijfmotors versleten of beschadigd?	Neem voor vervanging contact op met HiKOKI.

## 2. Acculader

Probleem	Mogelijke oorzaak	Oplossing
Het controlelampje voor het opladen knippert snel in een paarse kleur en het opladen van de batterij start niet.	De batterij is niet volledig geplaatst.	Voeg de batterij stevig in.
	Er zit vreemde materie in de batterijpolen of waar de batterij is bevestigd.	V verwijder de vreemde materie.
Het controlelampje voor het opladen knippert snel in een rode kleur en het opladen van de batterij start niet.	De batterij is niet volledig geplaatst.	Voeg de batterij stevig in.
	De batterij is oververhit.	Als er niets aan gedaan wordt, zal de batterij automatisch beginnen met opladen als de temperatuur zakt, maar dit kan de levensduur van de batterij verminderen. Het wordt aanbevolen de batterij te laten afkoelen in een goed geventileerde, niet aan direct zonlicht blootgestelde, plaats voordat deze opgeladen wordt.
Gebruikstijd batterij is kort, zelfs wanneer de batterij volledig is opgeladen.	De levensduur van de batterij is uitgeput.	Vervang de batterij door een nieuwe.
De batterij vergt een lange tijd om op te laden.	De temperatuur van de batterij, de lader of de omringende omgeving is extreem laag.	Laad de batterij binnenshuis of in een andere warmere omgeving.
	De ventilatieopeningen zijn geblokkeerd waardoor de interne componenten oververhit raken.	Vermijd het blokkeren van de ventilatieopeningen.
	De koelventilator draait niet.	Neem contact op met een door HiKOKI erkend servicecentrum voor reparatie.
Het USB aan/uit-lampje is uitgeschakeld en het USB-apparaat is gestopt met opladen.	De capaciteit van de batterij is laag geworden.	Vervang de batterij door één met resterende capaciteit.
		Steek de stekker van de oplader in een stopcontact.
USB aan/uit-lampje schakelt niet uit zelfs al is het USB-apparaat klaar met opladen.	Het USB aan/uit-lampje licht groen op om aan te geven dat USB opladen mogelijk is.	Dit duidt niet op een storing.
Het is onduidelijk wat de laadstatus van een USB-apparaat is en of het opladen voltooid is.	Het USB aan/uit-lampje schakelt niet uit zelfs niet wanneer het opladen voltooid is.	Onderzoek het USB-apparaat dat wordt opgeladen om de oplaadstatus te bevestigen.
Het opladen van een USB-apparaat pauzeert halverwege.	De oplader was aangesloten op een stopcontact terwijl het USB-apparaat opgeladen werd met behulp van de batterij als voedingsbron.	Dit duidt niet op een storing. De oplader pauzeert USB opladen voor ongeveer 5 seconden wanneer deze onderscheid maakt tussen de voedingsbronnen.
	Een batterij werd in de oplader geplaatst terwijl het USB-apparaat opgeladen werd met behulp van een stopcontact als voedingsbron.	

## Nederlands

Probleem	Mogelijke oorzaak	Oplossing
Het opladen van het USB-apparaat pauzeert halverwege wanneer de batterij en het USB-apparaat tegelijkertijd opgeladen worden.	De batterij is volledig opgeladen.	Dit duidt niet op een storing. De oplader pauzeert met het opladen van USB voor ongeveer 5 seconden terwijl hij controleert of de batterij het opladen succesvol heeft voltooid.
Het opladen van het USB-apparaat start niet wanneer de batterij en het USB-apparaat tegelijkertijd opgeladen worden.	De resterende batterijcapaciteit is extreem laag.	Dit duidt niet op een storing. Wanneer de batterijcapaciteit een bepaald niveau heeft bereikt, zal het opladen van USB automatisch beginnen.

## ADVERTENCIAS DE SEGURIDAD GENERAL DE LA HERRAMIENTA ELÉCTRICA

### ⚠ ADVERTENCIA

Lea todas las instrucciones y advertencias de seguridad.

Si no se siguen las advertencias e instrucciones, podría producirse una descarga eléctrica, un incendio o daños graves.

Guarde todas las advertencias e instrucciones para futura referencia.

El término "herramienta eléctrica" en las advertencias hace referencia a la herramienta eléctrica que funciona con la red de suministro (con cable) o a la herramienta eléctrica que funciona con pilas (sin cable).

#### 1) Seguridad del área de trabajo

##### a) Mantenga la zona de trabajo limpia y bien iluminada.

Las zonas desordenadas u oscuras pueden provocar accidentes.

##### b) No utilice las herramientas eléctricas en entornos explosivos como, por ejemplo, en presencia de líquidos inflamables, gases o polvo.

Las herramientas eléctricas crean chispas que pueden inflamar el polvo o los gases.

##### c) Mantenga a los niños y transeúntes alejados cuando utilice una herramienta eléctrica.

Las distracciones pueden hacer que pierda el control.

#### 2) Seguridad eléctrica

##### a) Los enchufes de las herramientas eléctricas tienen que ser adecuados a la toma de corriente. No modifique el enchufe.

No utilice enchufes adaptadores con herramientas eléctricas conectadas a tierra.

Si no se modifican los enchufes y se utilizan tomas de corriente adecuadas se reducirá el riesgo de descarga eléctrica.

##### b) Evite el contacto corporal con superficies conectadas a tierra como tuberías, radiadores y frigoríficos.

Hay mayor riesgo de descarga eléctrica si su cuerpo está en contacto con el suelo.

##### c) No exponga las herramientas eléctricas a la lluvia o a la humedad.

La entrada de agua en una herramienta eléctrica aumentará el riesgo de descarga eléctrica.

##### d) No utilice el cable incorrectamente. No utilice el cable para transportar, tirar de la herramienta eléctrica o desenchufarla.

Mantenga el cable alejado del calor, del aceite, de bordes afilados o piezas móviles.

Los cables dañados o enredados aumentan el riesgo de descarga eléctrica.

##### e) Cuando utilice una herramienta eléctrica al aire libre, utilice un cable prolongador adecuado para utilizarse al aire libre.

La utilización de un cable adecuado para usarse al aire libre reduce el riesgo de descarga eléctrica.

##### f) Si no se puede evitar el uso de una herramienta eléctrica en un lugar húmedo, utilice un suministro protegido mediante un dispositivo de corriente residual (RCD).

El uso de un RCD reduce el riesgo de descarga eléctrica.

#### 3) Seguridad personal

##### a) Esté atento, preste atención a lo que hace y utilice el sentido común cuando utilice una herramienta eléctrica.

No utilice una herramienta eléctrica cuando esté cansado o esté bajo la influencia de drogas, alcohol o medicación.

La distracción momentánea cuando utiliza herramientas eléctricas puede dar lugar a lesiones personales graves.

##### b) Utilice un equipo de protección. Utilice siempre una protección ocular.

El equipo de protección como máscara para el polvo, zapatos de seguridad antideslizantes, casco o protección auditiva utilizado en las situaciones adecuadas reducirá las lesiones personales.

##### c) Evite un inicio involuntario. Asegúrese de que el interruptor está en "off" antes de conectar la herramienta a una fuente de alimentación o batería, cogerla o transportarla.

El transporte de herramientas eléctricas con el dedo en el interruptor o el encendido de herramientas eléctricas con el interruptor encendido puede provocar accidentes.

##### d) Retire las llaves de ajuste antes de encender la herramienta eléctrica.

Si se deja una llave en una pieza giratoria de la herramienta eléctrica podrían producirse lesiones personales.

##### e) No se extralimite. Mantenga un equilibrio adecuado en todo momento.

Esto permite un mayor control de la herramienta eléctrica en situaciones inesperadas.

##### f) Vístase adecuadamente. No lleve prendas sueltas o joyas. Mantenga el pelo, la ropa y los guantes alejados de las piezas móviles.

La ropa suelta, las joyas y el pelo largo pueden quedar atrapados en las piezas móviles.

##### g) Si se proporcionan dispositivos para la conexión de extracción de polvo e instalaciones de recogida, asegúrese de que están conectados y se utilizan adecuadamente.

La utilización de un sistema de recogida de polvo puede reducir los riesgos relacionados con el polvo.

#### 4) Utilización y mantenimiento de las herramientas eléctricas

##### a) No fuerce la herramienta eléctrica. Utilice la herramienta eléctrica correcta para su aplicación.

La herramienta eléctrica correcta trabajará mejor y de forma más segura si se utiliza a la velocidad para la que fue diseñada.

##### b) No utilice la herramienta eléctrica si el interruptor no la enciende y apaga.

Las herramientas eléctricas que no pueden controlarse con el interruptor son peligrosas y deben repararse.

##### c) Desconecte el enchufe de la fuente eléctrica o la batería de la herramienta eléctrica antes de hacer ajustes, cambiar accesorios o almacenar herramientas eléctricas.

Estas medidas de seguridad preventivas reducen el riesgo de que la herramienta eléctrica se ponga en marcha accidentalmente.

##### d) Guarde las herramientas eléctricas que no se utilicen fuera del alcance de los niños, y no permita que utilicen las herramientas eléctricas personas no familiarizadas con las mismas o con estas instrucciones.

Las herramientas eléctricas son peligrosas si son utilizadas por usuarios sin formación.

- e) Realice el mantenimiento de las herramientas eléctricas. Compruebe si las piezas móviles están mal alineadas o unidas, si hay alguna pieza rota u otra condición que pudiera afectar al funcionamiento de las herramientas eléctricas. Si la herramienta eléctrica está dañada, llévela a reparar antes de utilizarla.  
*Se producen muchos accidentes por no realizar un mantenimiento correcto de las herramientas eléctricas.*
- f) Mantenga las herramientas de corte afiladas y limpias.  
*Las herramientas de corte correctamente mantenidas con los bordes de corte afilados son más fáciles de controlar, y existe menor riesgo de que se atasquen.*
- g) Utilice la herramienta eléctrica, los accesorios y las brocas de la herramienta, etc. de acuerdo con estas instrucciones, teniendo en cuenta las condiciones laborales y el trabajo que se va a realizar.  
*La utilización de la herramienta eléctrica para operaciones diferentes a las previstas podría dar lugar a una situación peligrosa.*
- 5) Utilización y mantenimiento de las herramientas a batería
- a) Recargue solo con el cargador especificado por el fabricante.  
*Un cargador adecuado para un tipo de batería podría crear peligro de incendio si se utiliza con otra batería.*
- b) Utilice herramientas eléctricas solo con baterías designadas específicamente.  
*La utilización de otras baterías podría crear peligro de daños e incendio.*
- c) Cuando no se utilice la batería, manténgala alejada de otros objetos metálicos como clips de papel, monedas, llaves, clavos, tornillos u otros objetos metálicos pequeños que puedan crear una conexión entre un terminal y otro.  
*Si se cortocircuitan los terminales de la batería, podrían producirse quemaduras o un incendio.*
- d) En condiciones de uso excesivo, la batería podría expulsar líquido; evite todo contacto. Si se produce un contacto accidentalmente, lávese con agua. Si entra líquido en los ojos, solicite atención médica.  
*El líquido de la batería podría causar irritación o quemaduras.*
- 6) Revisión
- a) Solicite a un experto cualificado que revise la herramienta eléctrica y que utilice solo piezas de repuesto idénticas.  
*Esto garantizará el mantenimiento de la seguridad de la herramienta eléctrica.*

## PRECAUCIÓN

Mantenga a los niños y a las personas enfermas alejadas. Cuando no se utilicen, las herramientas deben almacenarse fuera del alcance de los niños y de las personas enfermas.

## CLAVADORA DÚPLEX A BATERÍA ADVERTENCIAS DE SEGURIDAD

1. **Asegúrese siempre de que la herramienta contiene grapas.**  
Un manejo inadecuado de la pistola de clavos puede provocar el disparo accidental de los fijadores y causar lesiones personales.

2. **No apunte la herramienta hacia usted o hacia otra persona que esté cerca.**  
Un disparo inesperado descargará la grapa, causando lesiones.
3. **No active la herramienta salvo que ésta esté colocada con firmeza contra la pieza de trabajo.**  
Si la herramienta no está en contacto con la pieza de trabajo, el grapa podría desviarse de su objetivo.
4. **Desconecte la herramienta de la fuente de alimentación cuando la grapa se atasque en la herramienta.**  
Si está enchufada, la pistola de clavos podría activarse accidentalmente mientras retira fijadores atascados.
5. **Tenga cuidado cuando retire una grapa atascada.**  
El mecanismo podría estar bajo compresión y la grapa podría descargarse forzosamente al tratar de solucionar el atasco.
6. **No use la pistola de clavos para asegurar cables eléctricos.**  
No está diseñada para la instalación de cables eléctricos y podría dañar el aislante de los cables eléctricos, causando una descarga eléctrica o un peligro de incendio.

## ADVERTENCIAS DE SEGURIDAD ADICIONALES

1. **Emplee la herramienta correctamente para que la operación sea segura.**  
Esta herramienta ha sido diseñada para clavar clavos en madera y materiales similares. Empléela solamente para los propósitos indicados.
2. **Tenga cuidado para evitar fuegos y explosiones.**  
Puesto que pueden salir disparadas chispas durante la operación de clavado, es muy peligroso emplear la herramienta cerca de lacas, pinturas, bencinas, disolventes, gasolina, adhesivos y sustancias inflamables similares puesto que podrían encenderse o explotar. Bajo ninguna circunstancia deberá emplear esta herramienta en la vecindad de tales materiales inflamables.
3. **Protéjase siempre los ojos (con unas gafas protectoras).**



Cuando opere la herramienta eléctrica, siempre protéjase los ojos y asegúrese de que las personas que puedan encontrarse en los alrededores también se los hayan protegido.  
Existe una gran posibilidad de que salgan disparados fragmentos de los clavos lo que es una amenaza para los ojos. Protéjase siempre los ojos mientras opera la herramienta. Puede protegerse los ojos con unas gafas protectoras o también ponerse una máscara de visión amplia encima de gafas graduadas si es que las lleva.

Los encargados deben siempre hacer obligatorio el empleo de protección para los ojos.

4. **Protéjase los oídos y la cabeza.**  
Cuando tenga que efectuar un trabajo de clavado póngase orejeras y protección en la cabeza. También, dependiendo de las condiciones, asegúrese de que las personas que pueda haber en los alrededores también llevan orejeras y protección en la cabeza.
5. **Ponga mucha atención en los que trabajan cerca de usted.**  
Sería muy peligroso si los clavos que no son clavados correctamente golpearan a otras personas. Por lo tanto, ponga siempre mucha atención a la seguridad de las personas que pueda haber en los alrededores cuando emplee la herramienta. Asegúrese siempre de que el cuerpo, manos o pies de ninguna persona estén cerca de la salida de los clavos.

## 6. No dirija nunca la salida de los clavos hacia ninguna persona.



De por hecho siempre que la herramienta contiene fijaciones.

Si la salida de los clavos enfoca hacia personas, podrían producirse accidentes si descarga erróneamente la herramienta. Al conectar y desconectar la batería, durante la carga de clavos o durante operaciones similares, asegúrese de que la salida de clavos no esté orientada hacia ninguna persona (incluido usted mismo). Incluso cuando no hay clavos cargados, es peligroso descargar la herramienta cuando se apunta hacia alguien, por lo que nunca debe hacerlo. No juegue nunca con ella. Respete la herramienta como método de trabajo.

## 7. Compruebe la palanca de empuje antes del uso.

Asegúrese de que la palanca de empuje opere correctamente. (La palanca de empuje podría ser denominada como "Seguridad"). Nunca use la pistola de clavos a menos que la palanca de empuje funcione correctamente, de lo contrario la pistola de clavos podría clavar un fijador inesperadamente. No altere ni retire la palanca de empuje, de lo contrario, la palanca de empuje será inutilizable.

## 8. Seleccionar el método de disparo es importante.

Lea y comprenda la sección "CÓMO USAR LA PISTOLA DE CLAVOS" en la página 106.

## 9. Antes de usar el producto, asegúrese de que funciona correctamente en conformidad con el contenido de "Prueba de la pistola de clavos" de la página 105.

## 10. Emplee solamente los clavos especificados.

No emplee nunca otros clavos que no sean los especificados y descritos en este manual de instrucciones.

## 11. Tenga cuidado al conectar la batería.

Cuando conecte la batería y cargue clavos, para no accionar la herramienta por error, asegúrese de lo siguiente.

- No toque el gatillo.
- No permita que el cabezal de disparo se ponga en contacto con ninguna superficie.
- Mantenga el cabezal de disparo hacia abajo. Observe estrictamente las instrucciones de arriba y asegúrese siempre de que ninguna parte de su cuerpo, manos o pies se encuentra delante de la salida de los clavos.

## 12. No coloque descuidadamente el dedo en el gatillo.

No coloque el dedo en el gatillo excepto cuando vaya a efectuar la operación de clavado. Si transporta la herramienta o se la pasa a alguien teniendo usted el dedo en el gatillo, podría descargar inadvertidamente un clavo causando un accidente serio.

## 13. Presione firmemente la salida de los clavos contra el material donde vaya a efectuar el clavado.

Cuando clave clavos, presione firmemente la salida de los clavos contra el material donde vaya a efectuar el clavado. Si la salida no está correctamente colocada, los clavos rebotarán.

## 14. Mantenga las manos y pies alejados del cabezal de disparo durante la operación.



Es muy peligroso si un clavo se clavase en una mano o pie por error.

## 15. Tenga en cuenta el retorno de la herramienta.

No acerque la parte superior de la herramienta a su cabeza, etc., durante la operación. Es muy peligroso puesto que la herramienta podría retroceder violentamente si el clavo que está siendo clavado contactara con otro clavo o grapa que ya estuviera clavado en la madera.

## 16. Preste atención para evitar disparos dobles a causa del retroceso.

Si permite que la palanca de empuje vuelva a entrar inintencionadamente en contacto con la pieza de trabajo después de un retroceso, podría clavar accidentalmente un fijador.

Para evitar este disparo múltiple no deseado,

- Operación intermitente (disparo por gatillo)
  - 1) Ajuste el dispositivo de conmutación en MECANISMO DE ACTUACIÓN COMPLETAMENTE SECUENCIAL.
  - 2) Pulse el gatillo rápidamente y con firmeza.
- Operación continua (disparo con palanca de empuje)
  - 1) No presione la pistola de clavos contra la madera con demasiada fuerza.
  - 2) Aleje la pistola de clavos de la madera; retrocederá después de la fijación.

## 17. Tenga cuidado con los sujetadores después de introducirlos.

Los cabezales de los sujetadores sobresalen de la superficie de la pieza de trabajo porque son sujetadores dúplex.

## 18. No introduzca sujetadores en materiales que no sean de madera.

Si los sujetadores se introducen en materiales duros como el metal, los sujetadores pueden rebotar y lastimar a alguien.

## 19. Tenga cuidado cuando efectúe el clavado en tableros delgados o en las esquinas de la madera.

Cuando efectúe el clavado en tableros delgados, los clavos pueden traspasarlos, así como también cuando clave las esquinas de madera debido a la desviación de los clavos. En tales casos, asegúrese siempre de que no haya nadie (ni ninguna mano, pie, etc., de nadie) detrás del tablero o cerca de la madera que vaya a clavar.

## 20. El clavado simultáneo en ambos lados de la misma pared es peligroso.

Bajo ninguna circunstancia deberá clavar en ambos lados de una pared a la vez. Podría ser muy peligroso puesto que los clavos podrían pasar a través de la pared y causar daños personales.

## 21. No utilice la herramienta eléctrica sobre andamios o escaleras.

La herramienta eléctrica no deberá utilizarse para aplicaciones específicas, como por ejemplo:

- cuando el cambio de un sitio de clavado a otro implica el uso de andamiaje, escalones, escaleras, construcciones similares a una escalera, como por ejemplo, listones,
- cierre de cajas o huacales,
- fijación de sistemas de seguridad para el transporte, por ej., en vehículos y vagones

## 22. Retire todos los fijadores restantes y la batería de la pistola de clavos cuando:

- 1) realice el mantenimiento y la inspección;
- 2) compruebe el funcionamiento correcto de la palanca de empuje y el gatillo;
- 3) libere un atasco;
- 4) no esté en uso;
- 5) abandone la zona de trabajo;
- 6) la traslade a otra ubicación;
- 7) la entregue a otra persona.

Nunca intente liberar un atasco ni reparar la pistola de clavos a menos que haya extraído la batería y todos los fijadores restantes de la pistola de clavos.

La pistola de clavos nunca debe permanecer desatendida, puesto que aquellas personas que no estén familiarizadas con la pistola de clavos podrían usarla y lesionarse.

**23. Retire la batería de la pistola de clavos cuando:**

- 1) cargue clavos;
- 2) gire el regulador.

**24. El entorno operativo para este dispositivo es de 0°C a 40°C, por lo que debe utilizarlo dentro de este rango de temperatura. El dispositivo puede fallar por debajo de 0°C y por encima de 40°C.**

**25. Siempre cargar la batería a una temperatura comprendida entre 0 a 40°C.**

Una temperatura inferior a 0°C causa una sobrecarga, lo que es peligroso. No puede cargarse la batería a una temperatura mayor de 40°C.

La temperatura más apropiada para cargar es la de 20 a 25°C.

**26. No usar el cargador continuamente.**

Cuando se completa la carga, dejar descansar el cargador por 15 minutos antes de proseguir con la carga siguiente.

**27. No dejar que entre suciedad por el orificio de conexión de la batería recargable.**

**28. Nunca desarmar la batería recargable ni el cargador.**

**29. Nunca poner en cortocircuito la batería recargable.**

Al poner en cortocircuito la batería puede producir una corriente eléctrica y enorme y por consecuencia un recalentamiento, pudiendo quemar o deteriorar la batería.

**30. No tirar la batería al fuego.**

Si se quema la batería puede explotar.

**31. El uso de una batería descargada dañará el cargador.**

**32. Llevar la batería al sitio de compra original en el caso de que la duración de la batería recargable sea reducida al usarse.**

No tirar la batería descargada.

**33. No insertar objetos en las ranuras de ventilación del cargador.**

La inserción de objetos metálicos o inflamables en dichas ranuras puede provocar descargas eléctricas o dañar el cargador.

**34. NUNCA permita que imanes (o dispositivos magnéticos similares) se acerquen a la pistola de clavos, puesto que la pistola de clavos posee un sensor magnético en su interior.**

Hacerlo causará un fallo o riesgos de sufrir lesiones por un funcionamiento incorrecto.

**35. Reposo de la herramienta después de un funcionamiento prolongado.**

**36. La herramienta eléctrica está equipada con un circuito de protección de temperatura para proteger el motor. Un trabajo continuo podría ocasionar que la temperatura de la unidad se eleve, activando el circuito de protección de temperatura y deteniendo automáticamente la operación. Si esto sucede, deje que la herramienta eléctrica se enfríe antes de volver a utilizarla.**

**37. Este producto podría dejar de funcionar cuando se detecta una anomalía. En tales casos, compruebe los elementos que figuran en la sección "SOLUCIÓN DE PROBLEMAS" en la página 110.**

**38. Tenga cuidado de no romper o dar sacudidas fuertes al panel de interruptores. Podría ocasionar un problema.**

## ADVERTENCIAS RELATIVAS A LA BATERÍA DE LITIO

Para ampliar su duración, la batería de litio está equipada con la función de protección para detener la salida.

En los casos 1 a 3 descritos a continuación, cuando utiliza este producto, incluso si acciona el interruptor, el motor puede detenerse. No es un problema, sino el resultado de la función de protección.

1. Cuando la batería restante se agota, el motor se detiene. En este caso, cárguela inmediatamente.
2. Si la herramienta se sobrecarga, el motor puede detenerse. En este caso, suelte el interruptor de la herramienta y elimine las causas de la sobrecarga. A continuación, puede volver a utilizarla.
3. Si la batería se calienta excesivamente al realizar un trabajo de sobrecarga, la alimentación de la batería podría detenerse. En este caso, deje de utilizar la batería y deje que se enfríe. A continuación, puede volver a utilizarla.

Asimismo, preste atención a las siguientes advertencias y precauciones.

### ADVERTENCIA

Para evitar fugas de la batería, generación de calor, emisión de humo, explosiones e igniciones, preste atención a las siguientes precauciones.

1. Asegúrese de que no entran virutas o polvo en la batería.
  - Durante el trabajo, asegúrese de que no caen virutas o polvo en la batería.
  - Asegúrese de que las virutas o el polvo que caen sobre la herramienta eléctrica durante el trabajo no entran en la batería.
  - No almacene una batería sin utilizar en un lugar expuesto a virutas y polvo.
  - Antes de almacenar una batería, retire las virutas y el polvo que se hayan adherido y no la almacene junto a piezas metálicas (tornillos, clavos, etc.).
2. No perforo la batería con un objeto afilado como un clavo, no la golpee con un martillo, la pise, la tire ni la exponga a fuertes impactos físicos.
3. No utilice una batería que parezca estar dañada o deformada.
4. No utilice la batería con las polaridades cambiadas.
5. No conecte la batería directamente a salidas eléctricas ni a tomas de mechero de automóviles.
6. No utilice la batería para un fin diferente a los especificados.
7. Si la carga de la batería no finaliza ni siquiera cuando ha transcurrido el tiempo de carga especificado, detenga inmediatamente el proceso de carga.
8. No coloque o exponga la batería a temperaturas elevadas o alta presión, como en un microondas, una secadora o en un recipiente de alta presión.
9. Aléjela del fuego inmediatamente cuando se detecte una fuga o un olor raro.
10. No la utilice en un lugar donde se generen grandes cantidades de electricidad estática.
11. Si se producen fugas de batería, mal olor, se genera calor, la batería está descolorida o deformada, o presenta algún tipo de funcionamiento anómalo durante su uso, recarga o almacenamiento, retírela inmediatamente del equipo o del cargador de la batería y detenga su utilización.
12. No sumerja la batería ni permita que fluya hacia el interior fluido alguno. La entrada de líquido conductivo, como agua, puede causar daños que resultarán en un incendio o una explosión. Guarde la batería en un lugar fresco y seco, lejos de materiales inflamables y combustibles. Se deben evitar atmósferas de gas corrosivo.

**PRECAUCIÓN**

1. Si el líquido de fuga de la batería entra en contacto con los ojos, no se los frote y lávelos bien con agua limpia como, por ejemplo, agua del grifo, y póngase en contacto con un médico inmediatamente.  
Si no se trata, el líquido podría causar problemas de visión.
2. Si el líquido de fuga entra en contacto con la piel o la ropa, lávela bien con agua limpia como, por ejemplo, agua del grifo, inmediatamente.  
Podría producir irritación cutánea.
3. Si observa óxido, mal olor, recalentamiento, decoloración, deformación u otras irregularidades al utilizar la batería por primera vez, no la utilice y devuélvala al proveedor o distribuidor.

**ADVERTENCIA**

Si una sustancia extraña conductiva accede al terminal de la batería de iones de litio, esta podría sufrir un cortocircuito y provocar un incendio. Cuando guarde la batería de iones de litio, asegúrese de respetar las siguientes reglas.

- No deje restos conductivos, clavos ni cables, como por ejemplo cables de hierro o de cobre, en el estuche de almacenamiento.
- Para evitar que se produzcan cortocircuitos, cargue la batería en la herramienta o fije con firmeza la tapa de la batería hasta que deje de verse el ventilador.

**A PROPÓSITO DEL TRANSPORTE DE LA BATERÍA DE IONES DE LITIO**

Al transportar una batería de iones de litio, tenga en cuenta las siguientes precauciones.

**ADVERTENCIA**

Notifique a la compañía de transporte que un paquete contiene una batería de iones de litio, informe a la compañía eléctrica de su potencia de salida y siga las instrucciones de la compañía de transporte al preparar su transporte.

- Las baterías de iones de litio que superen una potencia de salida de 100 Wh se considera que son materiales peligrosos en la Clasificación de Transporte y requieren procedimientos de aplicación especiales.
- Para el transporte en el extranjero, deberá cumplir con las leyes internacionales y las normas y regulaciones del país de destino.

Potencia de salida  
 □□□ Wh  
 Número de 2 o 3 dígitos

**PRECAUCIONES DE CONEXIÓN DEL DISPOSITIVO USB (SOLO CON CARGADOR UC18YSL3)**

Cuando se produce un problema inesperado, los datos en un dispositivo USB conectado a este producto podrían dañarse o perderse. Asegúrese siempre de realizar una copia de seguridad de los datos almacenados en el dispositivo USB antes de su uso con este producto.

Tenga en cuenta que nuestra compañía no acepta ninguna responsabilidad por los datos almacenados en el dispositivo USB que se hayan dañado o perdido, ni por ningún daño que pudiera sufrir un dispositivo conectado.

**ADVERTENCIA**

- Antes de usar, compruebe el cable de conexión USB en busca de cualquier defecto o daño.  
Usar un cable USB defectuoso o dañado puede provocar emisiones de humo o incendios.
- Cuando no se está usando el producto, cubra el puerto USB con la cubierta de goma.  
Acumulación de polvo, etc. en el puerto USB puede provocar emisiones de humo o incendios.



**NOTA**







- Podría haber una pausa ocasional durante la recarga USB.
- Cuando no se esté cargando un dispositivo USB, retire el dispositivo USB del cargador.  
De lo contrario, podría no solo reducir la vida de la batería de un dispositivo USB, pero también podría ocasionar accidentes imprevistos.
- En función del tipo, algunos dispositivos USB no podrán cargarse.

**NOMBRES DE LAS PIEZAS (Fig. 1–Fig. 26)**

①	Cubierta superior
②	Gatillo
③	Cabezal de disparo (salida)
④	Palanca de empuje
⑤	Alimentador de clavos (A)
⑥	Perilla del alimentador
⑦	Cámara
⑧	Gancho
⑨	Batería
⑩	Palanca de bloqueo
⑪	Asa
⑫	Indicador de información
⑬	Interruptor de operación de clavado
⑭	Indicador de alimentación
⑮	Interruptor de alimentación
⑯	Indicador de operación de clavado
⑰	Clavos
⑱	Regulador
⑲	Placa del gancho



















	Interruptor del indicador de batería restante
	Lámpara indicadora de batería restante
	Panel de visualización

	Gatillo desbloqueado
	La carga restante de la batería está prácticamente agotada. Recargue la batería tan pronto como sea posible. Indicador de información: 1 luz LED (roja) parpadeando
	Póngase en contacto con HiKOKI para solicitar la inspección. Indicador de información: 2 luces LED parpadean en naranja, después de 10 segundos, se desactiva automáticamente el interruptor de alimentación.
	Lado poco profundo
	Lado profundo
	Advertencia
	Acción prohibida







## SÍMBOLOS

### ADVERTENCIA

A continuación se muestran los símbolos usados para la máquina. Asegúrese de comprender su significado antes del uso.

	NR3675DD: Clavadora dúplex a batería
	Para reducir el riesgo de lesiones, el usuario deberá leer el manual de instrucciones.
	Solo para países de la Unión Europea ¡No deseche los aparatos eléctricos junto con los residuos domésticos! De conformidad con la Directiva Europea 2012/19/UE sobre residuos de aparatos eléctricos y electrónicos y su aplicación de acuerdo con la legislación nacional, las herramientas eléctricas cuya vida útil haya llegado a su fin se deberán recoger por separado y trasladar a una planta de reciclaje que cumpla con las exigencias ecológicas.
	Corriente continua
	Encendido
	Apagado
	Desconecte la batería
	Interruptor de alimentación
	Interruptor de alimentación apagado
	Interruptor de alimentación encendido Indicador de alimentación: Luz verde
	Interruptor de operación de clavado
	MECANISMO DE ACTUACIÓN COMPLETAMENTE SECUENCIAL
	Modo de MECANISMO DE ACTUACIÓN COMPLETAMENTE SECUENCIAL Indicador de operación de clavado: Luz azul
	MECANISMO DE ACTUACIÓN POR CONTACTO
	Modo de MECANISMO DE ACTUACIÓN POR CONTACTO Indicador de operación de clavado: Parpadeo azul
	Gatillo bloqueado

### Batería

	Se enciende; La carga restante de la batería se encuentra por encima del 75%.
	Se enciende; La carga restante de la batería es del 50%–75%.
	Se enciende; La carga restante de la batería es del 25%–50%.
	Se enciende; La carga restante de la batería es menos del 25%.
	Parpadea; La carga restante de la batería está prácticamente agotada. Cargue la batería lo antes posible.
	Parpadea; La salida se suspendió debido a una alta temperatura. Extraiga la batería de la herramienta y deje que se enfríe.
	Parpadea; Salida suspendida debido a un fallo o mal funcionamiento. El problema puede estar relacionado con la batería, póngase en contacto con su distribuidor.



## ESPECIFICACIONES

### 1. Clavadora dúplex a batería

Modelo	NR3675DD	
Motor	Sin escobillas CC	
Clavo aplicable	ø3,3 mm Consulte la Fig.	
Longitud de clavo aplicable	45 mm a 75 mm	
Capacidad de carga de clavos [clavos]	35	
Modo de disparo	Completamente secuencial/contacto (seleccionable)	
Tasa del ciclo	[clavos/segundo]	2 (intermitente)
Batería	Modelo	BSL36A18
	Tipo	Batería de ion de litio
	Tensión	CC 36 V / 18 V
Peso*	4,9–5,2 kg	
Dimensiones Altura x Longitud x Anchura	352 mm x 342 mm x 137 mm	

\* De acuerdo al Procedimiento EPTA 01/2014

Dependiendo de la batería conectada. El peso más pesado se mide con BSL36B18 (se vende por separado).

### 2. Cargador de la batería

Modelo	UC18YSL3
Tensión de carga	CC 14,4–18 V
Peso	0,6 kg

### NOTA

Debido al programa continuo de investigación y desarrollo de HiKOKI estas especificaciones están sujetas a cambio sin previo aviso.

## SELECCIÓN DE CLAVO

### ADVERTENCIA

Asegúrese de utilizar únicamente los clavos originales de HIKOKI para el NR3675DD. El uso de cualquier otro clavo puede producir un mal funcionamiento de la herramienta y/o la rotura del clavo, lo que provocaría lesiones graves.

Elija los clavos apropiados de la figura. Los clavos que no se muestran en la figura no pueden ser clavados con esta herramienta.

El uso de otros clavos puede producir un fallo de funcionamiento de la herramienta y/o la rotura del clavo, lo que provocaría a su vez lesiones de gravedad.

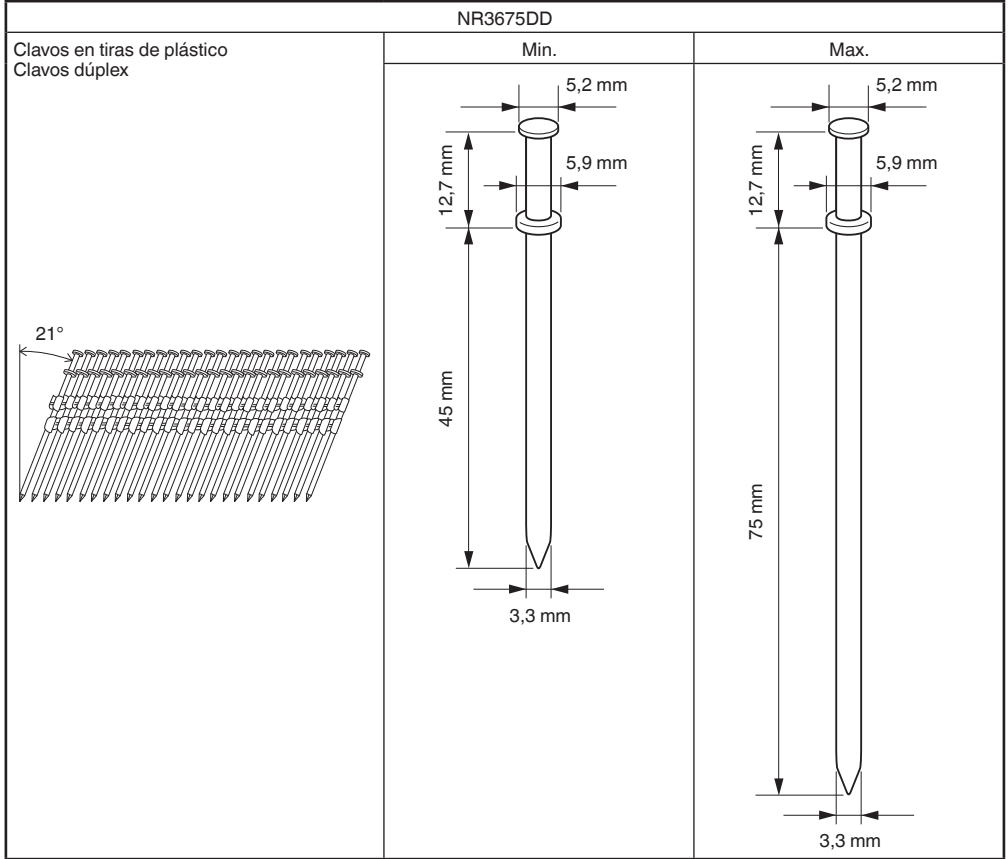

## ACCESORIOS ESTÁNDAR

Además de la unidad principal (1 unidad), el paquete contiene los accesorios indicados en la página 2.

Los accesorios estándar están sujetos a cambio sin previo aviso.

## APLICACIÓN

- Edificio de forma concreta

## CARGA

Antes de utilizar la herramienta eléctrica, cargue la batería de la siguiente manera.

- 1. Enchufe el cable de alimentación del cargador a una toma de corriente de CA.**

Al conectar el enchufe del cargador a una toma de corriente, el testigo indicador de carga parpadeará en rojo (a intervalos de 1 segundo).

- 2. Inserte la batería en el cargador**

Inserte la batería con firmeza en el cargador como se muestra en la **Fig. 3** (en la página 3).

## 3. Carga

Cuando inserte una batería en el cargador, el testigo indicador de carga parpadeará en azul.  
 Cuando la batería esté totalmente cargada, el testigo indicador de carga se iluminará en verde. (consulte la **tabla 1**)

(1) Indicación del testigo indicador de carga

Las indicaciones del testigo indicador de carga serán las mostradas en la **tabla 1**, según el estado del cargador o de la batería recargable.

Tabla 1

		Indicaciones del testigo indicador de carga		
Testigo indicador de carga (ROJO/ AZUL/ VERDE/ PÚRPURA)	Antes de la carga	Parpadea (ROJO)	Se enciende durante 0,5 segundos. No se enciende durante 0,5 segundos (apagada durante 0,5 segundos).	Conectada a la fuente de alimentación
	Durante la carga	Parpadea (AZUL)	Se enciende durante 0,5 segundos. No se enciende durante 1 segundo. (apagado durante 1 segundo)	Capacidad de la batería a menos del 50%
		Parpadea (AZUL)	Se enciende durante 1 segundo. No se enciende durante 0,5 segundos (apagada durante 0,5 segundos).	Capacidad de la batería a menos del 80%
		Se enciende (AZUL)	Se enciende de forma continua	Capacidad de la batería a más del 80%
	Carga completada	Se enciende (VERDE)	Se enciende de forma continua (Sonido continuo de la señal acústica: alrededor de 6 segundos)	
	Espera por sobrecalentamiento	Parpadea (ROJO)	Se enciende durante 0,3 segundos. No se enciende durante 0,3 segundos (apagada durante 0,3 segundos).	Batería recalentada. No puede cargarse (la carga comenzará cuando la batería se enfríe).
Carga imposible	Destellos (PÚRPURA)	Se enciende durante 0,1 segundos. No se enciende durante 0,1 segundos (apagada durante 0,1 segundos). (Señal acústica intermitente: alrededor de 2 segundos)	Fallo de funcionamiento de la batería o del cargador	

(2) Acerca de las temperaturas y el tiempo de carga de la batería.

Las temperaturas y el tiempo de carga se ajustarán a los valores expuestos en la **tabla 2**

Tabla 2

		Cargador		UC18YSL3			
Batería	Tipo de batería	Li-ion					
	Temperatura a la que podrá cargarse la batería	0°C–50°C					
	Tensión de carga	V	14,4		18		
	Tiempo de carga, aprox. (a 20°C)	min	Serie BSL14xx		Serie BSL18xx		Serie voltio múltiple
			(4 células)	(8 células)	(5 células)	(10 células)	(10 células)
		BSL1415S : 15 BSL1415 : 15 BSL1415X : 15 BSL1420 : 20 BSL1425 : 25 BSL1430C : 30	BSL1430 : 20 BSL1440 : 26 BSL1450 : 32 BSL1460 : 38	BSL1815S : 15 BSL1815 : 15 BSL1815X : 15 BSL1820 : 20 BSL1820M : 20 BSL1825 : 25 BSL1830C : 30 BSL1850C : 32	BSL1830 : 20 BSL1840 : 26 BSL1850 : 32 BSL1860 : 38	BSL36A18 : 32 BSL36B18 : 52	
USB	Tensión de carga	V	5				
	Corriente de carga	A	2				

## NOTA

El tiempo de carga puede variar según la temperatura ambiente y la tensión de la fuente de alimentación.

# Español

- Desconecte el cable de alimentación del cargador de la toma de corriente.
- Sostenga el cargador con firmeza y saque la batería.

## NOTA

Asegúrese de extraer la batería del cargador después de usarlo y, a continuación, guárdelo.

Cuando la carga de dispositivos USB se ha completado	25	7
Indicador de batería restante (Batería: BSL36A18)	26	7
Selección de los accesorios	—	8

### Sobre la descarga eléctrica en caso de baterías nuevas, etc.

Ya que la sustancia química interna de las baterías nuevas y las baterías que no se han utilizado durante mucho tiempo no está activada, la descarga eléctrica puede ser inferior cuando se utilicen por primera y segunda vez. Este fenómeno es temporal, y el tiempo normal requerido para la recarga se restablecerá recargando las baterías 2 – 3 veces.

### Cómo hacer que las baterías duren más.

- Recargue las baterías antes de que se gasten completamente.  
Cuando sienta que la energía de la herramienta se debilita, detenga inmediatamente la herramienta y recargue su batería. Si continúa utilizando la herramienta y gasta la corriente eléctrica, la batería podría resultar dañada y su vida útil se acortará.
- Evite realizar la recarga a altas temperaturas.  
Una batería recargable se calentará inmediatamente después de su uso. Si tal batería se recarga inmediatamente después de su uso, su sustancia química interna se deteriorará, y la vida útil de la batería se acortará. Deje la batería y recárguela después de que se haya enfriado un rato.

## PRECAUCIÓN

- Si la batería se carga cuando está caliente porque ha permanecido durante un periodo de tiempo prolongado en un lugar expuesto a la luz directa del sol o porque la batería acaba de utilizarse, el testigo indicador de carga se enciende durante 0,3 segundos, no se enciende durante 0,3 segundos (apagada durante 0,3 segundos). En ese caso, deje primero que se enfríe la batería y, a continuación, inicie la carga.
- Como el testigo indicador de carga parpadea (en intervalos de 0,2 segundos), compruebe y extraiga los objetos extraños del conector del cargador de la batería. Si no hay objetos extraños, es probable que la batería o el cargador funcionen incorrectamente. Llévelo a su Centro de servicio técnico autorizado.
- Como el microordenador incorporado tarda unos tres segundos en confirmar que la batería que se está cargando con el UC18YSL3 se ha retirado, espere como mínimo tres segundos antes de volver a introducirla para continuar con la carga. Si la batería vuelve a introducirse antes de que transcurran tres segundos, puede que no se cargue correctamente.

## 1. Cómo usar el panel de mando

- Interruptor de alimentación activado (consulte Fig. 4)  
En el estado “Interruptor de alimentación desactivado”, mantenga presionado el interruptor de alimentación durante más de 1 segundo; el indicador de alimentación se ilumina en verde.

## NOTA

No presione la palanca de empuje ni pulse el gatillo durante el proceso de activación del interruptor de alimentación.

Hacerlo evitará que el interruptor de alimentación se active.

## [Apagado automático]

Si activa la alimentación pero no usa la pistola de clavos durante 30 minutos, la pistola de clavos se apagará automáticamente. Para volver a activarla, pulse el interruptor de alimentación.

## ADVERTENCIA

Nunca deje la pistola de clavos desatendida si está activada. Podría causar un accidente.

- Interruptor de alimentación desactivado (consulte Fig. 4)  
En el estado “Interruptor de alimentación activado”, mantenga presionado el interruptor de alimentación durante más de 1 segundo; el indicador de alimentación se apaga.

En el estado de “Interruptor de alimentación activado”, las siguientes funciones estarán activas.

- Seleccione el modo de operación de clavado (Actuación completamente secuencial/Actuación por contacto)

Después de activar el interruptor de alimentación, ajuste siempre primero el modo Actuación completamente secuencial. (El indicador de operación de clavado se ilumina en azul). (Consulte la Fig. 5).

Para cambiar el modo de operación de clavado, presione una vez el interruptor de operación de clavado. Con cada pulsación, el modo alternará entre “Completamente secuencial” y “Por contacto”. (Consulte la Fig. 6).

Encendido (azul):

MECANISMO DE ACTUACIÓN COMPLETAMENTE SECUENCIAL,

Parpadeando (azul):

MECANISMO DE ACTUACIÓN POR CONTACTO

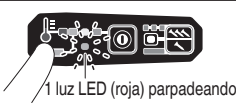

- Compruebe el nivel de batería restante  
El indicador de información muestra el nivel de batería restante mediante el estado de la lámpara LED como se muestra a continuación.

Estado del indicador	
	La carga restante de la batería está prácticamente agotada. Recargue la batería tan pronto como sea posible.

## ANTES DEL EMPLEO

Acción	Figura	Página
Extracción e inserción de la batería	2	3
Carga	3	3
Carga de un dispositivo USB desde una toma eléctrica	23-a	7
Carga de un dispositivo USB y una batería desde una toma eléctrica	23-b	7
Cómo recargar el dispositivo USB	24	7

- (5) Indicador de información  
En caso de error de operación, las luces LED aparecen como se indica a continuación.



Estado del indicador	
 <p>2 luces LED (rojas) parpadean 2 Luces LED parpadean en intervalos.</p> <ul style="list-style-type: none"> <li>• Si el dispositivo está demasiado caliente, parpadea en intervalos de 0,5 segundos.</li> <li>• Si el dispositivo está demasiado frío, parpadea en intervalos de 0,25 segundos.</li> </ul> <p>Tras 10 segundos, las luces LED se iluminan y el interruptor de alimentación se apaga automáticamente.</p>	<p>La máquina está demasiado fría (por debajo de -5°C) o demasiado caliente. Permita que la pistola de clavos se enfríe o caliente completamente en el estado adecuado.</p>
 <p>2 luces LED parpadean en naranja, después de alrededor de 10 segundos, se desactiva automáticamente el interruptor de alimentación.</p>	<p>Póngase en contacto con HiKOKI para solicitar la inspección.</p>

## 2. Mecanismo de bloqueo del gatillo (consulte la Fig. 7) ADVERTENCIA

Asegúrese de bloquear el gatillo cuando no esté disparando clavos.

Esta pistola de clavos posee un mecanismo de bloqueo para evitar que se disparen clavos.

Ajuste la palanca de bloqueo del interruptor en la posición  para bloquear el gatillo.

Deslice la palanca de bloqueo del interruptor hacia la posición  cuando vaya a usar la pistola de clavos, y hacia la posición  cuando no vaya a usarla.

## 3. Prueba de la pistola de clavos ADVERTENCIA

- Asegúrese de bloquear el gatillo cuando no esté disparando clavos. (Consulte la Fig. 7).

- No use nunca la pistola de clavos a menos que la palanca de empuje funcione correctamente.

La máquina utiliza un mecanismo de prevención para la operación descargada.

La máquina entra en un estado en el cual no podrá empujar la palanca de empuje hacia arriba. Esto tiene lugar cuando la cámara no se carga con clavos o cuando el número restante de clavos es inferior a 6.

### PRECAUCIÓN

Tenga cuidado de no proyectar la punta de la palanca de empuje hacia la madera.

Antes de comenzar a trabajar, pruebe la pistola de clavos usando la siguiente lista de comprobación. Realice las pruebas en el siguiente orden.

Si se produce un funcionamiento incorrecto, deje de usar la pistola de clavos y póngase inmediatamente en contacto con un centro de servicio autorizado HiKOKI.

- (1) RETIRE TODOS LOS CLAVOS Y LA BATERÍA DE LA PISTOLA DE CLAVOS.

TODOS LOS TORNILLOS DEBEN ESTAR APRETADOS.

LA PALANCA DE EMPUJE Y EL GATILLO DEBEN MOVERSE SUAVEMENTE al retroceder la perilla del alimentador.

- (2) Instalación de la batería.

No accione la palanca de empuje ni el gatillo al instalar la batería. (Consulte la Fig. 2).

- (3) Active el interruptor de alimentación. (Consulte la Fig. 1).

Active el interruptor de alimentación manteniendo pulsado el interruptor de alimentación durante más de 1 segundo.

Asegúrese de que el indicador de alimentación se ilumina en verde y que el indicador de operación de clavado se ilumina en azul. (MECANISMO DE ACTUACIÓN COMPLETAMENTE SECUENCIAL)

### NOTA

No presione la palanca de empuje ni pulse el gatillo durante el proceso de activación del interruptor de alimentación.

Hacerlo evitará que el interruptor de alimentación se active.

[Apagado automático]

Si activa la alimentación pero no usa la pistola de clavos durante 30 minutos, la pistola de clavos se apagará automáticamente. Para volver a activarla, pulse el interruptor de alimentación.

### ADVERTENCIA

Nunca deje la pistola de clavos desatendida si está activada. Podría causar un accidente.

Indicador de operación de clavado

Encendido (azul):

MECANISMO DE ACTUACIÓN COMPLETAMENTE SECUENCIAL,

Parpadeando (azul):

MECANISMO DE ACTUACIÓN POR CONTACTO

Asegúrese de que el indicador de información no parpadea.

Si el indicador de información parpadea en rojo, la batería no tiene suficiente potencia y debe cargarse.

- (4) Retire el dedo del gatillo y presione la palanca de empuje contra la pieza de trabajo retrocediendo la perilla del alimentador.

LA PISTOLA DE CLAVOS NO DEBE ACCIONARSE.

- (5) Aleje la palanca de empuje de la pieza de trabajo.

A continuación, apunte la pistola de clavos hacia abajo, retroceda la perilla del alimentador, pulse el gatillo y espere en dicha posición durante un mínimo de 5 segundos.

LA PISTOLA DE CLAVOS NO DEBE ACCIONARSE.

# Español

- (6) ① Sin tocar el disparador, presione la palanca de empuje contra la pieza de trabajo retrocediendo la perilla del alimentador.  
A continuación, pulse el gatillo.

LA PISTOLA DE CLAVOS DEBE ACCIONARSE.

- ② Mantenga el gatillo pulsado y presione la palanca de empuje otra vez contra la pieza de trabajo.

LA PISTOLA DE CLAVOS NO DEBE ACCIONARSE.

- ③ Retire el dedo del gatillo.  
A continuación, ① vuelve a accionarse.

LA PISTOLA DE CLAVOS DEBE ACCIONARSE.

- (7) Aleje la palanca de empuje de la pieza de trabajo y pulse el gatillo.

Presione la palanca de empuje contra la pieza de trabajo en un máximo de 2 segundos.

LA PISTOLA DE CLAVOS NO DEBE ACCIONARSE.

- (8) Ajuste el indicador de operación de clavado parpadeando en el modo de activación. (MECANISMO DE ACTUACIÓN POR CONTACTO)

Pulse una vez el interruptor de operación de clavado y asegúrese de que el indicador parpadea en azul.

Aleje la palanca de empuje de la pieza de trabajo y pulse el gatillo.

Presione la palanca de empuje contra la pieza de trabajo en un máximo de 2 segundos.

LA PISTOLA DE CLAVOS DEBE ACCIONARSE.

- (9) Si no nota ningún comportamiento anómalo, cargue los clavos en la pistola de clavos.

Introduzca clavos en la pieza de trabajo del mismo tipo que usará en la aplicación original.

LA PISTOLA DE CLAVOS DEBE ACCIONARSE CORRECTAMENTE.

## 4. Comprobación de las operaciones de la palanca de empuje

### ADVERTENCIA

Asegúrese de bloquear el gatillo cuando no esté disparando clavos.

Compruebe siempre que el gatillo está bloqueado y la batería retirada de la herramienta eléctrica cuando compruebe las operaciones de la palanca de empuje.

Compruebe que la palanca de empuje se desliza con suavidad cuando se utiliza.

Limpie la zona de deslizamiento de la palanca de empuje si ésta no se desliza con suavidad.

## 5. Carga de clavos

### ADVERTENCIA

Al cargar clavos en la pistola de clavos,

- 1) retire la batería de la pistola de clavos;
- 2) no pulse el gatillo;
- 3) no presione la palanca de empuje; y
- 4) mantenga la pistola de clavos orientada hacia abajo.

2-¡Acción de alimentación de clavos!

- (1) Introduzca una cinta de clavos en la parte trasera de la cámara. (Consulte la Fig. 8).

- (2) Deslice la cinta de clavos hacia delante en la cámara. (Consulte la Fig. 9).

- (3) Retroceda el alimentador de clavos (A) para acoplar la perilla del alimentador en la cinta de clavos. (Consulte la Fig. 10).

### NOTA

- Presione delicadamente el alimentador de clavos (A) y la perilla del alimentador contra el clavo.

Si el alimentador de clavos (A) y la perilla del alimentador se liberan desde la parte posterior de la cámara y golpean el clavo, el plástico de conexión del clavo puede dañarse.

- Use cintas de clavos de más de 8 clavos.
- Use una cinta de clavos que no esté rota y que posea clavos de la misma longitud.

La pistola de clavos está lista para su uso.

Extracción de los clavos:

- ① Tire de la perilla del alimentador hacia atrás. (Consulte la Fig. 11)

- ② Regrese la perilla del alimentador despacio hacia delante mientras presiona el alimentador de clavos (A).

- ③ Extraiga los clavos de la parte trasera de la cámara. (Consulte Fig. 12)

## CÓMO USAR LA PISTOLA DE CLAVOS

### ADVERTENCIA

- NUNCA oriente la herramienta hacia usted ni hacia ninguna otra persona que se encuentre en la zona.

- Mantenga los dedos ALEJADOS del gatillo cuando no clave clavos para evitar su disparo accidental.

- No utilice el cable de alimentación si está dañado. Solicite su reparación inmediatamente.

- Seleccionar el método de disparo es importante. Por favor, lea y entienda "1. Procedimientos de clavado" indicado a continuación.

- Antes de empezar a trabajar, compruebe el dispositivo de conmutación de la operación de clavado.

Esta pistola de clavos de HIKOKI incluye un dispositivo de conmutación de la operación de clavado.

Antes de empezar a trabajar, asegúrese de que el dispositivo de conmutación esté ajustado correctamente.

Si el dispositivo de conmutación no está ajustado correctamente, la pistola de clavos no operará correctamente.

- Nunca coloque su rostro, manos o pies cerca del cabezal de disparo durante el uso.

- No clave clavos sobre otros clavos ni con la pistola de clavos en un ángulo demasiado inclinado; los clavos podrían rebotar y dañar a alguien.

- No clave clavos en tableros finos ni cerca de las esquinas y bordes de la pieza de trabajo. Los clavos podrían atravesar o salirse de la pieza de trabajo y lesionar a alguien.

- Nunca clave clavos desde ambos lados de una pared al mismo tiempo. Los clavos podrían traspasar la pared y lesionar a la persona que se encuentre en el lado opuesto.

- Nunca use una pistola de clavos defectuosa o que no funcione correctamente.

- No use la pistola de clavos a modo de martillo.

- Retire todos los fijadores restantes y la batería de la pistola de clavos cuando:

- 1) realice el mantenimiento y la inspección;
- 2) compruebe el funcionamiento correcto de la palanca de empuje y el gatillo;
- 3) libere una obstrucción;
- 4) no esté en uso;
- 5) abandone la zona de trabajo;
- 6) la traslade a otra ubicación; y
- 7) la entregue a otra persona.

- Retire la batería de la pistola de clavos cuando:

- 1) cargue clavos;
- 2) gire el regulador.

Esta pistola de clavos de HiKOKI está equipada con un dispositivo de conmutación de la operación de clavado.

Use el MECANISMO DE ACTUACIÓN COMPLETAMENTE SECUENCIAL o el MECANISMO DE ACTUACIÓN POR CONTACTO en conformidad con la tarea a realizar.

Explicación de las diversas operaciones de clavado

○ MECANISMO DE ACTUACIÓN COMPLETAMENTE SECUENCIAL:

En primer lugar, presione la palanca de empuje contra la madera; a continuación, pulse el gatillo para clavar el clavo.

Siga la misma secuencia para seguir clavando clavos.

Después de clavar una vez, no será posible clavar de nuevo hasta que retire el dedo del gatillo y eleve completamente la herramienta de la superficie de la madera.

○ MECANISMO DE ACTUACIÓN POR CONTACTO:

ACTUACIÓN POR CONTACTO puede seguir dos secuencias diferentes, dependiendo de su uso.

Para clavar varios clavos:

1. Apriete el gatillo.
2. Presione la palanca de empuje contra la madera para clavar un clavo.
3. Si mantiene el gatillo en dicha posición, se clavará un clavo cada vez que presione la palanca de empuje contra la madera.

Para clavar un solo clavo:

1. Presione la palanca de empuje contra la madera.
2. Pulse el gatillo para clavar el clavo.
3. Retire su dedo del gatillo y retire la clavadora de la madera.

[Mecanismo de bloqueo de disparo en seco]

La máquina utiliza un mecanismo de prevención para la operación descargada.

La máquina entra en un estado en el cual no podrá empujar la palanca de empuje hacia arriba. Esto tiene lugar cuando la cámara no se carga con clavos o cuando el número restante de clavos es inferior a 6.

**PRECAUCIÓN**

Tenga cuidado de no orientar la punta de la palanca de empuje en la madera cuando la palanca de empuje no pueda ser presionada hacia arriba.

**1. Procedimientos de clavado**

Esta pistola de clavos está equipada con una palanca de empuje y no opera a menos que la palanca de empuje sea presionada.

Existen dos métodos de operación para clavar clavos con esta pistola de clavos.

Estos son:

1. Operación intermitente (disparo por gatillo):
2. Operación continua (disparo con palanca de empuje):

(1) Operación intermitente (disparo por gatillo)

Use el ajuste MECANISMO DE ACTUACIÓN COMPLETAMENTE SECUENCIAL. (Consulte la Fig. 13).

**ADVERTENCIA**

- Para la operación intermitente, ajuste el interruptor de operación de clavado en MECANISMO DE ACTUACIÓN COMPLETAMENTE SECUENCIAL (el indicador de operación de clavado se ilumina en azul). (es decir, ajuste en MECANISMO DE ACTUACIÓN ÚNICA).

- Para evitar disparar dos veces o de forma accidental debido al retroceso.

- 1) Ajuste en MECANISMO DE ACTUACIÓN COMPLETAMENTE SECUENCIAL.
- 2) Pulse el gatillo rápidamente y con firmeza.

- ① Ajuste el interruptor de operación de clavado en MECANISMO DE ACTUACIÓN COMPLETAMENTE SECUENCIAL (el indicador de operación de clavado se ilumina en azul).

(para ajustar en MECANISMO DE ACTUACIÓN COMPLETAMENTE SECUENCIAL).

(Ajuste el dispositivo de conmutación completamente en el modo del indicador de operación de clavado en azul como se indica en Fig. 13. De lo contrario, se ajustará en MECANISMO DE ACTUACIÓN POR CONTACTO).

- ② Coloque la salida de clavos sobre la pieza de trabajo con el dedo fuera del gatillo.
- ③ Presione la palanca de empuje firmemente hasta que esté completamente presionada.
- ④ Pulse el gatillo para clavar un clavo.
- ⑤ Retire el dedo del gatillo y aleje completamente la herramienta de la superficie de la madera.

Para continuar clavando en otra ubicación, mueva la pistola de clavos por la madera, repitiendo los pasos ②–⑤ según sea necesario.

**NOTA**

Las operaciones ③ y ④ deben realizarse en intervalos de 2 segundos. Si transcurren más de 2 segundos después de ③, la pistola de clavos no funcionará correctamente. En dicho caso, reintente desde ③.

- (2) Operación continua (disparo con palanca de empuje)  
Usando MECANISMO DE ACTUACIÓN POR CONTACTO (consulte Fig. 14)

**ADVERTENCIA**

Para evitar disparar dos veces o de forma accidental debido al retroceso.

- 1) No presione la pistola de clavos contra la madera con demasiada fuerza.
- 2) Aleje la pistola de clavos de la madera puesto que retrocederá después de clavar.

- ① Ajuste el interruptor de operación de clavado en MECANISMO DE ACTUACIÓN POR CONTACTO (el indicador de operación de clavado parpadea en azul). (para ajustar en MECANISMO DE ACTUACIÓN POR CONTACTO).

(Ajuste el dispositivo de conmutación completamente en el indicador de operación de clavado parpadeando en azul como se indica en Fig. 14. De lo contrario, no funcionará correctamente).

- ② Pulse el gatillo con la pistola de clavos fuera de la pieza de trabajo.
- ③ Presione la palanca de empuje contra la pieza de trabajo para clavar un clavo.
- ④ Mueva la pistola de clavos por la pieza de trabajo con movimientos de rebote.  
Cada pulsación de la palanca de empuje clavará un clavo.

Cuando haya clavado el número de clavos deseado, retire el dedo del gatillo.

**NOTA**

Las operaciones ② y ③ deben realizarse en intervalos de 2 segundos. Si transcurren más de 2 segundos después de ②, la pistola de clavos no funcionará correctamente. En dicho caso, reintente desde ②.

**ADVERTENCIA**

- Mantenga el dedo alejado del gatillo excepto durante la operación de clavado; podría sufrir lesiones graves si la palanca de empuje entra accidentalmente en contacto con usted o cualquier otra persona presente en la zona de trabajo.

- Mantenga las manos y el cuerpo alejados de la zona de descarga. Esta pistola de clavos de HiKOKI podría rebotar a causa del retroceso provocado al clavar un clavo y causar que se clave accidentalmente otro clavo, ocasionando lesiones.



## NOTA

- Si respeta todas las advertencias e instrucciones, podrá obtener un funcionamiento seguro con los dos sistemas: MECANISMO DE ACTUACIÓN COMPLETAMENTE SECUENCIAL, MECANISMO DE ACTUACIÓN POR CONTACTO.
- Manipule siempre los clavos y el paquete con cuidado. Si los clavos se caen, el sello entremedias podría romperse, causando atascos y una alimentación incorrecta.
- Después clavar:
  - 1) retire la batería de la pistola de clavos;
  - 2) retire todos los clavos de la pistola de clavos;

## 2. Ajuste de la profundidad de clavado

Para garantizar que los clavos penetren a la misma profundidad, asegúrese de que la pistola de clavos esté siempre sujeta con firmeza contra la pieza de trabajo. Si clava los clavos con demasiada o insuficiente profundidad en la pieza de trabajo, ajuste el clavado en el siguiente orden.

- ① Retire la batería de la pistola de clavos. (Consulte la Fig. 15)
- ② Si los clavos se clavan demasiado profundamente, gire el regulador hacia el lado poco profundo. (Consulte la Fig. 16).  
Los ajustes se realizan en incrementos de media vuelta. Si los clavos se clavan poco profundamente, gire el regulador hacia el lado profundo. (Consulte la Fig. 17).
- ③ Deje de girar el regulador cuando haya logrado la posición adecuada durante la prueba de clavado.
- ④ Conecte la batería a la pistola de clavos.  
**USE SIEMPRE GAFAS DE SEGURIDAD.**  
Realice una prueba de clavado.
- ⑤ Retire la batería de la pistola de clavos.
- ⑥ Seleccione una posición adecuada para el regulador.

## 3. Uso del gancho (consulte Fig. 18, 19, 20)

### ADVERTENCIA

Al usar el gancho, desactive el interruptor de alimentación (luz verde "OFF"). Preste especial atención de modo que el equipo principal no caiga. Si la herramienta se cae, existe el riesgo de causar accidentes.

El gancho puede instalarse en el lado izquierdo o derecho.

- ① Retire la batería, a continuación quite todos los clavos restantes de la recámara.
- ② Sostenga firmemente la unidad principal y retire el tornillo usando un destornillador. (Consulte Fig. 18)
- ③ Retire el gancho y la placa del gancho. (Consulte Fig. 19)
- ④ Instale el gancho en el otro lado y asegure firmemente con el tornillo. (Consulte Fig. 20)

## NOTA

El gancho puede usarse como colgador.

## 4. Liberación de un atasco

Si los clavos se atascan en el cabezal de disparo, retírelo y ajuste el clavado en el orden siguiente.

### PRECAUCIÓN

Retire la batería de la pistola de clavos.

- ① Retire la batería de la pistola de clavos.
- ② Retire todos los clavos.
- ③ Retire los pernos M5 con la llave. (Consulte la Fig. 21).
- ④ Saque la cámara del cabezal de disparo y elimine el atasco. (Consulte la Fig. 22).

### PRECAUCIÓN

- NUNCA golpee la cuchilla impulsora.
- NUNCA apunte la herramienta hacia usted ni hacia ninguna otra persona para evitar lesiones a causa de disparos no intencionados.  
Incluso si la batería está extraída de la pistola de clavos, sigue teniendo energía de aire comprimido en el interior.

- ⑤ Coloque la cámara en el inyector y apriétela con el perno M5.

## NOTA

En caso de atascos frecuentes, póngase en contacto con un centro de servicio autorizado de HIKOKI.

## MANTENIMIENTO E INSPECCIÓN

### PRECAUCIÓN

Asegúrese de retirar los fijadores restantes y la batería de la pistola de clavos antes de proceder con el mantenimiento y la inspección.

## 1. Inspección de la cámara

- ① Retire la batería de la pistola de clavos.
- ② Limpie la cámara. Elimine el polvo y las virutas de madera que puedan haberse acumulado en la cámara.

### PRECAUCIÓN

Compruebe que el alimentador de clavos se deslice suavemente tirando del él con el dedo.

Si no se desliza suavemente, los clavos podrían clavarse en ángulos irregulares y causar lesiones.

## 2. Inspección de los tornillos de montaje

Inspeccione con regularidad todos los tornillos de montaje y asegúrese de que estén bien apretados. Si hay algún tornillo suelto, apriételo inmediatamente. No hacerlo podría provocar riesgos graves.

## 3. Mantenimiento del motor

El bobinado de la unidad del motor es el auténtico corazón de la herramienta eléctrica. Tenga el máximo cuidado posible para asegurarse de que el bobinado no se dañe ni se moja con aceite o agua.

## 4. Limpieza del exterior

Cuando la herramienta esté sucia, límpiela con un trapo seco y suave o con un paño humedecido en agua jabonosa. No utilice disolventes clóricos, gasolina o disolventes para pinturas ya que estos deforman los materiales plásticos.

## 5. Conservación

Guarde la herramienta y la batería en un lugar en el que la temperatura sea inferior a 40°C y fuera del alcance de los niños.

## NOTA

Almacenamiento de baterías de iones de litio  
Compruebe que las baterías de iones de litio se hayan cargado completamente antes de almacenarlas.

Un almacenamiento prolongado de las baterías (3 meses o más) con poca carga podría deteriorar su funcionamiento, reduciendo en gran medida el tiempo de uso de la batería o haciendo que las baterías no puedan mantener una carga.

No obstante, la reducción en gran medida del tiempo de uso de la batería puede recuperarse si se carga y utiliza de dos a cinco veces.

Si el tiempo de uso de la batería es extremadamente corto a pesar de haber cargado y utilizado la batería varias veces, deberá considerarla agotada y comprar una nueva.

### PRECAUCIÓN

En el manejo y el mantenimiento de las herramientas eléctricas, se deberán observar las normas y reglamentos vigentes en cada país.

**Aviso importante sobre las baterías de las herramientas eléctricas a batería de HiKOKI**

Utilice siempre una de nuestras baterías genuinas. No podemos garantizar la seguridad y el funcionamiento de nuestra herramienta eléctrica a batería cuando se utiliza con baterías diferentes a las indicadas por nosotros, o cuando la batería se desmonta y modifica (como cuando se desmontan y sustituyen celdas u otras piezas internas).

El valor total de vibración declarado se ha medido según un método de prueba estándar, y permite comparar unas herramientas con otras.

También resulta útil para llevar a cabo evaluaciones preliminares de exposición.

**ADVERTENCIA**

- La emisión de vibración durante la utilización real de la herramienta eléctrica puede ser diferente del valor total declarado en función de las formas de utilización de la herramienta.
- Identifique las medidas de seguridad para proteger al operador basadas en una estimación de exposición en condiciones reales de uso (teniendo en cuenta todas las partes del ciclo de funcionamiento, como tiempos durante los que la herramienta está apagada y durante los que funciona lentamente, además del tiempo de activación).

**GARANTÍA**

Las herramientas eléctricas de HiKOKI incluyen una garantía conforme al reglamento específico legal/nacional. Esta garantía no cubre los defectos o daños debidos al uso incorrecto, el uso excesivo ni tampoco los provocados por el desgaste normal. En caso de reclamación, envíe la herramienta eléctrica, sin desmontar y con el CERTIFICADO DE GARANTÍA que aparece al final de estas instrucciones de uso, al Centro de servicio autorizado de HiKOKI.

**NOTA**

Debido al programa continuo de investigación y desarrollo de HiKOKI, estas especificaciones están sujetas a cambio sin previo aviso.

**Información sobre el ruido**

Valores de la característica de ruido de acuerdo con la norma EN 60745:

Nivel de potencia de sonido de un evento de ponderación A típica  $L_{WA, 1s, d} = 101$  dB

Nivel de presión de sonido de emisión de un evento de ponderación A típica en el lugar de trabajo

$L_{pA, 1s, d} = 90$  dB

Incertidumbre KpA: 3 dB

Estos valores son los valores característicos relacionados con la herramienta y no representan el desarrollo del ruido en el lugar de empleo. El desarrollo de ruido en el lugar de empleo dependerá del ambiente de trabajo, pieza de trabajo, soporte de la pieza, número de operaciones de clavado, etc.

Dependiendo de las condiciones del lugar de trabajo y de la forma de la pieza de trabajo, deberán llevarse a cabo medidas de atenuación de ruido individuales, tales como la colocación de las piezas de trabajo en soportes amortiguadores de ruido, prevención de vibraciones de la pieza de trabajo mediante sujeción o cobertura, etc.

En casos especiales será necesario llevar puesto un equipo de protección en los oídos.

**Información sobre las vibraciones**

El valor característico de vibraciones típico de acuerdo con la norma EN 60745: 4,7 m/s<sup>2</sup>.

Incertidumbre K = 1,5 m/s<sup>2</sup>

Estos valores son valores característicos relacionados con la herramienta y no representan la influencia en el sistema de armado a mano cuando se emplea la herramienta. La influencia en el sistema de armado a mano al emplear la herramienta dependerá de la fuerza de sujeción, fuerza de presión de contacto, dirección del trabajo, ajuste de suministro de energía, pieza de trabajo, soporte de la pieza de trabajo, etc.

Tabla de mantenimiento

ACCIÓN	MOTIVO	MODO
Limpie la cámara y el mecanismo alimentador.	Para evitar un atasco.	Limpiando con aire a diario.
Mantenga la palanca de empuje en perfecto estado de funcionamiento.	Para promover la seguridad del operario y la operación eficaz de la pistola de clavos.	Limpiando con aire a diario.

## SOLUCIÓN DE PROBLEMAS

Utilice las inspecciones en la tabla inferior si la herramienta no funciona con normalidad. Si esto no soluciona el problema, póngase en contacto con su distribuidor local o con el centro de servicio autorizado de HiKOKI.

### 1. Herramienta eléctrica

PROBLEMA	MÉTODO DE COMPROBACIÓN	CORRECCIÓN
El interruptor de alimentación no se enciende. Se enciende una vez pero se apaga automáticamente.	Carga de la batería baja.	Cargue la batería.
	Componentes electrónicos internos dañados.	Póngase en contacto con HiKOKI para solicitar el recambio.
	¿Están la palanca de empuje y/o el gatillo activados?	Mantenga la palanca de empuje y el gatillo desactivados.
	¿No funciona durante 30 minutos? (Función de desactivación automática)	Mantenga presionado el interruptor de alimentación durante más de 1 segundo para activar.
La pistola de clavos no funciona (Interruptor de alimentación activado).	Pistola de clavos no presionada correctamente contra la pieza de trabajo.	Mantenga la pistola de clavos firmemente y presione completamente contra la pieza de trabajo.
	El gatillo no está suficientemente apretado.	Pulse el gatillo firmemente.
	Han transcurrido más de 2 segundos desde la activación de la palanca de empuje hasta la activación del gatillo (o desde la activación del gatillo hasta la activación de la palanca de empuje).	Asegúrese de que transcurran menos de 2 segundos entre la activación de la palanca de empuje y la activación del gatillo (o entre la activación del gatillo y la activación de la palanca de empuje).
	Mecanismo preventivo activado. (Sin clavos o pocos fijadores restantes)	Vuelva a cargar los clavos en la cámara.
	La palanca de bloqueo (función de bloqueo del gatillo) está en la posición "ON".	Ajuste la palanca de bloqueo en la posición "OFF". (Consulte <b>Fig. 7</b> )
	La máquina está demasiado fría (por debajo de -5°C) o demasiado caliente.	Permita que la pistola de clavos se enfríe o caliente completamente en el estado adecuado.
	Componentes electrónicos internos dañados.	Póngase en contacto con HiKOKI para solicitar el recambio.
La pistola de clavos funciona pero no salen clavos.	La cámara está sucia.	Sople y limpie la cámara.
	Compruebe si hay atascos.	Liberación de atascos (consulte <b>Fig. 21, 22</b> ).
	¿Cuchilla impulsora desgastada o dañada?	Póngase en contacto con HiKOKI para solicitar el recambio.
	¿Muelle de la cinta debilitado o dañado?	Sustituya el muelle de la cinta.
	¿Alimentador de clavos dañado?	Sustituya el alimentador de clavos.
	Compruebe si está usando los clavos correctos.	Utilice solamente clavos recomendados.

PROBLEMA	MÉTODO DE COMPROBACIÓN	CORRECCIÓN
Accionamiento débil. Ciclo lento.	Compruebe la posición del regulador de ajuste de la profundidad de clavado.	Reajuste en conformidad con <b>Fig. 16, 17.</b>
	¿Cuchilla impulsora desgastada?	Póngase en contacto con HiKOKI para solicitar el recambio.
	La presión del aire comprimido es baja.	Póngase en contacto con HiKOKI para solicitar el recambio.
	Componentes electrónicos internos dañados.	Póngase en contacto con HiKOKI para solicitar el recambio.
Clava demasiado profundo.	Compruebe la posición del regulador de ajuste de la profundidad de clavado.	Reajuste en conformidad con <b>Fig. 16, 17.</b>
Se omiten clavos. Alimentación intermitente.	Compruebe si está usando los clavos correctos.	Utilice solamente clavos recomendados.
	¿Alimentador de clavos dañado?	Sustituya el alimentador de clavos.
	¿Muelle de la cinta debilitado o dañado?	Sustituya el muelle de la cinta.
	¿Cuchilla impulsora desgastada o dañada?	Póngase en contacto con HiKOKI para solicitar el recambio.
Atasco de clavos. Los clavos introducidos están doblados.	Compruebe si está usando los clavos correctos.	Utilice solamente clavos recomendados.
	¿Cuchilla impulsora desgastada o dañada?	Póngase en contacto con HiKOKI para solicitar el recambio.

## 2. Cargador

Síntoma	Posible causa	Solución
El testigo indicador de carga está parpadeando en morado rápidamente y la carga de la batería no comienza.	La batería no está insertada completamente.	Inserte la batería firmemente.
	Hay materias extrañas en el terminal de la batería o en el lugar en el que la batería está colocada.	Quite la materia extraña.
El testigo indicador de carga parpadea en rojo y la carga de la batería no comienza.	La batería no está insertada completamente.	Inserte la batería firmemente.
	La batería se calienta excesivamente.	Si la deja sola la batería comenzará a cargar automáticamente si su temperatura disminuye, pero esto puede acortar la duración de la batería. Es recomendable que la batería se enfríe en un lugar bien ventilado lejos de la luz directa del sol antes de cargarla.
El tiempo de uso de la batería es corto aún cuando está completamente cargada.	La vida de la batería se ha agotado.	Cambie la batería por una nueva.
La batería tarda mucho tiempo en cargarse.	La temperatura de la batería, el cargador, o el entorno es extremadamente baja.	Cargue la batería en interiores o en otro ambiente más cálido.
	Las aberturas de ventilación del cargador están obstruidas, lo que provoca que sus componentes internos se calienten excesivamente.	Evite bloquear las aberturas de ventilación.
	El ventilador de enfriamiento no está en marcha.	Póngase en contacto con un centro de servicio autorizado de HiKOKI para llevar a cabo las reparaciones.
La lámpara de alimentación USB ha sido apagada y el dispositivo USB ha dejado de cargarse.	La capacidad de la batería se ha vuelto baja.	Cambie la batería por una que tenga capacidad restante.
		Enchufe la clavija del cargador a una toma de corriente eléctrica.

## Español

Síntoma	Posible causa	Solución
La lámpara de alimentación USB no se apaga incluso después de que ha finalizado la carga del dispositivo USB.	La lámpara de alimentación USB se enciende en verde para indicar que es posible la carga mediante USB.	Esto no es un mal funcionamiento.
No está claro cuál es el estado de carga del dispositivo USB, o si su carga se ha completado.	La lámpara de alimentación USB no se apaga incluso cuando la carga ha finalizado.	Examine el dispositivo USB que se está cargando para confirmar su estado de carga.
La carga de un dispositivo USB se detiene a mitad de proceso.	El cargador estaba conectado a una toma de corriente mientras el dispositivo USB se estaba cargando utilizando la batería como fuente de alimentación.	Esto no es un mal funcionamiento. El cargador hace una pausa en la carga USB durante unos 5 segundos cuando está diferenciando entre las fuentes de alimentación.
	Una batería estaba introducida en el cargador mientras el dispositivo USB se estaba cargando utilizando un enchufe de red como fuente de alimentación.	
La carga del dispositivo USB se detiene en un punto intermedio cuando la batería y el dispositivo USB se están cargando al mismo tiempo.	La batería se ha cargado completamente.	Esto no es un mal funcionamiento. El cargador hace una pausa en la carga USB durante unos 5 segundos mientras comprueba si la batería ha completado con éxito la carga.
La carga del dispositivo USB no se inicia cuando la batería y el dispositivo USB se están cargando al mismo tiempo.	La capacidad restante de la batería es extremadamente baja.	Esto no es un mal funcionamiento. Cuando la capacidad de la batería alcanza un cierto nivel, la carga USB comienza automáticamente.

## AVISOS GERAIS DE SEGURANÇA PARA A FERRAMENTA ELÉTRICA



### AVISO

Leia todos os avisos de segurança e todas as instruções

*Se não seguir todas as instruções e os avisos, pode provocar um choque elétrico, incêndio e/ou ferimentos graves.*

Guarde todos os avisos e instruções para referência futura.

O termo “ferramenta elétrica” em todos os avisos refere-se à sua ferramenta ligada à corrente (com fios) ou à ferramenta elétrica de bateria (sem fios).

### 1) Segurança da área de trabalho

- Mantenha a área de trabalho limpa e bem iluminada.  
*As áreas escuras ou cheias de material são propícias aos acidentes.*
- Não trabalhe com ferramentas elétricas em ambientes explosivos, tais como na presença de líquidos inflamáveis, gases ou pó.  
*As ferramentas elétricas criam faíscas que podem incendiar o pó dos fumos.*
- Mantenha as crianças e outras pessoas afastadas quando trabalhar com uma ferramenta elétrica.  
*As distrações podem fazer com que perca controlo.*

### 2) Segurança elétrica

- As fichas da ferramenta elétrica devem corresponder à tomada. Nunca modifique a ficha. Não utilize fichas adaptadoras com ferramentas elétricas ligadas à terra.  
*As fichas não modificadas e tomadas correspondentes reduzirão o risco de choques elétricos.*
- Evite contacto corporal com superfícies ligadas à terra, tais como tubos, radiadores, máquinas e frigoríficos.  
*Existe um risco acrescido de choques elétricos se o seu corpo estiver ligado à terra.*
- Não exponha ferramentas elétricas à chuva ou condições de humidade.  
*A entrada de água numa ferramenta elétrica aumentará o risco de choques elétricos.*
- Não abuse do fio. Nunca utilize o fio para transportar, puxar ou desligar a ferramenta elétrica. Mantenha o fio afastado do calor, óleo, margens afiadas ou peças em movimento.  
*Os fios danificados ou entrelaçados podem aumentar o risco de choques elétricos.*
- Quando trabalhar com uma ferramenta elétrica no exterior, utilize uma extensão adequada para utilização exterior.  
*A utilização de um fio adequado para utilização no exterior reduz o risco de choques elétricos.*
- Se não for possível evitar a utilização de uma máquina elétrica num local húmido, utilize uma fonte de alimentação protegida por um dispositivo de corrente residual (RCD).  
*A utilização de um RCD reduz o risco de choques elétricos.*

### 3) Segurança pessoal

- Mantenha-se alerta, esteja atento ao que está a fazer e utilize o bom senso ao trabalhar com uma ferramenta elétrica. Não utilize uma ferramenta elétrica quando estiver cansado ou sob a influência de drogas, álcool ou medicamentos.  
*Um momento de desatenção enquanto trabalha com ferramentas elétricas pode resultar em ferimentos pessoais graves.*
- Utilize equipamento de proteção pessoal. Utilize sempre proteção para os olhos.  
*O equipamento de proteção, tal como uma máscara de pó, sapatos de segurança anti-derrapantes, capacete ou proteção auricular utilizados para condições adequadas reduzirá os ferimentos pessoais.*
- Evite arranques acidentais. Certifique-se de que o interruptor está na posição de desligado antes de ligar a fonte de alimentação e/ou bateria, levantar ou transportar a ferramenta.  
*Transportar ferramentas elétricas com o dedo no interruptor ou ativar ferramentas que estão com o interruptor ligado é propício a acidentes.*
- Remova qualquer chave de parafusos ou chave-inglesa de regulação antes de ligar a ferramenta.  
*Uma chave-inglesa ou de parafusos ligada à parte rotativa da ferramenta pode provocar ferimentos pessoais.*
- Não se estique. Mantenha sempre o controlo e equilíbrio adequados.  
*Isto permite obter um melhor controlo da ferramenta em situações inesperadas.*
- Vista-se adequadamente. Não use roupas largas ou joias. Mantenha o cabelo, roupas e luvas afastados das peças móveis.  
*As roupas largas, joias ou cabelo comprido podem ficar presos nas peças móveis.*
- Se forem fornecidos dispositivos para a ligação de extratores de pó e dispositivos de recolha, certifique-se de que estes estão ligados e são utilizados adequadamente.  
*A utilização de uma recolha de pó pode reduzir os perigos relacionados com o pó.*

### 4) Utilização da ferramenta e manutenção

- Não force a ferramenta elétrica. Utilize a ferramenta correta para a sua aplicação.  
*A ferramenta correta fará o trabalho melhor e com mais segurança à velocidade para a qual foi concebida.*
- Não utilize a ferramenta elétrica se o interruptor não a ligar ou desligar.  
*Qualquer ferramenta que não possa ser controlada com o interruptor é perigosa e deve ser reparada.*
- Desligue a ficha da fonte de alimentação e/ou da bateria da ferramenta elétrica antes de efetuar quaisquer regulações, mudar os acessórios ou armazenar ferramentas elétricas.  
*Tais medidas de segurança de prevenção reduzem o risco de ligar a ferramenta elétrica acidentalmente.*
- Armazene as ferramentas elétricas fora do alcance das crianças e não permita que pessoas não familiarizadas com a ferramenta elétrica ou com estas instruções utilizem a ferramenta.  
*As ferramentas elétricas são perigosas nas mãos de utilizadores inexperientes.*
- Efetue a manutenção das ferramentas elétricas. Verifique a existência de desalinhamentos ou dobragens das peças móveis, quebras de peças e quaisquer outras condições que possam afetar o funcionamento da ferramenta elétrica.

## Português

Se danificada, mande reparar a ferramenta antes de utilizar.

Muitos acidentes são causados por ferramentas com má manutenção.

- f) **Mantenha as ferramentas de corte afiadas e limpas.**

As ferramentas de corte com uma manutenção adequada e extremidades afiadas são menos propensas a dobrar e mais fáceis de controlar.

- g) **Utilize a ferramenta elétrica, acessórios e brocas de ferramentas, etc., de acordo com estas instruções, tendo em consideração as condições de trabalho e o trabalho a ser efetuado.**

A utilização de uma ferramenta elétrica para operações diferentes das previstas pode resultar numa situação perigosa.

- 5) **Utilização e manutenção da ferramenta com bateria**

- a) **Recarregue apenas com o carregador especificado pelo fabricante.**

Um carregador que seja adequado para um tipo de bateria pode criar um risco de incêndio quando utilizado com outra bateria.

- b) **Utilize ferramentas elétricas apenas com as baterias especialmente concebidas.**

A utilização de quaisquer outras baterias pode criar um risco de ferimentos e incêndios.

- c) **Quando não estiver a ser utilizada uma bateria, mantenha-a afastada de outros objetos metálicos, tais como cliques de papel, moedas, chaves, pregos, parafusos ou outros objetos metálicos pequenos que possam fazer uma ligação de um terminal para o outro.**

Provocar um curto-circuito dos terminais da bateria pode causar queimaduras ou um incêndio.

- d) **Em condições abusivas, poderá ser ejetado líquido da bateria. Evite o contacto. Se ocorrer um contacto accidental, lave com água. Se o líquido entrar em contacto com os olhos, procure ajuda médica.**

O líquido ejetado da bateria poderá provocar irritações ou queimaduras.

- 6) **Manutenção**

- a) **Faça a manutenção da sua ferramenta elétrica por um pessoal de reparação qualificado e utilize apenas peças de substituição idênticas.**

Isto garantirá que a segurança da ferramenta elétrica é mantida.

### AVISO

Mantenha afastadas das crianças e pessoas doentes. Quando não estiverem a ser utilizadas, as ferramentas devem ser guardadas fora do alcance das crianças e pessoas doentes.

3. **Não ligue a ferramenta a menos que esteja colocada com firmeza contra a peça de trabalho.**

Se a ferramenta não estiver em contacto com a peça de trabalho, o fixador pode desviar-se do alvo.

4. **Desligue a ferramenta da fonte de alimentação quando o fixador encrava na ferramenta.**

Ao remover um prego encravado, a pistola de pregos pode ser ativada acidentalmente se estiver ligada à tomada.

5. **Tenha cuidado ao remover um fixador encravado.**

O mecanismo pode estar sob compressão e o fixador pode ser forçado a descarregar ao tentar resolver uma condição de encravamento.

6. **Não utilize esta pistola de pregos para prender cabos elétricos.**

Não foi concebido para a instalação de cabos eléctricos e pode danificar o isolamento dos cabos eléctricos, causando choques eléctricos ou perigos de incêndio.

## AVISOS DE SEGURANÇA ADICIONAIS

1. **Operação segura através de uma utilização correcta.**

Esta ferramenta foi concebida para pregar em madeira ou em materiais semelhantes. Utilize-a apenas para o fim a que se destina.

2. **Tenha cuidado com incêndios e explosões.**

Uma vez que se podem produzir faíscas enquanto se utiliza a ferramenta, é perigoso utilizar esta ferramenta perto de verniz, tinta, benzina, diluente, gasolina, gásóleo, adesivos e substâncias inflamáveis semelhantes, uma vez que estas podem incendiar ou explodir. Em resumo, esta ferramenta não deve, sob quaisquer circunstâncias, ser utilizada nas proximidades dos referidos materiais inflamáveis.

3. **Usar sempre protecção ocular (óculos de protecção).**

Quando utilizar a ferramenta eléctrica, use sempre protecção ocular e certifique-se de que as pessoas na área circundante também estão a usar protecção ocular.

A possibilidade de entrada de fragmentos de pregos que não tenham sido devidamente pregados constitui uma ameaça à visão. O equipamento de protecção ocular pode ser adquirido em qualquer loja de equipamento de segurança. Use sempre protecção ocular quando utilizar esta ferramenta. Utilize óculos ou máscara de protecção sobre os óculos de correcção da visão.

A entidade patronal deve estabelecer a obrigação de uso de equipamento de protecção.

4. **Proteger os ouvidos e a cabeça.**

Quando estiver a pregar use tampões nos ouvidos e capacete de protecção. Do mesmo modo, dependendo das condições, certifique-se de que as pessoas na área circundante também estejam a usar tampões nos ouvidos e capacete de protecção.

5. **Prestar atenção às pessoas que estão a trabalhar na área circundante.**

Seria extremamente perigoso se os pregos incorrectamente pregados atingissem as outras pessoas. Por isso, preste sempre atenção à segurança das pessoas que o rodeiam quando utilizar esta ferramenta. Certifique-se sempre de que a saída de pregos não se encontra perto do corpo, das mãos ou dos pés de alguém.



## AVISOS DE SEGURANÇA DA PREGADORA DUPLEX A BATERIA

1. **Presuma sempre que a ferramenta contém fixadores.**

O manuseamento descuidado da pistola de pregos pode resultar em disparo inesperado dos pregos e lesões pessoais.

2. **Não aponte a ferramenta na sua direcção ou na direcção de outras pessoas.**

O disparo inesperado irá descarregar o fixador, causando um ferimento.



## 6. Nunca apontar a saída de pregos em direcção às pessoas.



Parta sempre do princípio que a ferramenta possa estar carregada com pregos.

Se a saída de pregos for apontada em direcção às pessoas, podem ser causados acidentes graves se ocorrer uma descarga involuntária da ferramenta. Ao conectar e desconectar a bateria durante o carregamento de pregos ou operações semelhantes, certifique-se de que a saída de pregos não está apontada para ninguém (incluído o operador). Mesmo quando não existirem pregos carregados, é perigoso descarregar a ferramenta quando esta se encontrar apontada em direcção a alguém, por isso, nunca tente fazê-lo. Não corra riscos. Respeite a ferramenta enquanto instrumento de trabalho que é.

## 7. Certifique-se de empurrar a alavanca de pressão antes da utilização.

Certifique-se de que a alavanca de pressão funciona corretamente. (A alavanca de pressão pode ser chamada “Segurança”.) Nunca utilize a Pistola de Pregos a menos que a alavanca de pressão esteja a funcionar adequadamente; caso contrário, a Pistola de Pregos pode disparar um prego inesperadamente. Não altere nem remova a alavanca de pressão, caso contrário a alavanca de pressão fica inoperável.

## 8. A escolha do método de disparo é importante.

Leia e compreenda a secção intitulada “COMO UTILIZAR A PISTOLA DE PREGOS” na página 124.

## 9. Antes de utilizar este produto, certifique-se de que este funciona adequadamente de acordo com os conteúdos de “Testar a pistola de pregos” na página 123.

## 10. Utilizar apenas os pregos especificados.

Nunca utilize pregos que não os especificados e descritos nestas instruções.

## 11. Ter cuidado ao ligar a bateria.

Ao ligar a bateria e carregar pregos para não disparar a ferramenta involuntariamente, tenha em conta os seguintes aspectos.

- Não toque no gatilho.
- Não permita que a cabeça de disparo entre em contacto com qualquer superfície.
- Mantenha a cabeça de disparo para baixo. Respeite com rigor as instruções acima indicadas e certifique-se sempre de que a saída de pregos não está apontada para o corpo, para as mãos ou para as pernas.

## 12. Não colocar o dedo no gatilho distraidamente.

Não coloque o dedo no gatilho, excepto quando pretender pregar pregos. Se transportar esta ferramenta ou a entregar a alguém mantendo o dedo no gatilho, pode descarregar involuntariamente um prego e causar um acidente.

## 13. Premir firmemente a saída de pregos contra o material a pregar.

Ao pregar, prima a saída de pregos firmemente contra o material a pregar. Se a saída não for devidamente aplicada, os pregos podem ressaltar.

## 14. Manter as mãos e os pés afastados da cabeça de disparo durante a utilização.



É muito perigoso que um prego atinja as mãos ou os pés involuntariamente.

## 15. Ter cuidado com o recuo da ferramenta.

Não aproxime a parte de cima da ferramenta da cabeça, etc. durante a utilização. Este procedimento é perigoso pois a ferramenta pode recuar com violência se o prego que está a pregar entrar em contacto com um prego aplicado anteriormente ou um nó da madeira.

## 16. Tenha cuidado com o disparo duplo devido ao coice causado.

Se for permitido que a alavanca de pressão volte a entrar em contacto não intencional com a peça de trabalho após o coice, será disparado um prego indesejado.

Para evitar este duplo disparo indesejado,

- Operação intermitente (Disparo por gatilho)
  - 1) Defina o dispositivo de comutação para MECANISMO DE ATUAÇÃO SEQUENCIAL COMPLETA.
  - 2) Puxe o gatilho rapidamente e com firmeza.
- Operação Contínua (Disparo por alavanca de pressão)
  - 1) Não pressione a pistola de pregos contra a madeira com demasiada força.
  - 2) Separe a pistola de pregos da madeira quando ocorrer o coice após o disparo.

## 17. Tenha cuidado com os pregos depois de os pregar.

As cabeças dos pregos saem da superfície da peça porque são pregos duplex.

## 18. Não insira pregos em materiais que não sejam madeira.

Se os pregos forem colocados em materiais duros, como metais, os pregos podem fazer ricochete e ferir alguém.

## 19. Tenha cuidado ao pregar tábuas finas ou cantos de madeira.

Ao pregar tábuas finas ou cantos de madeira, os pregos podem perfurar imediatamente devido ao respectivo desvio. Nesses casos, certifique-se sempre de que não se encontra ninguém (nem as mãos nem os pés, etc.) por trás da tábuas finas ou junto à madeira que está prestes a pregar.

## 20. Pregar simultaneamente em ambos os lados da mesma parede é perigoso.

Nunca se deve, sob qualquer circunstância, pregar simultaneamente em ambos os lados da mesma parede. Este procedimento é muito perigoso, pois os pregos podem passar através da parede e provocar ferimentos.

## 21. Não utilizar a ferramenta eléctrica em andaimes, escadotes.

A ferramenta eléctrica não deve ser utilizada para aplicações específicas, tais como:

- alteração de uma localização de trabalho para outra que envolva a utilização de andaimes, escadas, escadotes ou estruturas semelhantes, por exemplo, para pregar ripas de telhado,
- fechar caixas ou embalagens,
- montagem de sistemas de segurança para transporte, por exemplo, em veículos

## 22. Retire todos os pregos restantes e a bateria da pistola de pregos quando:

- 1) fizer a manutenção e inspeção;
- 2) verificar a operação correta da alavanca de pressão e do gatilho;
- 3) eliminar um encravamento;
- 4) não estiver a ser utilizada;
- 5) deixar a área de trabalho;
- 6) a deslocar para outro local; e
- 7) a entregar a outra pessoa.

Nunca tente reparar ou eliminar um encravamento da Pistola de Pregos a não ser que tenha removido a bateria e os restantes pregos da Pistola de Pregos.

A Pistola de Pregos nunca deve ser deixada sem vigilância, uma vez que pessoas que não estejam familiarizadas com a Pistola de Pregos podem manuseá-la e ferir-se.

## 23. Retire a bateria da pistola de pregos quando:

- 1) carregar pregos;
- 2) rodar o regulador.

24. O ambiente operacional para este dispositivo corresponde ao intervalo entre 0°C e 40°C, por isso, a ferramenta só deve ser utilizada de acordo com este intervalo de temperatura. O dispositivo pode não funcionar em temperaturas inferiores a 0°C ou superiores a 40°C.
25. Carregar sempre a bateria a uma temperatura ambiente entre 0 e 40°C.  
Uma temperatura inferior a 0°C pode provocar uma sobrecarga perigosa. A bateria não pode ser carregada a uma temperatura superior a 40°C.  
A temperatura mais adequada para carregamento corresponde ao intervalo entre 20 e 25°C.
26. Não utilizar o carregador continuamente.  
Quando um carregamento estiver concluído, deixe repousar o carregador durante cerca de 15 minutos antes do carregamento seguinte.
27. Não permitir a entrada de materiais estranhos no orifício para ligar a bateria recarregável.
28. Nunca desmontar a bateria recarregável nem o carregador.
29. Nunca colocar a bateria recarregável em curto-circuito.  
Ao colocar a bateria em curto-circuito causa uma elevada corrente eléctrica e uma temperatura excessiva. A bateria pode queimar ou sofrer outros danos.
30. Não colocar a bateria no fogo.  
Se a bateria estiver queimada, pode explodir.
31. A utilização de uma bateria gasta provoca danos ao carregador.
32. Entregar a bateria no local onde a adquiriu quando a duração da bateria após cada carregamento for demasiado reduzida para utilização prática.  
Não coloque a bateria gasta no lixo.
33. Não inserir objectos nas ranhuras de ventilação do carregador.  
A inserção de objectos metálicos ou inflamáveis nas ranhuras de ventilação constitui perigo de choque eléctrico ou danos ao carregador.
34. NUNCA permita que ímanes (ou dispositivos magnéticos equivalentes) fiquem junto à pistola de pregos, uma vez que a pistola de pregos tem um sensor no interior.  
Se o fizer, poderá provocar uma falha ou risco de lesões por avaria.
35. Desligar a unidade após trabalho contínuo.
36. A ferramenta elétrica está equipada com um circuito de proteção da temperatura para proteger o motor. Trabalho contínuo pode fazer com que a temperatura da unidade suba, ativando o circuito de proteção de temperatura e parando automaticamente a operação. Se isto acontecer, permita que a ferramenta elétrica arrefeça antes de reiniciar a utilização.
37. Este produto pode não funcionar quando é detetada uma anomalia. Nesses casos, verifique os itens relacionados na secção “RESOLUÇÃO DE PROBLEMAS” na página 128.
38. Não sujeite o painel do interruptor a choques fortes nem o parta. Pode resultar em problemas.

## PRECAUÇÕES PARA A BATERIA DE ÍÕES DE LÍCIO

Para aumentar a vida útil, a bateria de íões de lítio está equipada com uma função de proteção para impedir a transmissão de corrente.

Nos casos 1 a 3 descritos abaixo, quando utilizar este produto, mesmo que esteja a premir o interruptor, o motor pode parar. Isto não constitui uma avaria, sendo o resultado da função de proteção.

1. Quando a carga restante da bateria se esgotar, o motor para.  
Nesse caso, carregue-a imediatamente.
2. Se a ferramenta estiver sobrecarregada, o motor pode parar. Neste caso, solte o interruptor da ferramenta e elimine as causas da sobrecarga. De seguida, pode voltar a utilizá-la.
3. Se a bateria estiver sobreaquecida em condições de sobrecarga, a alimentação da bateria pode parar.  
Neste caso, pare de utilizar a bateria e deixe-a arrefecer. De seguida, pode voltar a utilizá-la.

Além disso, tenha em consideração os seguintes avisos e precauções.

### AVISO

Para evitar antecipadamente qualquer fuga na bateria, produção de calor, emissão de fumo, explosão e ignição, certifique-se de que toma as seguintes precauções.

1. Certifique-se de que limalhas e pó não se acumulam na bateria.
  - Durante o trabalho, certifique-se de que limalhas e pó não caem na bateria.
  - Certifique-se de que quaisquer limalhas e pó que caíam na ferramenta durante os trabalhos não se acumulam na bateria.
  - Não guarde uma bateria não utilizada num local exposto a limalhas e ao pó.
  - Antes de guardar uma bateria, remova quaisquer limalhas e pó que possam existir na mesma e não a guarde com peças metálicas (parafusos, pregos, etc.).
2. Não perfure a bateria com objetos afiados como pregos, não lhe bata com um martelo, e não pise, arremesse, nem submeta a bateria a impactos físicos severos.
3. Não utilize uma bateria que pareça estar danificada ou deformada.
4. Não utilize a bateria com a polaridade invertida.
5. Não a ligue diretamente a quaisquer tomadas elétricas ou tomadas de isqueiro de automóvel.
6. Não utilize a bateria para fins que não os especificados.
7. Se a bateria não carregar completamente mesmo após ter passado o tempo de recarregamento especificado, pare imediatamente de a recarregar.
8. Não coloque nem submeta a bateria a temperaturas elevadas ou a alta pressão, como as de um forno microondas, secador, ou recipiente de alta pressão.
9. Afaste-a imediatamente do fogo quando forem detetadas fugas ou maus odores.
10. Não utilizar em locais onde seja produzida uma forte electricidade estática.
11. Se a bateria apresentar fugas, maus odores, produção de calor, descoloração ou deformações, ou parecer funcionar de forma anormal durante a utilização, recarregamento ou armazenamento, remova-a imediatamente do equipamento ou do carregador da bateria e pare de a utilizar.
12. Não mergulhe a bateria nem permita que quaisquer fluidos vertam para o interior. Entrada de líquido condutor, tal como água, pode causar danos que podem resultar em incêndio ou explosão. Guarde a bateria num local fresco e seco, longe de materiais inflamáveis e combustíveis. As atmosferas de gás corrosivo devem ser evitadas.

**PRECAUÇÃO**

1. Se o líquido vertido pela bateria entrar nos seus olhos, não os esfregue e lave-os bem com água fresca e limpa como água da torneira e contacte imediatamente um médico.  
Se não for tratado, o líquido pode provocar problemas nos olhos.
2. Se o líquido verter para a sua pele ou roupa, lave-as imediatamente com água limpa como água da torneira. Existe a possibilidade do líquido provocar irritação cutânea.
3. Se se deparar com ferrugem, maus odores, sobreaquecimento, descoloração, deformações e/ou outras irregularidades ao utilizar a bateria pela primeira vez, pare de utilizá-la e devolva-a ao seu fornecedor ou vendedor.

**AVISO**

Se uma substância estranha condutora entrar no terminal da bateria de íões de lítio, a bateria pode sofrer um curto-circuito causando um incêndio. Ao armazenar a bateria de íões de lítio, cumpra as regras dos conteúdos seguintes.

- Não coloque os resíduos condutores, pregos e fios como fio de ferro ou fio de cobre na caixa de armazenamento.
- Para evitar curtos-circuitos, coloque a bateria na ferramenta ou coloque a tampa da bateria para armazenamento de modo a que não seja possível ver o ventilador.

**SOBRE O TRANSPORTE DA BATERIA DE ÍÕES DE LÍTIO**

Ao transportar uma bateria de íões de lítio, tenha em conta as seguintes precauções.

**AVISO**

Informe a empresa de transporte que uma embalagem contém uma bateria de íões de lítio, informe a companhia da sua potência de saída e siga as instruções da empresa de transporte ao planificar o transporte.

- As baterias de íões de lítio que excedem uma potência de saída de 100 Wh são consideradas incluídas na classificação de carga Mercadorias Perigosas e requerem procedimentos especiais de registo.
- Para transporte para o estrangeiro, deve obedecer à legislação internacional e às regras e regulamentos do país de destino.

**PRECAUÇÕES DE CONEXÃO DO DISPOSITIVO USB (APENAS COM O CARREGADOR UC18YSL3)**

Quando ocorrer um problema inesperado, os dados num dispositivo USB ligado a este produto poderão ser corrompidos ou perdidos. Certifique-se sempre de que faz uma cópia de segurança de quaisquer dados incluídos no dispositivo USB antes da utilização com este produto. Tenha em conta que a nossa empresa não se responsabiliza por quaisquer dados armazenados num dispositivo USB que seja corrompido ou perdido, nem por qualquer dano que possa ocorrer a um dispositivo ligado.

**AVISO**

- Antes de usar, verifique se o cabo USB ligado tem algum defeito ou dano.  
Usar um cabo USB defeituoso ou danificado pode causar emissão de fumo ou incêndio.
- Quando o produto não está a ser usado, cubra a porta USB com a cobertura de borracha.  
A acumulação de pó, etc., na porta USB pode causar emissão de fumo ou incêndio.



**NOTA**







- Poderá haver uma pausa ocasional durante o recarregamento USB.
- Quando um dispositivo USB não estiver a ser carregado, remova o dispositivo USB do carregador.  
Caso contrário, poderá não só reduzir o tempo de vida da bateria do dispositivo USB mas também resultar em acidentes inesperados.
- Pode não ser possível carregar alguns dispositivos USB, dependendo do tipo de dispositivo.

**NOMES DOS COMPONENTES (Fig. 1–Fig. 26)**

①	Tampa superior
②	Gatilho
③	Cabeça de disparo (saída)
④	Alavanca de pressão
⑤	Alimentador de pregos (A)
⑥	Pega do alimentador
⑦	Carregador
⑧	Gancho
⑨	Bateria
⑩	Alavanca de bloqueio
⑪	Pega
⑫	Indicador de informação
⑬	Interruptor de operação de pregar
⑭	Indicador de alimentação
⑮	Interruptor de alimentação
⑯	Indicador de operação de pregar
⑰	Pregos
⑱	Regulador
⑲	Placa de gancho

## Português

















	Interruptor do indicador da autonomia da bateria
	Luz do indicador da autonomia da bateria
	Painel do visor

	Disparo bloqueado
	Autonomia da bateria quase esgotada. Recarregue a bateria assim que possível. Indicador de informação: Pisca 1 LED (Vermelho)
	Contacte a HIKOKI para proceder à inspeção. Indicador de informação: 2 LEDs piscam a Laranja, após 10 segundos, desliga-se automaticamente o Interruptor de alimentação.
	Lado raso
	Lado profundo
	Aviso
	Ação proibida







## SÍMBOLOS

### AVISO

De seguida, são apresentados os símbolos utilizados para a máquina. Assimile bem seus significados antes da utilização.

	NR3675DD: Pregadora duplex a bateria
	Para reduzir o risco de lesão, o utilizador deve ler o manual de instruções.
	Apenas para países da UE Não deixe ferramentas elétricas no lixo doméstico! De acordo com a diretiva europeia 2012/19/UE sobre ferramentas elétricas e eletrónicas usadas e a implementação de acordo com a lei nacional, as ferramentas elétricas no final da vida útil devem ser recolhidas em separado e encaminhadas a uma instalação de reciclagem ecológica.
	Corrente contínua
	Ligar (ON)
	Desligar (OFF)
	Desconectar a bateria
	Interruptor de alimentação
	Interruptor de alimentação desligado (OFF)
	Interruptor de alimentação ligado (ON) Indicador de alimentação: Acende-se a verde
	Interruptor de operação de pregar
	MECANISMO DE ATUAÇÃO SEQUENCIAL COMPLETA
	Modo de MECANISMO DE ATUAÇÃO SEQUENCIAL COMPLETA Indicador de operação de pregar: Acende-se a azul
	MECANISMO DE ATUAÇÃO DE CONTACTO
	Modo de MECANISMO DE ATUAÇÃO DE CONTACTO Indicador de operação de pregar: Pisca a azul
	Gatilho bloqueado

### Bateria

	Acende-se; Autonomia da bateria superior a 75%.
	Acende-se; Autonomia da bateria de 50% a 75%.
	Acende-se; Autonomia da bateria de 25% a 50%.
	Acende-se; Autonomia da bateria inferior a 25%.
	Piscas; Autonomia da bateria quase esgotada. Recarregue a bateria assim que possível.
	Piscas; Saída suspensa devido à alta temperatura. Remove a bateria da ferramenta e aguarde que esta arrefeça totalmente.
	Piscas; Saída suspensa por falha ou avaria. O problema poderá ser a bateria, por isso contacte o seu revendedor.

**ESPECIFICAÇÕES**

## 1. Pregadora duplex a bateria

Modelo	NR3675DD	
Motor	CC Sem Escovas	
Prego Aplicável	ø3,3 mm Consultar a Fig.	
Comprimento do Prego Aplicável	45 mm a 75 mm	
Capacidade de Carregamento dos Pregos [pregos]	35	
Modo de disparo	Sequencial completa / Contacto (Selecionável)	
Taxa cíclica	[pregos/segundo]	2 (Intermitente)
Bateria	Modelo	BSL36A18
	Tipo	Bateria de iões de lítio
	Voltagem	CC 36 V / 18 V
Peso*	4,9–5,2 kg	
Dimensão Altura x Comprimento x Largura	352 mm x 342 mm x 137 mm	

\* De acordo com o procedimento EPTA 01/2014

Dependendo da bateria conectada. O peso mais pesado é medido com BSL36B18 (vendido separadamente).

## 2. Carregador da Bateria

Modelo	UC18YSL3
Tensão de carregamento	CC 14,4–18 V
Peso	0,6 kg

**NOTA**

Devido ao programa contínuo de pesquisa e desenvolvimento da HiKOKI, as especificações aqui contidas estão sujeitas a mudanças sem aviso prévio.

## SELEÇÃO DE PREGOS

### AVISO

Certifique-se de que utiliza apenas pregos genuínos HIKOKI para o NR3675DD. A utilização de quaisquer outros pregos pode resultar em avaria da ferramenta e/ou quebra dos pregos, resultando em ferimentos graves.

Selecione um prego adequado através da Fig. Os pregos que não são apresentados na Fig. não podem ser utilizados com esta ferramenta.

A utilização de outros pregos pode resultar em avarias da ferramenta e/ou encravamento dos pregos, causando ferimentos graves.

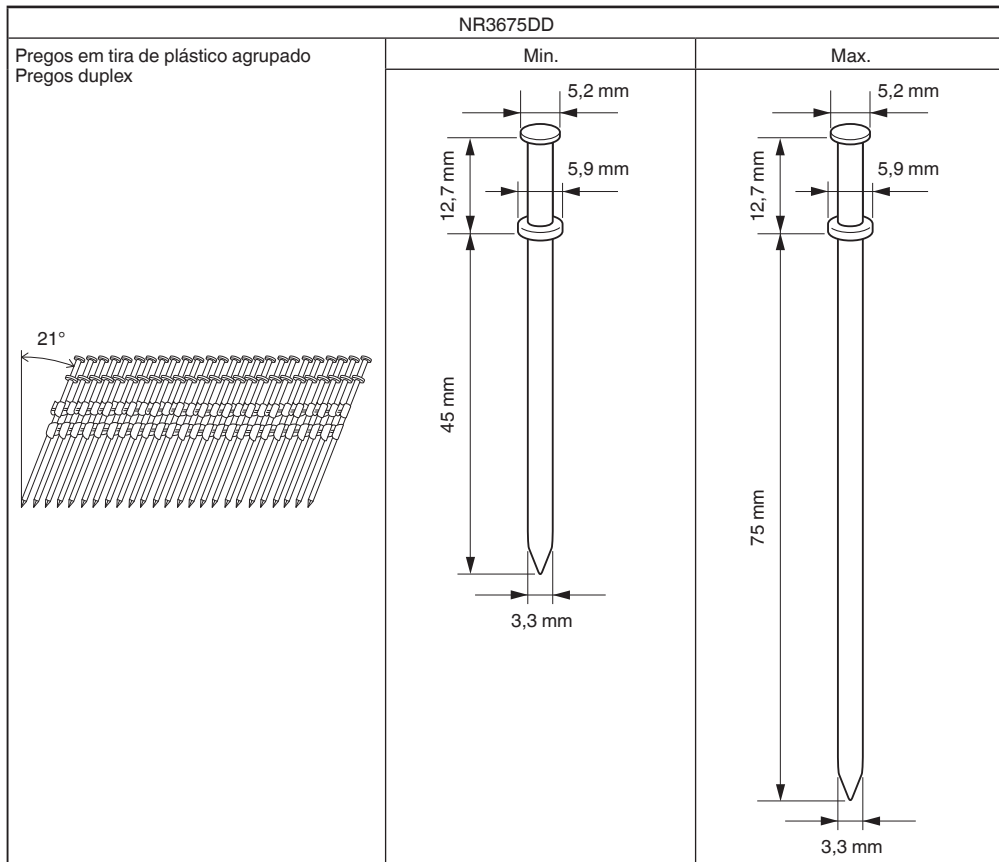

## ACESSÓRIOS-PADRÃO

Além da unidade principal (1 unidade), a embalagem contém os acessórios listados na página 2.

Os acessórios de série estão sujeitos a mudanças sem aviso prévio.

## APLICAÇÕES

- Edifício de forma de betão

## CARREGAMENTO

Antes de utilizar a ferramenta elétrica, carregue a bateria da seguinte forma.

1. **Ligue o cabo de alimentação do carregador à tomada.**

Ao ligar a ficha do carregador a uma tomada, a luz do indicador de carga pisca a vermelho (Em intervalos de 1 segundo).

2. **Introduza a bateria no carregador.**  
Introduza firmemente a bateria no carregador conforme mostrado na **Fig. 3** (na página 3).

**3. Carregamento**

Ao introduzir uma bateria no carregador, a luz do indicador de carga pisca a azul.

Quando a bateria fica completamente carregada, a luz indicadora de carga acende a verde. (Consulte a Tabela 1)

(1) Indicação de luz do indicador de carga

As indicações de luz do indicador de carga serão aquelas mostradas na **Tabela 1**, de acordo com o estado do carregador ou da bateria recarregável.

**Tabela 1**

Indicações da luz do indicador de carga				
Luz do indicador de carga (VERMELHO / AZUL / VERDE / ROXO)	Antes do carregamento	Pisca (VERMELHO)	Acende-se durante 0,5 segundos. Não se acende durante 0,5 segundos. (desliga-se durante 0,5 segundos)	Ligado à fonte de alimentação
	Durante o carregamento	Pisca (AZUL)	Acende-se durante 0,5 segundos. Não se acende durante 1 segundo. (desligado durante 1 segundo)	Capacidade da bateria inferior a 50%
		Pisca (AZUL)	Acende-se durante 1 segundo. Não se acende durante 0,5 segundos. (desliga-se durante 0,5 segundos)	Capacidade da bateria inferior a 80%
		Acende-se (AZUL)	Acende-se de forma fixa	Capacidade da bateria superior a 80%
	Carregamento concluído	Acende-se (VERDE)	Acende-se de forma fixa (Aviso sonoro contínuo: cerca de 6 segundos)	
	Sobreaquecimento espera	Pisca (VERMELHO)	Acende-se durante 0,3 segundos. Não se acende durante 0,3 segundos. (desliga-se durante 0,3 segundos)	Bateria sobreaquecida. Não é possível carregar. (O carregamento inicia quando a bateria arrefecer).
	Carregamento impossível	Tremeluz (ROXO)	Acende-se durante 0,1 segundos. Não se acende durante 0,1 segundos. (desliga-se durante 0,1 segundos)	Avaria na bateria ou no carregador

(2) Em relação às temperaturas e ao tempo de carregamento da bateria.

As temperaturas e o tempo de carregamento serão aqueles mostrados na **Tabela 2**

**Tabela 2**

Carregador		UC18YSL3					
Bateria	Tipo de bateria	Li-ion					
	Temperaturas às quais a bateria pode ser recarregada	0°C–50°C					
	Tensão de carregamento	V	14,4		18		
	Tempo de carregamento, aprox. (a 20°C)	min	Série BSL14xx		Série BSL18xx		Série multitensão
			(4 células)	(8 células)	(5 células)	(10 células)	(10 células)
		BSL1415S : 15 BSL1415 : 15 BSL1415X : 15 BSL1420 : 20 BSL1425 : 25 BSL1430C : 30	BSL1430 : 20 BSL1440 : 26 BSL1450 : 32 BSL1460 : 38	BSL1815S : 15 BSL1815 : 15 BSL1815X : 15 BSL1820 : 20 BSL1820M : 20 BSL1825 : 25 BSL1830C : 30 BSL1850C : 32	BSL1830 : 20 BSL1840 : 26 BSL1850 : 32 BSL1860 : 38	BSL36A18 : 32 BSL36B18 : 52	
USB	Tensão de carregamento	V	5				
	Corrente de carregamento	A	2				

**NOTA**

O tempo de recarregamento pode variar conforme a temperatura ambiente e a tensão da fonte de alimentação.



# Português

## 4. Desligue o cabo de alimentação do carregador da tomada.

## 5. Segure bem o carregador e retire a bateria.

### NOTA

Certifique-se de que retira a bateria do carregador após a utilização e, de seguida, guarde-a.

### Sobre descarga elétrica no caso de baterias novas, etc.

Como a substância química interna das baterias novas e baterias que não tenham sido utilizadas por um longo período não está ativada, pode haver uma pequena descarga elétrica ao usá-las pela primeira e segunda vez. Este fenómeno é temporário e o tempo normal requerido para a recarga será restabelecido depois de recarregar a bateria 2–3 vezes.

### Como prolongar a vida útil das baterias.

- (1) Recarregar as baterias antes de elas ficarem completamente descarregadas.  
Quando sentir que a potência da ferramenta se torna mais fraca, pare de usar a ferramenta e recarregue a respetiva bateria. Se continuar a usar a ferramenta e gastar completamente a corrente elétrica, a bateria pode ficar danificada e sua vida torna-se mais curta.
- (2) Evite recarregar a altas temperaturas.  
Uma bateria recarregável fica quente imediatamente depois do uso. Se uma bateria nesse estado for recarregada imediatamente depois de ter sido usada, a sua substância química interna deteriora-se e sua vida útil diminui. Deixe a bateria descansar e recarregue-a somente depois que ela ter arrefecido durante algum tempo.

### PRECAUÇÃO

- Se a bateria for carregada enquanto está quente porque foi deixada durante um longo período de tempo num local sujeito a luz solar direta ou porque a bateria foi utilizada recentemente, a luz do indicador de carga do carregador acende-se durante 0,3 segundos e não se acende durante 0,3 segundos (desliga-se durante 0,3 segundos). Nesse caso, deixe primeiro a bateria arrefecer e, de seguida, inicie o carregamento.
- Quando a luz do indicador de carga tremeluz a vermelho (em intervalos de 0,2 segundos), procure e retire quaisquer objetos estranhos no conector de bateria do carregador. Se não houver qualquer objeto estranho, é provável que a bateria ou o carregador estejam avariados. Dirija-se ao centro de assistência autorizado.
- Uma vez que o microcomputador integrado demora cerca de 3 segundos a confirmar que a bateria a ser carregada com o UC18YSL3 é retirada, aguarde no mínimo 3 segundos antes de voltar a introduzi-la para continuar o carregamento. Se a bateria for novamente introduzida no espaço de 3 segundos, esta pode não ser carregada adequadamente.

Quando o carregamento do dispositivo USB estiver concluído	25	7
Indicador de bateria restante (Bateria: BSL36A18)	26	7
Selecionar acessórios	—	8

### 1. Como operar o painel de operação

- (1) Interruptor de alimentação ligado (ON) (Consulte a Fig. 4)

Sob a condição "Interruptor de alimentação desligado (OFF)", prima e mantenha premido o Interruptor de alimentação durante mais de 1 segundo e, em seguida, o indicador de alimentação acende-se a Verde.

### NOTA

Não pressione a alavanca de pressão nem puxe o gatilho durante o processo de ligar (ON) o interruptor de alimentação.

Se o fizer, irá impedir que o interruptor de alimentação se ligue (ON).

### [Desligamento automático]

Quando a alimentação está ligada mas a Pistola de Pregos não é utilizada durante 30 minutos, a Pistola de Pregos é automaticamente desligada. Para ligar novamente, pressione o interruptor de alimentação.

### AVISO

Nunca deixe a Pistola de Pregos com a alimentação ligada. Isto pode resultar num acidente.

- (2) Interruptor de alimentação desligado (OFF) (Consulte a Fig. 4)

Sob a condição "Interruptor de alimentação ligado (ON)", prima e mantenha premido o Interruptor de alimentação durante mais de 1 segundo e, em seguida, o indicador de alimentação desliga-se.

Sob a condição de "Interruptor de alimentação ligada (ON)", as funções abaixo estão ativas.

- (3) Seleccione o Modo de operação de pregar (Atuação sequencial completa / Atuação de contacto)  
Depois de ligar (ON) o interruptor de alimentação, coloque sempre o Modo de atuação sequencial completo como inicial. (O indicador de operação de pregar acende-se a azul.) (Consulte a Fig. 5)  
Para alterar o modo de operação de pregar, prima o Interruptor de operação de pregar uma vez. A cada pressão, o modo alterna entre "Sequencial completo" e "Contacto". (Consulte a Fig. 6)

Aceso (Azul):

MECANISMO DE ATUAÇÃO SEQUENCIAL COMPLETA,

Intermitente (Azul):

MECANISMO DE ATUAÇÃO DE CONTACTO



- (4) Verifique o Nível restante da bateria  
O Indicador de informação mostra o nível restante de bateria através do estado da lâmpada LED como mostrado abaixo.

Estado do indicador	
	Autonomia da bateria quase esgotada. Recarregue a bateria assim que possível.

## ANTES DA UTILIZAÇÃO



Ação	Figura	Página
Remover e introduzir a bateria	2	3
Carregamento	3	3
Carregar um dispositivo USB a partir de uma tomada elétrica	23-a	7
Carregar um dispositivo USB e uma bateria a partir de uma tomada elétrica	23-b	7
Como recarregar o dispositivo USB	24	7

- (5) Indicador de informação  
Em caso de erro de operação, as luzes LED são apresentadas como abaixo.

<p>Estado do indicador</p>  <p>2 LEDs (Vermelhos) piscam</p> <p>As 2 luzes LED acendem-se intermitentemente num intervalo.</p> <ul style="list-style-type: none"> <li>No caso de uma condição demasiado quente, Pisca em intervalos de 0,5 segundos.</li> <li>No caso de uma condição demasiado fria, Pisca em intervalos de 0,25 segundos.</li> </ul> <p>Após 10 segundos, as luzes LED e o interruptor de Alimentação desligam-se automaticamente.</p>	<p>A máquina está numa condição demasiado fria (abaixo de -5°C) ou demasiado quente. Permita que a pistola de pregos arrefeça ou aqueça adequadamente em condições adequadas.</p>
 <p>2 LEDs piscam a Laranja, após cerca de 10 segundos, desliga-se automaticamente o Interruptor de Alimentação.</p>	<p>Contacte a HiKOKI para proceder à inspeção.</p>

**2. Mecanismo do Bloqueio do Gatilho (Consulte a Fig. 7)**

**AVISO**

Certifique-se de que o gatilho está bloqueado quando não estiver a disparar pregos. Esta Pistola de Pregos tem um mecanismo de bloqueio para evitar que os pregos sejam disparados. Coloque a alavanca de bloqueio do interruptor na posição  para bloquear o gatilho. Deslize a alavanca de bloqueio do interruptor para a posição  quando a Pistola de Pregos está para ser usada e para a posição  quando não a estiver a utilizar.

**3. Testar a pistola de pregos**

**AVISO**

- Certifique-se de que o gatilho está bloqueado quando não estiver a disparar pregos. (Consulte a Fig. 7)
- Nunca use a Pistola de Pregos a menos que a alavanca de pressão esteja a operar adequadamente. A máquina dispõe de um mecanismo de prevenção da operação sem carregamento. A máquina entra num estado em que a alavanca de pressão não pode ser empurrada para cima. Isto acontece quando o carregador não está carregado com pregos ou quando o número restante de pregos for inferior a 6.

**PRECAUÇÃO**

Tenha o cuidado de não atirar a ponta da alavanca de pressão contra a madeira. Antes de iniciar o trabalho de pregar, teste a Pistola de Pregos utilizando a lista de verificação abaixo. Execute os testes de acordo com a seguinte ordem. Se ocorrer uma operação anormal interrompa o uso da Pistola de Pregos e contacte um centro de serviço autorizado HiKOKI imediatamente.

- (1) REMOVA TODOS OS PREGOS E A BATERIA DA PISTOLA DE PREGOS.

TODOS OS PARAFUSOS DEVEM ESTAR APERTADOS.

A ALAVANCA DE PRESSÃO E O GATILHO DEVEM SER MOVIDOS SUAVEMENTE com o movimento de retração da pega do alimentador.

- (2) Instalar a bateria.  
Não opere a alavanca de pressão nem o gatilho ao instalar a bateria. (Consulte a Fig. 2)
- (3) Ligue o Interruptor de alimentação. (Consulte a Fig. 1)  
Ligue o Interruptor de alimentação premindo e mantendo premido o Interruptor de alimentação durante mais de 1 segundo.

Certifique-se de que o indicador de alimentação está aceso a verde, e o indicador de operação de pregar está aceso a azul. (MECANISMO DE ATUAÇÃO SEQUENCIAL COMPLETA)

**NOTA**

Não pressione a alavanca de pressão nem puxe o gatilho durante o processo de ligar (ON) o interruptor de alimentação.

Se o fizer, irá impedir que o interruptor de alimentação se ligue (ON).

[Desligamento automático]

Quando a alimentação está ligada mas a Pistola de Pregos não é utilizada durante 30 minutos, a Pistola de Pregos é automaticamente desligada. Para ligar novamente, pressione o interruptor de alimentação.

**AVISO**

Nunca deixe a Pistola de Pregos com a alimentação ligada. Isto pode resultar num acidente.

Indicador de operação de pregar

Aceso (Azul):

MECANISMO DE ATUAÇÃO SEQUENCIAL COMPLETA,

Intermitente (Azul):

MECANISMO DE ATUAÇÃO DE CONTACTO

Certifique-se de que o indicador de informação não está a piscar.

Se o indicador de informação estiver a piscar a vermelho, a bateria não tem carga suficiente e tem de ser carregada.

- (4) Remova o dedo do gatilho e prima a alavanca de pressão contra a peça de trabalho com o movimento de retração da pega do alimentador.

A PISTOLA DE PREGOS NÃO PODE SER OPERADA.

- (5) Separe a alavanca de pressão da peça de trabalho. Em seguida, aponte a pistola de pregos para baixo, puxando a pega do alimentador para trás, puxe o gatilho e, em seguida, aguarde nessa posição durante 5 segundos ou mais.

A PISTOLA DE PREGOS NÃO PODE SER OPERADA.

# Português

- (6) ① Sem tocar no gatilho, prima a alavanca de pressão contra a peça de trabalho com o movimento de retração da pega do alimentador.
- A PISTOLA DE PREGOS TEM DE SER OPERADA.
- ② Segure o gatilho e prima a alavanca de pressão contra a peça de trabalho novamente.
- A PISTOLA DE PREGOS NÃO PODE SER OPERADA.
- ③ Retire o dedo do gatilho.  
Em seguida, ① é operado novamente.
- A PISTOLA DE PREGOS TEM DE SER OPERADA.
- (7) Separe a alavanca de pressão da peça de trabalho, puxe o gatilho.  
Prima a alavanca de pressão contra a peça de trabalho num prazo de 2 segundos.
- A PISTOLA DE PREGOS NÃO PODE SER OPERADA.
- (8) Defina o indicador de operação de pregar para o modo ligado (ON) a piscar. (MECANISMO DE ATUAÇÃO DE CONTACTO)  
Prima o interruptor de operação de pregar uma vez, certifique-se de que o indicador está a piscar a Azul.  
Separe a alavanca de pressão da peça de trabalho, puxe o gatilho.  
Prima a alavanca de pressão contra a peça de trabalho num prazo de 2 segundos.
- A PISTOLA DE PREGOS TEM DE SER OPERADA.
- (9) Se não for observada uma operação anormal, pode carregar pregos na Pistola de Pregos.  
Dispare pregos para a peça de trabalho que seja do mesmo tipo a ser utilizado na aplicação atual.
- A PISTOLA DE PREGOS TEM DE SER OPERADA ADEQUADAMENTE.

## 4. Verificar as operações da alavanca de pressão

### AVISO

Certifique-se de que o gatilho está bloqueado quando não estiver a disparar pregos.  
Certifique-se sempre de que o gatilho está bloqueado e a bateria removida da ferramenta eléctrica ao verificar as operações da alavanca de pressão.  
Certifique-se de que a alavanca de pressão desliza suavemente quando utilizada.  
Limpe a área de deslizamento na alavanca de pressão se não deslizar suavemente.

## 5. Carregar pregos

### AVISO

Ao carregar pregos na Pistola de Pregos,

- 1) remova a bateria da pistola de pregos;
- 2) não dispare o gatilho;
- 3) não prima a alavanca de pressão; e
- 4) mantenha a pistola de pregos virada para baixo.

2-Alimentação de Pregos Ativa!

- (1) Insira uma fita de pregos na parte de trás do carregador. (Consulte a Fig. 8)
- (2) Deslize a fita de pregos para a frente no carregador. (Consulte a Fig. 9)
- (3) Puxe o alimentador de pregos (A) para trás para engatar a pega do alimentador na fita de pregos. (Consulte a Fig. 10)

## NOTA

- Empurre suavemente o alimentador de pregos (A) e a pega do alimentador contra o prego.  
Se o alimentador de pregos (A) e a pega do alimentador forem libertadas desde a parte de trás do carregador e sofrerem um impacto contra o prego, o plástico conector do prego pode ficar danificado.
- Use uma fita de pregos com mais de 8 pregos.
- Use uma fita de pregos inteira com pregos do mesmo comprimento.

A Pistola de Pregos já está pronta para operar.

Remover o pregos:

- ① Puxe a pega do alimentador para trás. (Consulte a Fig. 11)
- ② Volte a colocar a pega do alimentador para a frente suavemente enquanto empurra o alimentador de pregos (A).
- ③ Retire pregos da parte de trás do carregador. (Consulte a Fig. 12)

## COMO UTILIZAR A PISTOLA DE PREGOS

### AVISO

- NUNCA aponte a ferramenta para si ou outras pessoas na área de trabalho.
- Mantenha os dedos AFASTADOS do gatilho quando não estiver a disparar pregos para evitar danos accidentais.
- Não utilize o fio elétrico se estiver danificado. Repare-o imediatamente.
- A escolha do método de disparo é importante.  
Por favor, leia e compreenda "1. Procedimentos ao pregar" encontrados abaixo.
- Antes de iniciar o trabalho, verifique o dispositivo de comutação de operação de pregar.  
Esta pistola de pregos da HiKOKI inclui um dispositivo de comutação de operação de pregar.  
Antes de iniciar o trabalho, certifique-se de que o dispositivo de comutação está corretamente definido.  
Se o dispositivo de comutação não estiver corretamente definido, a pistola de pregos não opera corretamente.
- Nunca coloque o seu rosto, mãos ou pés perto da cabeça de disparo ao utilizar.
- Não dispare pregos em cima de outros pregos ou com uma Pistola de Pregos num ângulo demasiado íngreme; os pregos podem ricochetear e ferir alguém.
- Não dispare pregos para tábuas finas ou perto de esquinas e bordas da peça de trabalho. Os pregos podem ser disparados através ou para longe da peça de trabalho e atingir alguém.
- Nunca dispare pregos em ambos os lados de uma parede ao mesmo tempo. Os pregos podem ser disparados para e através da parede e atingir uma pessoa no lado oposto.
- Nunca use uma Pistola de Pregos defeituosa ou que opere de forma anormal.
- Não use a Pistola de Pregos como martelo.
- Retire todos os pregos restantes e a bateria da pistola de pregos quando:
  - 1) fizer a manutenção e inspeção;
  - 2) verificar a operação correta da alavanca de pressão e do gatilho;
  - 3) limpar um encravamento;
  - 4) não estiver a ser utilizada;
  - 5) deixar a área de trabalho;
  - 6) a deslocar para outro local; e
  - 7) a entregar a outra pessoa.
- Retire a bateria da Pistola de Pregos quando:
  - 1) carregar pregos;
  - 2) rodar o regulador.

Esta pistola de pregos da HIKOKI está equipada com um dispositivo de comutação de operação de pregar.

Use o MECANISMO DE ATUAÇÃO SEQUENCIAL COMPLETA ou MECANISMO DE ATUAÇÃO DE CONTACTO em conformidade com o trabalho a ser executado.

Explicação das várias operações de pregar

○ MECANISMO DE ATUAÇÃO SEQUENCIAL COMPLETA:

Em primeiro lugar, pressione a alavanca de pressão contra a madeira; em seguida, puxe o gatilho para disparar o prego.

Siga a mesma sequência para continuar a disparar pregos.

Depois de pregar uma vez, pregar não será possível novamente até que remova o dedo do gatilho e retire completamente a ferramenta da superfície da madeira.

○ MECANISMO DE ATUAÇÃO DE CONTACTO:

A ATUAÇÃO DE CONTACTO pode seguir duas sequências diferentes, dependendo da sua utilização.

Para disparar vários pregos:

1. Puxe o gatilho.
2. Prima a alavanca de pressão contra a madeira para disparar o prego.
3. Se o gatilho estiver pressionado para trás, um prego será disparado sempre que a alavanca de pressão for pressionada contra a madeira.

Para disparar apenas um prego:

1. Pressione a alavanca de pressão contra a madeira.
2. Puxe o gatilho para disparar o prego.
3. Retire o dedo do gatilho e remova a pistola de pregos da madeira.

[Mecanismo de bloqueio de disparo a seco]

A máquina dispõe de um mecanismo de prevenção da operação sem carregamento.

A máquina entra num estado em que a alavanca de pressão não pode ser empurrada para cima. Isto acontece quando o carregador não está carregado com pregos ou quando o número restante de pregos for inferior a 6.

**PRECAUÇÃO**

Tenha o cuidado de não atirar a ponta da alavanca de pressão para a madeira quando a alavanca de pressão não puder ser empurrada para cima.

**1. Procedimentos de pregar**

Esta Pistola de Pregos está equipada com a alavanca de pressão e não funciona a menos que a alavanca de pressão esteja premida.

Existem dois métodos de operação para disparar pregos com esta Pistola de Pregos.

Estes são:

1. Operação intermitente (Disparo por gatilho):
2. Operação contínua (Disparo por alavanca de pressão):

(1) Operação intermitente (Disparo por gatilho)

Use a definição do MECANISMO DE ATUAÇÃO SEQUENCIAL COMPLETA. (Consulte a Fig. 13)

**AVISO**

○ Para a operação intermitente, Coloque o interruptor de operação de pregar para o MECANISMO DE ATUAÇÃO SEQUENCIAL COMPLETA (O indicador de operação acende-se a azul.) (ou seja, Definida para MECANISMO DE ATUAÇÃO ÚNICA.)

○ Para evitar o disparo duplo ou disparo acidental devido ao coice.

- 1) Definido para MECANISMO DE ATUAÇÃO SEQUENCIAL COMPLETA.
- 2) Puxe o gatilho rapidamente e com firmeza.

① Coloque o interruptor de operação de pregar para o MECANISMO DE ATUAÇÃO SEQUENCIAL COMPLETA (O indicador de operação acende-se a azul.)

(para definir para MECANISMO DE ATUAÇÃO SEQUENCIAL COMPLETA).

(Defina o dispositivo de comutação para a luz do indicador de operação de pregar no modo azul completamente como mostrado na Fig. 13. Caso contrário, este será definido para MECANISMO DE ATUAÇÃO DE CONTACTO.)

② Posicione a saída do prego na peça de trabalho com o dedo fora do gatilho.

③ Pressione a alavanca de pressão com firmeza até que esteja completamente premida.

④ Puxe o gatilho para pregar um prego.

⑤ Remova o dedo do gatilho e levante a ferramenta completamente para fora da superfície da madeira.

Para continuar a pregar num local separado, mova a pistola de pregos ao longo da madeira, repetindo os passos ②-⑤ conforme necessário.

**NOTA**

As operações ③ e ④ devem ser executadas dentro de 2 segundos entre cada uma. Se passarem mais de 2 segundos após ③, a Pistola de Pregos não trabalhará corretamente. Se tal acontecer, tente novamente a partir de ③.

(2) Operação contínua (Disparo por alavanca de pressão) Usando o MECANISMO DE ATUAÇÃO DE CONTACTO (Consulte a Fig. 14)

**AVISO**

Para evitar o disparo duplo ou disparo acidental devido ao coice.

- 1) Não pressione a pistola de pregos contra a madeira com demasiada força.
- 2) Separe a pistola de pregos da madeira quando ocorrer o coice após pregar.

① Coloque o interruptor de operação de pregar para o MECANISMO DE ATUAÇÃO CONTACTO (O indicador de operação pisca a azul.)

(para definir para MECANISMO DE ATUAÇÃO DE CONTACTO).

(Defina o dispositivo de comutação para a luz do indicador de operação de pregar piscar a azul completamente como mostrado na Fig. 14. Caso contrário, este não funcionará corretamente.)

② Puxe o gatilho com a Pistola de Pregos fora da peça de trabalho.

③ Prima a alavanca de pressão contra a peça de trabalho para disparar um prego.

④ Mova a Pistola de Pregos ao longo da peça de trabalho com um movimento de ressalt.

Cada pressão da alavanca de pressão irá disparar um prego.

Assim que o número desejado de pregos for disparado, remova o dedo do gatilho.

**NOTA**

As operações ② e ③ devem ser executadas dentro de 2 segundos entre cada uma. Se passarem mais de 2 segundos após ②, a Pistola de Pregos não trabalhará corretamente. Se tal acontecer, tente novamente a partir de ②.

**AVISO**

○ Mantenha o dedo fora do gatilho exceto durante a operação de pregar, dado que poderão ocorrer lesões graves se a alavanca de pressão entrar em contacto acidental consigo ou outras pessoas na área de trabalho.

○ Mantenha as mãos e o corpo longe da área de descarga. Esta pistola de pregos da HIKOKI pode ressaltar devido ao coice causado pelo disparo de um prego e pode ser disparado subsequentemente um prego indesejado, causando uma possível lesão.

# Português

## NOTA

- Se todos os avisos e instruções forem seguidos, a operação segura é possível com todos os dois sistemas: MECANISMO DE ATUAÇÃO SEQUENCIAL COMPLETA, MECANISMO DE ATUAÇÃO DE CONTACTO.
- Manuseie sempre os pregos e a embalagem cuidadosamente. Se os pregos forem deixados cair, a ligação da cola pode ficar partida, o que causará má alimentação e encravamento.
- Depois de pregar:

- 1) remova a bateria da Pistola de Pregos;
- 2) Remova todos os pregos da Pistola de Pregos;

### 2. Ajustar a profundidade de pregar

Para assegurar que cada prego penetra com a mesma profundidade, certifique-se de que a Pistola de Pregos é sempre segurada com firmeza contra a peça de trabalho. Se os pregos forem colocados com profundidade a mais ou a menos na peça de trabalho, ajuste o método de pregar na seguinte ordem.

- ① Retire a bateria da Pistola de Pregos. (Consulte a Fig. 15)
  - ② Se os pregos forem colocados com demasiada profundidade, vire o regulador para o lado menos profundo. (Consulte a Fig. 16)  
Os ajustes são efetuados em incrementos de meia volta. Se os pregos forem colocados com menos profundidade, vire o regulador para o lado mais profundo. (Consulte a Fig. 17)
  - ③ Pare de girar o regulador quando uma posição adequada for atingida para um teste de pregar.
  - ④ Conecte a bateria à Pistola de Pregos.  
**USE SEMPRE ÓCULOS DE PROTEÇÃO.**  
Realize um teste de pregar.
  - ⑤ Retire a bateria da Pistola de Pregos.
  - ⑥ Escolha uma posição adequada para o regulador.
- ### 3. Usar o gancho (Consulte a Fig. 18, 19, 20)

## AVISO

Quando usar o gancho, desligue o interruptor de alimentação (luz verde "OFF"). Preste atenção suficiente para que o equipamento principal não caia. Se a ferramenta cair, existe o risco de acidente.

O gancho pode ser instalado no lado esquerdo ou direito.

- ① Remova a bateria e, em seguida, remova todos os pregos restantes no carregador.
- ② Segure bem a unidade principal e remova o parafuso com uma chave de parafusos. (Consulte a Fig. 18)
- ③ Remova o gancho e a placa do gancho. (Consulte a Fig. 19)
- ④ Instale o gancho no outro lado e prenda firmemente com o parafuso. (Consulte a Fig. 20)

## NOTA

O gancho pode ser usado como um suporte.

### 4. Eliminar um encravamento

Se ficarem encravados na cabeça de disparo, remova-os e ajuste o pregar na seguinte ordem.

## PRECAUÇÃO

Retire a bateria da Pistola de Pregos.

- ① Retire a bateria da Pistola de Pregos.
- ② Retire todos os pregos.
- ③ Retire os parafusos M5 com uma chave inglesa. (Consulte a Fig. 21)
- ④ Retire o carregador da cabeça de ignição e remova a obstrução. (Consulte a Fig. 22)

## PRECAUÇÃO

- NUNCA bata na lâmina de disparo.
- NUNCA aponte a ferramenta para si ou outra pessoa, para evitar o risco de ferimentos por disparo acidental. Mesmo se a bateria for removida da pistola de pregos, ainda existe energia de ar comprimido lá dentro.

- ⑤ Coloque o carregador no injetor e aperte com o parafuso M5.

## NOTA

Em caso de encravamento frequente, contacte um centro de serviço autorizado da HiKOKI.

# MANUTENÇÃO E INSPEÇÃO

## PRECAUÇÃO

Certifique-se de que remove todos os restantes pregos e a bateria da pistola de pregos antes da manutenção e inspeção.

### 1. Inspeccionar o carregador

- ① Retire a bateria da Pistola de Pregos.
- ② Limpe o carregador. Remova pó e lascas de madeira que tenham ficado acumulados no carregador.

## PRECAUÇÃO

Verifique se o alimentador de pregos desliza suavemente puxando-se com o dedo.

Se não for liso, os pregos podem ser conduzidos num ângulo irregular e ferir alguém.

### 2. Inspeccionar os parafusos de montagem

Inspeccione regularmente todos os parafusos de montagem e certifique-se de que estão bem apertados. Caso algum parafuso esteja solto, reaperte-o imediatamente. Caso contrário, pode resultar em ferimentos graves.

### 3. Manutenção do motor

O enrolamento do motor do aparelho é o "coração" da ferramenta elétrica. Tome o devido cuidado para garantir que o enrolamento não se danifica e/ou fica molhado com óleo ou água.

### 4. Limpar o exterior

Quando a ferramenta elétrica estiver manchada, limpe com um pano suave e seco ou um pano humedecido em água com sabão. Não utilize solventes clorídricos, gasolina ou diluentes, uma vez que derretem plásticos.

### 5. Armazenamento

Armazene a ferramenta elétrica e a bateria num local em que a temperatura seja inferior a 40°C e fora do alcance das crianças.

## NOTA

Armazenar baterias de íões de lítio.

Certifique-se de que as baterias de íões de lítio foram totalmente carregadas antes de armazená-las.

O armazenamento prolongado (3 meses ou mais) das baterias com pouca carga pode resultar em deterioração do desempenho, redução significativa do tempo de utilização das baterias ou tornar as baterias incapazes de manter a carga.

Contudo, um tempo de utilização da bateria significativamente reduzido pode ser recuperado carregando e utilizando repetidamente as baterias duas a cinco vezes.

Se o tempo de utilização da bateria for extremamente curto apesar do carregamento e utilização repetidos, considere as baterias esgotadas e compre baterias novas.

## PRECAUÇÃO

Na operação e na manutenção das ferramentas elétricas, devem-se observar as normas de segurança e os padrões prescritos por cada país.

**Aviso importante sobre as baterias para as ferramentas sem fios da HIKOKI.**

Utilize sempre uma das nossas baterias originais designadas. Não podemos garantir a segurança e o desempenho da nossa ferramenta elétrica sem fios quando é utilizada com baterias diferentes das baterias designadas por nós ou quando a bateria é desmontada e modificada (assim como desmontagem e substituição das células ou outras peças internas).

O valor total de vibração declarado foi medido de acordo com um método de teste padrão e pode ser utilizado para comparar ferramentas.

Pode também ser utilizado numa avaliação preliminar de exposição.

**AVISO**

- O valor de emissão de vibrações durante a utilização da ferramenta elétrica pode ser diferente do valor total declarado, consoante as formas de utilização da ferramenta.
- Identificar as medidas de segurança para proteger o operador, que são baseadas numa estimativa de exposição nas atuais condições de utilização (tendo em conta todas as partes do ciclo de funcionamento, tais como os tempos em que a ferramenta é desligada e quando está a funcionar ao ralenti, além do tempo de acionamento do gatilho).

**GARANTIA**

Garantimos que a HIKOKI Power Tools obedece às normas legislativas de cada país. Esta garantia não cobre avarias ou danos derivados de má utilização, abuso ou desgaste normal. Em caso de queixa, envie a Ferramenta elétrica, não desmontada, juntamente com o CERTIFICADO DE GARANTIA que se encontra no fundo destas instruções de utilização, para um centro de assistência autorizado da HIKOKI.

**NOTA**

Devido ao programa contínuo de pesquisa e desenvolvimento da HIKOKI, as especificações aqui contidas estão sujeitas a mudanças sem aviso prévio.

**Informações relativas a ruído**

Valores de ruído característicos em conformidade com a norma EN 60745:

Nível de potência sonora com ponderação A

$$L_{WA}, 1s, d = 101 \text{ dB}$$

Pressão sonora com ponderação A na estação de trabalho

$$L_{pA}, 1s, d = 90 \text{ dB}$$

Incerteza KpA: 3 dB

Estes valores são valores característicos relacionados com a ferramenta e não representam o desenvolvimento de ruído aquando da utilização. O desenvolvimento de ruído aquando da utilização dependerá, por exemplo, do ambiente de trabalho, da peça de trabalho, do suporte da mesma, do número de operações, etc.

Dependendo das condições do espaço de trabalho e do formato da peça de trabalho, pode ser necessário implementar medidas de atenuação do ruído individual, tais como colocar as peças de trabalho em suportes de amortecimento de som, evitando a vibração da peça de trabalho através de aperto ou cobertura, etc.

Em casos especiais, é necessário usar equipamento de protecção auditiva.

**Informações relativas a vibração**

Valor característico de vibração em conformidade com a norma EN 60745: 4,7 m/s<sup>2</sup>

Incerteza K = 1,5 m/s<sup>2</sup>

Estes valores são valores característicos relacionados com a ferramenta e não representam a influência no sistema mão-braço ao utilizar a ferramenta. Uma influência no sistema mão-braço ao utilizar a ferramenta dependerá, por exemplo, da força de prensão, da força de pressão de contacto, da direcção de trabalho, do ajuste do fornecimento de energia, da peça de trabalho e do suporte da mesma.



# Português

Tabela de manutenção

AÇÃO	PORQUÊ	COMO
Limpe o carregador e o mecanismo do alimentador.	Evite um encravamento.	Limpar soprando diariamente.
Mantenha a alavanca de pressão a funcionar corretamente.	Promova a segurança do operador e a operação eficiente da Pistola de Pregos.	Limpar soprando diariamente.

## RESOLUÇÃO DE PROBLEMAS

Use as inspeções na tabela abaixo se a ferramenta não funcionar normalmente. Se isto não resolver o problema, consulte o seu revendedor ou o Centro de Assistência Autorizado da HiKOKI.

### 1. Ferramenta elétrica

PROBLEMA	MÉTODO DE VERIFICAÇÃO	CORREÇÃO
O interruptor de alimentação não liga. Liga uma vez, mas desliga-se automaticamente.	Carga da bateria fraca.	Carregue a pilha.
	Eletrónica interna danificada.	Contacte a HiKOKI para proceder à substituição.
	A alavanca de pressão e/ou o gatilho estão no estado ligado (ON)?	Mantenha a alavanca de pressão e o gatilho no estado desligado (OFF).
	Mantém-se sem operação durante mais de 30 minutos ? (Função de desligar a alimentação automaticamente)	Prima e mantenha premido o interruptor de alimentação durante mais de 1 segundo para ligar para "ON"
A Pistola de Pregos não funciona (Interruptor de alimentação ligado (ON)).	A Pistola de Pregos não está suficiente premida contra a peça de trabalho.	Segure a pistola de pregos firmemente e completamente contra a peça de trabalho.
	O gatilho não está suficientemente puxado.	Puxe o gatilho com firmeza.
	Passam mais de 2 segundos desde ligar a alavanca de pressão até ligar o gatilho (ou ligar o gatilho até ligar a alavanca de pressão).	Certifique-se que passam menos de 2 segundos entre ligar a alavanca de pressão e ligar o gatilho ou (ligar o gatilho e ligar a alavanca de pressão).
	Mecanismo preventivo ativado. (Sem pregos, ou muito poucos pregos restantes)	Volte a carregar os pregos no carregador.
	A alavanca de bloqueio (Função de bloqueio do gatilho) está na posição "ON".	Defina a alavanca de bloqueio para a posição "OFF". (Consulte a <b>Fig. 7</b> )
	A máquina está demasiado fria (abaixo de -5°C) ou demasiado quente.	Permita que a pistola de pregos arrefeça ou aqueça adequadamente em condições adequadas.
	Eletrónica interna danificada.	Contacte a HiKOKI para proceder à substituição.
A Pistola de Pregos opera, mas não é disparado um prego.	O carregador está sujo.	Sobre e limpe o carregador.
	Verifique se há um encravamento.	Elimine um encravamento (consulte a <b>Fig. 21, 22</b> ).
	A lâmina de disparo está gasta ou danificada?	Contacte a HiKOKI para proceder à substituição.
	A mola da fita está enfraquecida ou danificada?	Substitua a mola da fita.
	O alimentador de pregos está danificado?	Substitua o alimentador de pregos.
Verifique se tem pregos adequados.	Utilize apenas os pregos recomendados.	

PROBLEMA	MÉTODO DE VERIFICAÇÃO	CORREÇÃO
Disparo fraco. Ciclo lento.	Verifique a posição do regulador do ajuste de profundidade ao pregar.	Reajuste de acordo com a <b>Fig. 16, 17</b> .
	A lâmina de disparo está desgastada?	Contacte a HIKOKI para proceder à substituição.
	A pressão de ar comprimido tornou-se baixa.	Contacte a HIKOKI para proceder à substituição.
	Eletrónica interna danificada.	Contacte a HIKOKI para proceder à substituição.
Dispara com muita profundidade.	Verifique a posição do regulador do ajuste de profundidade ao pregar.	Reajuste de acordo com a <b>Fig. 16, 17</b> .
A saltar pregos. Alimentação intermitente.	Verifique se tem pregos adequados.	Utilize apenas os pregos recomendados.
	O alimentador de pregos está danificado?	Substitua o alimentador de pregos.
	A mola da fita está enfraquecida ou danificada?	Substitua a mola da fita.
	A lâmina de disparo está gasta ou danificada?	Contacte a HIKOKI para proceder à substituição.
Os pregos encravam. O prego disparado é dobrado.	Verifique se tem pregos adequados.	Utilize apenas os pregos recomendados.
	A lâmina de disparo está gasta ou danificada?	Contacte a HIKOKI para proceder à substituição.

## 2. Carregador

Sintoma	Causa possível	Solução
A luz indicadora de carga está a piscar rapidamente a roxo e o carregamento da bateria não inicia.	A bateria não está inserida até ao fim.	Insira a bateria firmemente.
	Existe material estranho no terminal da bateria ou onde a bateria está conectada.	Remova o material estranho.
A luz indicadora de carga está a piscar a vermelho e o carregamento da bateria não inicia.	A bateria não está inserida até ao fim.	Insira a bateria firmemente.
	A bateria está sobreaquecida.	Se deixada sozinha a bateria irá começar a carregar automaticamente se a sua temperatura diminuir, mas isto pode reduzir o tempo de vida da bateria. É recomendado que a bateria seja arrefecida num local bem ventilado longe da luz solar direta antes de a carregar.
O tempo de uso da bateria é curto mesmo apesar de a bateria estar completamente carregada.	A vida útil da bateria está esgotada.	Substitua a bateria por uma nova.
A bateria demora muito tempo a carregar.	A temperatura da bateria, do carregador ou do ambiente circundante é demasiado baixa.	Carregue a bateria dentro de casa ou noutro ambiente mais quente.
	As saídas de ar do carregador estão bloqueadas, causando o sobreaquecimento dos componentes internos.	Evite bloquear as saídas de ar.
	A ventoinha de arrefecimento não está a funcionar.	Contacte um Centro de Serviço Autorizado HIKOKI para reparações.
A luz de alimentação de USB desligou-se e o dispositivo USB parou de carregar.	A capacidade da bateria tornou-se fraca.	Substitua a bateria por uma que ainda tenha carga.
		Ligue a ficha de alimentação do carregador a uma tomada elétrica.
A luz de alimentação de USB não se desliga apesar de o dispositivo USB ter concluído o carregamento.	A luz de alimentação de USB acende a verde para indicar que o carregamento por USB é possível.	Isto não é uma avaria.



## Português

Sintoma	Causa possível	Solução
Não é claro qual o estado do carregamento de um dispositivo USB, ou se o seu carregamento está concluído.	A luz de alimentação USB não se desliga mesmo quando o carregamento está concluído.	Examine o dispositivo USB que está a carregar para confirmar o seu estado de carregamento.
O carregamento do dispositivo USB pausa a meio.	O carregador estava ligado a uma tomada elétrica enquanto o dispositivo USB estava a ser carregado utilizando a bateria como fonte de alimentação.	Isto não é uma avaria. O carregador pausa o carregamento USB durante cerca de 5 segundos quando está a diferenciar entre fontes de alimentação.
	Foi inserida uma bateria no carregador enquanto o dispositivo USB estava a ser carregado utilizando uma tomada elétrica como fonte de alimentação.	
O carregamento do dispositivo USB pausa a meio quando a bateria e o dispositivo USB estiverem a ser carregados ao mesmo tempo.	A bateria ficou totalmente carregada.	Isto não é uma avaria. O carregador pausa o carregamento USB durante cerca de 5 segundos enquanto verifica se a bateria concluiu com sucesso o carregamento.
O carregamento do dispositivo USB não inicia quando a bateria e o dispositivo USB estiverem a ser carregados ao mesmo tempo.	A capacidade restante da bateria é extremamente baixa.	Isto não é uma avaria. Quando a capacidade da bateria alcançar um determinado nível, o carregamento USB inicia automaticamente.

## ALLMÄNNA SÄKERHETSVARNINGAR FÖR ELEKTRISKA VERKTYG

### ⚠ VARNING

Läs alla säkerhetsvarningar och alla instruktioner.

Underlåtenhet att följa varningarna och instruktionerna nedan kan resultera i elstötar, brand och/eller allvarliga skador.

Spara alla varningar och instruktioner för framtida referens.

Uttrycket "elektriskt verktyg" i varningar hänvisar till ditt eldrivna (med sladd) eller batteridrivna (sladdlöst) elektriska verktyg.

#### 1) Säkerhet på arbetsplats

##### a) Håll arbetsplatsen ren och välbelyst.

Föriga eller mörka arbetsplatser inbjuder till olyckor.

##### b) Använd inte elektriska verktyg i explosiva omgivningar, som t ex i närvaro av antändliga vätskor, gaser eller damm.

Elektriska verktyg bildar gnistor som kan antända dammet eller ångorna.

##### c) Håll barn och kringstående på avstånd när du arbetar med ett elektriskt verktyg.

Distractioner kan få dig att tappa kontrollen.

#### 2) Elektrisk säkerhet

##### a) Det elektriska verktygets stickpropp måste matcha uttaget.

Modifiera aldrig stickproppen.

Använd inte adapterstickproppar till jordade elektriska verktyg.

Omodifierade stickproppar och matchande uttag minskar risken för elstötar.

##### b) Undvik kroppskontakt med jordade ytor som t ex rör, värmeelement, spisar och kylskåp.

Det finns ökad risk för elstöt om din kropp är jordad.

##### c) Utsätt inte elektriska verktyg för regn eller väta.

Om vatten kommer in i ett elektriskt verktyg ökar risken för elstötar.

##### d) Misshandla inte sladden. Använd aldrig sladden för att bära, dra eller dra ur sladden till det elektriska verktyget.

Håll sladden borta från värme, olja, skarpa kanter eller rörliga delar.

Skadade eller tillrasslade sladdar ökar risken för elstötar.

##### e) Använd en förlängningssladd som är lämplig för utomhusbruk när du arbetar med det elektriska verktyget utomhus.

Användning av en sladd som är lämplig för utomhusbruk minskar risken för elstötar.

##### f) Om du inte kan undvika att använda ett elektriskt verktyg på en fuktig plats, använd ett uttag med jordfelsbrytare.

Användning av en jordfelsbrytare minskar risken för elektrisk stöt.

#### 3) Personlig säkerhet

##### a) Var vaksam, se upp med vad du gör och använd sunt förnuft när du arbetar med ett elektriskt verktyg.

Använd inte elektriska verktyg när du är trött, drog- eller alkoholpåverkad eller har tagit mediciner.

Ett ögonblicks uppmärksamhet under arbetet kan resultera i allvarliga personskador.

##### b) Använd personskyddsutrustning. Ha alltid ögonskydd.

Skyddsutrustning som till exempel ansiktsmask, glidfria säkerhetsskor, hjälm eller hörselskydd för tillämpliga förhållanden minskar personskadorna.

##### c) Förebygg oavsiktlig start. Se till att omkopplaren står i läge av innan du ansluter det elektriska verktyget till strömkällan och/eller batteriet, tar upp eller bär verktyget.

Att bära det elektriska verktyget med fingret på omkopplaren eller kraftansluta det elektriska verktyget då omkopplaren är på inbjuder till olyckor.

##### d) Avlägsna eventuell justeringsnyckel eller skruvnyckel innan du startar det elektriska verktyget.

En skruvnyckel eller nyckel som lämnats kvar på en roterande del av det elektriska verktyget kan resultera i personskador.

##### e) Sträck dig inte för långt. Stå alltid stadigt på fötterna och håll balansen.

På så sätt får du bättre kontroll över det elektriska verktyget i oväntade situationer.

##### f) Klä dig korrekt. Ha inte på dig vida, lösa kläder eller smycken. Håll håret, kläderna och handskarna borta från rörliga delar.

Vida kläder, smycken eller långt hår kan fastna i de rörliga delarna.

##### g) Om tillbehörföranslutning av dammuppsugnings- och damminsamlingsanordningar ingår, se då till att dessa anordningar ansluts och används på korrekt sätt.

Användning av damminsamling kan minska dammrelaterade faror.

#### 4) Användning och skötsel av elektriska verktyg

##### a) Tvinga inte det elektriska verktyget. Använd korrekt verktyg för det du ska göra.

Korrekt verktyg gör arbetet bättre och säkrare med den hastighet som det är avsett för.

##### b) Använd inte det elektriska verktyget om omkopplaren inte kan vridas Från eller Till.

Elektriska verktyg som inte kan kontrolleras med omkopplaren är farliga och måste repareras.

##### c) Dra ut sladden ur uttaget och/eller batteriet från det elektriska verktyget innan du gör justeringar, byter tillbehör eller magasinerar det elektriska verktyget.

Sådana förebyggande säkerhetsåtgärder minskar risken för att det elektriska verktyget startar oavsiktligt.

##### d) Förvara elektriska verktyg som inte används under räckhåll för barn och låt inte personer som är obekanta med verktyget eller dessa instruktioner använda verktyget.

Elektriska verktyg är farliga i händerna på otränade användare.

##### e) Underhåll elektriska verktyg. Kontrollera med avseende på felaktig inriktning eller om rörliga delar kärvar, om delar har spruckit samt alla andra tillstånd som kan påverka verktygets drift. Om verktyget är skadat se till att det repareras innan du använder det.

Många olyckor förorsakas av dåligt underhållna verktyg.

##### f) Håll skärverktygen skarpa och rena.

Korrekt underhållna skärverktyg med skarpa skåreggar kärvar inte och är lättare att kontrollera.

##### g) Använd det elektriska verktyget, tillbehör och hårdmetallskär etc. i enlighet med dessa instruktioner, samtidigt som du tar arbetsförhållanden och det arbete som ska utföras med i beräkningen.

Att använda det elektriska verktyget för andra ändamål än det är avsett för kan resultera i farliga situationer.

- 5) Användning och vård av batteriverktyg
- Ladda endast med laddare som angetts av tillverkaren.  
*En laddare som passar för en typ av batteri kan orsaka brandfara om den använd med ett annat batteri.*
  - Använd verktyg endast med specifikt avsedda batteri.  
*Användning av annat batteri kan orsaka risk för skada eller brand.*
  - När batteriet inte används förvara det fränskilt från andra metallföremål så som gem, mynt, nycklar, spikar, skruvar eller andra metallföremål som kan orsaka anslutning från en pol till en annan.  
*Kortslutning av batteripolerna kan orsaka brännskada eller brand.*
  - Vid oriktigt handhavande kan vätska komma ut från batteriet; undvik kontakt. Om kontakt av misstag sker, spola med vatten. Om vätska kommer i ögonen sök medicinsk hjälp.  
*Vätska som läcker från batteriet kan orsaka irritation eller brännskador.*
- 6) Service
- Låt en kvalificerad reparatör utföra service på ditt elektriska verktyg och använd bara identiska reservdelar.  
*Detta garanterar att det elektriska verktyget alltid är säkert och fungerar som det ska.*

## FÖREBYGGANDE ÅTGÄRD

Håll barn och bräckliga personer på avstånd.

När verktygen inte används ska de förvaras utom räckhåll för barn och bräckliga personer.

## BATTERIDRIVET SPIKVERKTYG DUPLEX SÄKERHETSVARNINGAR

- Antag alltid att klammerpistolens är laddad.**  
Oförsiktig hantering av spikpistolens kan orsaka oväntad avfyrning av klamrar, samt personskador.
- Peka inte verktyget mot dig själv eller någon annan i närheten.**  
Unexpected triggering will discharge the fastener causing an injury.
- Aktivera inte verktyget om verktyget inte är ordentligt placerat mot arbetsstycket.**  
Om verktyget inte är i kontakt med arbetsstycket kan klamman avvika från ditt mål.
- Koppla loss verktyget från strömkällan när klammer har fastnat i verktyget.**  
När du tar bort en fastnad klammer kan spikpistolens oavsiktligt aktiveras om den är inkopplad.
- Var försiktig när du tar bort fastnade klammer.**  
Mekanismen kan vara under tryck och klammer avfyras med tryck medan du försöker att fixa fasta klammer.
- Använd inte den här spikpistolens för att fästa elektriska kablar.**  
Det är inte utformad för montering av elektriska kablar och kan skada isoleringen på elektriska kablar och därför orsaka elektriska stötar eller brand.

## YTTERLIGARE SÄKERHETSVARNINGAR

- Använd spikpistolens korrekt och säkert.**  
Spikpistolens är konstruerad för indrivning av spikar i trä och liknande material. Använd den endast till det den är avsedd för.
- Var försiktig på antändningar och explosioner.**  
Eftersom spikning kan orsaka gnistor finns det risk för eldsvåda eller explosion, om spikpistolens används i närheten av lackfärg, målarfärg, bensin, thinner, gas, lim eller andra lättantändliga ämnen. Spikpistolens bör därför inte under några omständigheter användas i närheten av något lättantändligt ämne.
- Bär alltid ögonskydd (skyddsglasögon).**



Bär alltid ögonskydd vid användning av spikpistolens. Se också till att personer i närheten bär ögonskydd.

Det finns risk för att bitar av spikar som träffat fel när ögonen, vilket kan orsaka synskador. Lämpiga ögonskydd finns att köpa i de flesta järnaffärer. Bär alltid ögonskydd vid användning av verktyget. Bär antingen skyddsglasögon eller ett skyddsvisir utanpå vanliga glasögon.

- Arbetsgivare bör alltid påtvinga användning av ögonskyddsutrustning.
- Skydda öron och huvud.**  
Bär öronskydd och huvudskydd vid användning av spikpistolens. Se också till att personer i närheten bär öronskydd och huvudskydd, när det anses lämpligt.
  - Observera personer som arbetar i närheten.**  
En spik som inte drivs in korrekt kan orsaka en allvarlig olycka, om den skulle råka träffa en annan person. Var därför alltid noga med att garantera säkerheten för personer i närheten, när spikpistolens används. Kontrollera alltid att inte en hand, en fot eller någon annan kroppsdel finns i närheten av spikmynningen.
  - Rikta aldrig spikmynningen mot en människa.**



Antag alltid att spikpistolens är laddad.

- Om spikmynningen riktas mot en människa och spikpistolens avfyras av misstag kan det orsaka en allvarlig olycka. Se till att inte rikta spikmynningen mot någon människa (inklusive dig själv) vid anslutning och bortkoppling av batteriet, laddning av spikar eller annan hantering av spikpistolens. Även om ingen spik finns i spikpistolens är det farligt att avfyras den mot en människa. Lek därför aldrig med spikpistolens utan använd den endast som ett arbetsverktyg.
- Kontrollera tryckarmen före användning.**  
Säkerställ att tryckarmen fungerar ordentligt. (Tryckarmen kan även kallas "Säkerhet".) Använd aldrig spikpistolens om inte tryckarmen fungerar som den ska. Annars kan spikpistolens driva in en klammer oväntat. Manipulera inte eller ta bort tryckarmen, annars slutar den att fungera.
  - Val av avtryckarmetod är viktigt.**  
Läs och förstå avsnittet som heter "SÅ HÄR ANVÄNDER DU SPIKPISTOLEN" på sidan 141.
  - Innan du använder den här produkten, se till att den fungerar ordentligt i enlighet med innehållet i "Testa spikpistolens" på sidan 140.**
  - Använd endast specificerade spikar.**  
Använd aldrig andra typer av spikar än de som specificeras och beskrivs i denna bruksanvisning.

**11. Var försiktig vid anslutning av slangen.**

Se noga till att följa nedanstående uppmaningar vid anslutning av slangen eller laddning av spik.

- Vidrör inte avtryckaren.
  - Låt inte avfyrningshuvudet komma i kontakt med någon yta.
  - Håll avfyrningshuvudet vänt neråt.
- Observera noga ovanstående anvisningar och se alltid till att inte händer, ben eller någon annan kroppsdelen någonsin befinner sig framför spikmynningen.

**12. Sätt inte oaksamt fingret på avtryckaren.**

Sätt inte fingret på avtryckaren annat än när spikning verkligen ska ske. Om spikpistolen bärs eller överräsks till någon annan med fingret på avtryckaren finns det risk för att en spik avfyras av misstag och orsakar en olycka.

**13. Tryck spikmynningen ordentligt mot materialet som ska spikas.**

Tryck spikmynningen ordentligt mot materialet ifråga, när en spik ska drivas in. Om mynningen inte har ordentlig kontakt med materialet kan det hända att spiken studsar tillbaka.

**14. Håll händer och fötter borta från avfyrningshuvudet vid användning.**

Det är mycket farligt om en spik av misstag träffar en hand eller en fot.

**15. Var beredd på spikpistolens rekyl.**

Se till att inte komma för nära spikpistolens övre del med huvudet etc. under pågående arbete. Det kan vara farligt, eftersom spikpistolen kan rekylas kraftigt i händelse av att en spik som drivs in stöter på en annan spik eller en hård kvist.

**16. Var försiktig med dubbel avfyrning orsakad av rekyl.**

Om tryckarmen oavsiktligt tillåts kontakta arbetsstycket igen efter en rekyl kommer en oönskad klammer att drivas in.

För att undvika den oönskade dubbla avfyrningen,

- Intermittent drift (avfyrning med avtryckaren)
  - 1) Ställ in växlarenheten till FULL SEKVENTIELL UTSLÖSNINGSMEKANISM.
  - 2) Tryck in avtryckaren snabbt och säkert.
- Kontinuerlig drift (tryckarmen avfyras)
  - 1) Tryck inte spikpistolen mot trä med överdriven kraft.
  - 2) Ta bort spikpistolen från träet eftersom det rekylar efter fästandet.

**17. Var försiktig med klammer efter att de har körts in.**

Klammerhuvudena sticker ut från arbetsstyckets yta eftersom de är s.k. duplexklammer.

**18. Driv inte in klammer i andra material än trä.**

Om klammer drivs in i hårda material, som exempelvis metall, kan klammarna studsas och skada personer i omgivningen.

**19. Var försiktig vid spikning i tunna skivor eller träkanter.**

Vid spikning i tunna skivor finns det risk för att spikarna går rakt igenom, vilket även kan hända vid spikning i kanter på trämaterial då spikarna lätt viker av. Kontrollera i detta fall alltid att ingen person (eller hand, fot etc.) finns på andra sidan den tunna skivan eller intill trämaterialen ifråga.

**20. Spika aldrig samtidigt från båda sidor i samma vägg.**

Samtidig spikning från båda sidor i samma vägg bör inte ske under några som helst omständigheter. Det vore mycket farligt, eftersom det då kan hända att en spik går rakt igenom väggen och skadar personen på andra sidan.

**21. Använd inte spikpistolen på byggnadsställningar eller stegar.**

Spikpistolen är inte lämpad för sådana specifika användningar som exempelvis:

- byte av spikposition genom användning av en byggnadsställning, en trappa, en stege eller en takläkt eller annan steglignande konstruktion,
- stängning av lådor eller häckar,
- montering av transportsäkerhetssystem i t.ex. fordon eller vagnar.

**22. Ta ur batteriet och alla återstående klammer från spikpistolen när:**

- 1) du utför underhåll och inspektion;
- 2) du kontrollerar att tryckarmen och avtryckaren fungerar korrekt;
- 3) du åtgärdar fastnat objekt;
- 4) den inte är i bruk;
- 5) arbetsområdet lämnas;
- 6) den flyttas till en annan plats;
- 7) den lämnas till en annan person.

Försök aldrig att åtgärda något som fastnat eller att reparera spikpistolen om du inte har tagit ur batteriet och alla återstående klammer från spikpistolen.

Spikpistolen får aldrig lämnas utan uppsikt eftersom människor som inte känner till den kan hantera den och skada sig.

**23. Ta ur batteriet från spikpistolen när:**

- 1) du laddar spikar;
- 2) du vrider på justeraren.

**24. Detta verktyg skall användas vid temperaturer mellan 0°C och 40°C, se till att verktyget används inom detta temperaturintervall. Verktyget kan upphöra att fungera under 0°C och över 40°C.****25. Ladda alltid batteriet vid en omgivningstemperatur på 0–40°C.**

Laddning vid temperaturer under 0°C kan leda till överladdning som är farlig. Batteriet kan inte laddas vid högre temperaturer än 40°C.

Den mest lämpliga laddningstemperaturen är 20–25°C.

**26. Använd inte laddaren oavbrutet**

Låt aggregatet vila i ca. 15 minuter mellan varje laddning.

**27. Se till att inga främmande föremål hamnar i verktyget genom batteriöppningen eller uttagen.****28. Ta aldrig isår varken det uppladdningsbara batteriet eller laddningsaggregatet.****29. Se till att det uppladdningsbara batteriet inte kortsluts.**

Det resulterar i hög elektrisk spänning och överhettning, som kan skada batteriet.

**30. Kasta inte in batteriet i eld.**

Om batteriet brinner, kann det explodera.

**31. Laddningsaggregatet skadas när du använder ett urladdat batteri.****32. Kasta inte bort det urladdade batteriet med sopor.**

Så snart batteriets efterladdningstid blir för kort för verktygets praktiska användning, skall du föra eller skicka batteriet till återförsäljaren.

**33. Se till att inga föremål eller främmande ämnen hamnar i laddningsaggregatets ventilationshål.**

För inte in metallföremål eller brandfarliga ämnen i laddarens ventilationsöppningar, risk för elektrisk chock eller skador på laddaren.

**34. Låt ALDRIG magneter (eller liknande magnetiska enheter) ligga intill spikpistolen, eftersom det finns en magnetisk sensor i spikpistolen.**

Att göra det kommer att orsaka ett fel eller risk för personskada på grund av fel.

**35. Paus vid långvarig användning.**

# Svenska

36. Det elektriska verktyget är utrustat med en temperaturskyddskrets för att skydda motorn. Kontinuerligt arbete kan få enhetens temperatur att stiga, vilket aktiverar temperaturskyddskretsen och driften stoppas automatiskt. Om detta inträffar, låt det elektriska verktyget svalna innan du fortsätter användningen.
37. Den här produkten kan upphöra att fungera när en avvikelse upptäcks. Kontrollera i så fall de punkter som anges under "FELSÖKNING" på sidan 144.
38. Utsätt inte brytarpanelen för kraftiga stötar eller ha sönder den. Det kan leda till problem.

## VARNING FÖR LITIJONBATTERI

För att förlänga livstiden är litiumjonbatteriet utrustat med en skyddsfunktion som stoppar utmatning.

I händelse av 1 till 3 som beskrivs nedan, vid användning av denna produkt, även om du trycker på knappen kan det hända att motorn stannar. Detta är inget fel utan ett resultat av skyddsfunktionen.

1. När kvarvarande batterikraft tar slut stannar motorn. I detta fall ladda omedelbart upp det.
2. Om verktyget är överbelastat kan motorn stanna. Om så händer släpp knappen på verktyget och ta åtgärda orsaken till överbelastningen. Du kan använda det igen när det svalnat.
3. Om batteriet överhettas under för hög belastning kan batteriet ta slut. Om detta händer, sluta använda batteriet och låt det svalna. Du kan använda det igen när det svalnat.

Vidare, var god beakta följande varningar och föreskrifter.

### VARNING

För att förebygga läckage från batteri, värmeutveckling, rök, explosion och eldsvåda, var god beakta följande försiktighetsåtgärder.

1. Se till att damm och smuts inte samlas på batteriet.
  - Vid arbete se till att damm och smuts inte faller på batteriet.
  - Se till att eventuellt damm och smuts som faller på det elektriska verktyget vid arbete inte samlas på batteriet.
  - Förvara inte batteri som inte används på en plats där de utsätts för damm och smuts.
  - Innan förvaring av ett batteri avlägsna eventuellt damm och smuts som har fastnat på det och förvara det inte tillsammans med metallföremål (skruvar, spikar etc.).
2. Gör inte hål i batteri med skarpa föremål så som spik, slå med hammare, stampa på eller kasta föremål på eller utsätt batteriet för fysisk påfrestning.
3. Använd inte uppenbart skadat batteri eller batteri som är deformerat.
4. Använd inte batteriet med polerna omvända.
5. Anslut inte direkt till ett elektriskt uttag eller uttaget för cigarettändare i en bil.
6. Använd inte batteri för andra syften än de som anges.
7. Om batteriladdningen inte lyckas avslutas trots att den angivna laddningstiden passerat, stoppa omedelbart vidare laddning.
8. Utsätt inte batteriet för höga temperaturer eller högt tryck så som i en mikrovågsugn, hårtork eller högtrycksbehållare.
9. Håll borta från eld så snart läckage eller illaluktande lukt upptäcks.
10. Använd inte på plats där stark statisk elektricitet skapas.
11. Om batteriet läcker, luktar illa, blir varmt, missfärgat eller missformerat eller på något sätt upplevs som onormalt vid användning, laddning eller förvaring, ta omedelbart bort det från verktyget eller batteriladdaren och sluta använda det.

12. Lägg inte batteriet i vätskor och se till att vätskor inte tränger in i det. Om en konduktiv vätska, exempelvis vatten, skulle komma in i batteriet kan det skadas och antändas eller explodera. Förvara batteriet på en sval, torr plats, borta från brännbara och lättantändliga föremål. Batteriet får inte utsättas för miljöer med frätande gas.

### FÖRSIKTIGT

1. Om vätska som läcker från batteriet kommer i ögonen gnid inte ögonen och skölj dem väl med friskt rent vatten från en kran och kontakta omedelbart medicinsk hjälp. Om inget görs kan vätskan orsaka ögonproblem.
2. Om vätskan kommer i kontakt med din hud eller dina kläder, tvätta omedelbart väl med rent vatten så som från en kran. Det finns en chans att det kan orsaka hudirritation.
3. Om du upptäcker rost, dålig lukt, överhettning, missfärgning, deformation och/eller andra ovanligheter när du använder batteriet för första gången använd det inte utan lämna tillbaka det till din återförsäljare eller handlare.

### VARNING

Om ett främmande elektriskt ledande material kommer i kontakt med batteriets anslutningar, kan batteriet kortslutas och förorsaka brand. Vid förvaring av litiumjonbatterier, se till att följa nedanstående anvisningar.

- Placera inte ledande föremål som spikar och ledningar i stål eller koppar i förvaringsfacket.
- För att undvika kortslutning, montera batteriet i verktyget eller sätt på batteriskyddet vid förvaring för att dölja ventilatorn.

## ANGÅENDE TRANSPORT AV LITIJONBATTERIER

lakta följande försiktighetsåtgärder när litiumjonbatterier transporteras.

### VARNING

- Meddela transportföretaget att ett paket innehåller ett litiumjonbatteri, informera företaget om dess utteffekt och följ transportföretagets instruktioner när transporten arrangeras.
- Litiumjonbatterier som överskrider en utteffekt på 100 Wh klassificeras som farligt gods och kommer att kräva en särskild behandlingsprocedur.
  - För transport utomlands måste du uppfylla internationell lagstiftning samt destinationslandets regler och förfordningar.

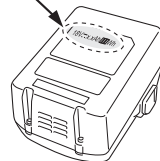
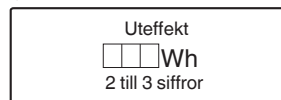

## FÖRSIKTIGHETSÅTGÄRDER FÖR ANSLUTNING AV USB-ENHET (ENDAST MED UC18YSL3-LADDARE)

När ett oväntat problem uppstår kan data i den USB-enhet som är ansluten till denna produkt skadas eller förloras. Se alltid till att säkerhetskopiera all data som finns på USB-enheten före användning med denna produkt.

Var uppmärksam på att vårt företag inte accepterar något som helst ansvar för data som lagrats i en USB-enhet som skadas eller förloras, och inte heller för eventuella skador som kan uppstå på en ansluten enhet.

### VARNING

- Före användning, kontrollera den anslutande USB-kabeln för eventuella defekter eller skador. Användning av en defekt eller skadad USB-kabel kan leda till rökutveckling eller brand.
- När produkten inte används, täck över USB-porten med gummiskyddet. Ansamling av damm etc. i USB-porten kan orsaka rökutveckling eller brand.

### ANMÄRKNING

- Någon enstaka paus kan förekomma under USB-uppladdningen.
- När en USB-enhet inte laddas, ta bort USB-enheten ur laddaren. Underlåtenhet att göra detta kan inte bara reducera USB-enhetens batterilivslängd, men kan även leda till oväntade olyckor.
- Vissa USB-enheter kanske inte kan laddas, beroende på typen av enhet.

## DE LARNAS NAMN (Bild 1–Bild 26)

①	Övre lucka
②	Avtryckare
③	Avfyrningshuvud (utlopp)
④	Tryckarm
⑤	Spikmatare (A)
⑥	Matningsreglage
⑦	Magasin
⑧	Hake
⑨	Batteri
⑩	Låsspak
⑪	Handtag
⑫	Informationsindikator
⑬	Spikningsväxlare
⑭	Strömindikator
⑮	Strömbrytare
⑯	Spikningsindikator
⑰	Spikar
⑱	Justerare
⑲	Hakplatta

⑳	Indikatorknapp för återstående batteri
㉑	Indikatorlampa för återstående batterinivå
㉒	Displaypanel

## SYMBOLER

### VARNING

Nedan visas de symboler som används för maskinen. Se till att du förstår vad de betyder innan verktyget används.

	NR3675DD: Batteridrivet spikverktyg duplex
	Användaren måste läsa bruksanvisningen för att minska risken för personskador.
	Gäller endast EU-länder Elektriska verktyg får inte kastas i hushållssoporna! Enligt direktivet 2012/19/EU som avser äldre elektrisk och elektronisk utrustning och dess tillämpning enligt nationell lagstiftning ska uttjänta elektriska verktyg sorteras separat och lämnas till miljövänlig återvinning.
	Likström
	Slå PÅ
	Slå AV
	Koppla bort batteriet
	Strömbrytare
	Strömbrytare AV
	Strömbrytare PÅ Strömindikator: Lyser grönt
	Spikningsväxlare
	FULL SEKVENTIELL UTLÖSNINGSMEKANISM
	Läge FULL SEKVENTIELL UTLÖSNINGSMEKANISM Spikningsindikator: Lyser blått
	KONTAKTMANÖVRERINGSMEKANISM
	Läge KONTAKTMANÖVRERINGSMEKANISM Spikningsindikator: Blinkar blått
	Avtryckare låst
	Avtryckare olåst

	Batteriet är nästan helt urladdat. Ladda batteriet så snart som möjligt. Informationsindikator: 1 LED-lampa (röd) blinkar
	Kontakta HiKOKI för inspektion. Informationsindikator: 2 LED-lampor blinkar orange, efter 10 sekunder slås strömbrytaren av automatiskt.
	Grund sida
	Djup sida
	Varning
	Förbjuden åtgärd

## Batteri

	Lyser; Batteriets återstående energi är 75%.
	Lyser; Batteriets återstående energi är 50%–75%.
	Lyser; Batteriets återstående energi är 25%–50%.
	Lyser; Batteriets återstående energi är mindre än 25%.
	Blinkar ; Batteriet är nästan helt urladdat. Ladda batteriet så snart som möjligt.
	Blinkar ; Drift stoppad på grund av hög temperatur. Avlägsna batteriet från verktyget och låt det svalna helt.
	Blinkar ; Utmatningen avbruten på grund av fel eller funktionsfel. Det kan vara fel på batteriet så kontakta din återförsäljare.

## SPECIFIKATIONER

## 1. Batteridrivet spikverktyg duplex

Modell	NR3675DD	
Motor	Borstlös likströmsmotor	
Tillämplig spik	ø3,3 mm Se fig.	
Tillämplig spiklängd	45 mm till 75 mm	
Spikladdningskapacitet [spikar]	35	
Avfyrningsläge	Full sekventiell/kontakt (valbart)	
Cykelhastighet	[spikar/sekund]	2 (intermittent)
Batteri	Modell	BSL36A18
	Typ	Litiumjonbatteri
	Spänning	DC 36 V / 18 V
Vikt*	4,9–5,2 kg	
Mått	352 mm × 342 mm × 137 mm	
Höjd × Längd × Bredd		

\* Enligt EPTA-procedur 01/2014

Beroende på anslutet batteri. Den tyngsta vikten mäts med BSL36B18 (säljs separat).

## 2. Batteriladdare

Modell	UC18YSL3
Laddningsspänning	DC 14,4–18 V
Vikt	0,6 kg

## ANMÄRKNING

Beroende på HiKOKIs kontinuerliga forsknings- och utvecklingsarbete, förbehåller HiKOKI rätten till ändringar av tekniska data utan föregående meddelande.



## SPIKVAL

## VARNING

Se till att endast använda original HiKOKI spikar för NR3675DD. Användning av andra spikar kan leda till att verktyget inte fungerar som det ska och/eller att spiken går sönder, vilket kan leda till allvariga skador.

Välj lämplig spik enligt bilden. Spikar som inte anges på bilden kan inte drivas in med hjälp av spikpistolen.

Användning av andra spikar kan orsaka felfunktion i verktyget och/eller haveri, som leder till allvarliga personskador.

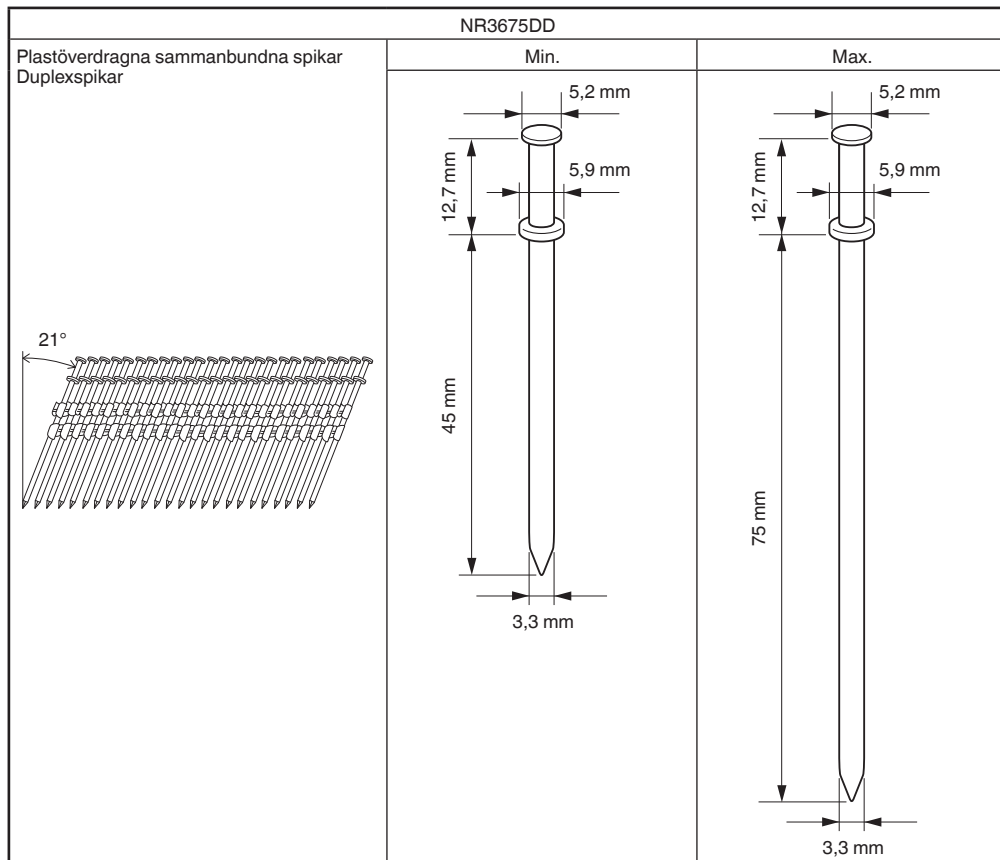

## STANDARDTILLBEHÖR

Förutom huvudenheten (1 enhet) innehåller paketet tillbehören listade på sidan 2.

Standardtillbehören kan ändras utan föregående meddelande.

## ANVÄNDNINGSMÖJLIGHETER

- Betongbyggnad

## BATTERILADDNING

Ladda upp batteriet enligt de följande anvisningarna innan du använder ditt elektriska verktyg.

## 1. Anslut laddarens nätkabel till ett nätuttag.

Laddningsindikatorlampan kommer att blinka rött (med intervaller på 1 sekund) efter att nätkabeln ansluts till laddaren.

## 2. Sätt i batteriet i laddaren.

Sätt i batteriet ordentligt i laddaren såsom visas i **Bild. 3** (på sidan 3).

## 3. Laddning

När ett batteri sätts i laddaren kommer laddningsindikatorlampan att blinka blått.

När batteriet blir fulladdat kommer laddningsindikatorlampan att lysa grönt. (Se **Tabell 1**)

## (1) Laddningsindikatorlampans lyser/blinkar

Laddningsindikatorlampans indikeringar visas i **tabell 1**, alltefter tillståndet på laddaren eller det uppladdningsbara batteriet.

Tabell 1

Laddningsindikatorlampans indikeringar				
Laddningsindikatorlampa (RÖD/BLÅ/GRÖN/LILA)	Före laddning	Bliktar (RÖD)	Lyser 0,5 sekunder. Lyser inte under 0,5 sekunder. (släckt 0,5 sekunder)	Ansluten till strömkälla
	Under laddning	Bliktar (BLÅ)	Lyser 0,5 sekunder. Lyser inte i 1 sekund. (avstängd i 1 sekund)	Batterikapaciteten vid mindre än 50%
		Bliktar (BLÅ)	Lyser 1 sekund. Lyser inte under 0,5 sekunder. (släckt 0,5 sekunder)	Batterikapaciteten vid mindre än 80%
		Lyser (BLÅ)	Lyser ihållande	Batterikapaciteten vid mer än 80%
	Laddning avslutad	Lyser (GRÖN)	Lyser ihållande (Kontinuerlig ljudsignal: ungefär 6 sekunder)	
	Överhettad standbyläge	Bliktar (RÖD)	Lyser 0,3 sekunder. Lyser inte under 0,3 sekunder. (släckt 0,3 sekunder)	Batteriet överhettat. Kan inte ladda. (laddning kommer att börja när batteriet svalnat).
	Går inte att ladda	Flimrar (LILA)	Lyser 0,1 sekunder. Lyser inte 0,1 sekunder. (släckt 0,1 sekunder) ■ ■ ■ ■ ■ ■ ■ ■ ■ ■ ■ ■ ■ ■ ■ ■ (Intermittent ljudsignal: ungefär 2 sekunder)	Fel i batteriet eller laddaren

(2) Angående temperaturer och laddningstid för batteriet.

Temperaturer och laddningstider blir som visas i **Tabell 2**

Tabell 2

Laddare		UC18YSL3					
Batteri	Typ av batteri	Li-ion					
	Temperaturer vid vilka batterierna kan laddas	0°C–50°C					
	Laddningsspänning	V	14,4		18		
	Laddningstid, ca. (vid 20°C)	min	BSL14xx-serien		BSL18xx-serien		Multivoltserie
			(4 celler)	(8 celler)	(5 celler)	(10 celler)	(10 celler)
		BSL1415S : 15 BSL1415 : 15 BSL1415X : 15 BSL1420 : 20 BSL1425 : 25 BSL1430C : 30	BSL1430 : 20 BSL1440 : 26 BSL1450 : 32 BSL1460 : 38	BSL1815S : 15 BSL1815 : 15 BSL1815X : 15 BSL1820 : 20 BSL1820M : 20 BSL1825 : 25 BSL1830C : 30 BSL1850C : 32	BSL1830 : 20 BSL1840 : 26 BSL1850 : 32 BSL1860 : 38	BSL36A18 : 32 BSL36B18 : 52	
USB	Laddningsspänning	V	5				
	Laddningsström	A	2				

#### ANMÄRKNING

Laddningstiden kan variera enligt omgivningstemperaturen och nätspänningen.

4. Dra ut laddarens nätkabel ur nätuttaget.

5. Fatta ett stadigt tag i laddaren och dra ut batteriet ur laddaren.

#### ANMÄRKNING

Kom ihåg att dra ut batteriet ur laddaren efter användning och att spara det.

#### Angående elektrisk urladdning i händelse av nya batterier, etc.

Eftersom den inre kemiska substansen i nya batterier och batterier som inte har använts under en längre tid inte är aktiverad, kan den elektriska urladdningen vara låg när de används den första och andra gången. Detta är ett tillfälligt fenomen, och den normala tiden som krävs för att ladda kommer att återställas genom att ladda batterierna 2–3 gånger.

### Hur man får batterierna att räcka längre.

- Ladda batterierna innan de har blivit helt urladdade. När du känner att verktygets effekt minskar, sluta använda verktyget och ladda dess batteri. Om du fortsätter att använda verktyget och laddar ur den elektriska strömmen, kan batteriet skadas och dess livslängd förkortas.
- Undvik att ladda vid höga temperaturer. Ett uppladdningsbart batteri är varmt direkt efter användning. Om ett sådant batteri laddas omedelbart efter användning försämras dess inre kemiska substans, och batteriets livslängd förkortas. Låt batteriet vara och ladda det efter att det har svalnat ett tag.

### FÖRSIKTIGT

- Om batteriet laddas när det är varmt efter att ha stått en längre tid i direkt solljus eller på grund av att batteriet nyligen använts, kommer laddarens laddningsindikatorlampa att lysa i 0,3 sekunder och sedan vara släckt i 0,3 sekunder (avstånd i 0,3 sekunder). Om detta inträffar, låt batteriet svalna innan du börjar ladda.
- När laddningsindikatorlampan flimrar (med 0,2-sekunders intervaller), kontrollera och avlägsna alla främmande föremål från laddarens batterikontakt. Om det inte finns några främmande föremål är det troligt att det är fel på batteriet eller laddaren. Ta den till en auktoriserad serviceverkstad.
- Det tar ca tre sekunder för den inbyggda mikrodatoren i UC18YSL3 att avkänna att en pågående laddning avbrutits och batteriet tagits ur. Vänta därför i minst tre sekunder innan batteriet på nytt sätts i laddaren för fortsatt laddning. Det kan hända att batteriet inte laddas upp på korrekt sätt om batteriet sätts i laddaren på nytt inom tre sekunder.

## FÖRE ARBETSSTART

Åtgärd	Bild	Sida
Borttagning och isättning av batteri	2	3
Laddning	3	3
Att ladda en USB-enhet från ett eluttag	23-a	7
Att ladda en USB-enhet och ett batteri från ett eluttag	23-b	7
Hur man laddar USB-enheten	24	7
När laddning av en USB-enhet har slutförts	25	7
Indikator för återstående batterinivå (Batteri: BSL36A18)	26	7
Val av tillbehör	—	8

### 1. Hur du styr manöverpanelen

- Strömbrytare PÅ (se fig. 4)  
Under förutsättningen "Strömbrytare AV", tryck och håll in strömbrytaren i mer än 1 sekund så tänds strömindikatorns lampa grön.

### ANMÄRKNING

Tryck inte på tryckarmen och/eller avtryckaren medan strömbrytaren slås PÅ.  
Att göra det kommer att förhindra att strömbrytaren slås PÅ.

[Automatisk avstängning]

När strömmen slås på, men spikpistolen inte används under 30 minuter, stängs spikpistolen av automatiskt. För att slå på den igen, tryck på strömbrytaren.

### VARNING

- Lämna aldrig spikpistolen med strömmen på. Det kan leda till en olycka.
- Strömbrytare AV (se fig. 4)  
Under förutsättningen "Strömbrytare PÅ", tryck och håll in strömbrytaren i mer än 1 sekund så stängs strömindikatorn av.  
Under förutsättningen "Strömbrytare PÅ" är nedanstående funktioner aktiva.
  - Välj spikningsdriftläge (full sekventiell utlösning/kontaktutlösning)  
När strömbrytaren slås PÅ, ställ alltid in läget full sekventiell utlösning som initialt. (spikningsindikatorn lyser blått.) (se fig. 5)  
För att ändra spikningsläge, tryck på spikningsväxlaren en gång. Med varje tryck ändras läget mellan "Full sekventiell" och "Kontakt". (se fig. 6)  
Belysning (blått):  
FULL SEKVENTIELL UTLÖSNINGSMEKANISM,  
Blinkar (blått):  
KONTAKTMANÖVRERINGSMEKANISM
  - Kontrollera återstående batterinivå  
Informationsindikator som visar återstående batterinivå med hjälp av en LED-indikering enligt nedan.

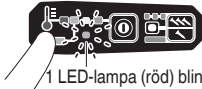
Status för indikator	
 <p>1 LED-lampa (röd) blinkar</p>	Batteriet är nästan helt urladdat. Ladda batteriet så snart som möjligt.

- Informationsindikator

I händelse av funktionsfel visar LED-lamporna enligt nedan.

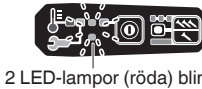
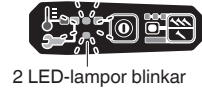
Status för indikator	
 <p>2 LED-lampor (röda) blinkar</p> <p>2 LED-lampor blinkar i ett intervall.</p> <ul style="list-style-type: none"> <li>Vid för varmt tillstånd, blinkar i 0,5 sekundsintervaller.</li> <li>Vid för kallt tillstånd, blinkar i 0,25 sekundsintervaller.</li> </ul> <p>Efter 10 sekunder släcks LED-lamporna och strömbrytaren stängs av automatiskt.</p>	Maskinen är i för kallt (under -5°C) eller för varmt tillstånd. Låt spikpistolen svalna eller värmas upp ordentligt i lämpligt tillstånd.
 <p>2 LED-lampor blinkar orange, efter ca 10 sekunder slås strömbrytaren av automatiskt.</p>	Kontakta HiKOKI för inspektion.



### 2. Avtryckarens läsmekanism (se fig. 7)

### VARNING

Säkerställ att avtryckaren är låst när den inte avfyra spikar.

Den här spikpistolen har en läsmekanism för att förhindra spikarna från att avfyra.

# Svenska

Ställ låsspaken i läge  för att låsa avtryckaren. Skjut låsspaken till  läget när spikpistolen ska användas och till  läget när den inte används.

## 3. Testa spikpistolen

### VARNING

- Säkerställ att avtryckaren är låst när den inte avfyra spikar. (se **fig. 7**)
- Använd aldrig spikpistolen om inte tryckarmen fungerar korrekt. Maskinen använder en förebyggande mekanism för oladdad drift. Maskinen går in i ett tillstånd där tryckarmen inte kan tryckas upp. Detta inträffar om magasinet inte laddas med spikar eller när återstående antal spikar är mindre än 6.

### FÖRSIKTIGT

Var försiktig så att tryckarmens spets inte stöter emot trä. Innan spikningsarbete påbörjas, testa spikpistolen med hjälp av checklistan nedan. Utför testerna i följande ordning. Om något onormalt inträffar, sluta använda spikpistolen och kontakta en auktoriserad HIKOKI-serviceverkstad omedelbart.

(1) TA BORT BATTERIET OCH ALLA SPIKAR FRÅN SPIKPISTOLEN.

- ALLA SKRUVAR MÅSTE DRAS ÅT.
- TRYCKARMEN OCH AVTRYCKAREN MÅSTE RÖRA SIG MJUKT när matningsreglaget dras tillbaka.

- (2) Installera batteriet. Använd inte tryckarmen eller avtryckaren vid installation av batteriet. (se **fig. 2**)
- (3) Slå PÅ strömbrytaren. (se **fig. 1**) Slå på strömbrytaren genom att trycka och hålla ned strömbrytaren i mer än 1 sekund. Säkerställ att strömindikatorn lyser grönt och att spikningsindikatorn lyser blått. (FULL SEKVENTIELL UTLÖSNINGSMEKANISM)

### ANMÄRKNING

Tryck inte på tryckarmen och/eller avtryckaren medan strömbrytaren slås PÅ. Att göra det kommer att förhindra att strömbrytaren slås PÅ.

[Automatisk avstängning]

När strömmen slås på, men spikpistolen inte används under 30 minuter, stängs spikpistolen av automatiskt. För att slå på den igen, tryck på strömbrytaren.

### VARNING

Lämna aldrig spikpistolen med strömmen på. Det kan leda till en olycka.

Spikningsindikator

Belysning (blå):  
FULL SEKVENTIELL UTLÖSNINGSMEKANISM,

Blikrar (blått):  
KONTAKTMANÖVRERINGSMEKANISM  
Bekräfta att informationsindikatorn inte blikrar. Om informationsindikatorn blikrar rött är batteriet urladdat, och det måste laddas på nytt.

- (4) Ta bort fingret från avtryckaren och tryck tryckarmen mot arbetsstycket medan du drar tillbaka matningsreglaget.

SPIKPISTOLEN FÅR INTE SPIKA.

- (5) Ta bort tryckarmen från arbetsstycket. Rikta därefter spikpistolen nedåt medan du drar tillbaka matningsreglaget och trycker in avtryckaren. Vänta sedan i det läget i 5 sekunder eller längre.

SPIKPISTOLEN FÅR INTE SPIKA.

- (6) ① Utan att vidröra avtryckaren, tryck ned tryckarmen mot arbetsstycket medan du drar tillbaka matningsreglaget. Tryck sedan in avtryckaren.

SPIKPISTOLEN SKA SPIKA.

- ② Håll avtryckaren tillbaka och tryck ned tryckarmen mot arbetsstycket igen.

SPIKPISTOLEN FÅR INTE SPIKA.

- ③ Ta bort fingret från avtryckaren. Sedan drivs ① igen.

SPIKPISTOLEN SKA SPIKA.

- (7) Ta bort tryckarmen från arbetsstycket, tryck in avtryckaren. Tryck ned tryckarmen mot arbetsstycket inom 2 sekunder.

SPIKPISTOLEN FÅR INTE SPIKA.

- (8) Ställ in spikningsindikatorn till blinkande läge. (KONTAKTMANÖVRERINGSMEKANISM) Tryck på spikningsväxlaren en gång och säkerställ att indikatorn blinkar blått. Ta bort tryckarmen från arbetsstycket, tryck in avtryckaren. Tryck ned tryckarmen mot arbetsstycket inom 2 sekunder.

SPIKPISTOLEN SKA SPIKA.

- (9) Om ingen onormal drift upptäcks kan du ladda spikar i spikpistolen. Driv in spikar i arbetsstycket som är av samma typ som de som ska användas vid tillämpningen.

SPIKPISTOLEN MÅSTE DRIVAS KORREKT.

## 4. Kontroll av tryckarmens funktioner

### VARNING

Säkerställ att avtryckaren är låst när den inte avfyra spikar.

Se alltid till att avtryckare är låst och batteriet borttaget från det elektriska verktyget när du kontrollerar tryckarmens funktioner.

Kontrollera att tryckarmen glider smidigt när den manövreras. Rengör glydytorna för tryckarmen om den inte glider smidigt.

### 5. Ladda spikar

#### VARNING

När du laddar spikar i spikpistolen,

- 1) ta ur batteriet från spikpistolen;
- 2) tryck inte in avtryckaren;
- 3) tryck inte ned tryckarmen;
- 4) håll spikpistolen riktad nedåt.

2-Åtgärd spikmatning!

- (1) Sätt in ett spikband på baksidan av magasinet. (se **fig. 8**)
- (2) Skjut fram spikbandet i magasinet. (se **fig. 9**)
- (3) Dra tillbaka spikmataren (A) för att koppla samman matningsreglaget med spikbandet. (se **fig. 10**)

### ANMÄRKNING

- Tryck försiktigt spikmataren (A) och matningsreglaget mot spiken. Om spikmataren (A) och matningsreglaget frigörs på baksidan och magasinet stöts mot en spik så kan sammanbindningsplasten för spikarna skadas.
- Använd spikband med fler än 8 spikar.
- Använd ett obrutet spikband med spikar av samma längd.

Spikpistolen är nu klar att användas.

Ta bort spikarna:

- ① Dra matningsreglaget bakåt. (Se fig. 11)
- ② Återför matningsreglaget försiktigt framåt samtidigt som du trycker på spikmataren (A).
- ③ Dra ut spikar från baksidan av magasinet. (se fig. 12)

## SÅ HÄR ANVÄNDER DU SPIKPISTOLEN

### VARNING

- Rikta ALDRIG verktyget mot dig själv eller andra i arbetsområdet.
- Håll fingrarna BORTA från avtryckaren när du inte spikar för att undvika oavsiktlig avfyrning.
- Använd inte elkabeln om den är skadad. Se till att få den reparerad omedelbart.
- Val av avtryckarmetod är viktigt. Läs och förstå "1. Spikningsprocedurer" som finns nedan.
- Innan arbetet påbörjas, kontrollera spikningsväxlarenheten. Den här HiKOKI spikpistolen inkluderar en spikningsväxlarenhet. Innan arbetet påbörjas, kontrollera att växlarenheten är rätt inställd.
- Om växlarenheten inte är rätt inställd fungerar inte spikpistolen korrekt.
- Placera aldrig ansikte, händer eller fötter nära avfyringshuvudet vid användning.
- Driv inte in spikar ovanpå andra spikar eller med spikpistolen i för brant vinkel, då spikar kan rekylas och orsaka personskador.
- Driv inte in spikar i tunna skivor eller nära hörn och kanter på arbetsstycket. Spikar kan drivas in genom eller bort från arbetsstycket och träffa någon.
- Driv aldrig in spikar från båda sidor av en vägg samtidigt. Spikar kan drivas in i och genom väggen och träffa någon på motsatt sida.
- Använd aldrig en spikpistol som är defekt eller fungerar onormalt.
- Använd inte spikpistolen som hammare.
- Ta ur batteriet och alla återstående klamrar från spikpistolen när:
  - 1) du utför underhåll och inspektion;
  - 2) du kontrollerar att tryckarmen och avtryckaren fungerar korrekt;
  - 3) du åtgärdar något som fastnat;
  - 4) den inte är i bruk;
  - 5) arbetsområdet lämnas;
  - 6) den flyttas till en annan plats;
  - 7) den lämnas till en annan person.
- Ta ur batteriet från spikpistolen när:
  - 1) du laddar spikar;
  - 2) du vrider på justeraren.

Den här HiKOKI spikpistolen är utrustad med en spikningsväxlingsenhet.

Använd FULL SEKVENTIELL UTLÖSNINGSMEKANISM eller KONTAKTUTLÖSNINGSMEKANISM i enlighet med det arbete som ska utföras.

Förklaring av de olika spikningsfunktionerna

- FULL SEKVENTIELL UTLÖSNINGSMEKANISM: Tryck först tryckarmen mot träet; tryck sedan in avtryckaren för att driva in spiken. Följ samma sekvens för att fortsätta driva in spikar. Efter att du satt i en spik är det inte möjligt spika igen förrän du släpper avtryckaren och lyfter upp verktyget helt från träytan.
- KONTAKTUTLÖSNINGSMEKANISM: KONTAKTUTLÖSNING kan följa två olika sekvenser, beroende på användning.

För att driva in flera spikar:

1. Tryck in avtryckaren.
2. Tryck tryckarmen mot träet för att driva in en spik.
3. Om avtryckaren hålls tillbaka drivs en spik in varje gång tryckarmen trycks mot träet.

För att driva in en enda spik:

1. Tryck tryckarmen mot träet.
2. Tryck in avtryckaren för att driva in spiken.
3. Ta bort fingret från avtryckaren och ta bort spikpistolen från träet.

[Spärrmekanism vid tomt magasin]

Maskinen använder en förebyggande mekanism för oladdad drift.

Maskinen går in i ett tillstånd där tryckarmen inte kan tryckas upp. Detta inträffar om magasinet inte laddas med spikar eller när återstående antal spikar är mindre än 6.

### FÖRSIKTIGT

Var försiktig så att tryckarmens spets inte stöter emot trä när tryckarmen inte kan tryckas upp.

### 1. Spikningsprocedurer

Den här spikpistolen är utrustad med tryckarm och fungerar inte om inte tryckarmen trycks ned.

Det finns två metoder för att driva in spikar med den här spikpistolen.

De är:

1. Intermittent drift (avfyrning med avtryckaren):
  2. Kontinuerlig drift (avfyrning med tryckarmen):
- (1) Intermittent drift (avfyrning med avtryckaren)  
Använd inställningen FULL SEKVENTIELL UTLÖSNINGSMEKANISM. (se fig. 13)

### VARNING

- För intermittent drift, ställ in spikningsväxlaren till FULL SEKVENTIELL UTLÖSNINGSMEKANISM (spikningsindikatorn lyser blått.) (dvs. ställ in till ENKEL UTLÖSNINGSMEKANISM.)
- För att undvika dubbel eller oavsiktlig avfyrning p.g.a. rekyl.
  - 1) Ställ in till FULL SEKVENTIELL UTLÖSNINGSMEKANISM.
  - 2) Tryck in avtryckaren snabbt och säkert.
- ① Ställ in spikningsväxlaren till FULL SEKVENTIELL UTLÖSNINGSMEKANISM (spikningsindikatorn lyser blått.) (för att ställa in till FULL SEKVENTIELL UTLÖSNINGSMEKANISM.) (Ställ in växlarenheten helt till spikningsindikatorn som lyser blått, så som visas i fig. 13. Annars ställs det in till KONTAKTUTLÖSNINGSMEKANISM.)
- ② Placera spikutloppet på arbetsstycket med fingret från avtryckaren.
- ③ Tryck ned tryckarmen ordentligt tills den är helt nedtryckt.
- ④ Tryck in avtryckaren för att driva in en spik.
- ⑤ Ta bort fingret från avtryckaren och lyft bort verktyget helt från träytan.

För att fortsätta spika på en separat plats, flytta spikpistolen längs träet och upprepa stegen ②–⑤ efter behov.

### ANMÄRKNING

Funktion ③ och ④ ska utföras inom 2 sekunder efter varandra. Om mer än 2 sekunder passerar efter ③ kommer spikpistolen inte att fungera korrekt. Om det händer, försök igen från ③.

- (2) Kontinuerlig drift (avfyrning med tryckarmen)

Använda KONTAKTMANÖVRERINGSMEKANISM (se fig. 14)

### VARNING

För att undvika dubbel eller oavsiktlig avfyrning p.g.a. rekyl.

- 1) Tryck inte spikpistolen mot trä med överdriven kraft.
- 2) Ta bort spikpistolen från träet eftersom det rekylar efter spikandet.

# Svenska

- ① Ställ in spikningsväxlaren till **KONTAKTMANÖVRERINGSMEKANISM** (spikningsindikatorn blinkar blått.) (för att ställa in till **KONTAKTMANÖVRERINGSMEKANISM**). (Ställ in växlaren helt till spikningsindikatorn som blinkar blått, så som visas i **fig. 14**. Annars kommer den inte att fungera normalt.)
  - ② Tryck in avtryckaren med spikpistolen borta från arbetsstycket.
  - ③ Tryck ned tryckarmen mot arbetsstycket att driva in en spik.
  - ④ Flytta spikpistolen längs arbetsstycket med en studsande rörelse.  
Varje nedtryckning av tryckarmen driver in en spik.
- Så snart önskat antal spikar har drivits in, ta bort fingret från avtryckaren.

## ANMÄRKNING

- Funktion ② och ③ ska utföras inom 2 sekunder efter varandra. Om mer än 2 sekunder passerar efter ② kommer spikpistolen inte att fungera korrekt. Om det händer, försök igen från ②.

## VARNING

- Håll fingret från avtryckaren förutom under spikning, då allvarlig skada kan inträffa om tryckarmen oavsiktligt kommer i kontakt med dig eller andra i arbetsområdet.
- Håll händer och kropp borta från utmatningsområdet. Den här HiKOKI spikpistolen kan studsas från rekylen från spikindrivning, och en önskad efterföljande spik kan drivas in och orsaka personskador.

## ANMÄRKNING

- Om alla varningar och instruktioner följs är säker drift möjlig med två system: FULL SEKVENTIELL UTLÖSNINGSMEKANISM, KONTAKTUTLÖSNINGSMEKANISM.
- Hantera alltid spikar och verktyg försiktigt. Om spikar tappas kan kollisioneringer brytas, vilket orsakar felmatning och att spikar fastnar.
- Efter spikning:
  - 1) Ta ur batteriet från spikpistolen;
  - 2) Ta ur alla spikar från spikpistolen;

## 2. Justera spikningsdjupet

För att säkerställa att varje spik tränger in till samma djup, se till att spikpistolen alltid hålls stadigt mot arbetsstycket.

Om spikar drivs in för djupt eller för grunt i arbetsstycket, justera spikningen i följande ordning.

- ① Ta ur batteriet från spikpistolen. (se **fig. 15**)
- ② Om spikar drivs in för djupt, vrid justeraren till den grunda sidan. (se **fig. 16**)  
Justeringar görs med steg på halva varv.  
Om spikar drivs in för grunt, vrid justeraren till den djupa sidan. (se **fig. 17**)

③ Sluta vrida justeraren när en lämplig position har uppnåtts för ett spikningstest.

④ Anslut batteriet till spikpistolen.  
**ANVÄND ALLTID SKYDDSGLASÖGON.**

Utför ett spikningstest.

⑤ Ta ur batteriet från spikpistolen.

⑥ Välj lämpligt läge för justeraren.

## 3. Använda haken (se **fig. 18, 19, 20**)

### ANMÄRKNING

När du använder haken, slå av strömbrytaren (grönt ljus "AV"). Håll uppsikt så att huvudutrustningen inte faller.

Om verktyget faller finns det risk för en olycka.

Haken kan installeras på vänster eller höger sida.

- ① Ta ut batteriet och ta bort alla kvarvarande spikar från magasinet.
- ② Håll huvudenheten med ett fast grepp och ta bort skruven med en skruvmejsel. (se **fig. 18**)
- ③ Ta bort haken och hakplattan. (se **fig. 19**)
- ④ Montera haken på motsatt sida och fäst den ordentligt med skruven. (se **fig. 20**)

## ANMÄRKNING

Haken kan användas som en hängare.

## 4. Åtgärda fastnad spik

Om spikar fastnar i avfyrningshuvudet, avlägsna det och justera spikandet i följande ordning.

## FÖRSIKTIGT

- ① Ta ur batteriet från spikpistolen.
- ② Ta ur batteriet från spikpistolen.
- ③ Ta ur alla spikar.
- ④ Ta bort M5-bultarna med en skruvnyckel. (se **fig. 21**)
- ⑤ Dra ut magasinet från avfyrningshuvudet och åtgärda spikstoppet. (se **fig. 22**)

## FÖRSIKTIGT

- Slå ALDRIG på drivbladet.
- För att undvika risk för personskador av oavsiktlig avfyrning, rikta ALDRIG verktyget mot dig själv eller någon annan.

Även om batteriet tas ur spikpistolen finns fortfarande energi av komprimerad luft kvar inuti.

- ⑤ Fäst magasinet på inmataren och spänn det med M5-bulten.

## ANMÄRKNING

Om spikar ofta fastnar, kontakta ett auktoriserat HiKOKI-servicecenter.

# UNDERHÅLL OCH INSPEKTION

## FÖRSIKTIGT

Se till att avlägsna alla återstående klamrar och batteriet från spikpistolen före underhåll och inspektion.

### 1. Inspektera magasinet

- ① Ta ur batteriet från spikpistolen.
- ② Rengör magasinet. Ta bort damm och träspån som kan ha samlats i magasinet.

## FÖRSIKTIGT

Kontrollera att spikmataren glider mjukt genom att dra den med fingret.

Om den glider ojämnt kan spikar drivas in med en oregelbunden vinkel och orsaka personskador.

### 2. Kontroll av monteringskruvar

Kontrollera alla monteringskruvar med jämna mellanrum och kontrollera att de är ordentligt fastdragna. Om någon av skruvarna är lösa, dra omedelbart åt dem. Om du inte gör det kan det leda till allvarlig fara.

### 3. Motorns underhåll

Motorns lindning kan sägas utgåöra maskinens hjärta. Var mycket försiktig så att lindningen inte kommer till skada och/eller utsätts för olja eller vatten.

### 4. Rengöring av utsidan

När elverktyget blir smutsigt, torka av det med en torr mjuk trasa eller en trasa fuktad i tvålatten. Använd aldrig klorlösningar, bensin eller thinner då de smälter plast.

### 5. Förvaring

Förvara elverktyget och batteriet på ett ställe där temperaturen inte överstiger 40°C och där inte barn kommer åt den.

## ANMÄRKNING

Förvaring av litiumjonbatterier.

Se till att litiumjonbatterier är fulladdade innan de förvaras.

En längre tids förvaring (3 månader eller mer) av batterier med en låg laddningsnivå kan leda till försämrad prestanda, väsentligt minskad användningstid för batterierna eller att batterierna inte kan hålla laddningen. Men väsentligt minskad användningstid för batterier kan återställas genom upprepad laddning och användning av batterierna två till fem gånger.

Om batteriernas användningstid förblir extremt kort även efter upprepad laddning och användning, anse att batterierna är slut och köp nya batterier.

**FÖRSIKTIGT**

Vid användning och underhåll av elverktyg måste de säkerhetsbestämmelser och standarder som gäller i respektive land iakttas.

**Viktigt meddelande för batterier till HiKOKI batteridrivna elektriska verktyg**

Använd alltid anvisade originalbatterier. Vi kan inte garantera säkerheten och prestanda för våra batteridrivna elektriska verktyg som används med andra batterier än de vi anvisat eller när batterier har tagits isär och modifierats (så som isärtagning och utbyte av celler eller andra inre delar).

Det angivna totalvärdet för vibrationer har mätts enligt en standardtestmetod och kan användas vid jämförelse av verktyg.

Det kan också användas vid preliminär uppskattning av exponering.

**VARNING**

- Vibrationsavgivning under verkligt användande av elverktyget kan skilja sig från det angivna totalvärdet beroende på det sätt som verktyget är använt på.
- Identifiera säkerhetsåtgärder som kan utföras för att skydda operatören som baseras på en uppskattning av utsättning i verkligheten (tar med i beräkningen alla delar av användandet så som när verktyget är avstängt och när det körs på tomgång utöver ut då startomkopplaren används).

**GARANTI**

Vi garanterar HiKOKI Elektriska verktyg i enlighet med lagstadgade/landsspecifika bestämmelser. Denna garanti täcker inte defekter eller skada på grund av felaktig användning, missbruk eller normal förslitning. Vid reklamation, var god att skicka det elektriska verktyget, ej isärtaget, med GARANTIBEVIS som hittas i slutet på denna instruktion, till en auktoriserad HiKOKI serviceverkstad.

**ANMÄRKNING**

Beroende på HiKOKIs kontinuerliga forsknings- och utvecklingsarbete, förbehåller HiKOKI rätten till ändringar av tekniska data utan föregående meddelande.

**Information angående buller**

Bullerkaraktéristiska värden i överensstämmelse med EN 60745.

Den typiska A-vägda ljudstyrkenivån vid ett engångstillfälle  
 $L_{WA}$ , 1 s, d = 101 dB

Den typiska A-vägda utgående ljudtrycksnivån vid arbetsplatsen vid ett engångstillfälle

$L_{pA}$ , 1 s, d = 90 dB

Osäkerhet KpA: 3 dB

De värden som anges ovan avser spikpistolens karakteristik och representerar inte det buller som verkligen uppstår vid användningstillfället. Det buller som utvecklas vid arbetstillfället beror exempelvis på arbetsmiljön, arbetsstycket, arbetsstyckets stöd och antalet spikningar.

Beroende på förhållandena vid arbetsplatsen och arbetsstyckets form kan det vara nödvändigt att vidta särskilda bullerdämpande åtgärder som t.ex. att placera arbetsstyckena på ljuddämpande stöd och förhindra vibrationer genom att klämma fast eller täcka över arbetsstycken o.s.v.

I vissa fall är det nödvändigt att bära hörselskydd.

**Information angående vibrationer**

Det typiska vibrationsegenskapsvärdet enligt EN 60745:  
4,7 m/s<sup>2</sup>

Osäkerhet K = 1,5 m/s<sup>2</sup>

Det värde som anges ovan avser spikpistolens karakteristik och representerar inte den verkliga påverkan på hand och arm vid användning av spikpistolen. Hur mycket hand och arm påverkas vid användning av spikpistolen beror exempelvis på gripkraften, kontaktryckskraften, arbetsriktningen, justeringen av energitillförsel, arbetsstycket och arbetsstyckets stöd.



# Svenska

## Underhållsschema

ÅTGÄRD	VARFÖR	HUR
Rengör magasin och matarmekanism.	Förhindra att spikar fastnar.	Blås rent dagligen.
Se till att tryckarmen fungerar ordentligt.	Främjar säkerhet för användaren och effektiv drift av spikpistolen.	Blås rent dagligen.

## FELSÖKNING

Tillämpa inspektionerna i tabellen nedan om verktyget inte fungerar normalt. Om detta inte löser problemet, rådfråga din återförsäljare eller en auktoriserad HiKOKI-serviceverkstad.

### 1. Motordrivet redskap

PROBLEM	KONTROLLMETOD	KORRIGERING
Strömbrytaren slås inte på. Slås på en gång, men stängs av automatiskt.	Låg batterinivå.	Ladda batteriet.
	Skadad intern elektronik.	Kontakta HiKOKI för byte.
	Är tryckarmen och/eller avtryckaren i läge PÅ?	Håll tryckarmen och avtryckaren i läge AV.
	Ingen drift i över 30 minuter? (Automatisk avstängning)	Tryck och håll strömbrytaren intryckt i mer än 1 sekund för att slå "PÅ"
Spikpistolen fungerar inte (Strömbrytare PÅ).	Spikpistolen är inte tillräckligt hårt tryckt mot arbetsstycket.	Håll spikpistolen med ett fast grepp och tryck den helt mot arbetsstycket.
	Avtryckaren inte tillräckligt dragen.	Tryck in avtryckaren ordentligt.
	Mer än 2 sekunder passerar från att tryckarmen slås PÅ tills avtryckaren slås PÅ (eller tvärtom).	Säkerställ att mindre än 2 sekunder passerar från att tryckarmen slås PÅ tills avtryckaren slås PÅ (eller tvärtom).
	Förebyggande mekanism aktiveras. (inga spikar eller för få återstående klamrar)	Ladda om spikarna i magasinet.
	Låsspaken (avtryckarlåsfunktion) är i läge "PÅ".	Ställ låsspaken till läge "AV". (se <b>fig. 7</b> )
	Maskinen är för kall (under -5°C) eller för varm.	Låt spikpistolen svalna eller värmas upp ordentligt i lämpligt tillstånd.
	Skadad intern elektronik.	Kontakta HiKOKI för byte.
Spikpistolen fungerar, men ingen spik drivs in.	Magasinet är smutsigt.	Blås och torka av magasinet.
	Kontrollera om något fastnat.	Åtgärda fastnad spik (se <b>fig. 21, 22</b> ).
	Drivbladet utslitet eller skadat?	Kontakta HiKOKI för byte.
	Bandfjäders försvagad eller skadat?	Byt ut bandfjäders.
	Spikmataren skadat?	Byt ut spikmataren.
Svag drivning. Långsam cykel.	Kontrollera positionen för spikningsdjupjusteraren.	Omjustera enligt <b>fig. 16, 17</b> .
	Drivbladet slitet?	Kontakta HiKOKI för byte.
	Trycket hos den komprimerade luften har blivit lågt.	Kontakta HiKOKI för byte.
	Skadad intern elektronik.	Kontakta HiKOKI för byte.
Driver in för djupt.	Kontrollera positionen för spikningsdjupjusteraren.	Omjustera enligt <b>fig. 16, 17</b> .
Hoppar över spikar. Intermittent matning.	Kontrollera att spikarna är i rätt skick.	Använd endast rekommenderade spikar.
	Spikmataren skadat?	Byt ut spikmataren.
	Bandfjäders försvagad eller skadat?	Byt ut bandfjäders.
	Drivbladet utslitet eller skadat?	Kontakta HiKOKI för byte.
Spikar fastnar. Indriven spik är böjd.	Kontrollera att spikarna är i rätt skick.	Använd endast rekommenderade spikar.
	Drivbladet utslitet eller skadat?	Kontakta HiKOKI för byte.

## 2. Laddare

Symptom	Möjlig orsak	Åtgärd
Laddningsindikatorns lampa blinkar snabbt i lila och batteriet börjar inte ladda.	Batteriet har inte satts i hela vägen.	Sätt i batteriet ordentligt.
	Det finns främmande föremål i batteripolen eller där batteriet är monterat.	Avlägsna det främmande föremålet.
Laddningsindikatorns lampa blinkar snabbt i rött och batteriet börjar inte ladda.	Batteriet har inte satts i hela vägen.	Sätt i batteriet ordentligt.
	Batteriet är överhettat.	Vid upphörande av användning kommer batteriet automatiskt att börja ladda om temperaturen sjunker, men detta kan även minska batteriets livslängd. Det rekommenderas att batteriet kyls av på en välventilerad plats med skydd från direkt solljus innan det laddas.
Batteriets användningstid är kort fastän batteriet är fulladdat.	Batteriets livslängd är slut.	Byt ut batteriet mot ett nytt.
Det tar lång tid att ladda batteriet.	Batteriets, laddarens eller den omgivande miljöns temperatur är mycket låg.	Ladda batteriet inomhus eller på en varmare plats.
	Laddarens ventiler är blockerade, vilket gör att de inre delarna överhettas.	Undvik att blockera ventilationsöppningarna.
	Kylfläkten är inte igång.	Kontakta ett auktoriserat HiKOKI-servicecenter för reparation.
USB-strömlampan har slagits av och USB-enheten laddar inte.	Batterikapaciteten har blivit låg.	Byt ut batteriet mot ett med kapacitet kvar.
		Anslut laddarens nätkabel till ett vägguttag.
USB-strömlampan slås inte av fastän USB-enheten har laddats färdigt.	USB-strömlampan lyser grönt för att indikera att USB-laddning är möjlig.	Detta är inte ett fel.
Det är osäkert vad USB-enhetens laddningsstatus är, eller om den har laddats färdigt.	USB-strömlampan slås inte av fastän laddningen har slutförts.	Kontrollera den USB-enhet som laddas för att bekräfta dess laddningsstatus.
Laddning av en USB-enhet pausas halvvägs.	Laddaren anslöts till ett eluttag medan USB-enheten laddades med batteriet som strömkälla.	Detta är inte ett fel. Laddaren pausar USB-laddning under cirka 5 sekunder när den växlar mellan strömkällor.
	Ett batteri sattes i laddaren medan USB-enheten laddades med ett vägguttag som strömkälla.	
Laddning av USB-enheten pausas halvvägs när batteriet och USB-enheten laddas samtidigt.	Batteriet är fulladdat.	Detta är inte ett fel. Laddaren pausar USB-laddning i ungefär 5 sekunder medan den kontrollerar ifall batteriet har laddats färdigt.
Laddning av USB-enheten påbörjas inte när batteriet och USB-enheten laddas samtidigt.	Den återstående batterikapaciteten är mycket låg.	Detta är inte ett fel. När batterikapaciteten når en viss nivå påbörjas USB-laddning automatiskt.

## GENERELLE SIKKERHEDSADVARSLER FOR ELEKTRISK VÆRKTØJ

### ⚠ ADVARSEL

Læs alle sikkerhedsadvarsler og alle instruktioner.

Det kan medføre elektrisk stød, brand og/eller alvorlig personskade, hvis alle advarslerne og instruktionerne nedenfor ikke overholdes.

Gem alle advarsler og instruktioner, så du har dem til senere brug.

Termen "elektrisk værktøj" i advarslerne henviser til værktøj, der tilsluttes lysnettet (med ledning), eller batteridrevet, (ledningsfrit) elektrisk værktøj.

#### 1) Sikkerhed for arbejdsområdet

- Hold arbejdsområdet rent og tilstrækkeligt oplyst.  
*Rodede eller mørke områder øger risikoen for ulykker.*
- Anvend ikke elektrisk værktøj, hvis der er eksplosionsfare, f.eks. i nærheden af brændbare væsker, gasser eller støv.  
*Elektrisk værktøj frembringer gnister, som kan antænde støv eller dampe.*
- Hold børn og tilskuere væk, mens det elektriske værktøj anvendes.  
*Distractioner kan medføre, at du mister kontrollen over værktøjet.*

#### 2) Elektrisk sikkerhed

- Det elektriske værktøjs stik skal passe til stikkontakten.  
*Foretag aldrig nogen form for ændringer af stikket.  
Brug ikke adapterstik til jorden (jordforbundet) elektrisk værktøj.  
Stik, der ikke er ændret, og egnede stikkontakter nedsætter risikoen for elektrisk stød.*
- Undgå berøring af jodede eller jordforbundne overflader, f.eks. rør, radiatorer, komfurer og køleskabe.  
*Der er en øget risiko for elektrisk stød, hvis kroppen er jordet eller jordforbundet.*
- Udsæt ikke det elektriske værktøj for regn eller våde omgivelser.  
*Hvis der trænger vand ind i det elektriske værktøj, øges risikoen for elektrisk stød.*
- Misbrug ikke ledningen. Brug aldrig ledningen til at bære, trække eller afbryde det elektriske værktøj.  
*Undgå, at ledningen kommer i kontakt med varmekilder, olie, skarpe kanter eller bevægelige dele.  
Beskadigede eller sammenfiltrede ledninger øger risikoen for elektrisk stød.*
- Når et elektrisk værktøj anvendes udendørs, skal der anvendes en forlængerledning, der er egnet til udendørs brug.  
*Ved brug af en ledning, der er egnet til udendørs brug, reduceres risikoen for elektrisk stød.*
- Hvis du er nødsaget til at anvende det elektriske værktøj på et fugtigt sted, skal du anvende en strømforsyning, der er beskyttet med en fejlstromsafbryder (RDC).  
*Brug af RDC reducerer risikoen for elektrisk stød.*

#### 3) Personlig sikkerhed

- Vær årvågen, hold opmærksomheden rettet mod arbejdet, og brug fornuften, når du anvender et elektrisk værktøj.

Anvend ikke et elektrisk værktøj, hvis du er træt eller påvirket af narkotika, alkohol eller medicin.  
*Et øjebliklig uopmærksomhed, mens det elektriske værktøj anvendes, kan medføre alvorlig personskade.*

- Brug personligt sikkerhedsudstyr. Brug altid beskyttelsesbriller.  
*Ved brug af sikkerhedsudstyr som støvmaske, skridsikre sikkerhedssko, hjelm eller høreværn, når disse er påkrævet, reduceres antallet af personskader.*
  - Undgå utilsigtet start af værktøjet. Kontrollér, at kontakten er slået fra, før værktøjet sluttes til lysnettet og/eller batteripakke, eller før du samler værktøjet op eller bærer på det.  
*Hvis du har fingeren på kontakten, når du bærer værktøjet, eller kontakten er slået til, når det elektriske værktøj tilføres strøm, øges risikoen for ulykker.*
  - Afmonter alle justeringsnøgler eller skrue­nøgler, før det elektriske værktøj startes.  
*En skrue­nøgle eller en anden type nøgle, der sidder fast på en af det elektriske værktøjs roterende dele, kan medføre personskade.*
  - Pas på ikke at få overbalance. Sørg hele tiden for at have et forsvarligt fodfæste og holde balancen.  
*Derved kan du bedre styre det elektriske værktøj i uventede situationer.*
  - Vær hensigtsmæssigt påklædt. Vær ikke iført løst tøj eller løse smykker. Undgå, at dit hår, tøj og dine handsker kommer i nærheden af de bevægelige dele.  
*Løst tøj, løse smykker eller langt hår kan komme i klemme i de bevægelige dele.*
  - Hvis der medfølger anordninger til udsugning og opsamling af støv, skal du kontrollere, at disse tilsluttes og anvendes på korrekt vis.  
*Brug af støvopsamling kan reducere støvelaterede risici.*
- #### 4) Brug og vedligeholdelse af elektrisk værktøj
- Pres ikke det elektriske værktøj. Brug det rigtige elektriske værktøj til den pågældende opgave.  
*Arbejdet udføres bedre og mere sikkert ved brug af det rigtige værktøj ved den tilsigtede hastighed.*
  - Anvend ikke det elektriske værktøj, hvis kontakten ikke tænder og slukker værktøjet.  
*Alt elektrisk værktøj, der ikke kan styres ved hjælp af kontakten, er farligt og skal repareres.*
  - Tag stikket ud af stikkontakten og/eller batteripakken ud fra det elektriske værktøj, før du foretager justeringer, skifter tilbehør eller lægger det elektriske værktøj til opbevaring.  
*Sådanne præventive sikkerhedsforanstaltninger reducerer risikoen for at starte det elektriske værktøj utilsigtet.*
  - Opbevar elektrisk værktøj, der ikke er i brug, utilgængeligt for børn, og lad ikke personer, der ikke er vant til elektrisk værktøj, eller som ikke har læst denne vejledning, anvende det elektriske værktøj.  
*Elektrisk værktøj er farligt i hænderne på uerfarne brugere.*
  - Vedligehold det elektriske værktøj. Kontrollér for bevægelige dele, der er monteret forkert eller sidder fast, defekte dele eller andre forhold, der kan påvirke det elektriske værktøjs drift.  
*Hvis det elektriske værktøj er beskadiget, skal det repareres før brug.  
Mange ulykker skyldes dårligt vedligeholdt elektrisk værktøj.*

- f) **Sørg for, at skæreværktøj er skarpt og rent.**  
*Der er mindre risiko for, at korrekt vedligeholdt skæreværktøj med skarpe kanter sætter sig fast, og det er nemmere at styre.*
- g) **Brug det elektriske værktøj, tilbehør og bits osv. i overensstemmelse med denne vejledning under hensynstagen til arbejdsforholdene og det arbejde, der skal udføres.**  
*Der kan opstå farlige situationer, hvis det elektriske værktøj bruges til andre formål end de tilsigtede.*

- 5) **Brug og vedligeholdelse af batteriværktøj**
- a) **Genopladning må kun udføres med den oplader, der er specificeret af producenten.**  
*En oplader, der passer til en type batteripakke, kan give risiko for brand, når den anvendes med en anden batteripakke.*
- b) **Anvend kun elektrisk værktøj sammen med specielt angivne batteripakker.**  
*Anvendelse af andre batteripakker kan muligvis give risiko for tilskadekomst og brand.*
- c) **Når batteripakken ikke anvendes, skal du opbevare den væk fra andre metalobjekter som fx papirclips, mønter, nøgler, søm, skruer eller andre små metalobjekter, der kan lave en forbindelse fra den ene pol til den anden.**  
*Kortsluttes batteripolerne, kan der opstå forbrændinger eller en brand.*
- d) **Under særligt dårlige omstændigheder kan der sive væske ud af batteriet; Undlad at komme i berøring med den. Hvis du ved et uheld alligevel kommer i kontakt med væsken, skal du skylle med vand. Hvis væsken kommer i kontakt med øjnene, skal du desuden søge lægehjælp.**  
*Væske, der siver ud fra batteriet, kan irritere huden eller give forbrændinger.*

- 6) **Service**
- a) **Få foretaget serviceeftersyn af dit elektriske værktøj hos en kvalificeret reparationstekniker, der kun bruger originale reservedele.**  
*Derved sikres det, at sikkerheden ved det elektriske værktøj opretholdes.*

**FORHOLDSREGEL**

Hold børn og fysisk svagelige personer på afstand. Når værktøjet ikke er i brug, skal det opbevares utilgængeligt for børn og fysisk svagelige personer.

**AKKU SØMPISTOL  
 ENTREPRENØRSØM,  
 SIKKERHEDSADVARSLER**

1. **Gå altid ud fra at værktøjet indeholder befæstelseselementer.**  
*Skødesløs håndtering af dykkerpistolen kan medføre uventet affiring af fastgøringsanordninger og personlig tilskadekomst.*
2. **Ret ikke værktøjet mod dig selv eller andre i nærheden.**  
*Utilsiget tryk på udløseren vil affyre befæstelseselementet og kan forårsage personskade.*
3. **Aktiver ikke værktøjet medmindre det er placeret mod arbejdsområdet.**  
*Hvis værktøjet ikke er i kontakt med arbejdsområdet, kan befæstelseselementet blive affedt væk fra målet.*
4. **Afbryd værktøjet fra strømkilden, når der sidder et befæstelseselement fast i værktøjet.**  
*Under fjernelse af en fastgøringsanordning, der sidder i klemme, kan dykkerpistolen aktiveres utilsigtet, hvis den er sat til.*

5. **Vær forsigtig når du fjerner et stoppet befæstelseselement.**  
*Mekanismen kan være under tryk, og befæstelseselementet kan blive affyret med stor kraft, når du prøver at afhjælpe et stoppet befæstelseselement.*
6. **Anvend ikke denne dykkerpistol til fastgøring af elektriske kabler.**  
*Den er ikke designet til installation af elkabler og kan ødelægge isoleringen på elkabler, hvorved det kan medføre elektrisk stød eller brand.*

**EKSTRA SIKKERHEDSADVARSLER**

1. **Sikker betjening gennem korrekt anvendelse.**  
*Dette værktøj er beregnet til at slå søm i træ og lignende materialer. Anvend det udelukkende til dets rigtige formål.*
2. **Vær forsigtig med antændelse og eksplosioner.**  
*Eftersom der kan opstå gnister under søm-islagning, er det farligt at anvende dette værktøj i nærheden af lak, maling, rensbenzin, fortynder, benzin, gas, klæbemidler og lignende brændbare sunstanser, da disse kan blive antændt eller eksplodere. Under ingen omstændigheder må dette værktøj derfor anvendes i nærheden af sådanne brændbare materialer.*
3. **Brug altid øjenbeskyttelse (beskyttelsesbriller).**



Brug altid øjenbeskyttelse, når De anvender værktøjet, og sørg for, at også omkringstående personer anvender øjenbeskyttelse.

Hvis fragmenter af søm, der ikke blev slået ordentligt i, kommer i øjnene, kan det nedsætte synet. Øjenbeskyttelse kan købes hos enhver isenkøremær. Bær altid øjenbeskyttelse under anvendelse af dette værktøj. Anvend enten øjenbeskyttelse eller en bred maske over briller med glas med styrke.

Arbejdsgiveren bør altid gøre anvendelse af øjenbeskyttelse obligatorisk.

4. **Beskyt hørelse og ansigt.**  
*Anvend høreværn og hovedbeskyttelse under arbejdet med islagning af søm. Afhængigt af tilstanden, bør man ligeledes sikre, at omkringstående personer også bruger høreværn og hovedbeskyttelse.*

5. **Vær opmærksom på personer, som arbejder i nærheden.**

Det er yderst farligt, hvis søm, der ikke er slået ordentligt i, rammer andre personer. Vær derfor altid opmærksom på sikkerheden for de personer, som befinder sig i nærheden, når der arbejdes med dette værktøj. Forvis Dem altid om, at ingen personer i nærheden har krop, hænder eller fødder for tæt på sømudgangen.

6. **Ret aldrig sømudgangen mod andre personer.**



Gå altid ud fra, at værktøjet indeholder søm.

Hvis sømudgangen er rettet mod en person, kan der ske alvorlige ulykker, hvis De ved en fejltagelse kommer til at tømme værktøjet. Ved til- og frakobling af batteriet under påfyldning af søm eller lignende funktioner skal du sørge for, at sømudtaget ikke peger mod personer (ej heller dig selv). Selvom værktøjet ikke indeholder nogen søm, er det farligt at tømme værktøjet, mens det er rettet mod en person, så undgå til enhver tid at gøre dette. Brug ikke værktøjet som legetøj. Respekter værktøjet som et arbejdsredskab.

## 7. Kontrollér skubbehåndtaget før brug.

Sørg for, at skubbehåndtaget fungerer korrekt. (Skubbehåndtaget kan også kaldes "Sikkerhed"). Anvend kun dykkerpistolen, hvis skubbehåndtaget fungerer korrekt, idet dykkerpistolen ellers uventet kan affyre en fastgøringsanordning. Du må ikke manipulere med eller fjerne skubbehåndtaget, idet skubbehåndtaget ellers bliver ubrugeligt.

## 8. Valg af udløsermetode er vigtigt.

Læs og forstå afsnittet, der hedder "SÅDAN ANVENDER DU DYKKERPISTOLEN" på side 156.

## 9. Før du anvender dette produkt, skal du sørge for, at det fungerer korrekt i henhold til indholdet i "Test af dykkerpistolen" på side 155.

## 10. Anvend kun de foreskrevne søm.

Anvend aldrig andre søm end dem, der er specificerede og beskrevet i denne brugsvejledning.

## 11. Vær påpasselig ved tilslutning af slangen.

Forvis Dem om følgende, når De tilslutter slangen og isætter søm, således at De ikke kommer til at affyre værktøjet ved en fejltagelse.

- Rør ikke ved udløseren.
- Tillad ikke at affyringshovedet kontakter nogen flade.
- Hold affyringshovedet nedad.

Observer nøje de ovenstående sikkerhedsforskrifter og forvis Dem altid om, at ingen kropsedele, hænder eller ben på noget tidspunkt befinder sig foran sømudgangen.

## 12. Anbring ikke uforsigtigt fingeren på udløseren.

Anbring ikke fingeren på udløseren, undtagen når sømislagningen udføres. Hvis De bærer værktøjet eller rækker det til en anden person, mens De har fingeren på udløseren, kan De uforvarende komme til at udløse et søm og således forårsage en ulykke.

## 13. Tryk sømudgangen fast mod det materiale, i hvilket der skal slås søm i.

Ved islagning af søm skal sømudgangen presses fast mod det materiale, i hvilket der skal slås søm i. Hvis dette ikke gøres, vil der være risiko for, at sømmene kan springe tilbage.

## 14. Hold hænder og fødder på god afstand af affyringshovedet under brugen.

Der er meget farligt, hvis hænder eller fødder ved en fejltagelse rammes af et søm.



## 15. Vær på vagt overfor tilbageslag af værktøjet.

Hold hovedet etc. på god afstand af værktøjets øverste del under arbejdet. I modsat fald kan der opstå farlige situationer, eftersom der er risiko for, at værktøjet kan slå voldsomt tilbage, hvis det søm, der slås i, kommer i kontakt med det foregående søm eller en knast i træet.

## 16. Vær opmærksom på dobbeltaffyring som følge af tilbageslag.

Hvis skubbehåndtaget utilsigtet kommer i berøring med arbejdsemnet igen efter tilbageslag, affyres der en uønsket fastgøringsanordning.

Før at kunne undgå denne uønskede dobbeltaffyring:

- Afbrudt drift (affyring af udløser)
  - 1) Indstil omskifteranordningen til FULD SEKVENTIEL AKTIVERINGSMEKANISME.
  - 2) Tryk hurtigt og fast på udløseren.
- Kontinuerlig drift (affyring af skubbehåndtag)
  - 1) Tryk ikke dykkerpistolen mod træet med overdreven kraft.
  - 2) Flyt dykkerpistolen fra træet, idet den slår tilbage efter fastgøring.

## 17. Pas på fastgøringselementerne, når de er blevet sat i.

Hovederne på fastgøringselementerne stikker ud af overfladen på arbejdsemnet, idet de er dobbeltfastgøringselementer.

## 18. Sæt kun fastgøringselementerne i træmaterialer.

Hvis fastgøringselementerne sættes i hårde materialer, såsom metal, kan fastgøringselementerne slå tilbage og gøre skade på personer.

## 19. Vær forsigtig, når der slås søm i tynde træplader eller i hjørner på træplader.

Ved islagning af søm i tynde træplader, er der risiko for, at sømmene går helt igennem pladen, hvilket ligeledes kan være tilfældet, når der slås søm i hjørner af en træplade, grundet retningsafvigelse på sømmet. Forvis Dem i et sådant tilfælde om, at ingen personer har hænder eller fødder eller andre legemsdele bag den tynde træplade eller ved siden af det stykke træ, hvori der skal slås søm.

## 20. Samtidig islagning af søm på begge sider af den samme væg er farligt.

Islagning af søm bør under ingen omstændigheder finde sted på begge sider af en væg samtidigt. Dette er overordentlig farligt, eftersom sømmene kan trænge gennem væggen og således blive årsag til personskade.

## 21. Anvend aldrig værktøjet på stilladser eller stiger.

Værktøjet bør ikke anvendes til specielle formål, som for eksempel:

- når ændring af et islagingssted indebærer anvendelse af stilladser, trapper, stiger eller stige lignende konstruktioner, for eksempel taglægter.
- lukning af kasser eller tremmekasser.
- montering af transport-sikkerhedssystemer på for eksempel køretøjer og vogne.

## 22. Fjern alle resterende fastgøringsanordninger og batterier fra dykkerpistolen, når:

- 1) der udføres vedligeholdelse og eftersyn;
- 2) du kontrollerer korrekt drift af skubbehåndtag og udløser;
- 3) du afhjælper skruestop;
- 4) dykkerpistolen ikke er i brug;
- 5) du forlader arbejdsområdet;
- 6) du flytter dykkerpistolen et andet sted hen; og
- 7) rækker den til en anden person.

Forsøg først at afhjælpe skruestop eller udføre reparation af dykkerpistolen, når du har fjernet batteriet og alle resterende fastgøringsanordninger fra dykkerpistolen.

Du må aldrig efterlade dykkerpistolen uden opsyn, idet personer, der ikke er bekendt med dykkerpistolen, kunne tage den i brug og komme til skade.

## 23. Fjern batteriet fra dykkerpistolen, når:

- 1) isætning af søm;
- 2) du drejer justeringsanordningen.

## 24. Driftsområdet for dette apparat ligger mellem 0°C og 40°C, derfor vær sikker på, at bruge apparatet indenfor dette område. Apparatet kan risikere ikke at virke under 0°C eller over 40°C.

## 25. Lad altid batteriet ved en omgivende temperatur på 0–40°C.

Ved en temperatur på under 0°C lades batteriet for meget, hvilket er farligt. Batteriet kan ikke lades ved temperaturer over 40°C.

Den mest passende temperatur for ladning er 20–25°C.

## 26. Brug ikke laderen kontinuerligt.

Når en opladning er til ende, bør man lade opladeapparatet hvile 15 min. før næste batterioplading.

## 27. Undgå at fremmedlegemer trænger ind i hullet til tilslutning af batteriet.

## 28. Skil aldrig batteriet eller opladeapparatet ad.

**29. Kortslut aldrig det genopladelige batteri.**

Kortslutning af batteriet vil forårsage en stor elektrisk strøm og overophedning, hvilket igen vil føre til, at batteriet beskadiges eller brænder sammen.

**30. Skil Dem ikke af med batteriet ved at brænde det.**

Hvis batteriet brænder, kan det eksplodere.

**31. Brug af et udslidt batteri vil forårsage beskadigelse af opladeapparatet.**

**32. Indlever batteriet til forhandleren så snart batterilevetiden efter en opladning er blevet for kort til praktisk anvendelse.**

Smid ikke udbrændte batterier væk.

**33. Stik ikke genstande ind i opladeapparatets ventilationsåbninger.**

Indsættelse af metalgenstande eller brændbare materialer i laderens ventilationsåbninger vil medføre risiko for elektriske stød eller beskadigelse af laderen.

**34. Lad ALDRIG magneter (eller lignende magnetiske enheder) være ved siden af dykkerpistolen, idet der er en magnetisk sensor i dykkerpistolen.**

Gør du det, medfører det manglende funktion i dykkerpistolen eller tilskadekomst som følge af funktionsfejl.

**35. Slutning af enheden efter kontinuerligt arbejde.**

**36. Dette elektriske værktøj er udstyret med et temperaturbeskyttelses kredsløb for at beskytte motoren. Kontinuerligt arbejde kan få temperaturen i enheden til at stige, aktivere temperaturbeskyttelses kredsløbet og automatisk stoppe driften. Hvis dette sker, skal du lade det elektriske værktøj køle ned, før brugen genoptages.**

**37. Dette produkt holder muligvis op med at fungere, når der registreres en abnormitet. I sådanne tilfælde skal du kontrollere punkterne opstillet under "FEJLFINDING" på side 159.**

**38. Du må ikke støde hårdt til kontaktpanelet eller ødelægge det. Det kan føre til problemer.**

- Sørg for, at eventuelle spåner og støv, der falder ned på det elektriske værktøj under arbejdet, ikke samler sig på batteriet.
- Opbevar ikke et ubrugt batteri på et sted, der udsættes for spåner og støv.
- Før du lægger et batteri til opbevaring, skal du fjerne eventuelle spåner og støv, der sidder fast på det, og ikke opbevare det sammen med andre metalobjekter (skruer, søm, osv.).
- 2. Undlad at punktere batteriet med et skrap objekt som fx et søm, slå på det med en hammer, træde på det, kaste med det eller udsætte batteriet for voldsomme stød.
- 3. Undlad at anvende et tydeligt beskadiget eller deformt batteri.
- 4. Undlad at anvende batteriet i omvendt polaritet.
- 5. Undlad at tilslutte direkte til elektriske stikkontakter eller en cigarettændere i biler.
- 6. Undlad at anvende batteriet til andre formål end dem, der er angivet.
- 7. Hvis batteriet ikke oplades helt, selv efter at den angivne opladetid er gået, skal du øjeblikkeligt stoppe yderligere opladning.
- 8. Undlad at anbringe eller udsætte batteriet for høje temperaturer eller høje tryk som fx inde i en mikroovn, et tørreapparat eller en beholder med højt tryk.
- 9. Hold det øjeblikkeligt væk fra åben ild, hvis der opdages en lækage eller ubehagelig lugt.
- 10. Undlad at anvende det på et sted hvor der udvikles kraftig statisk elektricitet.
- 11. Hvis der opstår batterilækage, ubehagelig lugt, hvis der udvikles varme, batteriet er misfarvet eller deformt eller på nogen anden måde forekommer unormalt under brug, opladning eller opbevaring, skal du øjeblikkeligt fjerne det fra udstyret eller batteriopladeren og indstille brugen.
- 12. Nedsænk ikke batteriet i væsker, og lad ikke væsker trænge ind. Indtrængen af ledende væske, som f.eks. vand, kan medføre beskadigelse og forårsage brand eller eksplosion. Opbevar batteriet på et køligt, tørt sted, væk fra brændbart materiale. Områder med ætsende gas skal undgås.

**FORSIGTIG**

- 1. Hvis du får væske, der er lækket fra batteriet, i øjnene, må du ikke gnide i øjnene, men vaske dem godt med rent vand som fx vand fra vandhanen og straks kontakte en læge. Hvis det ikke behandles, kan væsken forårsage problemer med øjnene.
- 2. Hvis du får væske på huden eller tøjet, skal du øjeblikkeligt vaske det af med rigeligt rent vand som fx vand fra hanen. Det er muligt, at det kan give hudirritation.
- 3. Hvis du opdager rust, ubehagelig lugt, misfarvning, deformation og/eller andre uregelmæssigheder, når du anvender batteriet for første gang, skal du undlade at anvende det og returnere det til din leverandør eller forhandler.

**ADVARSEL**

Hvis der trænger et elektrisk ledende fremmedlegeme ind i terminalen på lithium-ion-batteriet, kan batteriet kortsluttes, hvilket kan medføre brand. Ved opbevaring af lithium-ion-batteriet skal du sørge for at overholde reglerne for følgende indhold.

- Placér ikke elektrisk ledende snavs, søm og ledninger som jern- og kobberledning i opbevaringskassen.
- For at hindre kortslutning skal du sætte batteriet i værktøjet og sætte batteridækslet sikkert på for opbevaring, indtil du ikke længere kan se ventilatoren.

**FORHOLDSREGEL OM LITHIUM-ION-BATTERIET**

For at forlænge levetiden er lithium-ion-batteri udstyret med en beskyttelsesfunktion, der kan stoppe strømudladningen. Hvis situation 1 til 3, der er beskrevet nedenunder, skulle opstå under brug af dette produkt, stopper motoren muligvis, selv om du trykker på kontakten. Dette er ikke selve problemet, men resultatet af beskyttelsesfunktionen.

- 1. Motoren stopper, hvis der ikke længere er tilstrækkelig med strøm på batteriet. Hvis dette skulle ske, skal du straks lade batteriet op.
- 2. Hvis værktøjet er overbelastet, stopper motoren muligvis. Hvis dette skulle ske, skal du frigive værktøjets kontakt og fjerne årsagerne til overbelastningen. Efter at du har gjort det, kan du anvende værktøjet igen.
- 3. Hvis batteriet overophedes pga. overbelastning, holder batteriet op med at levere strøm. I tilfælde heraf skal du indstille brugen af batteriet og lade det køle af. Efter at du har gjort det, kan du anvende værktøjet igen.

Vær desuden opmærksom på følgende advarsler og forholdsregler.

**ADVARSEL**

For på forhånd at forhindre enhver form for batterilækage, varmeudvikling, røgudvikling, eksplosion og antændelse, skal du sørge for at være opmærksom på følgende sikkerhedsforanstaltninger.

- 1. Sørg for, at spåner og støv ikke samler sig på batteriet.
- Under arbejdet skal du sørge for, at der ikke falder spåner og støv ned på batteriet.



## VEDRØRENDE TRANSPORT AF LITHIUM-ION-BATTERI

Ved transport af lithium-ion-batteri bedes du overholde følgende forholdsregler.

### ADVARSEL

Giv transportfirmaet besked om, at pakken indeholder et lithium-ion-batteri, informér firmaet om batteriets udgangseffekt, og følg transportfirmaets instruktioner, når du arrangerer transport.

- Lithium-ion-batterier, der overstiger en udgangseffekt på 100 Wh, betragtes som værende i fragtklassificeringen farligt gods og kræver særlige anvendelsesprocedurer.
- Ved transport til udlandet skal du overholde international lovgivning samt regler og bestemmelser i det land, der transporteres til.

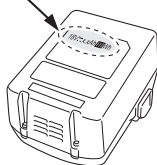
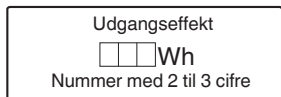

## FORHOLDSREGLER FOR USB-ENHEDENS TILSLUTNING (KUN MED UC18YSL3 CHARGER)

Når et uforudset problem opstår, kan dataene i en USB-enhed tilsluttet til dette produkt, blive ødelagt eller gå tabt. Sørg altid for at sikkerhedskopiere alle indeholdte data i USB-enheden, inden anvendelse med dette produkt.

Vær venligst opmærksom på, at vores virksomhed ikke påtager sig nogen form for ansvar for data gemt på en USB-enhed, som bliver ødelagt eller går tabt, eller for skader, der kan opstå med en tilsluttet enhed.

### ADVARSEL

- Før anvendelse skal du kontrollere tilslutningen af USB-kablet for defekter eller beskadigelse. Anvendelse af et defekt eller beskadiget USB-kabel kan medføre røgudvikling eller antænding.
- Når produktet ikke anvendes, skal du dække USB-porten med gummidækslet. Ophobning af støv, osv. i USB-porten kan medføre røgudvikling eller antænding.

### BEMÆRK

- Der kan være lejlighedsvis pause under USB-oplading.
- Når en USB-enhed ikke oplades, skal du fjerne USB-enheden fra opladeren. Gør du ikke det, kan det ikke alene reducere levetiden for en USB-enhed, men også medføre uventede ulykker.
- Det er sandsynligvis ikke muligt at oplade visse USB-enheder alt efter typen af enhed.

## BETEGNELSER FOR DELE (Fig. 1–Fig. 26)

①	Øverste dæksel
②	Udløser
③	Affyringshoved (udtag)
④	Skubbehåndtag
⑤	Sømilægger (A)
⑥	Ilæggergreb
⑦	Magasin
⑧	Krog
⑨	Batteri
⑩	Låsehåndtag
⑪	Håndtag
⑫	Indikator for information
⑬	Kontakt til isætning af søm
⑭	Strømindikator
⑮	Afbryder
⑯	Indikator for isætning af søm
⑰	Søm
⑱	Justeringsanordning
⑲	Krogplade
⑳	Indikatorkontakt for resterende batteri
㉑	Indikatorlampe for resterende batteri
㉒	Skærmpanel













## SYMBOLER





### ADVARSEL

Det følgende viser symboler, som anvendes for maskinen. Vær sikker på, at du forstår deres betydning, inden du begynder at bruge maskinen.







	NR3675DD: Akku sømpistol entreprenørsøm
	Brugeren skal læse betjeningsvejledningen for at mindske risikoen for skader.
	Kun for EU-lande Elektrisk værktøj må ikke bortskaffes som almindeligt husholdningsaffald! I henhold til det europæiske direktiv 2012/19/EU om bortskaffelse af elektrisk og elektronisk udstyr og gældende national lovgivning skal brugt elværktøj indsamles separat og bortskaffes på en måde, der skåner miljøet mest muligt.
	Jævnstrøm
	Slå dykkerpistol TIL
	Slå dykkerpistol FRA



	Kobl batteriet fra
	Afbryder
	Afbryder FRA
	Afbryder TIL Strømindikator: Lyser grønt
	Kontakt til isætning af søm
	FULD SEKVENTIEL AKTIVERINGSMEKANISME
	Indstillingen FULD SEKVENTIEL AKTIVERINGSMEKANISME Indikator for isætning af søm: Lyser blå
	KONTAKTAKTIVERINGSMEKANISME
	Indstillingen KONTAKTAKTIVERINGSMEKANISME Indikator for isætning af søm: Blinker blå
	Udløser låst
	Udløser låst op
	Batteriet er næsten tomt. Oplad batteriet igen snarest muligt. Indikator for information: 1 LED-lampe (rød) blinker
	Kontakt HiKOKI for eftersyn. Indikator for information: 2 LED-lamper blinker orange, og efter 10 sekunder slukker afbryderen automatisk.

	Flad side
	Dyb side
	Advarsel
	Forbudt handling

Batteri

	Lyser; Batteriet har over 75% af sin effekt tilbage.
	Lyser; Batteriet har omkring 50%–75% af sin effekt tilbage.
	Lyser; Batteriet har omkring 25%–50% af sin effekt tilbage.
	Lyser; Batteriet har mindre end 25% af sin effekt tilbage.
	Blinker; Batteriet er næsten tomt. Genoplad batteriet snarest muligt.
	Blinker; Udledning sat i bero på grund af høj temperatur. Fjern batteriet fra værktøjet, og lad det køle helt af.
	Blinker; Udledning sat i bero på grund af fejl eller funktionsfejl. Problemet kan være batteriet, så henvend dig til din forhandler.

## SPECIFIKATIONER

### 1. Akku sømpistol entreprenørsøm

Model	NR3675DD	
Motor	Jævnstrøm, børsteløs	
Anvendeligt søm	ø3,3 mm Se Fig.	
Anvendelig sømlængde	45 mm til 75 mm	
Kapacitet for isætning af søm [søm]	35	
Affyringsindstilling	Fuld sekventiel/kontakt (kan vælges)	
Cyklushastighed	[søm/sekund]	2 (Sporadisk)
Batteri	Model	BSL36A18
	Type	Li-ion-batteri
	Spænding	36 V / 18 V jævnstrøm
Vægt*	4,9–5,2 kg	
Mål Højde x længde x bredde	352 mm x 342 mm x 137 mm	

\* I henhold til EPTA-procedure 01/2014  
Afhænger af monteret batteri. Den tungeste vægt måles med BSL36B18 (forhandles separat).

# Dansk

## 2. Batterioplader

Model	UC18YSL3
Opladningsspænding	14,4–18 V jævnstrøm
Vægt	0,6 kg

### BEMÆRK

Grundet HiKOKI's løbende forskning og udvikling kan specifikationer heri ændres uden forudgående varsel.

## VALG AF SØM

### ADVARSEL

Sørg for kun at anvende originale HiKOKI-søm til NR3675DD. Anvendelse af andre søm kan medføre funktionsfejl i værktøjet, og/eller at sømmene knækker, hvilket kan føre til alvorlig tilskadekomst.

Vælg et passende søm fra illustrationen. Søm, der ikke vises på illustrationen, kan ikke anvendes med dette værktøj. Anvendelsen af andre søm kan forårsage værktøjets funktionssvigt og/eller brækning af sømmene og det kan medføre alvorlige personlige skader.

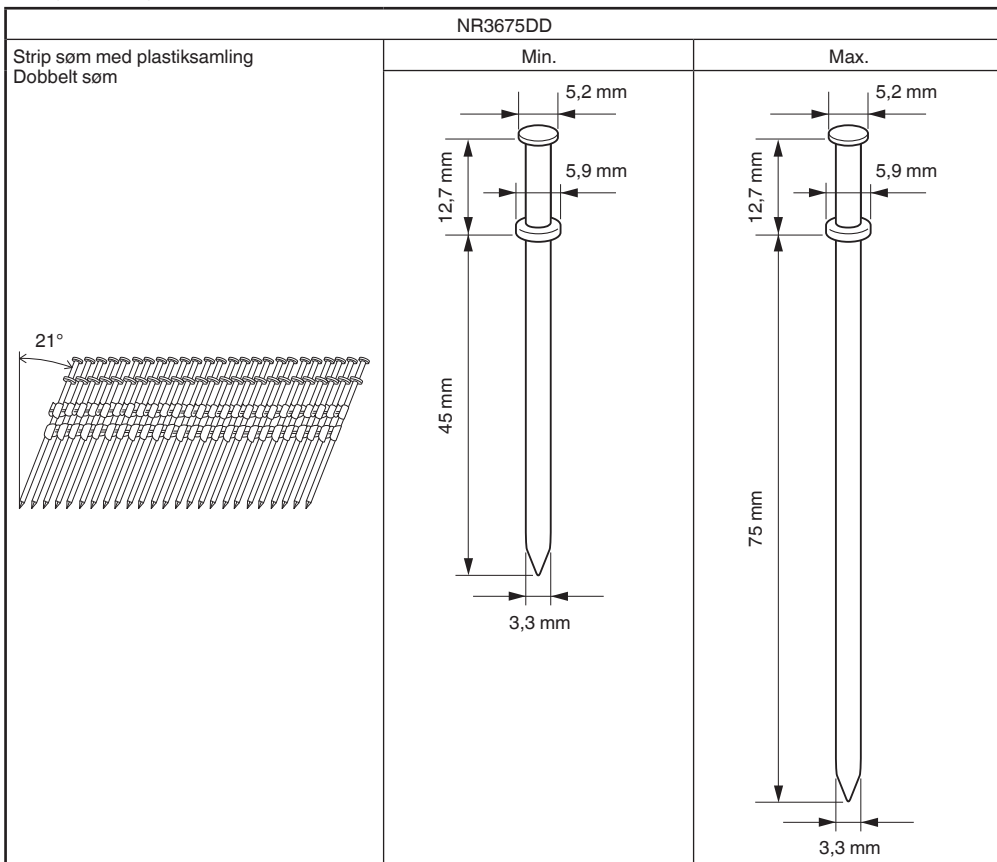

## STANDARDTILBEHØR

Udover hovedenheden (1 enhed) indeholder pakken det tilbehør, der er opstillet på side 2.

Der forbeholdes ret til ændringer i standardtilbehør uden varsel.

## ANVENDELSE

○ Opbygning af betonforme

**OPLADNING**

Inden det elektriske værktøj tages i brug, oplades batteriet som følger.

- 1. Tilslut opladerens netkabel til kontakten.**  
Ved tilslutning af opladerens stik til en kontakt, blinker indikatorlampen for opladning rødt (ét blink i sekundet).
- 2. Sæt batteriet i opladeren.**  
Sæt batteriet ordentligt i opladeren som vist i **Fig. 3** (på side 3).

**3. Opladning**

Når et batteri sættes i opladeren, blinker indikatorlampen for opladning blåt.

Når batteriet er fuldt opladet, lyser indikatorlampen for opladning grønt. (Se **Tablet 1**)

- (1) Indikation for indikatorlampe for opladning  
Indikationerne for indikatorlampen for opladning er som vist i **Tablet 1**, alt efter opladerens eller det genopladelige batteris tilstand.

**Tablet 1**

Indikationer for indikatorlampe for opladning				
Indikatorlampe for opladning (RØD/BLÅ/GRØN/LILLA)	Før opladning	Blinker (RØD)	Lyser i 0,5 sekunder. Lyser ikke i 0,5 sekunder. (slukket i 0,5 sekunder)	Sat til strømkilde
	Mens opladning	Blinker (BLÅ)	Lyser i 0,5 sekunder. Lyser ikke i 1 sekund. (slukket i 1 sekund)	Batteriets kapacitet ved mindre end 50%
		Blinker (BLÅ)	Lyser i 1 sekund. Lyser ikke i 0,5 sekunder. (slukket i 0,5 sekunder)	Batteriets kapacitet ved mindre end 80%
		Lyser (BLÅ)	Lyser vedvarende	Batteriets kapacitet ved mere end 80%
	Opladning fuldført	Lyser (GRØN)	Lyser vedvarende (Kontinuerlig brummelyd: Ca. 6 sekunder)	
	Overophedning standby	Blinker (RØD)	Lyser i 0,3 sekunder. Lyser ikke i 0,3 sekunder. (slukket i 0,3 sekunder)	Batteriet er overophedet. Ude af stand til at oplade. (Opladning begynder, når batteriet er kølet af)
	Opladning er umulig	Blinker hurtigt (LILLA)	Lyser i 0,1 sekunder. Lyser ikke i 0,1 sekunder. (slukket i 0,1 sekunder) ■ ■ ■ ■ ■ ■ ■ ■ ■ ■ ■ ■ ■ ■ ■ ■ (Periodisk brummelyd: Ca. 2 sekunder)	Funktionsfejl i batteri eller oplader

- (2) Vedrørende batteriets temperaturer og opladningstid.  
Temperaturerne og opladningstiden bliver som vist i **Tablet 2**

**Tablet 2**

Oplader		UC18YSL3					
Batteri	Batteritype	Li-ion					
	Temperaturer, hvor batteriet kan genoplades	0°C–50°C					
	Opladningsspænding	V	14,4		18		
	Opladningstid, ca. (ved 20°C)	min	BSL14xx-serien		BSL18xx-serien		Multispændingsserien
			(4 celler)	(8 celler)	(5 celler)	(10 celler)	(10 celler)
			BSL1415S : 15 BSL1415 : 15 BSL1415X : 15 BSL1420 : 20 BSL1425 : 25 BSL1430C : 30	BSL1430 : 20 BSL1440 : 26 BSL1450 : 32 BSL1460 : 38	BSL1815S : 15 BSL1815 : 15 BSL1815X : 15 BSL1820 : 20 BSL1820M : 20 BSL1825 : 25 BSL1830C : 30 BSL1850C : 32	BSL1830 : 20 BSL1840 : 26 BSL1850 : 32 BSL1860 : 38	BSL36A18 : 32 BSL36B18 : 52
USB	Opladningsspænding	V	5				
	Opladningsstrøm	A	2				

**BEMÆRK**

Genopladningstiden kan variere alt efter den omgivende temperatur og strømkildens spænding.

# Dansk

4. Frakobl opladerens netledning fra kontakten.
5. Hold godt fat om opladeren, og træk batteriet ud.

## BEMÆRK

Sørg for at trække batteriet ud af opladeren efter brug, og opbevar det derefter.

### Vedrørende elektrisk udladning i tilfælde af nye batterier osv.

Idet den kemiske substans inde i nye batterier samt batterier, der ikke har været anvendt i længere tid, ikke er aktiveret, kan den elektriske udladning være lav ved brug af batterierne første og anden gang. Dette er et midlertidigt fænomen, og den tid, der normalt er påkrævet til genopladning, gendannes ved at genoplade batterierne 2–3 gange.

### Sådan forlænger du batteriernes ydeevne.

- (1) Genoplad batterierne, før de aflades helt. Når du synes, at strømmen til værktøjet bliver svagere, skal du indstille brugen af værktøjet og genoplade dets batteri. Hvis et sådant batteri genoplades straks efter brug, og udtømme den elektriske strøm, kan du beskadige batteriet, og dets levetid forkortes.
- (2) Undgå genopladning ved høje temperaturer. Et genopladeligt batteri er varmt umiddelbart efter brug. Hvis et sådant batteri genoplades straks efter brug, forringes den kemiske substans inde i batteriet, og batteriets levetid forkortes. Lad batteriet ligge, og genoplad det, når det har kølet af i et stykke tid.

## FORSIGTIG

- Hvis batteriet oplades, mens det er varmt efter at have ligget længe på et sted med direkte sollys, eller fordi batteriet lige har været anvendt, lyser opladerens indikatorlampe for opladning i 0,3 sekunder, hvorefter det ikke lyser i 0,3 sekunder (slukkes i 0,3 sekunder). I et sådant tilfælde skal batteriet først have lov til at køle af, hvorefter opladningen kan påbegyndes.
- Når indikatorlampen for opladning blinker hurtigt (ved 0,2 sekunders intervaller), skal du efterse for og fjerne eventuelle fremmedlegemer i opladerens batteristik. Hvis der ikke er nogen fremmedlegemer, er det muligt, at batteriet eller opladeren ikke fungerer korrekt. Lad et autoriseret servicecenter se på problemet.
- Idet det tager omtrent 3 sekunder for den indbyggede mikrocomputer at bekræfte, at batteriet opladet med UC18YSL3 er taget ud, skal du vente i mindst 3 sekunder, før du sætter det i og fortsætter opladningen. Hvis batteriet sættes i, før der er gået 3 sekunder, er det ikke sikkert, at batteriet kan oplades ordentligt.

## 1. Sådan anvendes betjeningspanelet

- (1) Afbryder TIL (Se Fig. 4)

I tilstanden "Afbryder FRA" skal du trykke på afbryderen og holde den nede i mere end 1 sekund, hvorefter strømindikatoren lyser grønt.

## BEMÆRK

Tryk ikke på skubbehåndtaget, og/eller tryk ikke på udløseren under processen, hvor afbryderen tændes. Gør du det, forhindrer det afbryderen i at tænde.

## [Automatisk slukning]

Når der tændes for strømmen, men dykkerpistolen ikke anvendes i 30 minutter, slukkes dykkerpistolen automatisk. For at tænde den igen skal du trykke på afbryderen.

## ADVARSEL

Efterlad aldrig dykkerpistolen med strømmen slået til. Dette kan resultere i en ulykke.

- (2) Afbryder FRA (Se Fig. 4)

I tilstanden "Afbryder TIL" skal du trykke på afbryderen og holde den nede i mere end 1 sekund, hvorefter strømindikatoren går ud.

I tilstanden "Afbryder TIL" er funktionerne herunder aktive.

- (3) Vælg indstilling for isætning af søm (Fuld sekventiel aktivering/kontaktaktivering)  
Når afbryderen tændes, skal du altid indstille indstillingen Fuld sekventiel aktivering til at starte med. (Indikatoren for isætning af søm lyser blå). (Se Fig. 5)  
For at ændre indstilling for isætning af søm, skal du trykke én gang på kontakten til isætning af søm. Hver gang du trykker, skifter indstillingen mellem "Fuld sekventiel" og "Kontakt". (Se Fig. 6)

Lys (blåt):

FULD SEKVENTIEL AKTIVERINGSMEKANISME

Blinkende lys (blåt):

KONTAKTAKTIVERINGSMEKANISME

- (4) Kontrollér resterende batteriniveau  
Indikatoren for information viser resterende batteriniveau ved status for LED-lampe som nedenfor.

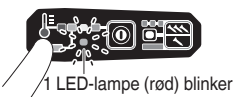
Status for indikator	
	Batteriet er næsten tomt. Oplad batteriet igen snarest muligt.

## FØR IBRUGTAGNING



Handling	Figur	Side
Fjernelse og isætning af batteriet	2	3
Opladning	3	3
Opladning af USB-enhed i en stikkontakt	23-a	7
Opladning af USB-enhed og batteri i en stikkontakt	23-b	7
Sådan genoplades en USB-enhed	24	7
Efter endt opladning af USB-enhed	25	7
Indikator for resterende batteri (Batteri: BSL36A18)	26	7
Valg af tilbehør	—	8

- (5) Indikator for information  
I tilfælde af driftsfejl ses LED-lamperne som nedenfor.

Status for indikator	
 <p>2 LED-lamper (røde) blinker</p> <p>2 LED-lamper blinker i et interval.</p> <ul style="list-style-type: none"> <li>I tilfælde af en for varm tilstand blinker de i intervaller på 0,5 sekund.</li> <li>I tilfælde af en for kold tilstand blinker de i intervaller på 0,25 sekund</li> </ul> <p>Efter 10 sekunder slukker LED-lamperne og afbryderen automatisk.</p>	<p>Maskinen er i en for kold (under -5°C) eller en for varm tilstand.</p> <p>Lad dykkerpistolen køle af eller genvinde varme ordentligt under passende forhold.</p>
 <p>2 LED-lamper blinker orange, og efter omtrent 10 sekunder slukker afbryderen automatisk.</p>	<p>Kontakt HiKOKI for eftersyn.</p>

## 2. Udløserens låsemekanisme (se Fig. 7)

### ADVARSEL

Sørg for, at udløseren er låst, når der ikke affyres søm. Denne dykkerpistol har en låsemekanisme for at undgå, at der affyres søm. Indstil håndtaget til kontaktlås ved positionen  for at låse udløseren. Skub håndtaget til kontaktlås hen på positionen , når dykkerpistolen skal anvendes, og hen på positionen , når den ikke er i brug.

## 3. Test af dykkerpistolen

### ADVARSEL

- Sørg for, at udløseren er låst, når der ikke affyres søm. (Se Fig. 7)
- Anvend kun dykkerpistolen, når skubbehåndtaget fungerer korrekt. Maskinen anvender en forebyggende mekanisme for drift uden belastning. Maskinen kommer i en tilstand, hvor skubbehåndtaget ikke kan skubbes op. Dette sker, når magasinet ikke er fyldt op med søm, eller når det resterende antal søm bliver mindre end 6.

### FORSIGTIG

Pas på ikke at sætte spidsen af skubbehåndtaget på træet.

Før arbejdet med isætning af søm rent faktisk påbegyndes, skal du afprøve dykkerpistolen ved hjælp af nedenstående kontrolliste. Udfør tests i følgende rækkefølge.

Hvis der opstår unormal drift, skal du indstille brugen af dykkerpistolen og omgående kontakte et autoriseret HiKOKI-servicecenter.

- (1) FJERN ALLE SØM OG BATTERIET FRA DYKKERPISTOLEN.

- ALLE SKRUER SKAL SPÆNDES.
- SKUBBEHÅNDTAG OG UDLØSER SKAL BEVÆGE SIG UHINDRET med ilæggergrebet trukket tilbage.

- (2) Installation af batteriet.  
Du må ikke anvende skubbehåndtaget eller udløseren ved installation af batteriet. (Se Fig. 2)

- (3) Tænd afbryderen. (Se Fig. 1)  
Tænd afbryderen ved at trykke på afbryderen og holde den nede i over 1 sekund.  
Sørg for, at strømindikatoren lyser grønt, og indikatoren for isætning af søm lyser blåt. (FULD SEKVENTIEL AKTIVERINGSMEKANISME)

### BEMÆRK

Tryk ikke på skubbehåndtaget, og/eller tryk ikke på udløseren under processen, hvor afbryderen tændes. Gør du det, forhindrer det afbryderen i at tænde.

[Automatisk slukning]

Når der tændes for strømmen, men dykkerpistolen ikke anvendes i 30 minutter, slukkes dykkerpistolen automatisk. For at tænde den igen skal du trykke på afbryderen.

### ADVARSEL

Efterlad aldrig dykkerpistolen med strømmen slået til. Dette kan resultere i en ulykke.

Indikator for isætning af søm

Lys (blåt):

FULD SEKVENTIEL AKTIVERINGSMEKANISME

Blinkende lys (blåt):

KONTAKTAKTIVERINGSMEKANISME

Sørg for, at indikatoren for information ikke blinker.

Hvis indikatoren for information blinker rødt, har batteriet ikke ladning nok, og det skal lades op.

- (4) Fjern fingeren fra udløseren, og tryk skubbehåndtaget mod arbejdsemnet med ilæggergrebet trukket tilbage.

DYKKERPISTOLEN MÅ IKKE VÆRE I DRIFT.

- (5) Flyt skubbehåndtaget fra arbejdsemnet. Dernæst skal du lade dykkerpistolen pege nedad med ilæggergrebet trukket tilbage, trykke på udløseren og derefter afvente i denne position i 5 sekunder eller derover.

DYKKERPISTOLEN MÅ IKKE VÆRE I DRIFT.

- (6) ① Uden at røre ved udløseren skal du trykke skubbehåndtaget ned mod arbejdsemnet med ilæggergrebet trukket tilbage. Dernæst skal du trykke på udløseren.

DYKKERPISTOLEN SKAL VÆRE I DRIFT.

- ② Hold udløseren tilbage, og tryk skubbehåndtaget ned mod arbejdsemnet igen.

DYKKERPISTOLEN MÅ IKKE VÆRE I DRIFT.

- ③ Flyt fingeren fra udløseren. Dernæst anvendes ① igen.

DYKKERPISTOLEN SKAL VÆRE I DRIFT.

- (7) Flyt skubbehåndtaget fra arbejdsemnet, og tryk på udløseren. Tryk skubbehåndtaget ned mod arbejdsemnet inden for 2 sekunder.

DYKKERPISTOLEN MÅ IKKE VÆRE I DRIFT.

## Dansk

- (8) Slå indstillingen Indikator for isætning af søm TIL. (KONTAKTAKTIVERINGSMEKANISME)  
Tryk én gang på kontakten til isætning af søm, og sørg for, at indikatoren blinker blå.  
Flyt skubbehåndtaget fra arbejdsemnet, og tryk på udløseren.  
Tryk skubbehåndtaget ned mod arbejdsemnet inden for 2 sekunder.

DYKKERPISTOLEN SKAL VÆRE I DRIFT.

- (9) Hvis der ikke observeres unormal drift, kan du sætte søm i dykkerpistolen.  
Kør søm ned i arbejdsemnet af samme type som dem, der skal benyttes i den faktiske anvendelse.

DYKKERPISTOLEN SKAL FUNGERE KORREKT.

### 4. Kontrol af udløserarmens betjening

#### ADVARSEL

Sørg for, at udløseren er låst, når der ikke affyres søm.  
Sørg altid for at udløseren er låst, og batteriet er fjernet fra værktøjet, når du kontrollerer udløserarmens betjening.

Kontroller at udløserarmen glider ordentligt, når den betjenes.

Rengør glideområdet på udløserarmen, hvis den ikke glider ordentligt.

### 5. Isætning af søm

#### ADVARSEL

- Når du sætter søm i dykkerpistolen,  
1) fjern batteriet fra dykkerpistolen;  
2) tryk ikke på udløseren;  
3) tryk ikke skubbehåndtaget ned; og  
4) hold dykkerpistolen, så den peger nedad.

2–Kom i gang med at sætte søm i!

- 1) Sæt sømstrimlen ind bag på magasinet. (Se **Fig. 8**)
- 2) Skub sømstrimlen fremad i magasinet. (Se **Fig. 9**)
- 3) Træk sømilæggeren (A) tilbage for at koble ilæggergrebet til sømstrimlen. (Se **Fig. 10**)

#### BEMÆRK

- Skub stille sømilæggeren (A) og ilæggergrebet mod sømmet.  
Hvis søm ilæggeren (A) og ilæggergrebet udløses fra bagsiden af magasinet og støder imod sømmet, kan plastiksamlingen på sømmet beskadiges.
- Anvend en sømstrimmel på mere end 8 søm.
- Anvend en ubrudt sømstrimmel, hvor alle søm har samme længde.

Dykkerpistolen er nu klar til brug.

Fjernelse af søm:

- ① Træk ilæggergrebet bagud. (Se **Fig. 11**)
- ② Returnér ilæggergrebet stille fremad, mens du skubber sømilæggeren (A).
- ③ Træk søm ud fra bagerst i magasinet. (Se **Fig. 12**)

## SÅDAN ANVENDER DU DYKKERPISTOLEN

#### ADVARSEL

- Ret ALDRIG værktøjet mod dig selv eller andre i arbejdsområdet.
- Hold fingrene VÆK fra udløseren, når du ikke affyrer søm for at undgå utilsigtet affyring.
- Anvend ikke den elektriske ledning, hvis den er beskadiget. Få den straks repareret.
- Valg af udløsermetode er vigtigt.  
Læs og forstå "1. Procedurer for isætning af søm", der ses nedenfor.
- Før du påbegynder arbejdsopgaven, skal du kontrollere omskifteranordningen for isætning af søm.  
Denne HiKOKI-dykkerpistol har en omskifteranordning for isætning af søm.

Før du påbegynder arbejdsopgaven, skal du sørge for, at omskifteranordningen er indstillet korrekt.

- Hvis omskifteranordningen ikke er indstillet korrekt, fungerer dykkerpistolen ikke ordentligt.
- Sæt aldrig hoved, hænder eller fadder hen i nærheden af affyringshovedet under anvendelse.
- Kør ikke søm i oven på andre søm eller med dykkerpistolen i en for stejl vinkel; søm kan slå tilbage og skade nogen.
- Kør ikke søm ned i tynde brædder eller i nærheden af hjørner eller kanter på arbejdsemnet. Søm kan køre igennem eller væk fra arbejdsemnet og ramme nogen.
- Kør aldrig søm i på begge sider af en væg på samme tid. Søm kan køres ind i og gennem væggen og ramme en person på modsatte side.
- Anvend aldrig en dykkerpistol, der er defekt eller fungerer unormalt.
- Anvend ikke dykkerpistolen som hammer.
- Fjern alle resterende fastgøringsanordninger og batteriet fra dykkerpistolen, når:
  - 1) der udføres vedligeholdelse og eftersyn;
  - 2) du kontrollerer korrekt drift af skubbehåndtag og udløser;
  - 3) du afhjælper et sømstop;
  - 4) dykkerpistolen ikke er i brug;
  - 5) du forlader arbejdsområdet;
  - 6) du flytter dykkerpistolen et andet sted hen; og
  - 7) rækker den til en anden person.
- Fjern batteriet fra dykkerpistolen, når:
  - 1) isætning af søm;
  - 2) du drejer justeringsanordningen.

Denne HiKOKI-dykkerpistol er udstyret med en omskifteranordning for isætning af søm.

Anvend FULD SEKVENTIEL AKTIVERINGSMEKANISME eller KONTAKTAKTIVERINGSMEKANISME i henhold til den arbejdsopgave, der skal udføres.

Forklar på de forskellige funktioner for isætning af søm

- FULD SEKVENTIEL AKTIVERINGSMEKANISME:  
Først skal du trykke skubbehåndtaget mod træet; dernæst skal du trykke på udløseren for at affyre sømmet. Sømløseren skal sekvens for at fortsætte med at affyre søm. Når du har skudt ét søm i, er isætning af søm først muligt, når du fjerner fingeren fra udløseren og løfter værktøjet helt fra træoverfladen.
- KONTAKTAKTIVERINGSMEKANISME:  
KONTAKTAKTIVERING kan følge to forskellige sekvenser alt efter din anvendelse.  
For at affyre flere søm:
  1. Tryk på udløseren.
  2. Tryk skubbehåndtaget ned mod træet for at affyre sømmet.
  3. Hvis udløseren holdes tilbage, affyres der et søm, hver gang skubbehåndtaget trykkes mod træet.  
For at affyre et enkelt søm:
  1. Tryk skubbehåndtaget mod træet.
  2. Tryk på udløseren for at affyre sømmet.
  3. Fjern din finger fra udløseren, og fjern dykkerpistolen fra træet.

[Låsemekanisme til tørraffyring]

Maskinen anvender en forebyggende mekanisme for drift uden belastning.

Maskinen kommer i en tilstand, hvor skubbehåndtaget ikke kan skubbes op. Dette sker, når magasinet ikke er fyldt op med søm, eller når det resterende antal søm bliver mindre end 6.

#### FORSIGTIG

Pas på ikke at sætte spidsen af skubbehåndtaget på træet, når skubbehåndtaget ikke kan skubbes op.

## 1. Procedurer for isætning af søm

Denne dykkerpistol er udstyret med skubbehåndtag og virker kun, når skubbehåndtaget trykkes ned.

Der er to driftsmetoder til affyring af søm med denne dykkerpistol.

De er:

1. Afbrudt drift (affyring af udløser):
2. Kontinuerlig drift (affyring af skubbehåndtag):

### (1) Afbrudt drift (affyring af udløser)

Anvend indstillingen FULD SEKVENTIEL AKTIVERINGSMEKANISME. (Se Fig. 13)

#### ADVARSEL

- For afbrudt drift skal du indstille kontakten til isætning af søm til FULD SEKVENTIEL AKTIVERINGSMEKANISME (indikatorens for isætning af søm lyser blå). (Dvs. indstillet til ENKELTAKTIVERINGSMEKANISME).

- For at undgå dobbeltaffyring eller utilsigtet affyring som følge af tilbageslag.

- 1) Indstilles til FULD SEKVENTIEL AKTIVERINGSMEKANISME.

- 2) Tryk hurtigt og fast på udløseren.

- ① Indstil kontakten til isætning af søm til FULD SEKVENTIEL AKTIVERINGSMEKANISME (indikatorens for isætning af søm lyser blå).

(for at indstille til FULD SEKVENTIEL AKTIVERINGSMEKANISME).

(Indstil omskifteranordningen til den indstilling, hvor indikatoren for isætning af søm lyser blå, fuldstændigt som vist i Fig. 13. Ellers indstilles den til KONTAKTAKTIVERINGSMEKANISME).

- ② Anbring sømudtaget på arbejdsemnet med fingeren væk fra udløseren.

- ③ Tryk skubbehåndtaget hårdt ned, indtil det er trykket helt ned.

- ④ Tryk på udløseren for at affyre et søm.

- ⑤ Fjern fingeren fra udløseren, og løft værktøjet helt væk fra træets overflade.

For at fortsætte med at sætte søm i på en særskilt placering skal du flytte dykkerpistolens langs med træet og gentage trin ②-⑤ efter behov.

#### BEMÆRK

Funktionerne ③ og ④ skal udføres inden for 2 sekunder efter hinanden. Hvis der går mere end 2 sekunder efter ③, virker dykkerpistolens ikke ordentligt. Hvis dette sker, skal du prøve igen fra ③.

- (2) Kontinuerlig drift (affyring af skubbehåndtag)

Ved anvendelse af KONTAKTAKTIVERINGSMEKANISME (Se Fig. 14)

#### ADVARSEL

For at undgå dobbeltaffyring eller utilsigtet affyring som følge af tilbageslag.

- 1) Tryk ikke dykkerpistolens mod træet med overdreven kraft.

- 2) Flyt dykkerpistolens fra træet, idet den slår tilbage efter isætning af søm.

- ① Indstil kontakten til isætning af søm til KONTAKTAKTIVERINGSMEKANISME (indikatorens for isætning af søm blinker blå).

(for at indstille til KONTAKTAKTIVERINGSMEKANISME). (Indstil omskifteranordningen i den tilstand, hvor indikatoren for isætning af søm blinker blå, fuldstændigt som vist i Fig. 14. Ellers fungerer det ikke korrekt).

- ② Tryk på udløseren, hvor dykkerpistolens er væk fra arbejdsemnet.

- ③ Tryk skubbehåndtaget ned mod arbejdsemnet for at affyre et søm.

- ④ Flyt dykkerpistolens langs med arbejdsemnet med en springende bevægelse.

Ved hvert tryk på skubbehåndtaget affyres der et søm.

Så snart det ønskede antal søm er affyret, skal du fjerne fingeren fra udløseren.

#### BEMÆRK

Funktionerne ② og ③ skal udføres inden for 2 sekunder efter hinanden. Hvis der går mere end 2 sekunder efter ②, virker dykkerpistolens ikke ordentligt. Hvis dette sker, skal du prøve igen fra ②.

#### ADVARSEL

- Hold fingeren væk fra udløseren, undtagen ved isætning af søm, idet der kan ske alvorlig skade, hvis skubbehåndtaget ved et uheld kommer i kontakt med dig eller andre i arbejdsområdet.

- Hold hænder og krop væk fra udledningsområdet. Denne HiKOKI-dykkerpistol kan springe i forbindelse med tilbageslag ved affyring af søm, og der kan affyres et uønsket søm efterfølgende, der muligvis medfører tilskadekomst.

#### BEMÆRK

- Hvis alle advarsler og instruktioner følges, er sikker drift mulig med begge de to systemer: FULD SEKVENTIEL AKTIVERINGSMEKANISME, KONTAKTAKTIVERINGSMEKANISME.

- Håndtør altid søm og emballage forsigtigt. Hvis der tages søm, kan bindemidlet gå i stykker, hvilket medfører fejlagtig fremføring og sømstop.

- Efter isætning af søm:

- 1) Fjern batteriet fra dykkerpistolens;
- 2) Fjern alle søm fra dykkerpistolens;

### 2. Justering af dybden for isætning af søm

For at sikre, at hvert enkelt søm trænger igennem til samme dybde, skal du sørge for, at dykkerpistolens altid holdes ordentligt ned mod arbejdsemnet.

Hvis sømmene køres for dybt eller for overfladisk ned i arbejdsemnet, skal du justere isætningen af søm i følgende rækkefølge.

- ① Fjern batteriet fra dykkerpistolens. (Se Fig. 15)

- ② Hvis sømmene køres for dybt i, skal du dreje justeringsanordningen til den flade side. (Se Fig. 16) Justeringerne er i trin på en halv omgang.

Hvis sømmene køres for overfladisk i, skal du dreje justeringsanordningen mod den dybe side. (Se Fig. 17)

- ③ Hold op med at dreje justeringsanordningen, når der opnås en egnet position for en test af isætning af søm.

- ④ Tilslut batteriet til dykkerpistolens.

BÆR ALTID BESKYTTelsesBRILLER.

Udfør en test af isætning af søm.

- ⑤ Fjern batteriet fra dykkerpistolens.

Vælg en egnet position for justeringsanordningen.

### 3. Anvendelse af krogen (Se Fig. 18, 19, 20)

#### ADVARSEL

Ved anvendelse af krogen skal du slukke afbryderen (grønt lys "FRA"). Vær tilstrækkeligt opmærksom, så det primære udstyr ikke falder ned.

Hvis værktøjet falder ned, er der risiko for ulykker.

Krogen kan monteres på venstre eller højre side.

- ① Fjern batteriet, og fjern derefter alle resterende søm fra magasinet.

- ② Hold godt fast i den primære enhed, og fjern skruen med en skruetrækker. (Se Fig. 18)

- ③ Fjern krogen og krogpladen. (Se Fig. 19)

- ④ Monter krogen på den anden side, og fastgør den sikkert med skruen. (Se Fig. 20)

#### BEMÆRK

Krogen kan anvendes som bjøle.

### 4. Afhjælpning af sømstop

Hvis der sidder søm fast i affyringshovedet, skal du fjerne det og justere isætningen af søm i følgende rækkefølge.

#### FORSIGTIG

- ① Fjern batteriet fra dykkerpistolens.

- ② Fjern batteriet fra dykkerpistolens.

- ③ Fjern alle søm.

- ④ Fjern M5-boltene med skruenøgle. (Se Fig. 21)

- ④ Træk magasinet væk fra affyringshovedet, og afhjælp sømstop. (Se Fig. 22)



# Dansk

## FORSIGTIG

- Ram ALDRIG driverklingen.
  - Ret ALDRIG værktøjet mod dig selv eller en anden person for at undgå risikoen for tilskadekomst ved fejlagtig affyring.
- Selv hvis batteriet fjernes fra dykkerpistolen, er der stadig energi fra trykluft inde i dykkerpistolen.
- ⑤ Monter magasinet på injektoren, og stram det til med M5-bolten.

## BEMÆRK

I tilfælde af hyppigt sømstop, skal du kontakte et autoriseret HiKOKI-servicecenter.

## VEDLIGEHOLDELSE OG EFTERSYN

### FORSIGTIG

Sørg for at fjerne alle resterende fastgøringsanordninger og batteriet fra dykkerpistolen før vedligeholdelse og eftersyn.

#### 1. Eftersyn af magasinet

- ① Fjern batteriet fra dykkerpistolen.
- ② Rens magasinet. Fjern støv og træspåner, som måtte have samlet sig i magasinet.

### FORSIGTIG

Kontrollér, at sømilæggeren glider jævnt ved at trække den med en finger.

Hvis den ikke glider jævnt, kan sømmene affyres skævt og skade nogen.

#### 2. Eftersyn af monterings skruerne

Efterse regelmæssigt alle monterings skruer, og sørg for, at de er spændt ordentligt. Hvis nogle af skruerne er løse, skal du omgående spænde dem igen. Hvis du ikke gør det, kan det medføre alvorlig fare.

#### 3. Vedligeholdelse af motoren

Motor delen er selve "hjertet" af det elektriske værktøj. Udvis forsigtighed for at sikre, at motordelen ikke beskadiges og/eller bliver våd af olie eller vand.

#### 4. Udvendig rengøring

Når det elektriske værktøj er snavset, kan du tørre det af med en blød, tør klud eller en klud fugtet med sæbevand. Brug ikke kloropløsning, benzin eller fortynder, da disse væsker opløser plastik.

#### 5. Opbevaring

Opbevar det elektriske værktøj og batteriet på et sted, hvor temperaturen er under 40°C, og som er udenfor børns rækkevidde.

## BEMÆRK

Opbevaring af lithium-ion-batterier.

Sørg for, at lithium-ion-batterierne er blevet ladet helt op, inden de opbevares.

Længerevarende opbevaring (3 måneder eller derover) af batterier med en lille ladning kan resultere i en forringelse af ydeevnen, reducere brugstiden for batterierne væsentligt eller gøre, at batterierne ikke kan bevare en opladning.

Dog kan væsentligt reduceret brugstid for batterierne muligvis genoprettes ved hjælp af gentaget opladning og brug af batterierne to til fem gange.

Hvis brugstiden for batterierne er ekstremt kort på trods af gentaget opladning og brug, bør du betragte batterierne som udtjente og købe nogle nye.

### FORSIGTIG

Ved anvendelse og vedligeholdelse af el-værktøj skal de sikkerhedsregler og standarder, som gælder i hvert enkelt land, nøje overholdes.

### Vigtig meddelelse angående batterier til ledningsfri elektriske værktøjer fra HiKOKI

Brug altid et af vores designerede originale batterier. Vi kan ikke garantere for sikkerheden og ydelsen af vores ledningsfri elektriske værktøj ved brug af andre batterier end dem, vi har angivet, eller hvis batteriet skilles ad og ændres (som f.eks. adskillelse og udskiftning af celler eller andre indvendige dele).

## GARANTI

Vi yder garanti på elektriske værktøjer fra HiKOKI i henhold til lovmæssige/nationale særbestemmelser alt efter land. Denne garanti dækker ikke defekter eller beskadigelse som følge af mishandling, misbrug eller normal slitage. I tilfælde af klager bedes du indsende det elektriske værktøj, samlet med det GARANTIBEVIS, der forefindes i slutningen af denne håndteringsvejledning, til et HiKOKI-autoriseret servicecenter.

### Information om støj

De målte værdier for støj er fastsat i overensstemmelse med EN 60745.

Det typiske A-vejede enkeltstående lydtryksniveau

$L_{WA}$ , 1s, d = 101 dB

Det typiske A-vejede enkeltstående emissionslydtryksniveau på arbejdssted

$L_{PA}$ , 1s, d = 90 dB

Usikkerhed KpA: 3 dB

Disse værdier er værktøjsrelaterede karakteristikværdier og repræsenterer ikke støj udviklingen på arbejdsstedet. Støj udvikling på arbejdsstedet vil for eksempel afhænge af arbejdsomgivelserne, arbejds materialet og antallet af slagninger etc.

Afhængigt af forholdene på arbejdsstedet og formen af arbejdsstykket, kan det være nødvendigt med individuel støj dæmpning, som for eksempel placering af arbejdsstykker på lyd dæmpningsstøtterne, som forhindrer vibrationer via fastspænding eller tildækning.

I særlige tilfælde vil det være nødvendigt at anvende høreværn.

### Information om vibration

Typisk vibrationskarakteristika i overensstemmelse med EN 60745: 4,7 m/s<sup>2</sup>

Usikkerhed K = 1,5 m/s<sup>2</sup>

Disse værdier er værktøjsrelaterede karakteristikværdier og repræsenterer ikke påvirkningen af hånd-arm-systemet, når værktøjet anvendes. En påvirkning af hånd-arm-systemet, når værktøjet anvendes, vil for eksempel afhænge af gribe kraften, styrken af kontaktrykket, arbejdsretningen, indstillingen af energitilførslen, arbejdsstykket og arbejdsstykketstøtten.

Den angivne totale vibrationsværdi er blevet målt i henhold til en standardiseret testmetode og kan anvendes til at sammenligne et værktøj med et andet.

Den kan også anvendes ved en indledningsvis vurdering af eksponeringen.

**ADVARSEL**

- Vibrationsudsendelsen under faktisk brug af det elektriske værktøj kan afvige fra den erklærede totalværdi alt efter, hvordan værktøjet anvendes.
- For at identificere sikkerhedsforanstaltningerne til beskyttelse af brugeren, er der foretaget en vurdering af eksponeringen ved brug under virkelige forhold (hvor der er taget højde for alle dele af betjeningscyklen, som fx når værktøjet er slukket, og når det kører i tomgang, udover tiden hvor der trykkes på aftrækkeren).

**BEMÆRK**

Grundet HiKOKI's løbende forskning og udvikling kan specifikationer heri ændres uden forudgående varsel.

Vedligeholdelsesskema

HANDLING	HVORFOR	HVORDAN
Rens magasin og ilæggermekanisme.	Undgå sømstop.	Blæses ren dagligt.
Sørg for, at skubbehåndtaget bliver ved med at fungere korrekt.	Sørg for at fremme operatørsikkerhed og effektiv drift i dykkerpistolen.	Blæses ren dagligt.

**FEJLFINDING**

Brug eftersynene i tabellen herunder, hvis værktøjet ikke fungerer normalt. Hvis dette ikke afhjælper problemet, skal du kontakte din forhandler eller et autoriseret HiKOKI-servicecenter.

1. Elektrisk værktøj

PROBLEM	KONTROLMETODE	KORREKTION
Afbryderen tænder ikke. Tænder én gang, men slukker automatisk.	Lavt batteriniveau.	Oplad batteriet.
	Beskadiget indvendig elektronik.	Kontakt HiKOKI for udskiftning.
	Er skubbehåndtag og/eller udløser i tilstanden TIL?	Hold skubbehåndtaget og udløseren i tilstanden FRA.
	Oprethold ingen drift over en periode på 30 minutter? (Funktion for automatisk slukning)	Tryk på afbryderen, og hold den nede i mere end 1 sekund for at slå den "TIL"
Dykkerpistol virker ikke (Afbryder TIL).	Dykkerpistol ikke trykket tilstrækkeligt ned mod arbejdsemnet.	Hold godt fast i dykkerpistolen, og tryk den helt ned på arbejdsemnet.
	Udløser ikke trukket tilstrækkeligt.	Træk ordentligt i udløseren.
	Mere end 2 sekunder går fra skubbehåndtaget slås TIL, til udløseren slås TIL (eller fra udløseren slås TIL, til skubbehåndtaget slås TIL).	Sørg for, at der går mindre end 2 sekunder imellem, at skubbehåndtaget slås TIL, og udløseren slås TIL (eller imellem, at udløseren slås TIL, og skubbehåndtaget slås TIL).
	Forebyggende mekanisme aktiveres. (Der er ingen søm eller for få fastgøringsanordninger tilbage)	Sæt søm i magasinet.
	Låsehåndtaget (funktion for udløserlås) er i positionen "TIL".	Indstil låsehåndtaget til positionen "FRA". (Se Fig. 7)
	Maskinen er for kold (under -5°C) eller for varm.	Lad dykkerpistolen køle af eller genvinde varme ordentligt under passende forhold.
	Beskadiget indvendig elektronik.	Kontakt HiKOKI for udskiftning.

PROBLEM	KONTROLMETODE	KORREKTION
Dykkerpistolen virker, men der affyres intet søm.	Magasinet er snavset.	Blæs magasinet rent, og tør det af.
	Efterse for sømstop.	Afhjælp et sømstop (se <b>Fig. 21, 22</b> ).
	Driverklinge slidt eller beskadiget?	Kontakt HiKOKI for udskiftning.
	Båndfjeder svækket eller beskadiget?	Udskift båndfjederen.
	Sømilægger beskadiget?	Udskift sømilæggeren.
	Efterse for korrekte søm.	Anvend kun anbefalede søm.
Svækket affyring. Langsom videreførsel.	Kontrollér position for justeringsanordning til justering af dybde for isætning af søm.	Justér igen i henhold til <b>Fig. 16, 17</b> .
	Driverklinge slidt?	Kontakt HiKOKI for udskiftning.
	Trykket i trykluft er blevet lavt.	Kontakt HiKOKI for udskiftning.
	Beskadiget indvendig elektronik.	Kontakt HiKOKI for udskiftning.
Affyrer for dybt.	Kontrollér position for justeringsanordning til justering af dybde for isætning af søm.	Justér igen i henhold til <b>Fig. 16, 17</b> .
Overspring af søm. Afbrudt fremføring.	Efterse for korrekte søm.	Anvend kun anbefalede søm.
	Sømilægger beskadiget?	Udskift sømilæggeren.
	Båndfjeder svækket eller beskadiget?	Udskift båndfjederen.
	Driverklinge slidt eller beskadiget?	Kontakt HiKOKI for udskiftning.
Sømstop. Affyret søm er bøjet.	Efterse for korrekte søm.	Anvend kun anbefalede søm.
	Driverklinge slidt eller beskadiget?	Kontakt HiKOKI for udskiftning.

## 2. Oplader

Symptom	Sandsynlig årsag	Afhjælpning
Indikatorlampen for opladning blinker hurtigt lilla, og opladningen af batteriet starter ikke.	Batteriet er ikke sat helt i.	Sæt batteriet ordentligt i.
	Der sidder fremmedlegemer i batteriterminalen eller dér, hvor batteriet er monteret.	Fjern fremmedlegemet.
Indikatorlampen for opladning blinker rødt, og opladningen af batteriet starter ikke.	Batteriet er ikke sat helt i.	Sæt batteriet ordentligt i.
	Batteriet er overophedet.	Hvis batteriet efterlades, begynder det automatisk at lade op, hvis dets temperatur falder, men dette kan nedsætte batteriets levetid. Det anbefales, at batteriet afkøles på et sted med god ventilation uden direkte sollys, før det oplades.
Batteribrugstiden er kort, selvom batteriet er fuldt opladet.	Batteriets levetid er opbrugt.	Udskift batteriet med et nyt.
Batteriet er længe om at lade op.	Temperaturen i batteri, oplader eller det omgivende miljø er meget lav.	Oplad batteriet indendørs eller i et andet varmere miljø.
	Opladerens ventilationskanaler er blokerede og overopheder dens indvendige komponenter.	Undgå at blokere ventilationskanalerne.
	Ventilatoren kører ikke.	Kontakt et autoriseret HiKOKI-servicecenter for reparation.
USB-afbryderlampen er slukket, og USB-enheden er holdt med at lade op.	Batteriets kapacitet er blevet lav.	Udskift batteriet med et, der har resterende kapacitet.
		Sæt opladerens strømtik i en stikkontakt.
USB-afbryderlampen slukker ikke, selvom USB-enheden er færdig med at lade op.	USB-afbryderlampen begynder at lyse grønt for at indikere, at USB-opladning er mulig.	Dette er ikke en funktionsfejl.

Symptom	Sandsynlig årsag	Afhjælpning
Status for opladning af USB-enhed er uklar, eller det er uklart, hvorvidt opladningen af den er færdig.	USB-afbryderlampen slukker ikke, selv når opladningen er færdig.	Undersøg den USB-enhed, der lader op, for at bekræfte dens status for opladning.
Opladningen af en USB-enhed holder pause halvt igennem opladningen.	Opladeren blev sat i en stikkontakt, mens USB-enheden blev ladet op med batteriet som strømkilde.	Dette er ikke en funktionsfejl. Opladeren holder en pause på omtrent 5 sekunder i USB-opladningen, når den skelner mellem strømkilder.
	Der blev sat et batteri i opladeren, mens USB-enheden blev ladet op med en stikkontakt som strømkilde.	
Opladningen af en USB-enhed holder pause halvt igennem opladningen, når batteriet og USB-enheden oplades på samme tid.	Batteriet er blevet ladet helt op.	Dette er ikke en funktionsfejl. Opladeren holder en pause på omtrent 5 sekunder i USB-opladningen, mens den kontrollerer, om opladningen af batteriet er gennemført.
Opladningen af en USB-enhed begynder ikke, når batteriet og USB-enheden oplades på samme tid.	Den resterende batterikapacitet er meget lav.	Dette er ikke en funktionsfejl. Når batterikapaciteten når et bestemt niveau, starter USB-opladningen automatisk.

## GENERELLE SIKKERHETSFORHOLDSREGLER FOR ELEKTROVERKTØY

### ⚠ ADVARSEL

Les alle advarsler og sikkerhetsinstruksjoner.

Følges ikke alle advarsler og instruksjoner kan det medføre elektrisk støt, brann og/eller alvorlig personskade.

Ta vare på alle varsler og instruksjoner for fremtidig bruk.

Betegnelsen "elektroverktøy" i advarslene henviser både til elektrisk elektroverktøy (med ledning) og batteridrevet elektroverktøy.

#### 1) Sikring på arbeidsområdet

- Hold arbeidsområdet rent og godt opplyst.**  
*Uryddige eller mørke områder kan føre til ulykker.*
- Bruk aldri elektroverktøy på steder med fare for eksplosjon, slik som i nærheten av brennbare væsker, gass eller støv.**  
*Støv eller gasser kan antennes av gnister fra elektroverktøyet.*
- La aldri barn eller andre personer stå i nærheten når du bruker et elektroverktøy.**  
*Du kan bli forstyrret og miste kontroll over verktøyet.*

#### 2) Elektrisk sikkerhet

- Støpslet på elektroverktøyet må passe med vegguttaket.**  
*Du må aldri endre støpslet på noen måte. Bruk aldri en adapter sammen med et jordet elektroverktøy.*  
*Uendrede støpsler og passende uttak vil redusere faren for elektrisk støt.*
- Unngå å komme i kontakt med jordede overflater slik som rør, radiatorer, komfyrer eller kjøleskap.**  
*Faren for elektrisk støt vil være større dersom du er jordet.*
- La aldri elektroverktøyet utsettes for regn eller fuktighet.**  
*Dersom det kommer vann inn i elektroverktøyet kan det øke faren for elektrisk støt.*
- Ikke skad ledningen. Bruk aldri ledningen til å bære, trekke eller kople fra elektroverktøyet.**  
*Hold strømledningen unna varme, olje, skarpe kanter eller bevegelige deler.*  
*Skadde eller inntrengte ledninger øker faren for elektriske støt.*
- Når du bruker elektroverktøy utendørs, bruk en skjøteledning som er egnet for utendørs bruk.**  
*Bruk av en skjøteledning som er beregnet for utendørs bruk vil redusere faren for elektrisk støt.*
- Hvis bruk av elektroverktøyet i et fuktig område ikke kan unngås, bruk et strømuttak med jordfeilbryter.**  
*Bruk av jordfeilbryter reduserer faren for elektriske støt.*

#### 3) Personlig sikkerhet

- Vær påpasselig, se hva du gjør og bruk sunn fornuft når du bruker et elektroverktøy.**  
*Du må aldri bruke et elektroverktøy når du er sliten eller trett, eller dersom du er påvirket av narkotiske stoffer, alkohol eller medisiner.*  
*Når du bruker et elektroverktøy vil kun et par sekunders uoppmerksomhet kunne føre til alvorlige personskader.*

- Bruk personlig verneutstyr. Ha alltid på deg vernebriller.**  
*Hvis du bruker verneutstyr slik som støvmasker, sklislire vernesko, hjelm eller hørselsvern vil dette redusere faren for personskader.*
  - Før hindre utlisiktet start av elektroverktøyet. Pass på at bryteren på elektroverktøyet er slått av før verktøyet koples til veggkontakten og/eller batteriet, eller før verktøyet løftes eller bæres.**  
*Hvis du holder fingeren på bryteren når du bærer elektroverktøyet, eller dersom bryteren er slått på når det er koblet til en strømkilde kan det oppstå ulykker.*
  - Fjern eventuelle justeringsnøkler eller skrunøkler før du slår på elektroverktøyet.**  
*Dersom en justeringsnøkkel eller skrunøkkel er festet til en roterende del på elektroverktøyet når det startes, kan det føre til personskade.*
  - Ikke strøkk eller len deg for langt. Pass på at du står stødig og har god balanse til enhver tid.**  
 *Dette vil gi deg bedre kontroll over elektroverktøyet i uventede situasjoner.*
  - Ha på deg riktig tøy. Bruk ikke løse klær eller smykker. Hold hår, klær og hansker unna bevegelige deler.**  
*Løse klær, smykker eller langt hår kan vikle seg inn i de bevegelige delene.*
  - Hvis verktøyet leveres med en støvsamler eller annet oppsamlingsutstyr, må du passe på at disse monteres og brukes på riktig måte.**  
*Bruk av støvoppsamler kan redusere støvrelaterte faren.*
- #### 4) Bruk og vedlikehold av elektroverktøy
- Ikke overbelast elektroverktøyet. Bruk riktig elektroverktøy til arbeidet som skal utføres.**  
*Riktig elektroverktøy vil gjøre arbeidet lettere og tryggere i den brukshastigheten det er beregnet til.*
  - Ikke bruk elektroverktøyet dersom av/på-knappen ikke virker.**  
*Det er farlig å bruke elektroverktøy som ikke kan kontrolleres ved bruk av av/på-knappen. Verktøyet må da repareres.*
  - Kople støpselet fra stikkkontakten og/eller batteripakken fra elektroverktøyet før du foretar justeringer, bytter tilbehør eller lagrer elektroverktøyet.**  
*Slike forebyggende sikkerhetstiltak reduserer risikoen for å starte elektroverktøyet ved et uhell.*
  - Lagre elektroverktøyet som ikke er i bruk utligjengelig for barn og la aldri personer som ikke er kjent med elektroverktøyet eller denne brukerveiledningen bruke elektroverktøyet.**  
*Elektroverktøy er farlige hvis det brukes av uerfarne personer.*
  - Vedlikehold elektroverktøyet. Kontroller at ingen bevegelige deler har låst seg, er feiljustert, knekt, eller har andre skader som kan påvirke bruken av elektroverktøyet.**  
*Hvis elektroverktøyet er skadet må det repareres før det brukes.*  
*Mange ulykker oppstår på grunn av dårlig vedlikehold av elektroverktøy.*
  - Hold skjæreverktøy skarpe og rene.**  
*Riktig vedlikehold av skjæreverktøy med skarpe skjærekanter vil redusere faren for at de låser seg, samtidig som de vil være lettere å kontrollere.*

## FLERE SIKKERHETSADVARSLER

- g) Bruk elektroverktøyet, ekstrautstyr, bor osv. i samsvar med disse instruksjonene, og ta alltid arbeidsoppgavene og arbeidsforholdene med i betraktning.  
*Hvis elektroverktøyet brukes til andre operasjoner enn det er beregnet for kan det oppstå farlige situasjoner.*
- 5) Bruk og vedlikehold av batteridrevet verktøy
- a) **Batteriet skal kun lades opp med en lader som er angitt av produsenten.**  
*En lader som passer for én batteripakke kan forårsake brannfare hvis den brukes med andre batteripakker.*
- b) **Bruk bare elektroverktøyet med spesifisert type batteripakke.**  
*Bruk av andre batteripakker kan føre til brannfare og skader.*
- c) **Når batteripakken ikke er i bruk, hold det unna andre metallgjenstander som binderser, mynter, spiker, skruer eller andre små metallgjenstander som kan skape en forbindelse mellom batteripolene.**  
*Kortslutning av batteripolene kan forårsake skader eller brann.*
- d) **Under uvørne forhold kan væske sprute ut fra batteriet, unngå kontakt.** Hvis kontakt skulle oppstå, skylk med store mengder vann. Hvis væsken kommer i kontakt med øynene, må du også søke medisinsk hjelp.  
*Batterivæskan kan forårsake irritasjon eller brannskår.*
- 6) Service
- a) **A kvalifisert servicepersonell som kun bruker originale reservedeler utføre service på elektroverktøyet.**  
*Dette vil sikre at sikkerheten på elektroverktøyet opprettholdes.*

### FORHOLDSREGLER

Hold avstand til barn og svakelige personer.

Når det ikke er i bruk, skal elektroverktøyet oppbevares utilgjengelig for barn og svakelige personer.

## BATTERIDREVT DUPEKS SPIKERPISTOL SIKKERHETSADVARSLER

- Gå alltid ut fra at verktøyet inneholder kramper.**  
Uforsiktig håndtering av dykkertpistolen kan forårsake at festeordninger avfyres og medfører personskaade.
- Pek aldri verktøyet mot deg selv eller andre i nærheten.**  
Uventet utløsning vil skyte ut krampen og føre til en skade.
- Ikke aktiver verktøyet med mindre det er plassert fast mot arbeidsstykket.**  
Hvis verktøyet ikke er i kontakt med arbeidsstykket, kan krampen skytes tilbake fra målet.
- Koble verktøyet fra strømkilden når kramper setter seg fast i verktøyet.**  
Når du fjerner en festeordning som har satt seg fast, kan dykkertpistolen aktiveres ved et uhell hvis den er koblet i.
- Bruk forsiktighet når du fjerner en fastkilt krampe.**  
Mekanismen kan være under trykk, og krampen kan bli kraftig skutt ut mens du prøver å fjerne en fastkilling.
- Du må ikke bruke denne dykkertpistolen til å feste elektriske ledninger.**  
Den er ikke laget for montering av elektriske kabler, og kan ødelegge isolasjonen på elektriske kabler, noe som kan føre til elektrisk støt eller brannfare.

### 1. Sikker bruk er riktig bruk.

Dette verktøyet er beregnet på å slå spiker i tre og lignende materiale. Bruk det kun til det formålet det er beregnet på.

### 2. Vær forsiktig med gnister og eksplosjoner.

Siden det kan fly gnister når man spikrer, er det farlig å bruke dette verktøyet nær lakk, maling, rensbensin, tykker, bensin, gass, lim og lignende brannfarlige stoffer, da de kan antennes og eksplodere. Ikke under noen omstendighet bør dette verktøyet derfor brukes i nærheten av slike brannfarlige materialer.

### 3. Beskytt alltid øynene (vernebriller).



Når du bruker verktøyet skal du alltid ha på deg øyebeskyttelse og sørge for at alle personer som oppholder seg i nærheten også har på seg øyebeskyttelse.

Fragmenter av spiker som ikke treffer som de skal kan fås i øynene og skade synet. Ha derfor alltid på deg vernebriller når du bruker dette verktøyet. Vernebriller kan kjøpes i enhver jernvarehandel. Bruk enten vernebriller eller en bred verneeskjerm over vanlige briller.

Arbeidsgivere må alltid håndheve bruken av øyevernustyr.

### 4. Beskytt ører og hode.

Når du driver med spikring bør du ha på deg øreklokker og hjelm. Dessuten skal du, avhengig av forholdene, sørge for at personer i nærheten også har på seg øreklokker og hjelm.

### 5. Hold øye med dem som arbeider i nærheten.

Det kan være meget farlig hvis spiker som ikke slås skikkelig inn skulle treffe andre mennesker. Derfor må du alltid være oppmerksom på sikkerheten til mennesker som arbeider i nærheten når du bruker dette verktøyet. Du må alltid sørge for at ingen har kroppen, hender eller føtter i nærheten av spikerutgangen.

### 6. Pek aldri spikeråpningen mot deg selv eller andre personer.



Du må alltid gå ut fra at verktøyet inneholder festeelementer, slik som spiker, ol.

Hvis spikeråpningen peker mot deg selv eller andre personer, kan dette føre til alvorlige personskaade hvis du ved et uhell trykker på avtrekkeren. Når du kobler til og fra batteriet under innsetting av spiker eller lignende handlinger, kontroller at spikerutløpet ikke peker mot noen (inkludert deg selv). Selv når spikerpistolen ikke inneholder spiker, vil det være farlig å fyre av verktøyet hvis det er rettet mot deg selv eller andre. Gjør derfor aldri dette! Spikerpistolen er ikke et leketøy. Vis respekt og bruk verktøyet kun som et arbeidsutstyr.

### 7. Kontroller støtstangen før bruk.

Sørg for at støtstangen fungerer som den skal. (Støtstangen kan også kalles "sikring".) Bruk aldri dykkertpistolen hvis ikke støtstangen fungerer som den skal, hvis ikke kan dykkertpistolen plutselig og uventet avfyre en festeordning. Ikke fjern eller tukle med støtstangen, ellers kan støtstangen bli i ustand.

### 8. Valg av utløsermetode er viktig.

Les og forstå avsnittet "HVORDAN BRUKE DYKKERTPISTOLEN" på side 172.

**9. Før du bruker dette produktet må du kontrollere at det fungerer som det skal i samsvar med innholdet i "Kontrollerer dykkertpistolen" på side 171.**

### 10. Bruk kun spesifiserte spiker.

Bruk aldri spiker som ikke er spesifisert og beskrevet i disse instruksene.

# Norsk

## 11. Vær forsiktig når du kobler til slangen.

For å unngå at verktøyet går av ved et uhell, sørg for følgende når du kobler til slangen og lader spiker.

- Ikke berør avtrekkeren.
  - Ikke la avfyriingshodet komme i kontakt med en overflate.
  - Hold avfyriingshodet pekende nedover.
- Instruksene ovenfor må strengt overholdes og du må alltid sørge for at ingen kroppsdeler, hender eller ben noen gang er foran spikerutgangen.

## 12. Ikke ha fingeren på avtrekkeren når det ikke er nødvendig.

Ikke ha fingeren på avtrekkeren bortsett fra når du faktisk spikrer. Hvis du bærer dette verktøyet eller gir det til noen mens du har fingeren på avtrekkeren, kan du komme til å fyre av en spiker ved et uhell og forårsake en ulykke.

## 13. Trykk spikerutgangen bestemt mot materialet som skal spikres.

Når du slår inn spiker skal du trykke spikerutgangen bestemt mot materialet som skal spikres. Hvis utgangen ikke brukes på forsvarlig måte, kan spikrene slå tilbake.

## 14. Hold hender og føtter bort fra avfyriingshodet under bruk.



Det er meget farlig for spiker å treffe hender eller føtter ved et uhell.

## 15. Vær oppmerksom på verktøyets rekyl.

Ikke ha hodet e.l. nær toppen av verktøyet under bruk. Dette er farlig fordi verktøyet kan slå kraftig tilbake hvis spikeren som slås kommer i kontakt med en spiker som er slått inn tidligere eller en kvist i treverket.

## 16. Pass deg for dobbel avfiring forårsaket av tilbakeslag.

Hvis støtstangen utilsiktet kommer i kontakt med arbeidsstykket på nytt etter tilbakeslaget, kan en uønsket festeanordning avfyres.

For å unngå uønsket dobbel avfiring,

- Periodisk drift (avfiring med utløser)
- 1) Still omstillingsanordningen til FULLSTENDIG SEKVENSIELL AKTIVERINGSMEKANISME.
- 2) Trykk raskt og bestemt på utløseren.
- Kontinuerlig drift (avfiring med støtstangen)
- 1) Ikke dytt dykkertpistolen hardt mot treverket.
- 2) Løsne dykkertpistolen fra treverket under tilbakeslaget etter festingen.

## 17. Vær forsiktig med festene etter å ha drevet dem inn.

Hodene på festene stikker ut fra overflaten av arbeidsstykket fordi de er dupleks-festere.

## 18. Ikke driv festene inn i andre materialer enn tre.

Hvis festene blir drevet inn i harde materialer som f.eks. metall, kan de rikosjettere og skade noen.

## 19. Vær forsiktig når du spikrer tynne plater eller hjørner.

Når du spikrer tynne plater kan spikrene gå rett i gjennom. Dette kan også skje når du spikrer sammen hjørner på grunn av avdrift på spikrene. I slike tilfeller må du sørge for at det ikke befinner seg noen (og ingens hender eller føtter, osv.) bak den tynne platen eller ved siden av treverket som du skal spikre.

## 20. Å spikre på begge sider av samme vegg samtidig er farlig.

Det må ikke under noen omstendighet spikres på begge sider av en vegg samtidig. Dette kan være veldig farlig siden spikrene kan gå rett gjennom veggen og forårsake skader.

## 21. Ikke bruk verktøyet på stilaser og stiger.

Verktøyet må ikke brukes i gitte situasjoner, som for eksempel:

- når skifting fra en spikringsplass til en annen involverer bruk av stilaser, trapper, stiger eller stige lignende konstruksjoner, f.eks. taklektler,
- ved lukking av bokser eller kasser,
- ved feste av transportsikkerhetssystemer på f.eks. kjøretøyer og vogner.

## 22. Fjern alle gjenværende festeanordninger og batteriet fra dykkertpistolen når:

- 1) du utfører vedlikehold og inspeksjon;
- 2) du kontrollerer at støtstangen og utløseren fungerer som de skal;
- 3) du fjerner fastkjørte spiker;
- 4) du ikke bruker verktøyet;
- 5) du forlater arbeidsområdet;
- 6) du flytter den til et annet sted; og
- 7) du gir den til en annen person.

Forsøk aldri å fjerne fastkjørte spiker eller reparere dykkertpistolen hvis du ikke har tatt batteriet og alle gjenværende festeanordninger ut av dykkertpistolen. Dykkertpistolen skal aldri være uten tilsyn, da personer som ikke er kjent med dykkertpistolen kan håndtere den og skade seg selv.

## 23. Ta batteriet ut av dykkertpistolen når:

- 1) du setter i dykkerter;
- 2) du dreier på justeringsskiven.

## 24. Driftsmiljøet for denne maskinen skal være mellom 0°C og 40°C, så sørg for at den kun brukes i dette temperaturområdet. Maskinen kan slutte å fungere under 0°C eller over 40°C.

## 25. Lad alltid opp batteriet på steder hvor romtemperaturen er mellom 0–40°C.

Hvis batteriet lades opp på steder hvor temperaturen er under 0°C, kan batteriet overlades, som kan være farlig. Batteriet må ikke lades opp på steder hvor romtemperaturen overstiger 40°C.

Den beste romtemperaturen for å lade batteriet er mellom 20–25°C.

## 26. Ikke bruk laderen kontinuerlig.

Når en ladeoperasjon er avsluttet, la ladeapparatet stå avslått i omkring 15 minutter før den neste oppladingen av et batteri tar til.

## 27. Ikke la fremmedlegemer falle ned i hullet for tilkopling av det oppladbare batteriet.

## 28. Demonter aldri det oppladbare batteriet og ladeapparatet.

## 29. Aldri kortslett det oppladbare batteriet.

Kortsletter en batteriet vil det resultere i stor elektrisk strøm og overoppheting. Det vil føre til forbrenning eller skade av batteriet.

## 30. Ikke forsøk å brenne et kassert batteri.

Dersom batteriet brenner, kan det være det eksploderer.

## 31. Bruk av et utladet batteri vil skade ladeapparatet.

## 32. Bring et batteri som det ikke lenger er mulig å lade tilstrekkelig slik at det kan gi strøm lenge nok, til forretningen der det ble kjøpt.

Ikke kast det oppbrukte batteriet.

## 33. Det må ikke føres gjenstander inn i ladeapparatets ventilasjonshuller.

Dytt ikke metallgjenstander eller brannfarlige materialer inn i ventilasjonsåpningene, da dette kan føre til elektrisk støt eller skade batteriladeren.

## 34. Du må ALDRI la magneter (eller lignende magnetiske enheter) ligge ved siden av dykkertpistolen da den har en magnetisk sensor innvendig.

Hvis du gjør dette så kan det føre til skade eller fare for personskade som følge av funksjonsfeil.

## 35. La enheten hvile etter kontinuerlig bruk.



36. Elektroverktøyet er utstyrt med en temperaturskytelsesrets for å beskytte motoren. Kontinuerlig arbeid kan føre til at temperaturen i enheten stiger og aktiverer temperaturskytelsesenheten og stopper driften automatisk. Hvis dette skjer, må du la elektroverktøyet kjøles ned før du fortsetter bruk.
37. Dette produktet kan slutte å fungere når noe unormalt registreres. I slike tilfeller må du kontrollere elementene som er listet opp under "FEILSØKING" på side 175.
38. Ikke utsett bryterpanelet for sterke støt eller ødelegg det. Dette kan føre til problemer.

## ADVARSEL ANGÅENDE LITHIUM-ION BATTERI

For å øke levetiden er litium-ion batteriet utstyrt med en beskyttelsesfunksjon som stanser utgangseffekten.

I tilfellene 1 og 3, beskrevet nedenfor, når du bruker dette produktet, selv om du trykker på knappen, kan motoren stoppe. Dette er ikke problemet, men resultatet av beskyttelsesfunksjonen.

- Når gjenværende batterieffekt løper ut, stanser motoren. Skjer dette må du lade opp batteriet med det samme.
- Dersom verktøyet er overbelastet, kan motoren stanse. I dette tilfellet, skal du slippe bryteren på verktøyet og eliminere årsaken til overbelastning. Etter dette, kan du bruke det igjen.
- Hvis batteriet blir overopphetet når elektroverktøyet blir overbelastet, kan batteristrommen bli brutt. I dette tilfellet må du stanse bruken av batteriet og la det bli avkjølt. Etter dette, kan du bruke det igjen.

Videre, vennligst ta hensyn til følgende forholdsregler og advarsler.

### ADVARSEL

For å forhindre lekkasje fra batteriet, varmeutvikling, røykutvikling, eksplosjoner eller antenning, sørg for å følge disse forholdsreglene.

- Sørg for at spon og støv ikke samler seg på batteriet.
  - Sørg for at spon og støv ikke faller på batteriet under arbeidet.
  - Sørg for at spon og støv som faller på elektroverktøyet ikke samler seg på batteriet.
  - Ikke lagre et ubrukt batteri på et sted der det utsettes for spon eller støv.
  - Før du lagrer et batteri, fjern all spon og støv som kan feste seg på batteriet. Ikke lagre det sammen med metalldele (skruer, spiker, og lignende).
- Ikke stikk batteriet med en skarp gjenstand som en spiker, slå på det med en hammer, trå på, kast eller utsett batteriet for kraftige fysiske støt.
- Ikke bruk et tydelig ødelagt eller deformert batteri.
- Ikke bruk batteriet med feilkoplet polaritet.
- Ikke koble direkte til et elektrisk uttak eller bilens sigarettenner.
- Ikke bruk batteriet til et annet formål enn de som er spesifisert.
- Hvis batteriladingen blir mislykket selv når den angitte ladetiden har gått, må du øyeblikkelig stanse ytterligere lading.
- Ikke plasser eller utsett batteriet for høye temperaturer eller høyt trykk som i en mikrobølgeovn, tørker eller i en beholder under høyt trykk.
- Holdes unna flammer umiddelbart når ekkel lukt eller lekkasje oppdages.
- Ikke bruk på steder der sterk statisk elektrisetsutladning genereres.

- Hvis det oppstår batterilekkasje, ekkel lukt, varme genereres eller dersom batteriet blir misfarget, deformert eller på noen måte virker unormalt under bruk, gjenopplading eller lagring, må du fjerne det fra elektroverktøyet eller batteriladeren, og stans bruken.
- Ikke senk batteriet ned i væsker eller la noen væsker flyte inn i batteriet. Ledende væskeinntrengning, som for eksempel vann, kan forårsake skade som medfører brann eller eksplosjon. Oppbevar batteriet på et kjølig, tørt sted, unna brennbare og brannfarlige gjenstander. Omgivelser med etsende gass må unngås.

### FORSIKTIG

- Hvis det lekker væske fra batteriet og denne kommer i kontakt med øynene, ikke gni øynene men vask dem godt med friskt og rent vann, som for eksempel vann fra springen, og ta kontakt med en lege øyeblikkelig. Hvis dette ikke gjøres kan væsken føre til synsproblemer.
- Hvis bruker får væske fra batteriet på hud eller klær, vask ordentlig med rent vann, for eksempel vann fra springen, øyeblikkelig. Væsken kan forårsake irritasjon på huden.
- Hvis du finner rust, ekkel lukt, overoppheting, misfarging, deformering, og/eller andre uregelmessigheter når du bruker batteriet for første gang, må du ikke bruke det, men returnere det til din forhandler eller leverandør.

### ADVARSEL

Hvis et elektrisk ledende objekt kommer i kontakt med batteripolene til litium-ion batteriet, kan dette resultere i kortslutning og brannfare. Ved lagring av litium-ion batteriet, følg nøye reglene for følgende innhold.

- Ikke plasser elektrisk ledende objekter som spiker eller metalltråder av jern eller kopper i oppbevaringskassen.
- For å unngå at kortslutning inntreffer, legg batteriet i verktøyet eller monter batteridekslet for lagring slik at ventilatoren ikke er synlig.

## OM TRANSPORT AV LITHIUMIONBATTERIET

Når du transporterer et litiumionbatteri, må du følge følgende forholdsregler.

### ADVARSEL

Varsle transportselskapet om at pakken inneholder et litiumionbatter, informere selskapet om utgangseffekten og følg instruksjonene til transportselskapet når du bestiller transport.

- Litiumionbatterier med en effekt større enn 100 Wh ansees som fraktklasse farlige varer og krever spesielle behandlingsprosedyrer.
- For transport utenlands må du følge internasjonalt lovverk og de regler og forskrifter som gjelder i bestemmelseslandet.

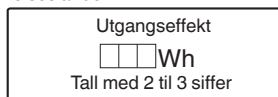

## FORHOLDSREGLER FOR USB-ENHETSTILKOBLING (KUN MED LADER UC18YSL3)

Når et uventet problem oppstår, kan data i en USB-enhet som er koblet til dette produktet, bli ødelagt eller tapt. Sørg for alltid for at du sikkerhetskopierer data i USB-enheten før du bruker den sammen med dette produktet.

Vær oppmerksom på at selskapet vårt ikke påtar seg noe som helst ansvar for data som er lagret i en USB-enhet som er ødelagt eller tapt, eller for skade som kan oppstå på en tilkoblet enhet.

### ADVARSEL

- Før bruk kontrollerer du den tilkoblende USB-kabelen for defekter eller skader. Bruk av en defekt eller skadet USB-kabel kan føre til røykutvikling eller antenning.
- Når produktet ikke brukes, dekker du over USB-porten med gummidekslet. Oppsamling av støv osv. i USB-porten kan forårsake røykutvikling eller antenning.

### MERK

- Det kan oppstå en sporadisk pause under USB opplading.
- Når en USB-enhet ikke lades, fjern USB-enheten fra laderen. Dersom du ikke gjør dette, kan ikke bare batteriets levetid bli redusert av en USB-enhet, men det kan også føre til uforutsette ulykker.
- Det er kanskje ikke mulig å lade opp noen USB-enheter, avhengig av type eller enhet.

## NAVN PÅ DELER (Fig. 1–Fig. 26)











①	Toppdeksel
②	Utløser
③	Avfyringshode (munning)
④	Støtstang
⑤	Spikermater (A)
⑥	Materknapp
⑦	Magasin
⑧	Krok
⑨	Batteri
⑩	Låsespak
⑪	Håndtak
⑫	Informasjonindikator
⑬	Spikringsbryter
⑭	Strømindikator
⑮	Strømbryter
⑯	Indikatorlampe for spikring
⑰	Spiker
⑱	Justeringssskive
⑲	Krokplate







⑳	Indikatorbryter for gjenværende batteri
㉑	Indikatorlampe for gjenværende batterikapasitet
㉒	Skjermpanel

## SYMBOLER

### ADVARSEL

Følgende symboler brukes for maskinen. Sørg for å forstå betydningen av disse symbolene før maskinen tas i bruk.

	NR3675DD: Batteridrevet duplex spikerpistol
	For å minske faren for skade, må brukeren lese instruksjonsboken.
	Kun for EU-land Kasser aldri elektroverktøy sammen med husholdningsavfallet! I overholdelse av EU-direktiv 2012/19/EU om kassering av elektrisk og elektronisk utstyr og dets implementeringsrekkefølge i samsvar med nasjonale lover, må elektroverktøy som har nådd slutten av sin levetid samles inn separat og returneres til et miljøvennlig kompatibelt gjenvinningsanlegg.
	Likestrøm
	Slå PÅ
	Slå AV
	Koble fra batteriet
	Strømbryter
	Strømbryter AV
	Strømbryter PÅ Strømindikator: Lyser grønt
	Spikringsbryter
	FULLSTENDIG SEKVENSIELL AKTIVERINGSMEKANISME
	FULLSTENDIG SEKVENSIELL AKTIVERINGSMEKANISME-modus Indikatorlampe for spikring: Lyser blått
	KONTAKTAKTIVERINGSMEKANISME
	KONTAKTAKTIVERINGSMEKANISME-modus Indikatorlampe for spikring: Blinker blått
	Utløser låst
	Utløser låst opp

	Gjenværende batterikapasitet er nesten ingenting. Lad opp batteriet igjen så snart som mulig. Informasjonindikatorikator: 1 LED-lys (rødt) blinker
	Ta kontakt med HiKOKI for inspeksjon. Informasjonindikator: 2 LED-lys blinker oransje, etter 10 sekunder, strømbryter slås automatisk av.
	Grunn side
	Dyp side
	Advarsel
	Utilrådelig betjeningsmåte

## Batteri

	Lys; Batteriets gjenværende kapasitet er over 75%.
	Lys; Batteriets gjenværende kapasitet er 50%–75%.
	Lys; Batteriets gjenværende kapasitet er 25%–50%.
	Lys; Batteriets gjenværende kapasitet er mindre enn 25%.
	Blinker; Gjenværende batterikapasitet er nesten ingenting. Lad opp batteriet snarest mulig.
	Blinker; Utmatning stoppet på grunn av høy temperatur. Fjern batteriet fra verktøyet og la det bli helt avkjølt.
	Blinker; Utmatning suspendert på grunn av feil eller funksjonsfeil. Problemet kan være batteriet, så kontakt din forhandler.

## SPESIFIKASJONER

## 1. Batteridrevet duplex spikerpistol

Modell	NR3675DD	
Motor	Børsteløs DC	
Passende spiker	ø3,3 mm Se fig.	
Passende spikerlengde	45 mm til 75 mm	
Innsetningskapasitet for spiker [spiker]	35	
Avfyringsmodus	Fullstendig sekvensiell/kontakt (valgbar)	
Serieshastighet	[spiker/sekund]	2 (periodisk)
Batteri	Modell	BSL36A18
	Type	Li-ion-batteri
	Spenning	36 V / 18 V likestrøm
Vekt*	4,9–5,2 kg	
Ytre mål Høyde x lengde x bredde	352 mm x 342 mm x 137 mm	

\* i henhold til EPTA-prosedyren 01/2014  
Avhengig av vedlagt batteri. Den tyngste vekten måles med BSL36B18 (selges separat).

## 2. Batterilader

Modell	UC18YSL3
Ladespenning	14,4–18 V likestrøm
Vekt	0,6 kg

## MERK

På grunn av HiKOKIs kontinuerlige forskningsog utviklingsprogram kan spesifikasjonene i dette dokumentet endres uten forvarsel.

## VALG AV SPIKER

### ADVARSEL

Pass på at du kun bruker originale HiKOKI spikere for NR3675DD. Bruk av andre spiker kan føre til funksjonsfeil på verktøyet og/eller at spikeren går i stykker, noe som kan føre til alvorlige skader.

Velg passende spiker fra figuren. Spiker som ikke er vist i figuren kan ikke brukes med dette verktøyet.

Bruk av andre typer spiker kan føre til feilfunksjon i verktøyet og/eller spikerbrudd som kan føre til alvorlige personskader.

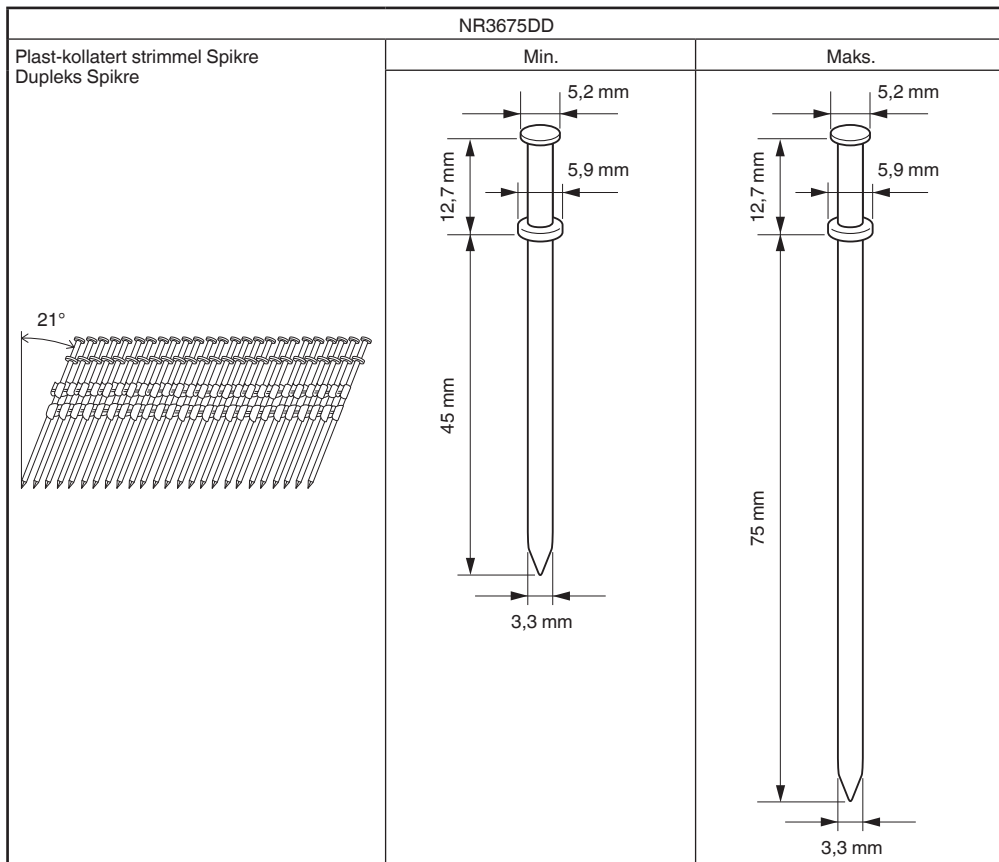

## STANDARD TILBEHØR

I tillegg til hovedenheten (1 enhet) inneholder pakken tilbehør som er listet opp på side 2.

Standard tilbehør kan endres uten varsel.

## ANVENDELSE

- Betongformbygning

## LADING

Før elektroverktøyet tas i bruk, lad batteriet som forklart nedenfor.

### 1. Koble laderens strømkabel til stikkontakten.

Når du kobler batteriladerens kontakt til en stikkontakt, vil ladeindikatorlampen blinke rødt (i intervaller på 1 sekund).

### 2. Sett batteriet i laderen.

Sett batteriet fast i laderen som vist i **Fig. 3** (på side 3).

### 3. Lading

Når du setter et batteri inn i laderen, vil ladeindikatorlampen blinke blått.

Når batteriet er helt oppladet, vil ladeindikatorlampen lyse grønt. (Se **Tabell 1**)

#### (1) Ladeindikatorlampe indikasjon

Ladeindikatorlampens indikasjoner blir som vist i **Tabell 1**, i samsvar med laderens eller det oppladbare batteriets tilstand.

Tabell 1

Indikasjoner for ladeindikatorlampen				
Ladeindikatorlampe (RØD / BLÅ / GRØNN / LILLA)	Før lading	Bliker (RØD)	Lyser i 0,5 sekunder. Lyser ikke i 0,5 sekunder. (av i 0,5 sekunder)	Koblet inn i strømkilden
	Mens lading	Bliker (BLÅ)	Lyser i 0,5 sekunder. Lyser ikke i 1 sekund. (av i 1 sekund)	Batterikapasitet på mindre enn 50%
		Bliker (BLÅ)	Lyser i 1 sekund. Lyser ikke i 0,5 sekunder. (av i 0,5 sekunder)	Batterikapasitet på mindre enn 80%
		Lyser (BLÅ)	Lyser kontinuerlig	Batterikapasitet på mer enn 80%
	Lading ferdig	Lyser (GRØNN)	Lyser kontinuerlig (Kontinuerlig summelyd: omtrent 6 sekunder)	
	Overoppheting hvilemodus	Bliker (RØD)	Lyser i 0,3 sekunder. Lyser ikke i 0,3 sekunder. (av i 0,3 sekunder)	Batteriet overopphetet. Kan ikke lade. (Ladning vil starte når batteriet er avkjølt)
	Lading ikke mulig	Blafrer (LILLA)	Lyser i 0,1 sekunder. Lyser ikke i 0,1 sekunder. (av i 0,1 sekunder) ■ ■ ■ ■ ■ ■ ■ ■ ■ ■ ■ ■ ■ ■ ■ ■ (Periodisk summelyd: omtrent 2 sekunder)	Feilfunksjon i batteriet eller laderen

(2) Angående temperaturer og ladetider.

Temperaturer og ladetider vil bli som vist i **tabell 2**

Tabell 2

Lader		UC18YSL3						
Batteri	Batteritype	Li-ion						
	Temperaturer hvor batteriet kan lades	0°C–50°C						
	Ladespenning	V	14,4			18		
	Ladetid, ca. (Ved 20°C)	min	BSL14xx-serien		BSL18xx-serien		Multi-volt serien	
			(4 celler)	(8 celler)	(5 celler)	(10 celler)	(10 celler)	
		BSL1415S : 15 BSL1415 : 15 BSL1415X : 15 BSL1420 : 20 BSL1425 : 25 BSL1430C : 30	BSL1430 : 20 BSL1440 : 26 BSL1450 : 32 BSL1460 : 38	BSL1815S : 15 BSL1815 : 15 BSL1815X : 15 BSL1820 : 20 BSL1820M : 20 BSL1825 : 25 BSL1830C : 30 BSL1850C : 32	BSL1830 : 20 BSL1840 : 26 BSL1850 : 32 BSL1860 : 38	BSL36A18 : 32 BSL36B18 : 52		
USB	Ladespenning	V	5					
	Ladestrøm	A	2					

**MERK**

Ladetiden kan variere avhengig av temperatur og strømkildens strømspenning.

**4. Kople laderens strømkabel fra stikkontakten.****5. Hold fast laderen og trekk ut batteriet.****MERK**

Pass på å trekke ut batteriet fra laderen etter bruk og oppbevar det.

**Når det gjelder elektrisk utlading for nye batterier osv.**

Ettersom den innvendige kjemiske substansen i nye batterier og batterier som ikke har blitt brukt over en lengre periode ikke er aktivert, kan den elektriske utladingen være lav når du bruker dem for første og annen gang. Dette er et midlertidig fenomen, og normal tid som kreves for opplading vil gjenopprettes ved å lade batteriene 2–3 ganger.

## Hvordan få batteriene til å vare lenger.

- Lad opp batteriene før de er helt utladet. Når du føler at strømmen til verktøyet blir svakere, må du stoppe å bruke verktøyet og lade opp batteriet. Hvis du fortsetter å bruke verktøyet og lade ut den elektriske strømmen, kan batteriet bli skadet og dets levetid vil bli kortere.
- Unngå opplading ved høye temperaturer. Et oppladbart batteri vil være varmt like etter bruk. Hvis et slikt batteri lades opp på nytt like etter bruk, vil den innvendige kjemiske substansen forringes, og batteriets levetid vil bli forkortet. La batteriet være og lad det opp etter at det har kjølt seg ned en stund.

### FORSIKTIG

- Hvis batteriet lades mens det er varmt, har det enten blitt stående for lenge på et sted utsatt for direkte sollys eller fordi batteriet nettopp har vært i bruk, begynner laderens indikatorlampe å lyse i 0,3 sekunder, før deretter å være slukket i 0,3 sekunder (av i 0,3 sekunder). I dette tilfellet må batteriet kjøles ned før ladingen starter.
- Når ladeindikatorlampen blafrer (med intervaller på 0,2 sekunder), må du kontrollere om det finnes fremmedlegemer i laderens batterikontakt. Hvis det ikke finnes noen fremmedlegemer, er det mulig at batteriet eller laderen er defekt. Ta den med til et godkjent servicesenter.
- Da det tar den innebygde mikrodatamaskinen cirka 3 sekunder å bekrefte at batteriet som lades med UC18YSL3 er tatt ut, vent i minst 3 sekunder før det settes inn igjen for å fortsette ladingen. Hvis batteriet settes inn igjen før det har gått 3 sekunder, kan det hende at batteriet ikke blir korrekt ladet.

## FØR BRUK

Handling	Figur	Side
Ta ut og sette inn batteriet	2	3
Lading	3	3
Lader en USB-enhet fra en stikkontakt	23-a	7
Lader opp en USB-enhet og batteri fra et strømuttak	23-b	7
Hvordan lade opp en USB-enhet på nytt	24	7
Når ladingen av en USB-enhet er fullført	25	7
Indikator for gjenværende batterilading (Batteri: BSL36A18)	26	7
Valg av tilbehør	—	8

### 1. Slik bruker du betjeningspanelet

- Strømbryter PÅ (Se fig. 4)  
Med "strømbryter AV," trykk og hold inne strømbryteren i mer enn 1 sekund og deretter lyser strømindikatoren grønt.

### MERK

Ikke trykk inn støtstangen og/eller trykk på utløseren når strømbryteren er i ferd med å slå seg PÅ.

Hvis du gjør dette, vil det forhindre strømbryteren fra å slå seg PÅ.

[Automatisk av]

Når strømmen er slått på, men dykkertpistolen ikke brukes på 30 minutter, vil dykkertpistolen automatisk slå seg av. For å slå den på igjen, trykk på strømbryteren.



### ADVARSEL

Du må aldri forlate dykkertpistolen med strømmen på. Dette kan føre til en ulykke.

- Strømbryter AV (Se fig. 4)  
Med "strømbryter PÅ," trykk og hold inne strømbryteren i mer enn 1 sekund og deretter slår strømindikatoren seg av.  
Med "strømbryter PÅ" er funksjonene nedenfor aktive.
- Velg spikringsmodus (Fullstendig sekvensiell aktivering/kontaktaktivering)  
Still alltid verktøyet til fullstendig sekvensiell aktiveringsmodus til å begynne med etter at strømbryteren slås PÅ. (Indikatorlampen for spikring lyser blått.) (Se fig. 5)  
For å bytte spikringsmodus, trykk på spikringsbryteren én gang. Hver gang du trykker vil modusen endres mellom "Fullstendig sekvensiell" og "Kontakt". (Se fig. 6)  
Lyser (blått):  
FULLSTENDIG SEKVENSIELL  
AKTIVERINGSMEKANISME,  
Blinker (blått):  
KONTAKTAKTIVERINGSMEKANISME
- Kontroller gjenværende batterinivå  
Informasjonsindikatoren viser gjenværende batterinivå med LED-lampens status, som vist nedenfor.

Status for indikator	
	Gjenværende batterikapasitet er nesten inngenting. Lad opp batteriet igjen så snart som mulig.

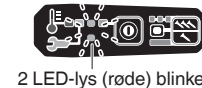

- Informasjonindikator  
Ved en driftsfeil, lyser LED-lampen som vist nedenfor.

Status for indikator	
	Maskinen er for kald (under -5°C) eller for varm. La dykkertpistolen kjøles ned eller varmes opp tilstrekkelig i passende forfatning.
2 LED-lys blinker i intervaller. • I tilfelle verktøyet blir for varmt, blinker det i intervaller på 0,5 sekunder. • I tilfelle verktøyet blir for kaldt, blinker det i intervaller på 0,25 sekunder. Etter 10 sekunder skrur LED-lysene og strømbryteren automatisk av.	
	Ta kontakt med HiKOKI for inspeksjon.

### 2. Utløserlåsemekanisme (se fig. 7)

#### ADVARSEL

Sørg for at utløseren er låst når du ikke skal avfyre spiker. Denne dykkertpistolen har en låsemekanisme for å forhindre at spiker avfyres.

Still bryterlåsespaken i -stilling for å låse utløseren. Skyv bryterlåsespaken til -stilling når dykkertpistolen skal brukes, og til -stilling når den ikke er i bruk.

### 3. Kontrollere dykkertpistolen

#### ADVARSEL

- Sørg for at utløseren er låst når du ikke skal avfyre spiker. (Se fig. 7)
- Bruk aldri dykkertpistolen hvis ikke støtstangen fungerer som den skal.  
Maskinen benytter en forebyggende mekanisme for drift når spiker ikke er satt i.  
Maskinen går over i en tilstand hvor støtstangen ikke kan dyttes opp. Dette skjer når magasinet ikke er lastet med spikre eller når det gjenværende antall spikre blir mindre enn 6.

#### FORSIKTIG

Vær forsiktig slik at du ikke dytter tuppen på støtstangen mot treverk.

Før du faktisk begynner spikringsarbeidet, kontroller dykkertpistolen ved hjelp av sjekklisten nedenfor. Utfør testene i følgende rekkefølge.

Hvis noen form for unormal drift oppstår, stopp bruk av dykkertpistolen og kontakt et HIKOKI-autorisert servicesenter umiddelbart.

#### (1) FJERN ALLE SPIKER OG BATTERIET FRA DYKKERTPISTOLEN.

- ALLE SKRUER MÅ STRAMMES.
- STØTSTANGEN OG UTLØSEREN MÅ BEVEGES JEVNT når du drar materknappen bakover.

#### (2) Installere batteriet.

Ikke bruk støtstangen eller utløseren mens du installerer batteriet. (Se fig. 2)

#### (3) Slå på strømbryteren. (Se fig. 1)

Slå på strømbryteren ved å trykke på og holde strømbryteren inne i mer enn 1 sekund.

Forsikre deg om at strømindikatoren lyser grønt og at indikatorlampen for spikring lyser blått. (FULLSTENDIG SEKVENSIELL AKTIVERINGSMEKANISME)

#### MERK

Ikke trykk inn støtstangen og/eller trykk på utløseren når strømbryteren er i ferd med å slå seg PÅ.

Hvis du gjør dette, vil det forhindre strømbryteren fra å slå seg PÅ.

[Automatisk av]

Når strømmen er slått på, men dykkertpistolen ikke brukes på 30 minutter, vil dykkertpistolen automatisk slå seg av. For å slå den på igjen, trykk på strømbryteren.

#### ADVARSEL

Du må aldri forlate dykkertpistolen med strømmen på. Dette kan føre til en ulykke.

Indikatorlampe for spikring

Lyser (blått):

FULLSTENDIG SEKVENSIELL  
AKTIVERINGSMEKANISME,

Blinker (blått):

KONTAKTAKTIVERINGSMEKANISME

Pass på at informasjonsindikatoren ikke blinker.

Hvis informasjonsindikatoren blinker rødt, har ikke batteriet nok strøm og må lades.

#### (4) Fjern fingeren fra utløseren og trykk støtstangen mot arbeidsstykket mens du drar materknappen bakover.

- DYKKERTPISTOLEN MÅ IKKE BETJENES.

#### (5) Fjern støtstangen fra arbeidsstykket.

Deretter, pek dykkertpistolen nedover mens du drar materknappen bakover, trykker på utløseren og vent deretter i denne stillingen i 5 sekunder eller mer.

- DYKKERTPISTOLEN MÅ IKKE BETJENES.

#### (6) ① Uten å berøre utløseren, trykk støtstangen mot arbeidsstykket mens du drar materknappen bakover. Deretter, trykk inn utløseren.

- DYKKERTPISTOLEN MÅ BETJENES.

#### ② Hold utløseren igjen og trykk støtstangen mot arbeidsstykket en gang til.

- DYKKERTPISTOLEN MÅ IKKE BETJENES.

#### ③ Fjern fingeren fra utløseren. Deretter brukes ① igjen.

- DYKKERTPISTOLEN MÅ BETJENES.

#### (7) Fjern støtstangen fra arbeidsstykket, trykk på utløseren. Trykk støtstangen mot arbeidsstykket innen 2 sekunder.

- DYKKERTPISTOLEN MÅ IKKE BETJENES.

#### (8) Still indikatorlampen for spikring til blinkende PÅ-modus. (KONTAKTAKTIVERINGSMEKANISME)

Trykk på spikringsbryteren én gang, sørg for at indikatorlampen blinker blått.

Fjern støtstangen fra arbeidsstykket, trykk på utløseren. Trykk støtstangen mot arbeidsstykket innen 2 sekunder.

- DYKKERTPISTOLEN MÅ BETJENES.

#### (9) Hvis ingen driftsavvik oppdages, kan du legge spiker i dykkertpistolen.

Avfyre spiker inn i arbeidsstykket av samme type som de som skal faktisk skal brukes.

- DYKKERTPISTOLEN MÅ BETJENES PÅ RIKTIG MÅTE.

### 4. Kontrollere funksjonen til støtstangen

#### ADVARSEL

Sørg for at utløseren er låst når du ikke skal avfyre spiker. Sikre alltid at avtrekkeren er låst og batteriet fjernet fra verktøyet når du kontrollerer funksjonen til støtstangen.

Kontroller at støtstangen glir lett under bruk.

Rengjør glideflatene dersom den ikke blir lett.

#### 5. Legg spiker i verktøyet

#### ADVARSEL

Når du setter spiker i dykkertpistolen,

1) ta batteriet ut av dykkertpistolen;

2) ikke trykk på utløseren;

3) ikke trykk inn støtstangen; og

4) la dykkertpistolen peke nedover.

2-Handling spikeremating!

#### (1) Sett spikerremsen inn på baksiden av magasinet. (Se fig. 8)

#### (2) Skyv spikerremsen forover i magasinet. (Se fig. 9)

#### (3) Trykk spikeremater (A) bakover for å koble materknappen til spikerremsen. (Se fig. 10)

#### MERK

○ Dytt spikeremater (A) og materknappen rolig mot spikeren. Dersom spikeremateren (A) og materknappen frigjøres bakover fra magasinet og støtes mot spikeren, kan koblingsplaten til spikeren bli skadet.

○ Bruk en spikerremse med mer enn 8 spiker.

○ Bruk en ubrukt spikerremse med spiker der alle har samme lengde.

Dykkertpistolen er nå klar til bruk.

Ta ut spikrene:

① Trekk materknappen bakover. (Se fig. 11)

② Flytt materknappen rolig forover mens du dytter på dykkertmater (A).

③ Trekk spiker ut fra baksiden av magasinet. (Se fig. 12)



## HVORDAN BRUKE DYKKERTPISTOLEN

### ADVARSEL

- Du må ALDRI rette verktøyet mot deg selv eller andre personer i arbeidsområdet.
- Hold fingrene UNNA utløseren når du ikke skal avfyre spiker for å unngå utilsiktet avfyring.
- Ikke bruk den elektriske ledningen hvis den er skadet. Få den reparert umiddelbart.
- Valg av utløsermetode er viktig.
- Vennligst les og forstå "1. Spikringsprosedyrer" nedenfor.
- Før du begynner arbeidet, kontrollerer omstillingsanordningen for spikring. Denne dykkertpistolen fra HiKOKI har en omstillingsanordning for spikring. Før du starter, må du sørge for at omstillingsanordningen er riktig innstilt. Hvis omstillingsanordningen ikke er riktig innstilt, vil ikke dykkertpistolen fungere på riktig måte.
- Du må aldri plassere ansiktet ditt, hender eller føtter i nærheten av avfyringshodet når du bruker verktøyet.
- Du må ikke avfyre spiker oppå andre spiker eller med dykkertpistolen i en for bratt vinkel; spikrene kan rikošettere og skade noen.
- Du må ikke avfyre spiker inn i tynne planker eller i nærheten av hjørner og kanter på arbeidsstykket. Spiker kan gå gjennom eller unna arbeidsstykket og treffe noen.
- Du må aldri avfyre spiker fra begge sider av en vegg samtidig. Spiker kan avfyres inn i og gjennom veggen og treffe en person på andre siden.
- Du må aldri bruke en dykkertpistol som er defekt eller som ikke fungerer som den skal.
- Du må ikke bruke dykkertpistolen som en hammer.
- Fjern alle gjenværende festeanordninger og batteriet fra dykkertpistolen når:
  - 1) du utfører vedlikehold og inspeksjon;
  - 2) du kontrollerer at støtstangen og utløseren fungerer som de skal;
  - 3) du fjerner fastkjørte spiker;
  - 4) du ikke bruker verktøyet;
  - 5) du forlater arbeidsområdet;
  - 6) du flytter den til et annet sted; og
  - 7) du gir den til en annen person.
- Ta batteriet ut av dykkertpistolen når:
  - 1) du setter i dykkerer;
  - 2) du dreier på justeringsskiven.

Denne dykkertpistolen fra HiKOKI er utstyrt med en omstillingsanordning for spikring. Bruk FULLSTENDIG SEKVENSIELL AKTIVERINGSMEKANISME eller KONTAKTAKTIVERINGSMEKANISME i samsvar med arbeidet som skal utføres.

Forklaring om de forskjellige spikringsfunksjonene

- FULLSTENDIG SEKVENSIELL AKTIVERINGSMEKANISME: Trykk først støtstangen mot treverket; deretter, trykk på utløseren for å avfyre en spiker. Følg samme prosedyre for å fortsette å avfyre spiker. Når du har spikret en gang, er det ikke mulig å spikre igjen før du fjerner fingeren fra avtrekkeren og løfter verktøyet helt fra treoverflaten.
- KONTAKTAKTIVERINGSMEKANISME: KONTAKTAKTIVERING kan ha to ulike sekvenser, avhengig av bruk. For avfyring av flere spiker:
  1. Trykk avtrekkeren inn.
  2. Trykk støtstangen mot arbeidsstykket for å avfyre spikeren.
  3. Hvis utløseren holdes inne, vil en spiker skytes ut hver gang støtstangen trykkes mot treverket.

For å avfyre én enkelt spiker:

1. Trykk støtstangen mot treverket.
2. Trykk på utløseren for å avfyre spikeren.
3. Ta fingeren vekk fra utløseren og flytt dykkertpistolen vekk fra treverket.

[Sperremekanisme for avfyring uten spiker]

Maskinen benytter en forebyggende mekanisme for drift når spiker ikke er satt i.

Maskinen går over i en tilstand hvor støtstangen ikke kan dyttes opp. Dette skjer når magasinet ikke er lastet med spikre eller når det gjenværende antall spikre blir mindre enn 6.

### FORSIKTIG

Vær forsiktig slik at du ikke dytter tuppen på støtstangen mot treverk når støtstangen ikke kan dyttes opp.

#### 1. Spikringsprosedyrer

Denne dykkertpistolen er utstyrt med en støtstang og fungerer ikke med mindre støtstangen er trykket inn. Det finnes to metoder for å avfyre spiker med denne dykkertpistolen.

Disse er:

1. Periodisk drift (avfyring med utløser):
  2. Kontinuerlig drift (avfyring med støtstangen):
- (1) Periodisk drift (avfyring med utløser)  
Bruk innstillingen FULLSTENDIG SEKVENSIELL AKTIVERINGSMEKANISME. (Se fig. 13)

### ADVARSEL

- For periodisk drift, still spikringsbryteren til FULLSTENDIG SEKVENSIELL AKTIVERINGSMEKANISME (indikatorlampen for spikring lyser blått.) (dvs. stilt til ENKEL AKTIVERINGSMEKANISME.)
- For å unngå dobbel avfyring eller avfyring ved et uhell på grunn av tilbakeslag.
  - 1) Still på FULLSTENDIG SEKVENSIELL AKTIVERINGSMEKANISME.
  - 2) Trykk raskt og bestemt på utløseren.
- ① Still spikringsbryteren til FULLSTENDIG SEKVENSIELL AKTIVERINGSMEKANISME (indikatorlampen for spikring lyser blått.) (for å stille den til FULLSTENDIG SEKVENSIELL AKTIVERINGSMEKANISME). (Still omstillingsanordningen helt til modusen der indikatorlampen for spikring lyser blått som vist i fig. 13. Ellers vil den stilles til KONTAKTAKTIVERINGSMEKANISME.)
- ② Plasser spikerutløpet på arbeidsstykket med fingeren vekk fra utløseren.
- ③ Trykk støtstangen inn til den er trykt helt inn.
- ④ Trykk på utløseren for å avfyre en spiker.
- ⑤ Ta fingeren vekk fra utløseren og løft verktøyet helt vekk fra overflaten på treverket.

For å fortsette spikringen et annet sted, flytt dykkertpistolen langs treverket mens du gjentar trinn ②–⑤ som nødvendig.

### MERK

Handling ③ og ④ skal gjøres med 2 sekunders mellomrom eller mindre. Hvis mer enn 2 sekunder forløper etter ③, vil ikke dykkertpistolen fungere som den skal. Hvis dette skjer, prøv igjen fra ③.

- (2) Kontinuerlig drift (avfyring med støtstangen)  
Bruk KONTAKTAKTIVERINGSMEKANISMEN (Se fig. 14)

### ADVARSEL

For å unngå dobbel avfyring eller avfyring ved et uhell på grunn av tilbakeslag.

- 1) Ikke dytt dykkertpistolen hardt mot treverket.
- 2) Løsne dykkertpistolen fra treverket under tilbakeslaget etter spikring.

- ① Stillspikringsbryterentil KONTAKTAKTIVERINGSMEKANISME (indikatorlampen for spikring blinker blått.) (for å stille til KONTAKTAKTIVERINGSMEKANISME). (Still omstillingsanordningen helt til indikatorlampen for spikring blinker blått som vist i **fig. 14**. Hvis ikke, vil den ikke fungere som den skal.)
- ② Trykk på utløseren med dykkertpistolen unna arbeidsstykket.
- ③ Trykk støtstangen mot arbeidsstykket for å avfyre en spiker.
- ④ Flytt dykkertpistolen langs arbeidsstykket med en hoppende bevegelse. Hver gang du trykker ned støtstangen, vil en spiker avfyres.

Så snart det ønskede antallet spiker har blitt avfyrt, fjern fingeren fra utløseren.

#### MERK

Handling ② og ③ skal gjøres med 2 sekunders mellomrom eller mindre. Hvis mer enn 2 sekunder forløper etter ②, vil ikke dykkertpistolen fungere som den skal. Hvis dette skjer, prøv igjen fra ②.

#### ADVARSEL

- Hold fingeren din unna utløseren bortsett fra ved spikring, da alvorlig personskade kan forekomme hvis støtstangen kommer i kontakt med deg eller andre i arbeidsområdet ved et uhell.
- Hold hendene og kroppen vekk fra området der spikrene avfyres fra. Denne dykkertpistolen fra HiKOKI kan hoppe på grunn av tilbakeslaget fra avfyringen av en spiker, og en uønsket ekstra spiker kan avfyres og muligens forårsake personskade.

#### MERK

○ Hvis alle advarsler og instruksjoner følges, er sikker bruk mulig med begge to systemer: FULLSTENDIG SEKVENSIELL AKTIVERINGSMEKANISME, KONTAKTAKTIVERINGSMEKANISME.

- Håndter alltid spiker og pakke forsiktig. Hvis spiker slippes, kan sammenfestingsbåndet gå i stykker, noe som vil forårsake feil på matingen og fastkjøring.

○ Etter spikring:

- 1) ta batteriet ut av dykkertpistolen;
- 2) fjern alle spiker fra dykkertpistolen;

#### 2. Justere spikerdybden

For å sikre at hver spiker trenger ned til samme dybde, sørg for at dykkertpistolen alltid holdes ordentlig mot arbeidsstykket.

Hvis spiker avfyres for dypt eller grunt i arbeidsstykket, juster spikringen i følgende rekkefølge.

- ① Ta batteriet ut av dykkertpistolen. (Se **fig. 15**)
- ② Hvis spikrene trenger for dypt ned i treverket, drei justeringsskiven til grunn side. (Se **fig. 16**) Justeringer gjøres i trinn på en halv runde. Hvis spikrene trenger for grunt ned i treverket, drei justeringsskiven til dyp side. (Se **fig. 17**)

③ Stopp dreilingen på justeringsskiven når en passende stilling er nådd for en spikringstest.

- ④ Koble batteriet til dykkertpistolen. **DU MÅ ALLTID BRUKE VERNEBRILLER.**

Utfør en spikringstest.

⑤ Ta batteriet ut av dykkertpistolen.

⑥ Velg en passende stilling for justeringsskiven.

#### 3. Bruke kroken (se **fig. 18, 19, 20**)

#### ADVARSEL

Når du bruker kroken, må du slå strømbryteren av (grønt lys "AV"). Vær oppmerksom slik at hovedutstyret ikke faller av.

Hvis verktøyet faller er det fare for et uhell.

Kroken kan monteres på venstre eller høyre side.

- ① Ta ut batteriet, og fjern deretter alle gjenværende spiker fra magasinet.
- ② Hold ordentlig tak i hovedenheten og fjern skruen ved hjelp av en skrute trekker. (Se **fig. 18**)
- ③ Fjern kroken og krokplaten. (Se **fig. 19**)
- ④ Monter kroken på den andre siden og fest den ordentlig med skruen. (Se **fig. 20**)

#### MERK

Kroken kan brukes som en henger.

#### 4. Fjerner fastkjørte spiker

Hvis spiker sitter fast i avfyringshodet, fjern dem og juster spikringen i følgende rekkefølge.

#### FORSIKTIG

- ① Ta batteriet ut av dykkertpistolen.
- ② Fjern alle spiker.
- ③ Fjern M5-boltene med en skrunøkkel. (Se **fig. 21**)
- ④ Trekk magasinet vekk fra avfyringshodet og fjern det som har kilt seg fast. (Se **fig. 22**)

#### FORSIKTIG

- Du må ALDRI slå på drivebladet.
  - Du må ALDRI rette verktøyet mot deg selv eller en annen person for å unngå fare for personskade ved klink. Selv om batteriet har blitt fjernet fra dykkertpistolen, er det fortsatt energi i form av trykkluft igjen i verktøyet.
- ⑤ Fest magasinet til injektoren og stram til med M5-boltene.

#### MERK

Ved hyppige fastkjøringer, kontakt et HiKOKI-autorisert servicesenter.

## VEDLIKEHOLD OG INSPEKSJON

#### FORSIKTIG

Sørg for at du fjerner alle gjenværende festeordninger og batteriet fra dykkertpistolen før vedlikehold og inspeksjon.

#### 1. Inspisere magasinet

- ① Ta batteriet ut av dykkertpistolen.
- ② Rengjør magasinet. Fjern støv og spon som kan ha samlet seg i magasinet.

#### FORSIKTIG

Kontroller at spikermateren gli lett ved å dra i den med en finger.

Hvis den ikke gli lett, kan spiker avfyres i en ujevn vinkel og skade noen.

#### 2. Inspisere monteringskruene

Gjennomfør regelmessig kontroll av alle monteringskruer og sikre at de er skikkelig strammet. Hvis noen av skruene er løse, stram dem umiddelbart. Hvis du unnlater å gjøre dette, kan det oppstå alvorlig fare.

#### 3. Vedlikehold av motoren

Motorrotasjonen er selve "hertet" til elektroverktøyet. Vær forsiktig slik at rotasjonen ikke blir skadet og/eller våt av olje eller vann.

#### 4. Rengjøring på utsiden

Hvis det kommer flekker på elektroverktøyet, tørk du av det med en myk, tørr klut eller en klut fuktet med såpevann. Bruk ikke kloroppløsninger, bensin eller malingstynnere da disse kan løse opp platen.

#### 5. Lagring

Oppbevar elektroverktøyet og batteriet på et sted der temperaturen er mindre enn 40°C og utenfor barns rekkevidde.

#### MERK

Lagring av litium-ion batterier.

Sørg for at litium-ion batteriene er fulladet før de skal lagres.

Oppbevaring av batteriene i lengre tid (3 måneder eller mer) med lav ladetilstand kan føre til redusert ytelse, vesentlig reduksjon av batteriets brukstid eller at batteriene ikke holder på ladingen.

## Norsk

Imidlertid kan en vesentlig reduksjon av batteriets brukstid gjenvinnes ved gjentatt lading og bruk av batteriene to til fem ganger.

Hvis batterienes brukstid er veldig kort til tross for gjentatt lading og bruk, må du anse batteriene som defekte, og kjøpe nye batterier.

### FORSIKTIG

Sikkerhetsregler og normer som gjelder for det enkelte land, må overholdes ved drift og vedlikehold av elektroverktøy.

#### Viktig melding om batteriene til HiKOKI batteridrevne elektroverktøy

Bruk alltid et av våre spesialproduserte batterier. Vi kan ikke garantere sikkerheten og ytelsen til våre elektroverktøy hvis de brukes sammen med andre batterier enn de som er angitt av oss, eller hvis batteriet er demontert og modifisert (slik som demontering og bytte av celler eller andre indre deler).

Den totale vibrasjonsverdien som er opplyst, er målt i henhold til en standard testmetode og kan brukes til å sammenligne et verktøy med et annet.

Den kan også brukes som en foreløpig estimering av eksponering.

#### ADVARSEL

- Vibrasjonsemisjonen under bruk av elektroverktøyet kan variere fra den opplyste totalverdien avhengig av hvordan maskinen brukes.
- Identifiser sikkerhetstiltak basert på hvor utsatt brukeren vil være under de gjeldende bruksforholdene, for å beskytte brukeren (vurdert i forhold til bruken, som hvor mange ganger maskinen er slått på eller av og tomgangskjøring i tillegg til aktiv bruk).

#### MERK

På grunn av HiKOKIs kontinuerlige forsknings- og utviklingsprogram kan spesifikasjonene i dette dokumentet endres uten forvarsel.

### GARANTI

Vi garanterer HiKOKI elektroverktøy i samsvar med lovfestet/landsspesifikke forskrifter. Denne garantien dekker ikke feil eller skader på grunn av misbruk, vanstell, eller normal slitasje. I tilfelle av klage, vennligst send elektroverktøyet, ikke demontert, med GARANTISERTIFIKATET som finnes på slutten av denne brukerveiledningen, til et autorisert HiKOKI-verksted.

### Støyinformasjon

Støyverdier i samsvar med EN 60745:

Typisk A-vektet lydeffektnivå ved enkelttilfelle

$$L_{WA, 1s, d} = 101 \text{ dB}$$

Typisk A-vektet lydtrykksnivå ved enkelttilfelle på

arbeidsstasjon

$$L_{pA, 1s, d} = 90 \text{ dB}$$

Usikkerhet K<sub>pA</sub>: 3 dB

Disse verdiene er verktøyrelaterte karakteristiske verdier og representerer ikke lydutviklingen på brukerpunktet. Støyutviklingen på brukerpunktet vil for eksempel avhenge av arbeidsmiljøet, arbeidsmaterialet, hvordan dette er støttet, antall spikerlag, osv.

Avhengig av forholdene på arbeidsplassen og formen på arbeidsmaterialet, kan det hende at det er nødvendig å utføre individuelle lyd-dempingstiltak, som for eksempel å plassere arbeidsmaterialet på støydempende støtter, forhindre vibrasjon i arbeidsmaterialet med klemmer og deksler, osv.

I spesielle tilfeller vil det være nødvendig å bruke hørselvernutstyr.

### Vibrasjonsinformasjon

Verdiene av de typiske vibrasjonsegenskapene i henhold til EN 60745: 4,7 m/s<sup>2</sup>

Usikkerhet K = 1,5 m/s<sup>2</sup>

Denne verdien er en verktøyrelatert karakteristisk verdi og representerer ikke påvirkningen på hånd-arm-systemet når verktøyet er i bruk. Påvirkningen på hånd-arm-systemet ved bruk av verktøyet vil for eksempel avhenge av hvor hardt det holdes, kontaktrykket, arbeidsretningen, reguleringen av kraftforsyningen, arbeidsmaterialet og hva dette ligger på.

## Vedlikeholdsskjema

HANDLING	HVORFOR	HVORDAN
Rengjør magasinet og matemekanismen.	Unngå fastkjøring av spiker.	Blås ren daglig.
Gjøre at støtstangen fortsetter å fungere som den skal.	Fremme operatørens sikkerhet og effektiv bruk av dykkertpistolen.	Blås ren daglig.

## FEILSØKING

Bruk inspeksjonene i tabellen nedenfor hvis verktøyet ikke fungerer normalt. Hvis dette ikke løser problemet, ta kontakt med din forhandler eller det HiKOKI- autoriserte servicesenteret.

## 1. Elektroverktøy

PROBLEM	KONTROLLMETODE	KORRIGERING
Strømbryteren slår seg ikke på. Slås på en gang, men slås av automatisk.	Lavt batteri.	Lade batteriet.
	Innvendig elektronikk er skadet.	Ta kontakt med HiKOKI for utskifting.
	Støtstangen og/eller utløseren er i PÅ-stilling?	Hold støtstangen og utløseren i AV-stilling.
	Ingen drift i løpet av 30 minutter? (Automatisk avslåingsfunksjon)	Trykk og hold strømknappen inne i mer enn 1 sekund for å slå den "PÅ"
Dykkertpistolen fungerer ikke (Strømbryter PÅ).	Dykkertpistolen er ikke trykket godt nok mot arbeidsstykket.	Hold godt fast i dykkertpistolen og trykk den helt mot arbeidsstykket.
	Utløseren trykkes ikke langt nok inn.	Trykk avtrekkeren ordentlig inn.
	Mer enn 2 sekunder forløper fra støtstangen slås PÅ til utløseren slås PÅ (eller utløseren slås PÅ til støtstangen slås PÅ).	Sørg for at mindre enn 2 sekunder forløper mellom at støtstangen slås PÅ og utløseren slås PÅ (eller mellom utløseren PÅ og støtstangen PÅ).
	Forebyggende mekanisme aktivert. (Ingen spiker eller for få festeanordninger igjen)	Sett spikrene inn i magasinet på nytt.
	Låsespak (utløserlåsefunksjon) er i "PÅ"-stilling.	Still låsespaken til "AV"-stilling. (Se <b>fig. 7</b> )
	Maskinen er for kald (under -5°C) eller for varm.	La dykkertpistolen kjøles ned eller varmes opp tilstrekkelig i passende forfatning.
	Innvendig elektronikk er skadet.	Ta kontakt med HiKOKI for utskifting.
Dykkertpistolen kan betjenes, men ingen spiker avfyres.	Magasinet er skittent.	Blås og tork magasinet rent.
	Se etter fastkjørte spiker.	Fjerne fastkjørte spiker (se <b>fig. 21, 22</b> ).
	Driveblad slitt eller skadet?	Ta kontakt med HiKOKI for utskifting.
	Båndfjæren svekket eller skadet?	Erstatt båndfjæren.
	Spikermater skadet?	Erstatt spikermateren.
	Kontroller at du bruker riktige spiker.	Bruk kun anbefalte spiker.
Svak driv. Går sakte gjennom en serie.	Kontroller posisjonen til justeringsskiven for spikerdybdejustering.	Juster på nytt i samsvar med <b>fig. 16, 17</b> .
	Driveblad slitt?	Ta kontakt med HiKOKI for utskifting.
	Trykket til trykkluften er lavt.	Ta kontakt med HiKOKI for utskifting.
	Innvendig elektronikk er skadet.	Ta kontakt med HiKOKI for utskifting.
Trenger for dypt ned treverket.	Kontroller posisjonen til justeringsskiven for spikerdybdejustering.	Juster på nytt i samsvar med <b>fig. 16, 17</b> .
Hopper over spiker. Periodisk mating.	Kontroller at du bruker riktige spiker.	Bruk kun anbefalte spiker.
	Spikermater skadet?	Erstatt spikermateren.
	Båndfjæren svekket eller skadet?	Erstatt båndfjæren.
	Driveblad slitt eller skadet?	Ta kontakt med HiKOKI for utskifting.

## Norsk

PROBLEM	KONTROLLMETODE	KORRIGERING
Spiker fastkjøres. Avfyrt spiker er bøyd.	Kontroller at du bruker riktige spiker.	Bruk kun anbefalte spiker.
	Driveblad slitt eller skadet?	Ta kontakt med HiKOKI for utskifting.

### 2. Lader

Symptom	Mulig årsak	Løsning
Ladeindikatorlampen blinker raskt lilla, og batteriladingen starter ikke.	Batteriet er ikke satt helt inn.	Sett inn batteriet ordentlig.
	Det er fremmedlegemer i batteriterminalen eller der batteriet er festet.	Fjern fremmedlegemene.
Ladeindikatorlampen blinker rødt, og batteriladingen starter ikke.	Batteriet er ikke satt helt inn.	Sett inn batteriet ordentlig.
	Batteriet er overopphetet.	Hvis latt være, vil batteriet automatisk starte oppladingen hvis temperaturen reduseres, men dette kan redusere batteriets levetid. Det anbefales at batteriet avkjøles på et godt ventilert sted unna direkte sollys før du begynner ladingen.
Batteriets brukstid er kort selv om batteriet er helt oppladet.	Batteriets levetid er oppbrukt.	Bytt ut batteriet med et nytt.
Batteriet bruker lang tid på å lades.	Temperaturen til batteriet, laderen eller området er ekstremt lavt.	Lad opp batteriet innendørs eller i et annet varmere område.
	Laderens ventilier er blokkert og får de innvendige komponentene til å overopphetes.	Unngå å blokkere ventilene.
	Kjøleviften virker ikke.	Kontakt et HiKOKI-autorisert servicesenter for reparasjon.
USB-strømlampen har slått seg av og USB-enheten har stoppet og lade.	Batteriets kapasitet er blitt lav.	Erstatt batteriet med et som har gjenværende kapasitet.
		Sett laderens strømledning inn i en stikkontakt.
USB-strømlampen slår seg ikke av selv om USB-enheten har ladet ferdig.	USB-strømlampen lyser grønt for å indikere at USB-lading er mulig.	Dette er ikke en funksjonsfeil.
Det er uklart hva ladestatus til en USB-enhet er, eller om ladingen er fullført.	USB-strømlampen slår seg ikke av selv om ladingen er fullført.	Undersøk USB-enheten som lader for å bekrefte ladestatusen.
Lading av en USB-enhet pauses midtveis i ladingen.	Laderen var satt inn i en stikkontakt mens USB-enheten ble ladet med batteriet som strømkilde.	Dette er ikke en funksjonsfeil. Laderen pauser USB-lading i omtrent 5 sekunder når den skiller mellom strømkilder.
	Et batteri ble satt inn i laderen mens USB-enheten ble ladet med en stikkontakt som strømkilde.	
Lading av USB-enheten pauses midtveis i ladingen når batteriet og USB-enheten lades samtidig.	Batteriet har blitt fulladet.	Dette er ikke en funksjonsfeil. Laderen pauser USB-ladingen i omtrent 5 sekunder når det kontrollerer om batteriet har fullført ladingen.
Lading av USB-enheten starter ikke når batteriet og USB-enheten lades samtidig.	Den resterende batterikapasiteten er ekstremt lav.	Dette er ikke en funksjonsfeil. Når batterikapasiteten når et visst nivå, starter USB-ladingen automatisk.

## YLEISET SÄHKÖTYÖKALUN TURVALLISUUTTA KOSKEVAT VAROITUKSET

### ⚠ VAROITUS

Lue kaikki turvallisuutta koskevat varoitukset ja kaikki ohjeet.

Jos varoituksia ja ohjeita ei noudateta, on olemassa sähköiskun, tulipalon ja/tai vakavan henkilövahingon vaara.

Säästä kaikki varoitukset ja ohjeet tulevaa käyttöä varten.

Varoituksissa mainittu "sähkötyökalu"-sana merkitsee verkkovirtakäyttöistä (johdollista) sähkötyökalua tai akkukäyttöistä (johdotonta) sähkötyökalua.

#### 1) Työskentelyalueen turvallisuus

- Pidä työskentelyalue siistinä ja hyvin valaistuna.** Onnettomuuksia sattuu herkemmin epäsiistissä tai pimeässä ympäristössä.
- Älä käytä sähkötyökaluja räjähdysvaarallisissa paikoissa, kuten paikoissa, joissa on herkästi syttyviä nesteitä, kaasuja tai pölyä.** Sähkötyökaluista lähtevät kipinät voivat sytyttää pölyn tai höyryä.
- Pidä lapset ja sivulliset pois lähetyviltä, kun käytät sähkötyökalua.** Keskittymisen puute voi aiheuttaa laitteen hallinnan menetyksen.

#### 2) Sähköturvallisuus

- Sähkötyökalun pistoke on yhdistettävä oikeanlaiseen pistorasiaan.** Älä muunna pistoketta mitenkään. Älä käytä sovittipistokkeita yhdessä maadoitettujen sähkötyökalujen kanssa. Muuntelemattomien pistokkeiden ja oikeanlaisten pistorasioiden käyttäminen vähentää sähköiskun vaaraa.
- Vältä koskettamasta maadoitettuihin pintoihin, kuten putkiin, lämpöpattereihin, liesiin ja jääkaappeihin.** Sähköiskun vaara on suurempi, jos kehosi on maadoitettu.
- Älä altista sähkötyökaluja sateelle tai kosteudelle.** Sähköiskun vaara lisääntyy, jos sähkötyökaluun pääsee vettä.
- Älä käytä johtoa väärin. Älä kanna tai vedä sähkötyökalua johdon varassa tai irrota pistoketta vetämällä johdosta.** Pidä johto erillään kuumuudesta, öljystä, terävistä kulmista tai liikkuvista osista. Sähköjohdon vahingoittuminen tai sokeutumisen lisää sähköiskun vaaraa.
- Jos käytät sähkötyökalua ulkona, käytä ulkokäyttöön sopivaa jatkojohtoa.** Ulkokäyttöön sopivan sähköjohdon käyttäminen vähentää sähköiskun vaaraa.
- Jos sähkötyökalun käyttö kosteassa paikassa on välttämätöntä, käytä vikavirtalaitteella (RCD) suojattua virtalähdettä.** RCD:n käyttö vähentää sähköiskun vaaraa.

#### 3) Henkilökohtainen turvallisuus

- Keskity työhön, ole huolellinen ja käytä sähkötyökalua harkiten.** Älä käytä sähkötyökalua väsyneenä tai alkoholin, lääkkeiden tai huumeiden vaikutuksen alaisena. Keskittymisen herpaantuminen pieneksikin hetkeksi voi aiheuttaa vakavan henkilövahingon.

- Käytä henkilökohtaisia suojavarusteita. Käytä aina suojalaseja.** Suojavarusteiden, kuten hengityssuojaimen, liukumattomien turvakengien, kypärän ja kuulosuojaimien, käyttö tarvittaessa vähentää henkilövahingon vaaraa.
  - Estä koneen tahaton käynnistyminen.** Varmista, että virtakytkin on pois päältä ennen virtalähteeseen ja/tai akkuun yhdistämistä sekä ennen työkalun nostamista tai kantamista. Sähkötyökalujen kantaminen, kun sormi on virtakytkimellä, tai virran kytkeminen sähkötyökaluihin, joiden virtakytkin on päällä, lisää onnettomuusriskiä.
  - Poista säätöön tarvittavat avaimet sähkötyökalusta ennen sen käynnistämistä.** Sähkötyökalun pyörittävään osaan jätetty väännin tai avain voi aiheuttaa henkilövahingon.
  - Älä kurkottele. Seiso aina vakasti tasapainossa.** Tällöin sähkötyökalua on helpompi hallita odottamattomissa tilanteissa.
  - Käytä sopivia vaatteita. Älä käytä liian löysiä vaatteita tai koruja. Pidä hiukset, vaatteet ja käsiinnet poissa liikkuvista osista.** Löysät vaatteet, korut ja pitkät hiukset voivat tarttua liikkuviin osiin.
  - Jos laitteeseen voi yhdistää pölynsuodatus- ja keräyslisälaitteen, varmista, että ne yhdistetään ja että niitä käytetään oikein.** Pölynkeräyksen käyttö voi vähentää pölyyn liittyviä vaaratilanteita.
- 4) Sähkötyökalujen käyttäminen ja niiden hoitaminen
- Älä pakota sähkötyökalua. Käytä tarkoitukseen soveltuva sähkötyökalua.** Oikea sähkötyökalu selviytyy tehtävästä paremmin ja turvallisemmin toimiessaan oikealla teholla.
  - Älä käytä sähkötyökalua, jos se ei käynnisty tai sammu virtakytkimestä.** Sähkötyökalut, joita ei voi hallita virtakytkimen avulla, ovat vaarallisia, ja ne on korjattava.
  - Irrota pistoke virtalähteestä ja/tai akku sähkötyökalusta ennen säätöjen tekemistä, osien vaihtamista tai sähkötyökalujen varastoinnista.** Tämä ennakoivat turvatoimet vähentävät sähkötyökalun tahattoman käynnistymisen vaaraa.
  - Säilytä käyttämättömät sähkötyökalut lasten ulottumattomissa äläkä anna sellaisten henkilöiden käyttää sähkötyökaluja, jotka eivät ole perehtyneet niihin tai näihin ohjeisiin.** Sähkötyökalut ovat vaarallisia kouluttamattomien henkilöiden käsissä.
  - Huolla sähkötyökalut.** Tarkista liikkuvien osien kiinnitykset ja kohdistukset, osien eheys ja muut sähkötyökalujen toimintaan vaikuttavat tekijät. Jos sähkötyökalu on vahingoittunut, korjauta se ennen käyttämistä. Puutteellisesti huolletut sähkötyökalut ovat aiheuttaneet useita onnettomuuksia.
  - Pidä leikkuutyökalut terävinä ja puhtaina.** Oikein huolletut leikkuutyökalut, joissa on terävät leikkuupinnat, tarttuvat harvemmin kiinni, ja niiden hallinta on helpompaa.
  - Käytä sähkötyökalua, varusteita ja työkalun teriä jne. näiden ohjeiden mukaisesti ja ota huomioon työskentelyolosuhteet ja tehtävä työ.** Jos sähkötyökalua käytetään toimintoihin, joihin sitä ei ole tarkoitettu, voi syntyä vaaratilanteita.

- 5) **Akkukäyttöisen työkalun käyttö ja huolto**
- a) **Lataa vain valmistajan määrittelemällä laturilla.**  
*Tietyntyyppiselle akulle sopiva laturi voi aiheuttaa tulipalovaaran, jos sitä käytetään toisen akun kanssa.*
- b) **Käytä sähkötyökaluja vain erityisesti niille tarkoitettujen akkujen kanssa.**  
*Minkä tahansa muiden akkujen käyttö voi synnyttää loukkaantumis- ja tulipalovaaran.*
- c) **Kun akku ei ole käytössä, pidä se poissa muiden metalliesineiden, kuten paperinliitinten, kulkoiden, avainten, naulojen, ruuvien, tai muiden sellaisten pienten metalliesineiden läheisyydestä, jotka voivat kytkeä akun navat toisiinsa.**  
*Akkunapojen yhdistäminen oikosulkuun voi aiheuttaa palovammoja tai tulipalon.*
- d) **Suo akku käytetään väärin, akusta voi vuotaa nestettä; vältä nesteen koskettamista. Jos kosketat nestettä vahingossa, huuhtele vedellä. Jos neste koskettaa silmiä, hae lisäksi lääkärin apua.**  
*Akusta vuotanut neste voi aiheuttaa ärtymistä tai palovammoja.*
- 6) **Huolto**
- a) **Anna sähkötyökalu huollettavaksi valtuutetulle teknikolle, joka käyttää alkuperäisiä osia vastaavia varaosia.**  
*Tämä pitää sähkötyökalun turvallisena.*

## TURVATOIMET

**Pidä lapset ja mielentilaltaan epävakaat henkilöt poissa laitteen lähetyiltä.**

**Kun työkalua ei käytetä, se on säilytettävä poissa lasten ja mielentilaltaan epävakaiden henkilöiden ulottuvilta.**

## AKKUKÄYTTÖINEN DUPLEXNAULAIN TURVALLISUUSVAROITUKSET

- 1. On aina oletettava, että työkalussa on kiinnittimiä.**  
Huolimaton käsittely voi johtaa kiinnikkeiden tahattomaan laukeamiseen ja henkilövahinkoihin.
- 2. Älä osoita työkalulla itseäsi tai ketään lähistöllä olevaa.**  
Odottamaton laukaisu käynnistää kiinnittimen kiinnityksen aiheuttaen loukkaantumisen.
- 3. Älä käynnistä työkalua, ellei sitä pidetä lujasti työstökappaletta vasten.**  
Jos työkalu ei kosketa työstökappaletta, kiinnitin saattaa suuntautua pois kohteesta.
- 4. Irrota työkalu virtalähteestä, kun kiinnitin on juuttunut työkaluun.**  
Pistorasiaan kytketty naulain voi juuttuneen kiinnikkeen irrottamisen yhteydessä laueta vahingossa.
- 5. Käytä varovaisuutta, kun irrotat juuttunutta kiinnintä.**  
Mekanismi saattaa joutua puristuksiin, ja kiinnitin saatetaan laukaista väkisin, kun yrität vapauttaa juuttunutta kiinnintä.
- 6. Naulainta ei saa käyttää sähköjohtojen kiinnittämiseen.**  
Sitä ei ole suunniteltu sähköjohtojen asennukseen, ja se saattaa vahingoittaa sähköjohtojen eristystä aiheuttaen täten sähköiskun tai tulipalovaaran.

## LISÄÄ TURVALLISUUTTA KOSKEVIA VAROITUKSIA

- 1. Oikea käyttö takaa turvallisuuden.**  
Tämä työkalu on suunniteltu naulojen kiinnittämiseen puhuun tai samanlaisen materiaaliin. Käytä työkalua vain sille suunnitellulla tavalla.
- 2. Varo palamaan syttymistä ja räjähdystä.**  
Naulauksen aikana saattaa syntyä kipinöitä, joten on vaarallista käyttää työkalua lakan, maalin, bensiinin, tinnerin, polttoaineen, kaasun, liiman tai muiden helposti syttyvien tai räjähtävien aineiden läheisyydessä. Tätä työkalua ei siis missään olosuhteissa saa käyttää tällaisten aineiden läheisyydessä.
- 3. Käytä aina silmäsuojaa (suojalaseja).**  
 Kun käytät työkalua, käytä aina silmäsuojaa ja varmista, että lähellä olevat henkilöt käyttävät sitä myös.  
Epäonnistuneesti isketyistä nauloista saattaa lentää siruja, jotka silmään osuessaan voivat aiheuttaa näkövammoja.  
Suojalaseja saa tavallisesta rautakaupasta. Käytä aina suojalaseja tätä työkalua käyttäessäsi. Käytä joko suojalaseja tai suojavisieriä tavallisten silmälasien päällä. Työnantajan olisi ehdottomasti säädettävä silmäsuojan käyttö pakolliseksi.
- 4. Suojaa korvasi ja pääsi.**  
Käytä nauloja kiinnittäessäsi korva- ja pääsuojaa. Tilanteesta riippuen on varmistettava, että myös ympärillä olevat henkilöt käyttävät niitä.
- 5. Ota huomioon lähistöllä työskentelevät.**  
On erittäin vaarallista, jos virheellisesti kiinnitetty naulat sinkoilevat ja osuvat lähistöllä oleviin. Ota siis huomioon lähistöllä työskentelevien turvallisuus, kun käytät tätä työkalua. Varmista, että naulan poistoaukon läheisyydessä ole ketään.
- 6. Älä koskaan osoita naulan ulostuloaukkoa ketään kohti.**  
 Käsittele työkalua aina niin kuin siinä olisi ladattuna kiinnikkeitä.  
Jos naulan ulostuloaukko osoittaa jotakuta kohti ja työkalu laukeaa vahingossa, seurauksena saattaa olla vakavia vammoja. Akun kytkemisen tai irrottamisen, naulojen lisäämisen tai vastaavien toimenpiteiden aikana on varmistettava, että naula-aukko ei osoita henkilöitä (mukaan lukien itseäsi) kohti. Vaikka työkalussa ei olisi nauloja, on vaarallista laukaista se naulan ulostuloaukon osoittaessa jotakuta kohti. Älä siis koskaan tee näin. Työkalu ei ole leikkikalu! Käytä työkalua aina asiallisesti.
- 7. Tarkista painovipu ennen käyttöä.**  
Varmista, että painovipu toimii oikein. (Painovivusta voi käyttää myös nimitystä varmistin.) Naulainta ei saa käyttää, jos painovipu ei toimi oikein. Muussa tapauksessa kiinnike voi laueta tahattomasti. Painovipuun ei saa tehdä muutoksia eikä sitä saa irrottaa. Muussa tapauksessa se voi vikaantua.
- 8. Laukaisutavan valintaan on kiinnitettävä huomiota.**  
Lue kohta NAULAIMEN KÄYTTÄMINEN sivulta 187.
- 9. Ennen laitteen käyttämistä on varmistettava, että se toimii asianmukaisesti sivun 186 naulaimen testaaminen -kohdan ohjeiden mukaisesti.**
- 10. Käytä aina vain teknisissä tiedoissa mainittuja nauloja.**  
Älä koskaan käytä muita kuin teknisissä tiedoissa ja näissä käyttöohjeissa mainittuja nauloja.
- 11. Ole varovainen, kun liität letkun.**  
Kun liität letkun ja lataat nauloja, varmista seuraavat seikat, jotta työkalu ei käynnisty vahingossa.
  - Älä kosketa laukaisinta.
  - Älä anna laukaisuun koskettaa mitään pintaa.



- Pidä laukaisupää suunnattuna alas.  
Noudata ohjeita tarkkaan ja varmista, että naulojen poistoaukon edessä ei ole ketään.
- 12. Älä pidä sormeasi laukaisimella.**  
Paine sormesi laukaisimelle vain silloin, kun aiot kiinnittää nauloja. Jos kannat työkalua tai annat sen jollekulle sormesi ollessa laukaisimella, saatat vahingossa käynnistää naulauksen ja aiheuttaa onnettomuuden.
- 13. Paina naula-aukkoa lujasti naulattavaan materiaaliin.**  
Kun nulaat, paina naula-aukkoa lujasti naulattavaan materiaaliin. Jos naula-aukkoa ei pidetä oikein, nauulat eivät kiinnity kunnolla.
- 14. Pidä jalat ja kädet poissa laukaisupäästä.**  
On erittäin vaarallista, jos naula osuu käteen tai jalkaan.
- 
- 15. Varo työkalun takaisinpotkuja.**  
Älä vie päätäsi tms. vartalon osaa työkalun pään lähelle sen käytön aikana. Tämä on vaarallista, sillä työkalu saattaa sinkoilla voimakkaasti, jos kiinnitettävä naula osuu naulauksen aikana toiseen nulaan tai muuhun kovaan kohtaan.
- 16. Varo rekyylin aiheuttamaa kaksinkertaista laukaisua.**  
Laitte laukaisee nauhan, jos painovipu pääsee rekyylin vaikutuksesta tahattomasti koskettamaan työkalupäätä uudelleen.  
Vältä tämä ei-toivottu kaksinkertainen laukaus jaksottaiskäyttö (laukaisimen toimintatila)
- Aseta vaihdin asentoon PERÄKKÄIS-/YKSITTÄISLAUKAISU.
- Vedä laukaisinta nopeasti ja lujasti.
- jatkuva käyttö (painovivun toimintatila)
- 1) Naulainta ei saa painaa puuta vasten liian voimakkaasti.
- 2) Vedä nauhain irti puusta, sillä se iskee takaisin kiinnikkeen laukaisemisen jälkeen.
- 17. Ole varovainen kiinnittimen kanssa lyötyäsi ne sisään.**  
Kiinnikkeiden päät työntyvät esiin työkalupäleen pinnasta, koska ne ovat kaksoskiinnikkeitä.
- 18. Älä lyö kiinnittimiä muihin materiaaleihin kuin puuhun.**  
Jos kiinnittimiä lyödään koviin materiaaleihin, kuten metalliin, ne saattavat kimmota ja vahingoittaa läsnäolijoita.
- 19. Ole varovainen poratessasi ohutta levyä tai puumateriaalin nurkkia.**  
Kun naulataan ohutta levyä, nauulat saattavat mennä läpi. Näin voi käydä myös nauhattaessa puulevyn nurkkia, jos nauulat menevät vinoon. Varmista tällaisissa tapauksissa, että ohuen levyn takana tai naulattavan puulevyn vieressä ei ole ketään (eikä kenenkään käsiä tai jalkoja jne.).
- 20. Yhtäaikainen naulaus saman seinän kummaltakin puolelta on erittäin vaarallista.**  
Seinän kummaltakin puolelta ei missään tapauksessa saa naulata samanaikaisesti. Se on erittäin vaarallista, koska naula saattaa tulla läpi ja aiheuttaa onnettomuuden.
- 21. Älä käytä työkalua rakennustelineillä ja portaila.**  
Työkalua ei saa käyttää esim. seuraavissa tapauksissa:  
– kun porauspaikan muuttaminen paikasta toiseen vaatii tikapuiden, portaiden, telineiden tms. käyttöä esim. katolla työskentellessä.  
– laatikkojen sulkemiseen  
– kuljetuksen turvajärjestelmien kiinnittämiseen esim. ajoneuvoihin.
- 22. Poista nauhimesta kaikki jäljellä olevat kiinnikkeet ja irrota akku seuraavissa tapauksissa:**
- 1) huolto- ja tarkastustoimenpiteiden yhteydessä
  - 2) painovivun ja laukaisimen asianmukaisen toiminnan tarkistuksen yhteydessä
  - 3) tukoksen selvittämisen yhteydessä
  - 4) kun laitetta ei käytetä
  - 5) poistuttaessa työskentelyalueelta
  - 6) siirrettäessä laitetta paikasta toiseen ja
  - 7) ojennettaessa se toiselle henkilölle.
- Tukosta ei saa yrittää selvittää eikä nauhainta korjata ennen kuin akku on irrotettu ja nauhimesta jäljellä olevat kiinnikkeet on poistettu.  
Naulainta ei saa jättää ilman valvontaa. Muussa tapauksessa ihmiset, jotka eivät tunne sen käyttöä voivat sitä käsitellessään vahingoittaa itseään.
- 23. Akku on irrotettava nauhimesta seuraavissa tapauksissa:**
- 1) lisättäessä nauloja
  - 2) säädintä kierrettäessä.
- 24. Tämän työkalun käyttöympäristön lämpötilan on oltava välillä 0–40°C. Varmista aina, että työkalua käytetään vain näiden lämpötilarajojen sisällä. Työkalu ei välttämättä toimi alle 0 tai yli 40°C:n lämpötilassa.**
- 25. Lataa akku aina lämpötilassa 0–40°C.**  
Jos lämpötila on alle 0°C, akku yllilautuu, mikä on vaarallista. Akkua ei voi ladata yli 40°C:n lämpötilassa. Paras latauslämpötila on 20–25°C.
- 26. Älä käytä laturia jatkuvasti.**  
Suoritettuasi latauksen odota noin 15 minuuttia ennen seuraavaa latausta.
- 27. Huolehdi, ettei mitään roskia tai likaa pääse pariston kytkentäaukkoon.**
- 28. Älä koskaan irrota mitään osia paristosta tai laturista.**
- 29. Älä aiheuta oikosulkuja ladattavaan paristoon.**  
Oikosulku aiheuttaa voimakkaan sähkövirtauksen ja ylikuumentumisen, joka vaurioittaa pariston.
- 30. Älä koskaan heitä paristoa tuleen.**  
Jos paristo syttyy palamaan, se saattaa räjähtää.
- 31. Kuluneen pariston käyttö vahingoittaa laturia.**
- 32. Kun pariston käyttöaika latauksen jälkeen käy liian lyhyeksi käytännölliseen työskentelyyn, palauta se takaisin liikkeeseen, josta sen hankit.**  
Älä heitä kulunutta paristoa menemään.
- 33. Älä kiinnitä laturin tuuletusrakoihin mitään.**  
Jos laturin tuuletusaukkoihin työnnetään metalliesineitä tai helposti syttyvää materiaalia, seurauksena on sähköiskun vaara tai laturivaurioita.
- 34. Nauhain on pidettävä ETÄLLÄ magneeteista (tai magneettisista laitteista), sillä nauhaimen sisällä on magneettinen anturi.**  
Muussa tapauksessa laitteen toiminta voi häiriintyä, jolloin on olemassa loukkaantumisen vaara.
- 35. Laitteen lepuuttaminen pitkään jatkuneen työn jälkeen.**
- 36. Sähkötyökalu on varustettu lämpötilasuojapiirillä moottorin suojaamiseksi. Jatkuva käyttö saattaa aiheuttaa yksikön lämpötilan nousun aktiivoiden lämpötilasuojapiiriin ja pysäyttäen yksikön toiminnan automaattisesti. Jos näin käy, anna sähkötyökalun jäähtyä ennen käytön jatkamista.**
- 37. Laitte voi vikaantua lakata toimimasta. Näissä tilanteissa katso kohta VIANMÄÄRITYS sivulla 190.**
- 38. Älä kohdistaa voimakkaita iskuja kytinkinpaneeliin tai riko sitä. Se voi aiheuttaa ongelmia.**

## LITIUMIONIACCUKUA KOSKEVA HUOMAUTUS

Litiumioniakun käyttöön pidentämiseksi akussa on suojaointi, joka pysäyttää virrantuoton.

Kun tuotetta käytetään alla kuvatuissa tapauksissa 1–3, moottori saattaa pysähtyä, vaikka kytkintä vedetään. Kyse ei ole viasta, vaan suojaustoiminnoista.

1. Kun jäljellä oleva akkuteho loppuu, moottori pysähtyy. Lataa akku tällöin välittömästi.
2. Jos työkalu ylikuormittuu, moottori saattaa pysähtyä. Vapauta tällöin työkalun kytkin ja poista ylikuormituksen syyt. Voit jatkaa käyttöä sen jälkeen.
3. Jos akku ylikuumentee liian suuressa kuormituksessa, akkuvirta saattaa katketa. Lopeta tällöin akun käyttö ja anna akun jäähtyä. Voit jatkaa käyttöä sen jälkeen.

Ota huomioon myös seuraavat varoitukset ja huomautukset.

### VAROITUS

Varmista, että otat huomioon seuraavat turvatoimet, jotta akun vuotaminen, lämmön syntyminen, savun muodostuminen, räjähdykset ja syttyminen voitaisiin estää.

1. Varmista, että akun päälle ei kerry hiomalastuja tai pölyä.
  - Varmista työskentelyn aikana, että hiomalastuja tai pölyä ei putoa akun päälle.
  - Varmista, että työskentelyn aikana sähkötyökalun päälle putoavia hiomalastuja tai pölyä ei kerry akun päälle.
  - Älä säilytä käyttämättömiä akkuja hiomalastuille ja pölylle alttiissa paikassa.
  - Ennen akun varastoimista poista kaikki pöly ja hiomalastut, jotka ovat saattaneet tarttua siihen, äläkä varasto sitä yhdessä metallisen osien (ruuvien, naulojen jne.) kanssa.
2. Älä pistä akkua terävällä esineellä, kuten naulalla, lyö sitä vasaralla tai astu sen päälle äläkä heitä akkua tai kohdista siihen voimakasta iskua.
3. Älä käytä ilmiselvästi vahingoittunutta tai ulkonäöltään muuttunutta akkua.
4. Älä käytä akkua väärinapaisesti.
5. Älä yhdistä akkua suoraan sähköpistorasioihin tai auton savukkeensytyttimen pistorasioihin.
6. Älä käytä akkua muuhun kuin määritettyyn tarkoitukseen.
7. Jos akku ei lataudu kokonaan, vaikka ilmoitettu latausaika on kulunut, lopeta lataaminen välittömästi.
8. Älä altista akkua korkeille lämpötiloille tai korkealle paineelle, kuten mikroalstounille, kuivaajalle tai korkeapainesäiliölle.
9. Poista akku välittömästi tulen lähetyviltä, jos huomaat vuotoa tai pahaa hajua.
10. Älä käytä paikassa, jossa syntyy voimakasta staattista sähköä.
11. Jos akku vuotaa, haisee pahalta tai kuumenee tai jos sen väri tai muoto muuttuu tai akku vaikuttaa millään tavalla poikkeavalta sitä käytettäessä, ladattaessa tai säilytettäessä, poista se välittömästi laitteesta tai akkulaturista äläkä käytä sitä.
12. Älä upota akkua tai anna nestemäisten aineiden päästä akun sisään. Jos akun sisään pääsee sähköä johtavaa nestettä, kuten vettä, se voi vahingoittaa akkua ja aiheuttaa tulipalon tai räjähdyksen. Säilytä akku viileässä ja kuivassa paikassa kaukana helposti syttyvistä materiaaleista. Paikkoja, joiden ilmassa on syövyttäviä kaasuja, on vältettävä.

### HUOMAUTUS

1. Jos akusta vuotavaa nestettä joutuu silmiin, älä hankaa silmiä, vaan pese ne hyvin puhtaalla vedellä, kuten vesijohtovedellä, ja ota yhteyttä lääkäriin välittömästi. Jos silmät jätetään hoitamatta, neste saattaa aiheuttaa silmängelmia.

2. Jos nestettä vuotaa iholle tai vaatteille, pese ne heti huolellisesti puhtaalla vedellä, kuten vesijohtovedellä. Muuten iho voi ärtäytyä.
3. Jos havaitset ruostetta, pahaa hajua, ylikuumentamista, värin tai muodon muutoksia ja/tai muita epäsuorallisuksia käyttäessäsi akkua ensimmäistä kertaa, älä käytä akkua, vaan palauta se toimittajalle tai myyjälle.

### VAROITUS

Jos litiumioniakun napaan pääsee johtavaa vierasta ainetta, akku voi joutua oikosulkuun ja aiheuttaa tulipalon. Kun varastoit litiumioniakun, noudata seuraavia ohjeita.

- Älä pane säilytyskoteloon johtavaa materiaalia, nauvoja tai lankaa, kuten rauta- tai kuparilankaa.
- Estääksesi oikosulkujen syntyminen lataa akku työkalussa tai aseta akun suojus kunnolla paikalleen säilytyksen ajaksi niin, että tuletin ei näy.

## LITIUMIONIACCUKUJEN KULJETUSTA KOSKEVAT TIEDOT

Kun kuljetat litiumioniakkua, noudata seuraavia varotoimia.

### VAROITUS

Ilmoita kuljetusliikkeelle, että pakkaus sisältää litiumioniakun, ilmoita akun teho ja noudata kuljetusliikkeen ohjeita, kun järjestät kuljetusta.

- Litiumioniakut, jotka ylittävät 100 Wh tehon, lasketaan rahtiluokituksessa vaarallisiksi tuotteiksi ja vaativat erityiskäyttömenettelyjä.
- Jos akkua kuljetetaan ulkomailla, on noudatettava kansainvälistä lakia sekä kohdemaan sääntöjä ja määräyksiä.

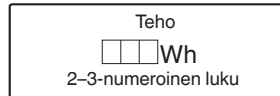

## USB-LAITTEEN YHDISTÄMISEN VAROITUKSET (VAIN LATURIN UC18YSL3 KANSSA)

Kun jokin odottamaton ongelma tapahtuu, tähän tuotteeseen kytketyssä USB-laitteessa olevat tiedot saattavat tuhoutua tai kadota. Varmuuskopioi aina kaikki USB-laitteessa olevat tiedot ennen kuin käytät sitä tämän tuotteen kanssa.

Huomaa, että yrityksemme ehdottomasti ei kannu vastuuta mistään tiedoista, jotka ovat tallennettu USB-laitteeseen, siinä tapauksessa, että ne tuhoutuvat tai häviävät. Emme myöskään vastaa mistään vahingoista, joita kytkettyyn laitteeseen saattaa tulla.

### VAROITUS

- Tarkista ennen käyttöä, ettei USB-liitoskaapeli ole viallinen tai vahingoittunut.
- Viallisen tai vahingoittuneen USB-kaapelin käyttäminen voi aiheuttaa savun muodostumista tai suttymisen.
- Kun laitetta ei käytetä, peitä USB-portti kumisuojuksella. USB-porttiin kertyvä pöly jne. voi aiheuttaa savun muodostumista tai suttymisen.

**HUOMAA**



- USB-latauksessa saattaa esiintyä taukoja.
- Kun USB-laitetta ei ladata, irrota USB-laite laturista. Jos näin ei tehdä, USB-laitteen akun käyttöikä saattaa lyhentyä tai voi tapahtua yllättäviä onnettomuuksia.
- Kaikkia USB-laitteita ei välttämättä voida ladata laitteen tyyppistä riippuen.





**OSIEN NIMET (Fig. 1–Fig. 26)**

①	Yläkansi
②	Laukaisin
③	Laukaisupää (aukko)
④	Painovipu
⑤	Naulansyötin (A)
⑥	Syöttimen nuppi
⑦	Makasiini
⑧	Koukku
⑨	Akku
⑩	Lukitusvipu
⑪	Kahva
⑫	Tieto-osoitin
⑬	Naulaustavan valintakytkin
⑭	Virran merkkivalo
⑮	Virtakytkin
⑯	Naulaamisen merkkivalo
⑰	Naulat
⑱	Säädin
⑲	Koukkulevy
⑳	Jäljellä olevan varauksen merkkivalon kytkin
㉑	Jäljellä olevan varauksen merkkivalo
㉒	Näyttö

**SYMBOLIT****VAROITUS**







Seuraavassa esitellään koneessa käytetyt symbolit. Varmista, että ymmärrät niiden merkityksen, ennen kuin aloitat koneen käytön.

	NR3675DD: Akkukäyttöinen duplexnaulain
	Loukkaantumisriskin vähentämiseksi käyttäjän on luettava käyttöopas.

	Koskee vain EU-maita Älä hävitä sähkötyökaluja tavallisen kotitalousjätteen mukana! Sähkö- ja elektroniikkaromua koskevan EU-direktiivin 2012/19/EU ja sen maakohtaisten sovellusten mukaisesti käytetyt sähkötyökalat on kerättävä erikseen ja vietävä ympäristöystävälliseen kierrätyslaitokseen.
	Tasavirta
	Kytkeminen PÄÄLLE
	Kytkeminen POIS PÄÄLTÄ
	Irrota akku
	Virtakytkin
	Virtakytkin POIS PÄÄLTÄ
	Virtakytkin PÄÄLLÄ Virran merkkivalo: Palaa vihreänä
	Naulaustavan valintakytkin
	PERÄKKÄIS-/YKSITTÄISLAUKAISU
	PERÄKKÄIS-/YKSITTÄISLAUKAISU-tila Naulaustavan merkkivalo: Palaa sinisenä
	KOSKETUSLAUKAISU
	KOSKETUSLAUKAISU-tila Naulaamisen merkkivalo: Vilkkuu sinisenä
	Laukaisin lukossa
	Laukaisin vapautettu
	Akku on melkein tyhjä. Lataa akku mahdollisimman pian. Tieto-osoitin: 1 (punainen) merkkivalo vilkkuu
	Tarkastuta laite ottamalla yhteyttä HiKOKIn. Tieto-osoitin: 2 merkkivaloa vilkkuu oranssina, virta katkeaa automaattisesti 10 sekunnin kuluttua.
	Matala puoli
	Syvä puoli
	Varoitus
	Kielletty toiminto

# Suomi

## Akku

	Palaa; Akun varaus on yli 75%.
	Palaa; Akun varaus on 50–75%.
	Palaa; Akun varaus on 25–50%.
	Palaa; Akun varaus on alle 25%.
	Vilkkuu; Akku on melkein tyhjä. Lataa akku mahdollisimman pian.
	Vilkkuu; Lataaminen keskeytetty korkean lämpötilan takia. Irrota akku laturista ja anna sen jäähtyä kokonaan.
	Vilkkuu; Lataaminen keskeytetty vian tai toimintahäiriön vuoksi. Akku voi olla viallinen, joten ota yhteyttä jälleenmyyjään.

## TEKNISET TIEDOT

### 1. Akkukäyttöinen duplexnaulain

Malli	NR3675DD	
Moottori	tasavirta, harjaton	
Sopiva naula	ø3,3 mm Katso kuva	
Sopivan naulan pituus	45–75 mm	
Naulojen lisäyskapasiteetti [naulaa]	35	
Laukaisutila	Peräkkäinen/kosketus (valittavissa)	
Jakson nopeus	[naulaa/s]	2 (jaksottainen)
Akku	Malli	BSL36A18
	Tyyppi	Litiumioniakku
	Jännite	DC 36 V / 18 V
Paino*	4,9–5,2 kg	
Mitat korkeus × pituus × leveys	352 mm × 342 mm × 137 mm	

\* EPTA-menettelyn 01/2014 mukaisesti  
Käytettävän akun mukaan. Painavin on BSL36B18 (myydään erikseen).

### 2. Akkulaturi

Malli	UC18YSL3
Latausjännite	DC 14,4–18 V
Paino	0,6 kg

## HUOMAA

Koska HIKOKI kehittää tuotteitaan jatkuvasti, tässä ilmoitetut tekniset tiedot voivat muuttua ilman ennakoilmoitusta.

## NAULAN VALITSEMINEN

### VAROITUS

Varmista, että käytät NR3675DD-naulaimessa vain aitoja HiKOKI-nauloja. Muiden naulojen käyttäminen voi aiheuttaa työkalussa toimintahäiriön ja/tai naulan rikkoutumisen, mikä voi johtaa vakaviin henkilövahinkoihin.

Valitse sopiva naula kuvasta. Sellaisia nauloja, joita tästä kuvasta ei löydy, ei voi kiinnittää tällä työkalulla.

Muiden naulatyypin käyttämisestä voi seurata toimintahäiriöitä ja/tai naulojen rikkoutumista ja täten vakavia vammoja.

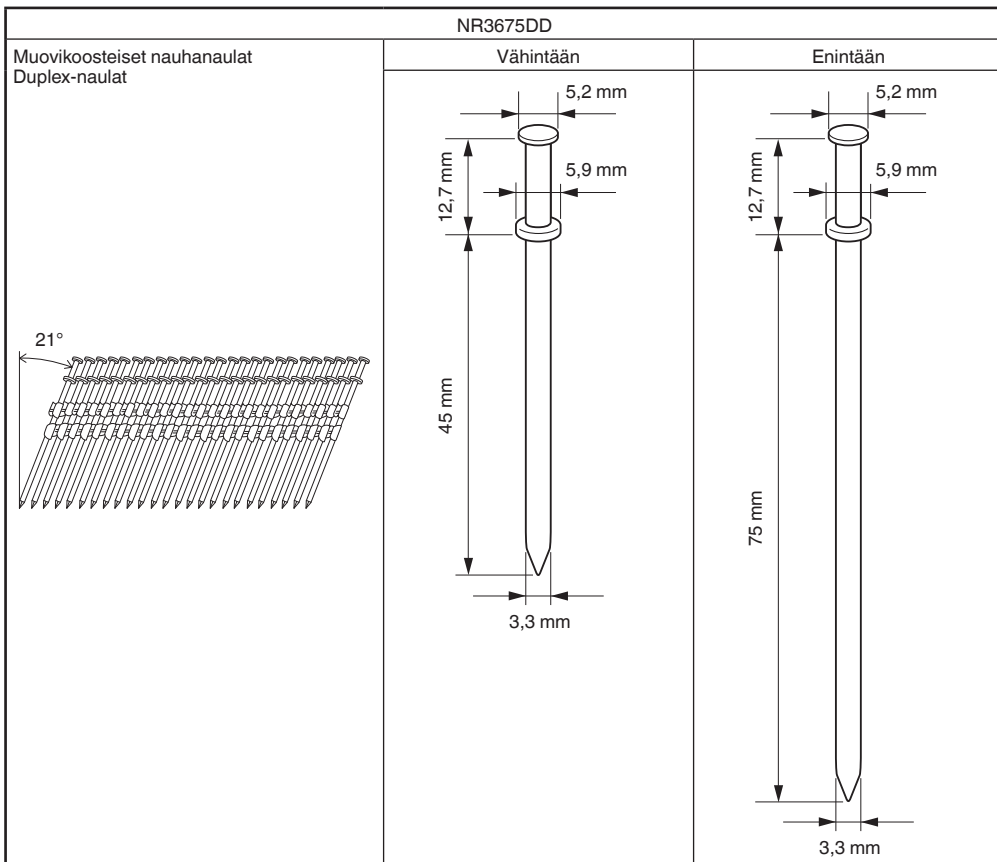

## PERUSVARUSTEET

Päälaitteen (1 laite) lisäksi pakkaus sisältää sivulla 2 luetellut varusteet.

Perusvarusteet voivat muuttua ilman erillistä ilmoitusta.

## SOVELLUKSET

- Betonipohjainen rakennus

## LATAUS

Lataa akku ennen sähkötyökalun käyttöä seuraavasti.

### 1. Liitä laturin virtajohto pistorasiaan.

Kun laturin pistoke liitetään pistorasiaan, latausmerkkivalo vilkkuu punaisena (1 sekunnin välein).

### 2. Aseta akku laturiin.

Aseta akku tukevasti laturiin **kuvan 3** (sivulla 3) mukaisesti.

### 3. Lataus

Kun akku asetetaan laturiin, latausmerkkivalo alkaa vilkkua sinisenä.

Kun akku on täysin latautunut, merkkivalo palaa vihreänä. (Katso **taulukko 1**)

### (1) Latausmerkkivalon ilmoitukset

Latausmerkkivalon ilmoitukset näkyvät **taulukon 1** mukaisesti laturin ja ladattavan akun tilan mukaan.

Taulukko 1

Latausmerkkivalon ilmoitukset				
Latauksen merkkivalo (PUNAINEN/SININEN/VIHREÄ/ VIOLETTI)	Ennen lataamista	Vilkkuu (PUNAINEN)	Palaa 0,5 sekunnin ajan. Ei pala 0,5 sekunnin ajan. (sammuu 0,5 sekunniksi)	Kytetty virtalähteeseen
	Lataamisen aikana	Vilkkuu (SININEN)	Palaa 0,5 sekunnin ajan. Ei pala 1 sekunnin ajan. (sammuu 1 sekunniksi)	Akun kapasiteetti on alle 50%
		Vilkkuu (SININEN)	Palaa 1 sekunnin ajan. Ei pala 0,5 sekunnin ajan. (sammuu 0,5 sekunniksi)	Akun kapasiteetti on alle 80%
		Palaa (SININEN)	Palaa jatkuvasti	Akun kapasiteetti on yli 80%
	Lataaminen valmis	Palaa (VIHREÄ)	Palaa jatkuvasti (Jatkuva merkkiääni: noin 6 sekuntia)	
	Ylikuumentumisen aiheuttama valmiustila	Vilkkuu (PUNAINEN)	Palaa 0,3 sekunnin ajan. Ei pala 0,3 sekunnin ajan. (sammuu 0,3 sekunniksi)	Akku on ylikuumentunut. Lataaminen ei onnistu. (Lataaminen alkaa, kun akku jäähtyy)
	Lataaminen ei onnistu	Välkky (VIOLETTI)	Palaa 0,1 sekunnin ajan. Ei pala 0,1 sekunnin ajan. (sammuu 0,1 sekunniksi)	Akun tai laturin toimintahäiriö

(2) Tietoa akun lämpötiloista ja latausajasta.  
Lämpötilat ja latausaika näkyvät **taulukossa 2**

Taulukko 2

		Laturi	UC18YSL3				
Akku	Akun tyyppi		Li-ion				
	Lämpötilat, joissa akku voidaan ladata		0°C–50°C				
	Latausjännite	V	14,4		18		
	Arvioitu latausaika (20°C:ssa)	min	BSL14xx-sarja		BSL18xx-sarja		Monijännitesarja
			(4 kennoa)	(8 kennoa)	(5 kennoa)	(10 kennoa)	(10 kennoa)
		BSL1415S : 15 BSL1415 : 15 BSL1415X : 15 BSL1420 : 20 BSL1425 : 25 BSL1430C : 30	BSL1430 : 20 BSL1440 : 26 BSL1450 : 32 BSL1460 : 38	BSL1815S : 15 BSL1815 : 15 BSL1815X : 15 BSL1820 : 20 BSL1820M : 20 BSL1825 : 25 BSL1830C : 30 BSL1850C : 32	BSL1830 : 20 BSL1840 : 26 BSL1850 : 32 BSL1860 : 38	BSL36A18 : 32 BSL36B18 : 52	
USB	Latausjännite	V	5				
	Latausvirta	A	2				

**HUOMAA**

Latausaika vaihtelee riippuen ympäristön lämpötilasta ja virtalähteen jännitteestä.

**4. Irrota laturin virtajohto pistorasiasta.****5. Pidä laturista tiukasti kiinni ja vedä akku pois.****HUOMAA**

Poista akku laturista käytön jälkeen ja säilytä sitä turvallisessa paikassa.

**Tietoa uusien akkujen jne. sähköpurkauksesta**

Koska uusien ja pitkään käyttämättömänä olleiden akkujen sisällä oleva kemiallinen aine ei ole aktiivista, sähköpurkaus saattaa olla heikko, kun akkuja käytetään ensimmäisen ja toisen kerran. Tämä on tilapäinen ilmiö, ja normaali latausaika palautuu, kun akut ladataan 2–3 kertaa.

**Näin saat akut kestämään pidempään.**

- (1) Lataa akut, ennen kuin ne tyhjenevät kokonaan. Kun huomaat, että sähkötyökalun teho heikkenee, lopeta työkalun käyttö ja lataa sen akku. Jos jatkat työkalun käyttöä ja sähkövirta kuluu loppuun, akku saattaa vahingoittua ja sen käyttöikä saattaa lyhentyä.
- (2) Vältä lataamista korkeissa lämpötiloissa. Akku on kuuma heti käytön jälkeen. Jos tällainen akku ladataan heti käytön jälkeen, sen sisällä oleva kemiallinen aine heikentyy ja akun käyttöikä lyhenee. Anna akun jäähtyä hetken aikaa ja lataa se vasta sitten.

**HUOMAUTUS**

- Jos akkua ladataan, kun se on kuumentunut, koska se on jätetty pitkäksi ajaksi suoraan auringonvaloon tai koska akkua on juuri käyretty, laturin latausmerkkivalo palaa 0,3 sekunnin ajan ja sitten sammuu 0,3 sekunniksi (pois päältä 0,3 sekunnin ajan). Anna akun siinä tapauksessa jäähtyä ja aloita lataus vasta sitten.
- Jos latausmerkkivalo välkkyvä (0,2 sekunnin välein), tarkista, onko laturin akkuliittimeen joutunut vieraita esineitä, ja ota ne pois. Jos vieraita esineitä ei löydy, akku tai laturi saattaa olla epäkunnossa. Vie se valtuutettuun huoltokeskukseen.
- Koska kestää noin 3 sekuntia, jotta sisäinen mikrotietokone varmistaa, että UC18YSL3:lla ladattu akku on poistettu, odota vähintään 3 sekuntia ennen kuin asetat akun takaisin latauksen jatkamiseksi. Jos akku laitetaan takaisin 3 sekunnin kuluessa, se ei ehkä lataudu kunnolla.

**ENNEN KÄYTTÖÄ**

Toimenpide	Kuva	Sivu
Akun asettaminen ja poistaminen	2	3
Lataus	3	3
USB-laitteen lataaminen pistorasiasta	23-a	7
USB-laitteen ja akun lataaminen pistorasiasta	23-b	7
USB-laitteen lataaminen	24	7
Kun USB-laite on ladattu	25	7
Jäljellä olevan varauksen merkkivalo (Akku: BSL36A18)	26	7
Varusteiden valitseminen	—	8

**1. Käyttöpaneelin toiminta****(1) Virtakytkin PÄÄLLÄ (katso kuva 4)**

Virtakytkimen ollessa POIS PÄÄLTÄ virran merkkivalo muuttuu vihreäksi pitämällä virtakytkin alhaalla yli sekunnin.

**HUOMAA**

Painovipua ei saa painaa eikä laukaisimesta vetää virtakytkimen PÄÄLLE asettamisen aikana.

Muussa tapauksessa virtakytkin ei mene PÄÄLLE.

[Automaattinen virrankatkaisu]

Naulain sammuu automaattisesti, jos virta on kytketty päälle, mutta sitä ei käytetä 30 minuuttiin. Laite kytketään takaisin päälle painamalla virtakytkintä.

**VAROITUS**

Naulaimen virtaa ei saa jättää päälle. Muussa tapauksessa seurauksena voi olla onnettomuus.

**(2) Virtakytkin POIS PÄÄLTÄ (katso kuva 4)**

Virtakytkimen ollessa PÄÄLLÄ virran merkkivalo sammuu pitämällä virtakytkin alhaalla yli sekunnin.

Virtakytkimen ollessa PÄÄLLÄ oheiset toiminnot ovat käytettävissä.

**(3) Valitse nauлаustapa**

(peräkkäislaukaisu/kosketuslaukaisu)  
Virtakytkimen PÄÄLLE asettamisen jälkeen laitteen toimintatilaksi on ensin valittava peräkkäislaukaisu. (Naulaustavan merkkivalo palaa sinisenä.) (Katso kuva 5)

Naulaustapaa vaihdetaan painamalla kerran nauлаustavan valintakytkintä. Jokainen painallus vaihtaa peräkkäis- ja kosketustilan välillä. (Katso kuva 6)  
Palaa (sininen):

PERÄKKÄIS-/YKSITTÄISLAUKAUSU,  
Viilkuu (sininen):  
KOSKETUSLAUKAUSU

**(4) Tarkista akun jäljellä oleva varaus**

Tieto-osoitin näyttää LED-valon tilan mukaisen jäljellä olevan akkuvarauksen alla kuvatulla tavalla.

Merkkivalon tila	
	Akku on melkein tyhjä. Lataa akku mahdollisimman pian.

**(5) Tieto-osoitin**

Toimintavirheet ilmoitetaan merkkivalon seuraavasti.

Merkkivalon tila	
	2 (punaista) merkkivaloa vilkkuu 2 merkkivaloa vilkkuu väliajoin. • Ylikuumentilanteissa merkkivalo vilkkuu 0,5 sekunnin välein. • Lämpötilan ollessa liian alhainen merkkivalo vilkkuu 0,25 sekunnin välein. 10 sekunnin kuluttua merkkivalot sammuvat ja virtakytkin siirtyy pois päältä automaattisesti.
	2 merkkivaloa vilkkuu oranssina, virta katkeaa automaattisesti noin 10 sekunnin kuluttua.
	Tarkastuta laite ottamalla yhteyttä HIKOKIn.

**2. Laukaisimen lukitus (katso kuva 7)****VAROITUS**

Laukaisimen on oltava lukittu, kun laitteella ei nauлаata.

Naulaimen lukitus estää nauлаamisen.

Laukaisin lukitaan asettamalla kytkimen lukkoviipu  -asentoon.

Työnä kytkimen lukkoviipu  -asentoon, kun haluat käyttää nauлаinta, ja  -asentoon, kun sitä ei käytetä.



# Suomi

## 3. Naulaimen testaaminen

### VAROITUS

- Laukaisimen on oltava lukittu, kun laitteella ei naulata. (Katso kuva 7)
- Naulainta ei saa käyttää, mikäli sen painovipu ei toimi oikein.  
Laitteessa on mekanismi, joka estää sen toimimisen ilman nauloja.  
Laitte menee tilaan, jossa painovipua ei voi työntää ylös. Tämä tapahtuu, kun makasiinia ei ole ladattu nauloilla tai kun jäljellä olevien naulojen lukumäärä on alle 6.

### HUOMAUTUS

Varo työntämästä painovivun kärkeä nopeasti kiinni puuhun.

Testaa naulaimen toiminta oheisen tarkistusluettelon avulla ennen kuin aloitat naulaamisen. Suorita testit seuraavassa järjestyksessä.

Jos naulain toimii poikkeavasti, lopeta sen käyttö ja ota välittömästi yhteyttä HiKOKIn valtuutettuun huoltoliikkeeseen.

(1) POISTA KAIKKI NAULAT JA IRROTA NAULAIMEN AKKU.

- KAIKKI RUUVIT ON KIRISTETTÄVÄ.
- PAINOVIVUN JA LAUKAISIMEN ON LIKUTTAVA TASAISESTI, kun syöttimen nuppi vedetään taakse.

- (2) Akun asentaminen.  
Älä käytä painovipua tai laukaisinta akun asentamisen aikana. (Katso kuva 2)
- (3) Kytke virtakytkin päälle. (Katso kuva 1)  
Kytke virtakytkin päälle pitämällä se alhaalla yli sekunnin ajan.  
Varmista, että virran merkivalo palaa vihreänä ja naulaamisen merkivalo sinisenä. (PERÄKKÄIS-/YKSITTÄISLAUKAISU)

### HUOMAA

Painovipua ei saa painaa eikä laukaisimesta vetää virtakytkimen PÄÄLLE asettamisen aikana.

Muussa tapauksessa virtakytkin ei mene PÄÄLLE.

[Automaattinen virrankatkaisu]

Naulain sammuu automaattisesti, jos virta on kytketty päälle, mutta sitä ei käytetä 30 minuuttiin. Laitte kytketään takaisin päälle painamalla virtakytkintä.

### VAROITUS

Naulaimen virtaa ei saa jättää päälle. Muussa tapauksessa seurauksena voi olla onnettomuus.

Naulaustavan merkivalo

Palaa (sininen):  
PERÄKKÄIS-/YKSITTÄISLAUKAISU,  
Vilkuu (sininen):  
KOSKETUSLAUKAISU

Varmista, ettei tieto-osoitin vilku.

Jos tieto-osoitin vilkuu punaisena, akussa ei ole tarpeeksi virtaa ja se on ladattava.

- (4) Siirrä sormi pois laukaisimelta ja paina työntövipua työkappaletta vasten samalla kun vedät syöttimen nuppia taaksepäin.
- NAULAIN EI SAA TOIMIA.

- (5) Vedä painovipu irti työkappaleesta.  
Suuntaa naulain sitten alaspäin ja vetämällä syöttimen nuppi taakse vedä laukaisimesta ja pidä laukaisin tässä asennossa vähintään viisi sekuntia.

- NAULAIN EI SAA TOIMIA.

- (6) ① Koskematta laukaisimeen työssä painovipu työkappaletta vasten vetämällä syöttimen nuppi taakse.  
Vedä sitten laukaisimesta.

- NAULAIMEN ON TOIMITTAVA.

- ② Pidä laukaisin takana ja paina painovipu uudelleen työkappaletta vasten.

- NAULAIN EI SAA TOIMIA.

- ③ Irrota sormi laukaisimelta.  
Seuraavaksi tee kuten kohdassa ①.

- NAULAIMEN ON TOIMITTAVA.

- (7) Vedä painovipu irti työkappaleesta, vedä laukaisimesta. Työssä painovipu työkappaletta vasten 2 sekunnin kuluessa.

- NAULAIN EI SAA TOIMIA.

- (8) Aseta naulaustavan merkivalon vilkkuminen PÄÄLLE. (KOSKETUSLAUKAISU)  
Paina naulaustavan valintakytkintä kerran ja varmista, että merkivalo vilkuu sinisenä.  
Vedä painovipu irti työkappaleesta, vedä laukaisimesta. Työssä painovipu työkappaletta vasten 2 sekunnin kuluessa.

- NAULAIMEN ON TOIMITTAVA.

- (9) Jos naulain toimii normaalisti, voit lisätä siihen nauloja. Ammu koenauloja aiottua kohdetta vastaavaan työkappaleeseen.

- NAULAIMEN ON TOIMITTAVA ASIANMUKAISESTI.

## 4. Painoviputoimintojen tarkastus

### VAROITUS

Laukaisimen on oltava lukittu, kun laitteella ei naulata.  
Varmista aina, että laukaisin on lukittu ja akku on irrotettu sähkötyökälistä, kun painoviputoimintoja tarkastetaan.  
Tarkasta varmistaaksesi, että painovipu liukuu tasaisesti, kun sitä käytetään.

Puhdista painovivun liukumisalue, jos se ei liu'u tasaisesti.

### 5. Naulojen lisääminen

#### VAROITUS

Kun lisäät nauloja naulaimeen,

- 1) irrota naulaimen akku
- 2) älä vedä laukaisimesta
- 3) älä paina painovipua alas ja
- 4) pidä naulain siten, että se osoittaa alaspäin.

2 – Naulojen syöttäminen

- (1) Työssä naukaliuska makasiiniin takaosaan. (Katso kuva 8)
- (2) Työssä naukaliuska eteenpäin makasiiniin. (Katso kuva 9)
- (3) Kytke syöttimen nuppi naulanauhaan vetämällä naulansyötin (A) taakse. (Katso kuva 10)

### HUOMAA

○ Työssä naulansyötin (A) ja syöttimen nuppi hiljaa naukaa vasten.

Jos naulansyötin (A) ja syöttimen nuppi vapautetaan taaksepäin makasiinista ja työnnetään naukaa vasten, nauhan muoviliitos saattaa vaurioitua.

- Käytä liuskoja, joissa nauloja on yli 8.
- Käytä ehjiä naukaliuskoja, joiden naulat ovat yhtä pitkiä.

Naulain on nyt käyttövalmis.

Naulan poistaminen:

- ① Vedä syöttimen nuppi taakse. (Katso kuva 11)
- ② Palauta syöttimen nuppi hitaasti etuasentoon painamalla samalla naulansyöttintä (A).
- ③ Vedä naulat ulos makasiini takaosasta. (Katso kuva 12)

## NAULAIMEN KÄYTTÄMINEN

### VAROITUS

- Työkalu ei saa suunnata itseän tai muihin.
- Tahaton laukeaminen estetään pitämällä sormet etäällä laukaisimesta muutoin kuin naulattaessa.
- Älä käytä vaurioitunutta sähköjohtoa. Korjauta se välittömästi.
- Laukaisutavan valintaan on kiinnitettävä huomiota. Lue huolellisesti kohta 1. Naulaamistavat alla.
- Tarkista naulaustavan vaihtokytkin ennen aloittamista. Tässä HiKOKIn naulaimessa on naulaustavan vaihtokytkin. Ennen työn aloittamista varmista, että vaihdin on oikeassa asennossa. Jos vaihdin ei ole oikeassa asennossa, laite ei toimi kunnolla.
- Kasvoja, käsiä tai jalkoja ei saa käytön aikana viedä lähelle laukaisupäätä.
- Älä ammu nauloja toisten naulojen päälle äläkä käytä naulainta liian jyrkässä kulmassa. Naulat voivat kimmota ja vahingoittaa jotakuta.
- Älä ammu nauloja ohuisiin levyihin tai lähelle työkappaleen kulmia tai reunoja. Naulat voivat lävistää työkappaleen ja osua johonkuhun.
- Nauloja ei saa ampu samanaikaisesti seinän molemmilta puolilta. Naulat voivat lävistää seinän ja osua seinän toisella puolella olevaan henkilöön.
- Viallista tai poikkeavasti toimivaa naulainta ei saa käyttää.
- Naulainta ei saa käyttää vasarana.
- Poista naulaimesta kaikki jäljellä olevat kiinnikkeet ja irrota akku seuraavissa tapauksissa:
  - 1) huolto- ja tarkastustoimenpiteiden yhteydessä
  - 2) painovivun ja laukaisimen asianmukaisen toiminnan tarkistuksen yhteydessä
  - 3) poistettaessa tukosta
  - 4) kun laitetta ei käytetä
  - 5) poistuttaessa työskentelyalueelta
  - 6) siirrettäessä laitetta paikasta toiseen ja
  - 7) ojennettaessa se toiselle henkilölle.
- Akku on irrotettava naulaimesta seuraavissa tapauksissa:
  - 1) lisättäessä nauloja
  - 2) säädintä kierrettäessä.

Tässä HiKOKIn naulaimessa on naulaustavan vaihdin.

Valitse PERÄKKÄIS-/YKSITTÄISLAUKAISU tai KOSKETUSLAUKAISU käsillä olevan työn mukaan.

Seloste eri naulaustavoista

- **PERÄKKÄINEN KERTALAUKAISU:**  
Työnnä painovipu ensin puuta vasten ja ammu sitten naula painamalla laukaisinta. Jatka naulojen ampumista noudattamalla samaa toimintajärjestystä. Naulan ampumisen jälkeen uusi naula voidaan ampu vasta, kun sormi on siirretty pois laukaisimelta ja työkalu on nostettu kokonaan irti puupinnasta.
- **KOSKETUSLAUKAISU:**  
KOSKETUSLAUKAISUSSA noudatetaan kahta eri toimintajärjestystä käyttötavan mukaan. Useiden naulojen ampuminen:
  1. Paina laukaisinta.
  2. Ammu naula työntämällä painovipu puuta vasten.
  3. Jos laukaisin pidetään taka-asennossa, naula ammutaan aina, kun painovivu työnnetään puuta vasten.

Yksittäisen naulan ampuminen:

1. Työnnä painovipu puuta vasten.
2. Ammu naula painamalla laukaisinta.
3. Ota sormet pois laukaisimelta ja irrota naulain puusta.

[Tyhjänä laukeamisen esto]

Laitteessa on mekanismi, joka estää sen toimimisen ilman nauloja.

Laitteeseen tulee tilaan, jossa painovipu ei voi työntää ylös. Tämä tapahtuu, kun makasiinia ei ole ladattu nauloilla tai kun jäljellä olevien naulojen lukumäärä on alle 6.

### HUOMAUTUS

Varo työntämästä painovivun kärkeä puuta vasten tilanteessa, jossa painovipu ei voi työntää ylös.

#### 1. Naulaamistavat

Naulaimessa on painovipu, ja laite toimii vain painovivun ollessa alhaalla.

Naulaimella voidaan ampu nauloja kahdella tavalla.

Nämä ovat:

1. jaksottaiskäyttö (laukaisin laukaisee):
  2. jatkuva käyttö (painovipu laukaisee):
- (1) Jaksottaiskäyttö (laukaisin laukaisee)  
Käytä PERÄKKÄIS-/YKSITTÄISLAUKAISU-asetusta. (Katso kuva 13)

### VAROITUS

- Jaksottaiskäyttö valitaan asettamalla naulaustavan valintakytkin PERÄKKÄIS-/YKSITTÄISLAUKAISU-asettoon (naulaustavan merkkivalo palaa sinisenä). (ts. valitse YKSITTÄISLAUKAISU.)
- Kaksoislaukausten tai rekyylistä johtuvan tahattoman laukeamisen estäminen.

- 1) Valitse PERÄKKÄIS-/YKSITTÄISLAUKAISU.
- 2) Vedä laukaisinta nopeasti ja lujasti.

- ① Aseta naulaustavan valintakytkin PERÄKKÄIS-/YKSITTÄISLAUKAISU-asettoon (naulaustavan merkkivalo palaa sinisenä). (PERÄKKÄIS-/YKSITTÄISLAUKAISU-asetuksen valitseminen).

(Aseta vaihdin asentoon, jossa naulaustavan merkkivalo palaa sinisenä, kuten kuvassa 13. Muussa tapauksessa asetuksena on KOSKETUSLAUKAISU.)

- ② Aseta naula-aukko työkappaleelle ja pidä sormi pois laukaisimelta.
- ③ Paina painovipua lujasti, kunnes se on täysin alhaalla.
- ④ Ammu naula vetämällä laukaisimesta.
- ⑤ Irrota sormi laukaisimelta ja nosta työkalu kokonaan pois puupinnalta.

Jatka naulaamista toisessa paikassa siirtämällä naulainta pitkin pintaa ja toistamalla vaiheet ②–⑤ tarpeen mukaan.

### HUOMAA

Vaiheet ③ ja ④ on suoritettava 2 sekunnin kuluessa. Jos vaiheen ③ jälkeen kuluu vähintään kaksi sekuntia, naulain lakkaa toimimasta oikein. Tässä tapauksessa jatka uudelleen vaiheesta ③.

- (2) Jatkuva käyttö (painovipu laukaisee)  
KOSKETUSLAUKAISUN käyttö (katso kuva 14)

### VAROITUS

Kaksoislaukausten tai rekyylistä johtuvan tahattoman laukeamisen estäminen.

1) Naulainta ei saa painaa puuta vasten liian voimakkaasti.

2) Vedä naulain irti puusta, sillä naulan ampumisen jälkeen se iskee takaisin.

- ① Asetanaulaustavan valintakytkin KOSKETUSLAUKAISU-asettoon (naulaustavan merkkivalo palaa sinisenä). (KOSKETUSLAUKAISU-asetuksen valitseminen). (Aseta vaihdin asentoon, jossa naulaustavan merkkivalo vilkkuu sinisenä, kuten kuvassa 14. Muussa tapauksessa laite ei toimi oikein).
- ② Vedä laukaisimesta naulain irti työkappaleesta.
- ③ Ammu naula työntämällä painovipu vasten työkappaleetta.

# Suomi

- ④ Siirrä naulainta työkappaleen pinnalla nostaan sitä hieman kappaleen pinnasta.

Naula ammutaan aina, kun painovipu painuu alas.

Irrota sormi laukaisimesta heti, kun haluttu määrä nauloja on ammuttu.

## HUOMAA

Vaiheet ② ja ③ on suoritettava 2 sekunnin kuluessa. Jos vaiheen ② jälkeen kuluu vähintään kaksi sekuntia, naulain lakkaa toimimasta oikein. Tässä tapauksessa jatka uudelleen vaiheesta ②.

## VAROITUS

- Pidä sormi laukaisimella vain naulaamisen aikana. Jos painovipu koskettaa vahingossa työalueella olevaa henkilöä, seurauksena voi olla vakavia vammoja.
- Pidä kädet ja keho pois laukaisualueelta. Tämä HiKOKIn naulain voi pomputa rekyyliin voimasta, jolloin seurauksena voi olla ei-otottu naulan laukeaminen ja tästä aiheutuva vahinko.

## HUOMAA

- Laitetta voidaan käyttää turvallisesti molemmilla naulaustavoilla noudattamalla varoituksia ja ohjeita: PERÄKKÄIS-/YKSITTÄISLAUKAISU, KOSKETUSLAUKAISU.

- Nauloja ja pakkausta on käsiteltävä varovasti. Naulojen päästessä putoamaan niitä yhdessä pitävä liimaus voi murtua, jolloin seurauksena on syöttöhäiriötä ja tukoksia.

- Naulaamisen jälkeen:

- 1) irrota naulaimen akku
- 2) poista kaikki naulat nauлаimesta.

## 2. Naulausrytymien säätäminen

Varmista, että kukin naula uppoaa samaan syvyyteen, pitämällä naulain aina lujasti työkappaletta vasten.

Jos naulat uppoavat työkappaleeseen liian syväälle tai matalalle, naulaus säädetään seuraavassa järjestyksessä.

- ① Poista akku nauлаimesta. (Katso kuva 15)
- ② Jos naulat uppoavat liian syväälle, käännä säädintä matalalle puolelle. (Katso kuva 16)  
Säätäminen tapahtuu puoli kierrosta kerrallaan. Jos naulat eivät uppoa riittävästi syväälle, käännä säädintä syväälle puolelle. (Katso kuva 17)
- ③ Lopeta säätimen kiertäminen, kun koenaulaamisessa saavutettu syvyys on sopiva.
- ④ Kytke akku nauлаimeen.  
KÄYTÄ AINA SUOJALASEJA.  
Suorita koenaalaus.
- ⑤ Poista akku nauлаimesta.
- ⑥ Säädä säätimen asento sopivaksi.

## 3. Koukun käyttäminen (katso kuvat 18, 19, 20)

### VAROITUS

Sammuta virta koukkuja käytettäessä (vihreä valo "OFF"). Huolehdi siitä, että laitteisto ei pääse putoamaan.

Työkalun putoaminen voi aiheuttaa onnettomuusvaaran.

- Koukku voidaan asentaa vasemmalle tai oikealle puolelle.
- ① Irrota akku, poista sitten kaikki jäljellä olevat naulat makasiinista.
  - ② Tartu lujasti päälaitteeseen ja irrota ruuvi ruuvitaltalla. (Katso kuva 18)
  - ③ Irrota koukku ja koukun levy. (Katso kuva 19)
  - ④ Asenna koukku toiselle puolelle ja kiinnitä lujasti ruuvilla. (Katso kuva 20)

## HUOMAA

Koukkuja voidaan käyttää ripustimena.

## 4. Tukoksen selvittäminen

Jos naulat tukkivat laukaisupään, poista ne ja säädä naulaus seuraavassa järjestyksessä.

## HUOMAUTUS

- Poista akku nauлаimesta.
- ① Poista akku nauлаimesta.
- ② Poista kaikki naulat.
- ③ Irrota M5-pultit kiintoavaimella. (Katso kuva 21)
- ④ Vedä makasiini irti laukaisupäästä ja poista tukos. (Katso kuva 22)

## HUOMAA

- Iskuriterää ei saa lyödä.
- Työkalua ei saa suunnata ketään päin, loukkaantumisvaara.  
Siinäkin tapauksessa, että naulaimen akku on irrotettu, sen sisällä on edelleen paineilmaa.
- ⑤ Kiinnitä makasiini injektorin ja kiristä M5-pultti.

## HUOMAA

Mikäli tukoksia esiintyy usein, ota yhteyttä HiKOKIn valtuutettuun huoltoilikkeeseen.

# HUOLTO JA TARKASTUS

## HUOMAUTUS

Muista poistaa kaikki jäljellä olevat kiinnikkeet ja irrottaa akku nauлаimesta ennen huoltoa ja tarkastusta.

## 1. Makasiinin tarkastaminen

- ① Irrota akku nauлаimesta.
- ② Puhdista makasiini. Poista makasiiniin mahdollisesti kerääntynyt pöly ja puulastut.

## HUOMAUTUS

Tarkista, että naulansyötin liukuu tasaisesti vetämällä sitä sormella.

Muuten naulat voivat lähteä poikkeavassa kulmassa ja satuttaa jotakuta.

## 2. Kiinnitysruuvien tarkastaminen

Tarkista kaikki kiinnitysruuvit säännöllisesti ja varmista, että ne on kunnolla kiristetty. Jos ruuvit ovat löysällä, kiristä ne välittömästi. Tämän tekemättä jättäminen voi aiheuttaa vakavan vaaran.

## 3. Moottorin huolto

Moottorin käämi on sähkötyökalun "ydin". Ole varovainen, jotta käämi ei vahingoitu ja/tai altistu öljylle tai vedelle.

## 4. Ulkopinnan puhdistus

Jos sähkötyökalussa on likaa, pyyhi se kuivalla, pehmeällä kankaalla tai saippuavedellä kostutetulla kankaalla. Älä käytä kloriittisia nesteitä, bensiiniä tai tinneriä, sillä ne sulattavat muovia.

## 5. Säilytys

Säilytä sähkötyökalu ja akku lasten ulottumattomissa ja paikassa, jonka lämpötila on alle 40°C.

## HUOMAA

Litiumioniakkujen säilytys.

Varmista, että litiumioniakut on ladattu täyteen ennen varastoimista.

Akkujen pitkäaikainen varastointi (3 kuukautta tai enemmän), kun niiden lataustaso on alhainen, saattaa johtaa akkujen toimintakyvyn heikkenemiseen, lyhentää huomattavasti akun käyttöaikaa tai heikentää akkuja niin, etteivät ne pysty säilyttämään varausta. Huomattavasti vähentynyt akun käyttöaika voidaan yrittää korjata lataamalla ja käyttämällä akun varaus loppuun toistuvasti 2–5 kertaa.

Jos akun käyttöikä on äärettömän lyhyt toistuvasta latauksesta ja käytöstä huolimatta, lopeta akun käyttö ja osta uusi akku.

## HUOMAUTUS

Sähkötyökalujen käytössä ja huollossa on aina noudatettava kussakin maassa voimassa olevia turvaohjeita ja normeja.

**Tärkeä huomautus HiKOKIn langattomien sähkötyökalujen akuista**

Käytä aina jotain määrittämistämme alkuperäisistä akuista. Emme voi taata langattoman sähkötyökalumme turvallisuutta ja toimivuutta, jos sitä käytetään muun kuin määrittämämme akun kanssa tai jos akku puretaan ja sitä muunnellaan (esimerkiksi kennojen tai muiden sisäosien purku ja vaihto).

**HUOMAA**

Koska HiKOKI kehittää tuotteitaan jatkuvasti, tässä ilmoitetut tekniset tiedot voivat muuttua ilman ennakoilmoitusta.

**TAKUU**

Myönnämme HiKOKI-sähkötyökaluille takuun lakisääteisten/kansallisten erityissääntelyiden mukaisesti. Tämä takuu ei kata vikoja tai vaurioita, jotka johtuvat vääränlaisesta tai kielletystä käytöstä tai normaalista kulumisesta. Reklamaatiotapauksessa lähetä purkamaton sähkötyökalu ja tämän käyttöoppaan lopussa oleva TAKUUSERIFIKAATTI valtuutettuun HiKOKI-huoltokeskukseen.

**Tietoja melusta**

Meluarvot vastaavat normia EN 60745:

Tyypillinen A-painotteinen yhden tapahtuman äänipainearvo	$L_{WA}, 1 \text{ s}, d = 101 \text{ dB}$
Tyypillinen A-painotteinen yhden tapahtuman äänitehopainearvo työasemalla	$L_{pA}, 1 \text{ s}, d = 90 \text{ dB}$
Epävarmuus KpA: 3 dB	

Nämä arvot ovat työkaluun liittyviä arvoja eivätkä ne edusta käytössä syntyvää melua. Käytössä syntyvä melu riippuu esim. työympäristöstä, työstettävästä materiaalista, sen tuesta, meneillään olevien töiden lukumäärästä jne.

Työpaikan olosuhteista ja työstökappaleesta riippuen saattaa olla tarpeen suorittaa melun vaimennustoimenpiteitä, kuten esim. asettaa työstökappale ääntä vaimentavalle pinnalle, estää työstökappaleen tärinä kiinnittämällä tai peittämällä se jne.

Erikoistapauksissa on tarpeen käyttää kuulosuojaa.

**Tietoja värinästä**

Tyypillinen tärinäarvo standardin EN 60745: 4,7 m/s<sup>2</sup>

Epävarmuus K = 1,5 m/s<sup>2</sup>

Tämä arvo on työkaluun liittyvä arvo eikä se edusta vaikutusta käsiin-käsivarteen työkalua käytettäessä. Vaikutus käteen-käsivarteen riippuu esim. puristusvoimasta, kontaktipinnan painovoimasta, työskentelysuunnasta, energialähteen säädöstä, työstökappaleesta ja sen tuesta.

Ilmoitettu värähtelyn kokonaisarvo on mitattu standarditestausmenetelmien mukaisesti, ja sitä voidaan käyttää työkalujen vertaamiseen keskenään.

Sitä voidaan myös käyttää altistumisen alustavaan arviointiin.

**VAROITUS**

- Värähtelyemissioarvo voi poiketa annetusta kokonaisarvosta sähkötyökalun varsinaisen käytön aikana työkalun käyttötavasta riippuen.
- Määritä käyttäjää suojaavat varoitoimet, jotka perustuvat arvioituun altistumiseen varsinaisessa käyttötilanteessa (ottaen huomioon käyttöjakson kaikki vaiheet, kuten hetket, jolloin työkalu on kytketty pois päältä ja jolloin se on tyhjäkäynnissä, varsinaisen käyntiajan lisäksi).

TOIMENPIDE	SYY	KORJAAMINEN
Makasiinin ja syöttimen puhdistaminen.	Tukoksen estäminen.	Puhalla puhtaaksi päivittäin.
Painovivun pitäminen toimintakunnossa.	Käyttöturvallisuuden ja naulaimen tehokkaan toiminnan edistäminen.	Puhalla puhtaaksi päivittäin.

## VIANMÄÄRITYS

Käytä alla olevaa tarkistustaulukkoa, jos työkalu ei toimi normaalisti. Jos tämä ei korjaa ongelmaa, ota yhteyttä jälleenmyyjäsi tai valtuutettuun HiKOKI-huoltokeskukseen.

### 1. Sähkötyökalu

ONGELMA	AIHEUTTAJA	KORJAUS
Virta ei kytkeydy päälle. Käynnistyy kerran, mutta sammuu itsestään.	Akun varaustila on heikko.	Lataa akku.
	Sähköiset osat vaurioituneet.	Vaihda laite ottamalla yhteyttä HiKOKlin.
	Ovatko painovipu ja/tai laukaisin PÄÄLLÄ?	Pidä painovipu ja laukaisin POISTA PÄÄLTÄ.
	Eikö pysy toiminnassa yli 30 minuuttia? (Automaattinen virrankatkaisu)	Käynnistä laite pitämällä virtakytkin alhaalla yli 1 sekunnin ajan.
Naulain ei toimi (virtakytkin PÄÄLLÄ).	Naulainta ei paineta riittävästi työkappaletta vasten.	Tartu naulaimen tukevasti ja paina se täysin työkappaletta vasten.
	Laukaisinta ei paineta riittävästi.	Paina laukaisinta lujasti.
	Painovivun PÄÄLLE kytkeytymisestä laukaisimen PÄÄLLE kytkeytymiseen (tai laukaisimen PÄÄLLE kytkeytymisestä painovivun PÄÄLLE kytkeytymiseen) kuluu yli kaksi sekuntia.	Varmista, että painovivun PÄÄLLE kytkeytymisestä laukaisimen PÄÄLLE kytkeytymiseen (tai laukaisimen PÄÄLLE kytkeytymisestä painovivun PÄÄLLE kytkeytymiseen) kuluu alle kaksi sekuntia.
	Estomekanismi käynnistynyt. (Ei nauloja, tai liian vähän kiinnikkeitä jäljellä)	Lisää makasiiniin nauloja.
	Kytkimen lukkoviipu (laukaisimen lukitus) on ON-asennossa.	Aseta kytkimen lukkoviipu OFF-asentoon. (katso <b>kuva 7</b> )
	Laite on liian kylmä (alle -5 °C) tai liian kuuma.	Anna naulaimen joko jäähtyä tai lämmetä kunnolla.
	Sähköiset osat vaurioituneet.	Vaihda laite ottamalla yhteyttä HiKOKlin.
	Naulain toimii, mutta ei ammu nauloja.	Makasiini on likainen.
Tee tukostarkistus.		Poista tukos (katso <b>kuva 21, 22</b> ).
Iskuriterä kulunut tai vaurioitunut?		Vaihda laite ottamalla yhteyttä HiKOKlin.
Nauhajousi heikentynyt tai vaurioitunut?		Vaihda nauhajousi.
Naulansyötin vahingoittunut?		Vaihda naulansyötin.
Tarkista naulojen sopivuus.		Käytä vain suositeltuja nauloja.
Isku on heikko. Hidas työjakso.	Tarkista naulaussyvyysäätimen asento.	Säädä <b>kuvien 16, 17</b> mukaisesti.
	Iskuriterä kulunut?	Vaihda laite ottamalla yhteyttä HiKOKlin.
	Paineilman paine on laskenut.	Vaihda laite ottamalla yhteyttä HiKOKlin.
	Sähköiset osat vaurioituneet.	Vaihda laite ottamalla yhteyttä HiKOKlin.
Ampuu liian syvälle.	Tarkista naulaussyvyysäätimen asento.	Säädä <b>kuvien 16, 17</b> mukaisesti.
Nauloja jää väliin. Jaksoitaisuus.	Tarkista naulojen sopivuus.	Käytä vain suositeltuja nauloja.
	Naulansyötin vahingoittunut?	Vaihda naulansyötin.
	Nauhajousi heikentynyt tai vaurioitunut?	Vaihda nauhajousi.
	Iskuriterä kulunut tai vaurioitunut?	Vaihda laite ottamalla yhteyttä HiKOKlin.

ONGELMA	AIHEUTTAJA	KORJAUS
Naulatukoksia. Ammuttu naula on vääntynyt.	Tarkista naulojen sopivuus.	Käytä vain suositeltuja nauloja.
	Iskuriterä kulunut tai vaurioitunut?	Vaihda laite ottamalla yhteyttä HiKOKlin.

## 2. Laturi

Oire	Mahdollinen syy	Korjaus
Latauksen merkkivalo vilkkuu nopeasti purppuranvärisenä, eikä akun lataus käynnisty.	Akku ei ole kunnolla paikallaan.	Aseta akku kunnolla.
	Akun liittimessä tai kiinnityskohdassa on liikaa.	Poista lika.
Latauksen merkkivalo vilkkuu punaisena, eikä akun lataus käynnisty.	Akku ei ole kunnolla paikallaan.	Aseta akku kunnolla.
	Akku on ylikuumentunut.	Jos akun annetaan olla, se alkaa latautua automaattisesti, kun sen lämpötila laskee, mutta tämä voi lyhentää akun kestoa. Suosittelemme jäädyttämään akun ennen latausta hyvin ilmastoidussa tilassa suojaassa suoralta auringonvalolta.
Akun käyttöaika on lyhyt, vaikka akku on ladattu täyteen.	Akun käyttöikä on lopussa.	Vaihda akku uuteen.
Akun lataaminen kestää kauan.	Akun, laturin tai ympäristön lämpötila on erittäin matala.	Lataa akku sisätiloissa tai muussa lämpimässä ympäristössä.
	Laturin tuuletusaukot ovat tukkeutuneet, ja sen sisäiset osat ovat ylikuumentuneet.	Vältä tukkimasta tuuletusaukkoja.
	Tuuletin ei käy.	Ota yhteyttä valtuutettuun HiKOKI-huoltokeskukseen korjausta varten.
USB-virran merkkivalo on sammunut, ja USB-laitteen lataus on pysähtynyt.	Akun varaus on vähissä.	Vaihda akku sellaiseen, jossa on vielä varausta jäljellä.
		Liitä laturin pistoke pistorasiaan.
USB-virran merkkivalo ei sammu, vaikka USB-laite on ladattu täyteen.	USB-virran merkkivalo palaa vihreänä, mikä tarkoittaa, että USB-lataus on mahdollista.	Tämä ei ole toimintahäiriö.
USB-laitteen lataustila on epäselvä, tai ei ole tiedossa, onko se ladattu täyteen.	USB-virran merkkivalo ei sammu, vaikka lataus on valmis.	Tarkista ladattavan USB-laitteen lataustila.
USB-laitteen lataus keskeytyy.	Laturi kytkettiin pistorasiaan, kun USB-laitetta ladattiin käyttämällä virtalähteenä akkua.	Tämä ei ole toimintahäiriö. Laturi keskeyttää USB-latauksen noin 5 sekunniksi, kun sen virtalähdettä vaihdetaan.
	Akku asetettiin laturiin, kun USB-laitetta ladattiin käyttämällä virtalähteenä pistorasiaa.	
USB-laitteen lataus keskeytyy, kun akkua ja USB-laitetta ladataan samaan aikaan.	Akku on ladattu täyteen.	Tämä ei ole toimintahäiriö. Laturi keskeyttää USB-latauksen noin 5 sekunniksi, kun se tarkistaa, onko akku ladattu täyteen.
USB-laitteen lataus ei käynnisty, kun akkua ja USB-laitetta ladataan samaan aikaan.	Akussa on jäljellä erittäin vähän varausta.	Tämä ei ole toimintahäiriö. Kun akun varaus saavuttaa tietyn tason, USB-lataus käynnistyy automaattisesti.

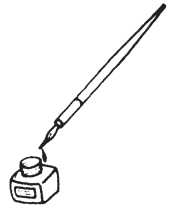



<p>English</p> <p><b><u>GUARANTEE CERTIFICATE</u></b></p> <ol style="list-style-type: none"> <li>① Model No.</li> <li>② Serial No.</li> <li>③ Date of Purchase</li> <li>④ Customer Name and Address</li> <li>⑤ Dealer Name and Address (Please stamp dealer name and address)</li> </ol>	<p>Português</p> <p><b><u>CERTIFICADO DE GARANTIA</u></b></p> <ol style="list-style-type: none"> <li>① Número do modelo</li> <li>② Número do série</li> <li>③ Data de compra</li> <li>④ Nome e morada do cliente</li> <li>⑤ Nome e morada do distribuidor (Por favor, carimbe o nome e morada do distribuidor)</li> </ol>
<p>Deutsch</p> <p><b><u>GARANTIESCHEIN</u></b></p> <ol style="list-style-type: none"> <li>① Modell-Nr.</li> <li>② Serien-Nr.</li> <li>③ Kaufdatum</li> <li>④ Name und Anschrift des Kunden</li> <li>⑤ Name und Anschrift des Händlers (Bitte mit Namen und Anschrift des Handlers abstempeln)</li> </ol>	<p>Svenska</p> <p><b><u>GARANTICERTIFIKAT</u></b></p> <ol style="list-style-type: none"> <li>① Modellnr</li> <li>② Serienr</li> <li>③ Inköpsdatum</li> <li>④ Kundens namn och adress</li> <li>⑤ Försäljarens namn och adress (Stämpla försäljarens namn och adress)</li> </ol>
<p>Français</p> <p><b><u>CERTIFICAT DE GARANTIE</u></b></p> <ol style="list-style-type: none"> <li>① No. de modèle</li> <li>② No de série</li> <li>③ Date d'achat</li> <li>④ Nom et adresse du client</li> <li>⑤ Nom et adresse du revendeur (Cachet portant le nom et l'adresse du revendeur)</li> </ol>	<p>Dansk</p> <p><b><u>GARANTIBEVIS</u></b></p> <ol style="list-style-type: none"> <li>① Modelnummer</li> <li>② Serienummer</li> <li>③ Købsdato</li> <li>④ Kundes navn og adresse</li> <li>⑤ Forhandlers navn og adresse (Indsæt stempel med forhandlers navn og adresse)</li> </ol>
<p>Italiano</p> <p><b><u>CERTIFICATO DI GARANZIA</u></b></p> <ol style="list-style-type: none"> <li>① Modello</li> <li>② N° di serie</li> <li>③ Data di acquisto</li> <li>④ Nome e indirizzo dell'acquirente</li> <li>⑤ Nome e indirizzo del rivenditore (Si prega di apporre il timbro con questi dati)</li> </ol>	<p>Norsk</p> <p><b><u>GARANTISERTIFIKAT</u></b></p> <ol style="list-style-type: none"> <li>① Modellnr.</li> <li>② Serienr.</li> <li>③ Kjøpsdato</li> <li>④ Kundens navn og adresse</li> <li>⑤ Forhandlerens navn og adresse (Vennligst stemple forhandlerens navn og adresse)</li> </ol>
<p>Nederlands</p> <p><b><u>GARANTIEBEWIJS</u></b></p> <ol style="list-style-type: none"> <li>① Modelnummer</li> <li>② Serienummer</li> <li>③ Datum van aankoop</li> <li>④ Naam en adres van de gebruiker</li> <li>⑤ Naam en adres van de handelaar (Stempel a.u.b. naam en adres vande de handelaar)</li> </ol>	<p>Suomi</p> <p><b><u>TAKUUTODISTUS</u></b></p> <ol style="list-style-type: none"> <li>① Malli nro</li> <li>② Sarja nro</li> <li>③ Ostopäivämäärä</li> <li>④ Asiakkaan nimi ja osoite</li> <li>⑤ Myyjän nimi ja osoite (Leimaa myyjän nimi ja osoite)</li> </ol>
<p>Español</p> <p><b><u>CERTIFICADO DE GARANTÍA</u></b></p> <ol style="list-style-type: none"> <li>① Número de modelo</li> <li>② Número de serie</li> <li>③ Fecha de adquisición</li> <li>④ Nombre y dirección del cliente</li> <li>⑤ Nombre y dirección del distribuidor (Se ruega poner el sello del distribuidor con su nombre y dirección)</li> </ol>	

# HIKOKI

①	
②	
③	
④	
⑤	



## **Hikoki Power Tools Deutschland GmbH**

Siemensring 34, 47877 willich, Germany  
Tel: +49 2154 49930  
Fax: +49 2154 499350  
URL: <http://www.hikoki-powertools.de>

## **Hikoki Power Tools Netherlands B.V.**

Brabanthaven 11, 3433 PJ Nieuwegein, The Netherlands  
Tel: +31 30 6084040  
Fax: +31 30 6067266  
URL: <http://www.hikoki-powertools.nl>

## **Hikoki Power Tools (U.K.) Ltd.**

25 Majestic Road, Southampton, SO16 OYT,  
United Kingdom  
Tel: +44 1908 660663  
Fax: +44 1908 606642  
URL: <http://www.hikoki-powertools.uk>

## **Hikoki Power Tools France S.A.S.**

Parc de l'Eglantier 22, rue des Cerisiers, Lisses-C.E. 1541,  
91015 EVRY CEDEX, France  
Tel: +33 1 69474949  
Fax: +33 1 60861416  
URL: <http://www.hikoki-powertools.fr>

## **Hikoki Power Tools Belgium N.V./S.A.**

Koningin Astridlaan 51, B-1780 Wommel, Belgium  
Tel: +32 2 460 1720  
Fax: +32 2 460 2542  
URL: <http://www.hikoki-powertools.be>

## **Hikoki Power Tools Italia S.p.A**

Via Piave 35, 36077, Altavilla Vicentina (VI), Italy  
Tel: +39 0444 548111  
Fax: +39 0444 548110  
URL: <http://www.hikoki-powertools.it>

## **Hikoki Power Tools Ibérica, S.A.**

C/ Puigbarral, 26-28, Pol. Ind. Can Petit, 08227 Terrassa  
(Barcelona), Spain  
Tel: +34 93 735 6722  
Fax: +34 93 735 7442  
URL: <http://www.hikoki-powertools.es>

## **Hikoki Power Tools Österreich GmbH**

IndustrieZentrum NÖ –Süd, Straße 7, Obj. 58/A6 2355  
Wiener Neudorf, Austria  
Tel: +43 2236 64673/5  
Fax: +43 2236 63373  
URL: <http://www.hikoki-powertools.at>

## **Hikoki Power Tools Norway AS**

Kjeller Vest 7, N-2007 Kjeller, Norway  
Tel: (+47) 6692 6600  
Fax: (+47) 6692 6650  
URL: <http://www.hikoki-powertools.no>

## **Hikoki Power Tools Sweden AB**

Rotebergsvagen 2B SE-192 78 Sollentuna, Sweden  
Tel: (+46) 8 598 999 00  
Fax: (+46) 8 598 999 40  
URL: <http://www.hikoki-powertools.se>

## **Hikoki Power Tools Denmark A/S**

Lillebaeltsvej 90, 6715 Esbjerg N, Denmark  
Tel: (+45) 75 14 32 00  
Fax: (+45) 75 14 36 66  
URL: <http://www.hikoki-powertools.dk>

## **Hikoki Power Tools Finland Oy**

Tupalankatu 9, 15680 Lahti, Finland  
Tel: (+358) 20 7431 530  
Fax: (+358) 20 7431 531  
URL: <http://www.hikoki-powertools.fi>

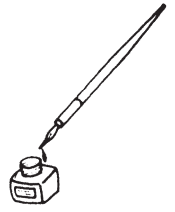

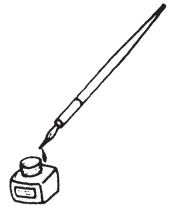

<p>English</p> <p><b>EC DECLARATION OF CONFORMITY</b></p> <p>We declare under our sole responsibility that Cordless Duplex Nailer, identified by type and specific identification code *1), is in conformity with all relevant requirements of the directives *2) and standards *3). Technical file at *4) – See below. The European Standard Manager at the representative office in Europe is authorized to compile the technical file. The declaration is applicable to the product affixed CE marking.</p>	<p>Nederlands</p> <p><b>EC VERKLARING VAN CONFORMITEIT</b></p> <p>Wij verklaren onder onze eigen verantwoordelijkheid dat Accu duplex spijkerapparaat, geïdentificeerd door het type en de specifieke identificatiecode *1), voldoet aan alle relevante bepalingen van de richtlijnen *2) en normen *3). Technische documentatie bij*4) – zie onder. De Europese Normen Manager bij de vertegenwoordiging in Europa is gemachtigd om het technisch dossier samen te stellen. Deze verklaring is van toepassing op producten voorzien van de CE-markeringen.</p>
<p>Deutsch</p> <p><b>EG-KONFORMITÄTSERKLÄRUNG</b></p> <p>Wir erklären in alleiniger Verantwortung, dass der durch den Typ und den spezifischen Identifizierungscode *1) identifizierte Akku-Doppelkopfnagler allen einschlägigen Bestimmungen der Richtlinien *2) und Normen *3) entspricht. Technische Unterlagen unter *4) – Siehe unten. Die Leitung der repräsentativen Behörde für europäische Normen und Richtlinien ist berechtigt, die technischen Unterlagen zusammenzustellen. Die Erklärung gilt für die an dem Produkt angebrachte CE-Kennzeichnung.</p>	<p>Español</p> <p><b>DECLARACIÓN DE CONFORMIDAD DE LA CE</b></p> <p>Declaramos bajo nuestra única responsabilidad que la Clavadora duplex a batería, identificada por tipo y por código de identificación específico *1), cumple con todos los requisitos relevantes de las directivas *2) y de las normas *3). Documentación técnica en *4) – Ver a continuación. El Director de Normas Europeas en la oficina de representación en Europa está autorizado para elaborar el expediente técnico. La declaración se aplica al producto con marcas de la CE.</p>
<p>Français</p> <p><b>DECLARATION DE CONFORMITE CE</b></p> <p>Nous déclarons sous notre seule responsabilité que le Cloueur duplex à batterie, identifié par le type et le code d'identification spécifique *1), est conforme à toutes les exigences pertinentes des directives *2) et normes *3). Dossier technique en *4) - Voir ci-dessous. Le Gestionnaire des normes européennes du bureau de représentation en Europe est autorisé à constituer le dossier technique. Cette déclaration s'applique aux produits désignés CE.</p>	<p>Português</p> <p><b>DECLARAÇÃO DE CONFORMIDADE CE</b></p> <p>Declaramos, sob nossa inteira responsabilidade, que a Pregadora duplex a bateria, identificada por tipo e código de identificação específico *1), está em conformidade com todos os requerimentos relevantes das diretivas *2) e normas *3). Ficheiro técnico em *4)– Consulte abaixo. O Gestor de Normas Europeias no escritório de representação na Europa está autorizado a compilar o ficheiro técnico. A declaração aplica-se aos produtos com marca CE.</p>
<p>Italiano</p> <p><b>DICHIARAZIONE DI CONFORMITÀ CE</b></p> <p>Dichiariamo sotto la nostra esclusiva responsabilità che la Chiodatrice duplex a batteria, identificata dal tipo e dal codice identificativo specifico *1), è conforme a tutti i requisiti pertinenti delle direttive *2) e degli standard *3). Documentazione tecnica presso *4) – Vedere sotto. Il gestore delle norme europee presso l'ufficio di rappresentanza in Europa è autorizzato a compilare il fascicolo tecnico. La dichiarazione è applicabile ai prodotti cui sono applicati i marchi CE.</p>	<p>Svenska</p> <p><b>EG-DEKLARATION BETRÄFFANDE LIKFORMIGHET</b></p> <p>Vi förklarar på eget ansvar att detta batteridrivna spikverktyg duplex, identifierad enligt typ och särskild identifikationskod *1), överensstämmer med alla relevanta krav i direktiven *2) och standarderna *3). Teknisk fil enligt *4) – Se nedan. Den europeiska standardansvariga på representationskontoret i Europa är auktoriserad att sammanställa den tekniska filen. Denna försäkran gäller för produkten med tillhörande CE-märkning.</p>
<p>*1) NR3675DD                      C362586R</p> <p>*2) 2006/42/EC, 2014/30/EU, 2014/35/EU, 2011/65/EU</p> <p>*3) EN60745-1:2009+A11:2010 EN60745-2-16:2010 EN60335-1:2012+A11:2014 EN60335-2-29:2004+A2:2010 EN55014-1:2006+A1:2009+A2:2011 EN55014-2:1997+A1:2001+A2:2008</p>	
<p>*4) Representative office in Europe <b>Hikoki Power Tools Deutschland GmbH</b> Siemensring 34, 47877 Willich, Germany</p> <p>Head office in Japan <b>Koki Holdings Co., Ltd.</b> Shinagawa Intercity Tower A, 15-1, Konan 2-chome, Minato-ku, Tokyo, Japan</p>	<p>30. 6. 2022 Akihisa Yahagi European Standard Manager</p> <p>30. 6. 2022  A. Nakagawa Corporate Officer</p>

<p>Dansk</p> <p><b>EF-OVERENSSTEMMELSESERKLÆRING</b></p> <p>Vi erklærer os fuldstændigt ansvarlige for, at Akku sømpistol entreprenørsøm, identificeret ved type og specifik identifikationskode *1), er i overensstemmelse med alle relevante krav i direktiverne *2) og standarderne *3). Teknisk fil i *4) – Se nedenfor.</p> <p>Lederen af europæiske standarder på repræsentationskontoret i Europa er bemyndiget til at compilere den tekniske fil.</p> <p>Erklæringen gælder produktet, der er mærket med CE.</p>	<p>Suomi</p> <p><b>EY-ILMOITUS YHDENMUKAISUUDESTA</b></p> <p>Vakuutamme yksinomaisella vastuullamme, että Akkukäyttöinen duplexnaulain, joka on tunnistettavissa tyyppin ja erityisen tunnistuskoodin *1) perusteella, on kaikkien direktiivien *2) ja standardien *3) asiaankuuluvien vaatimusten mukainen. Tekninen tiedosto kohdassa *4) – katso alta.</p> <p>Eurooppalaisten standardien hallintaelin Euroopan edustustossa on valtuutettu kokoamaan teknisen tiedoston.</p> <p>Ilmoitus on sovellettavissa tuotteeseen kiinnitettyyn CE-merkintään.</p>
<p>Norsk</p> <p><b>EF'S ERKLÆRING OM OVERENSSTEMMELSE</b></p> <p>Vi erklærer under eget ansvar at Batteridrevet duplex spikerpistol, identificeret etter type og spesifikk identifikasjonskode *1), er i samsvar med alle relevante krav av direktiver *2) og standarder *3). Teknisk fil under *4) - Se nedenfor.</p> <p>Styreren for europeiske standarder ved representantkontoret i Europa er autorisert til å compilere den tekniske filen.</p> <p>Erklæringen gjelder for CE-merket på produktet.</p>	
<p>*1) NR3675DD            C362586R</p> <p>*2) 2006/42/EC, 2014/30/EU, 2014/35/EU, 2011/65/EU</p> <p>*3) EN60745-1:2009+A11:2010  EN60745-2-16:2010  EN60335-1:2012+A11:2014  EN60335-2-29:2004+A2:2010  EN55014-1:2006+A1:2009+A2:2011  EN55014-2:1997+A1:2001+A2:2008</p>	
<p>*4) Representative office in Europe  <b>Hikoki Power Tools Deutschland GmbH</b>  Siemensring 34, 47877 Willich, Germany</p> <p>Head office in Japan  <b>Koki Holdings Co., Ltd.</b>  Shinagawa Intercity Tower A, 15-1, Konan 2-chome,  Minato-ku, Tokyo, Japan</p>	<p>30. 6. 2022  Akihisa Yahagi  European Standard Manager</p> <p>30. 6. 2022   <i>A Nakagawa</i></p> <hr/> <p>A. Nakagawa  Corporate Officer</p>



### DECLARATION OF CONFORMITY

We declare under our sole responsibility that Cordless Duplex Nailer, identified by type and specific identification code \*1), is in conformity with all relevant requirements of the UK regulations \*2) and Designated standards \*3). Technical file at \*4) – See below.

This declaration is applicable to the product affixed UKCA marking.

\*1) NR3675DD C362586R

\*2) S.I. 2008/1597, 2016/1091, S.I. 2016/1101, S.I. 2012/3032

\*3) EN60745-1:2009+A11:2010  
EN60745-2-16:2010  
EN60335-1:2012+A11:2014  
EN60335-2-29:2004+A2:2010  
EN55014-1:2006+A1:2009+A2:2011  
EN55014-2:1997+A1:2001+A2:2008

\*4) Importer and authorized person to compile the technical file

**Hikoki Power Tools (U.K.) Ltd.**

25 Majestic Road, Southampton, SO16 OYT,  
United Kingdom

Head office in Japan

**Koki Holdings Co., Ltd.**

Shinagawa Intercity Tower A, 15-1, Konan 2-chome,  
Minato-ku, Tokyo, Japan

**UK  
CA**

30. 6. 2022

*A Nakagawa*

A. Nakagawa  
Corporate Officer

# Koki Holdings Co., Ltd.