

# **HIKOKI**

**Mixer  
Mixgerät  
Mixeur  
Mixer  
Mixer  
Batidora  
Misturador  
Blandare  
Mikser  
Blandeverktøy  
Sekoitin**

---

**UM 22VYST · UM 16VST2 · UM 12VST2**

---

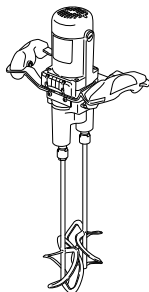

UM 22VYST

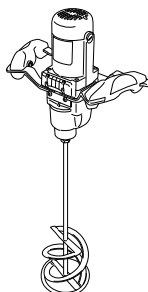

UM 16VST2

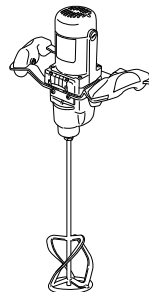

UM 12VST2

Read through carefully and understand these instructions before use.  
Diese Anleitung vor Benutzung des Werkzeugs sorgfältig durchlesen und verstehen.  
Lire soigneusement et bien assimiler ces instructions avant usage.  
Prima dell'uso leggere attentamente e comprendere queste istruzioni.  
Deze gebruiksaanwijzing s.v.p. voor gebruik zorgvuldig doorlezen.  
Leer cuidadosamente y comprender estas instrucciones antes del uso.  
Antes de usar, leia com cuidado para assimilar estas instruções.  
Läs bruksanvisningen noga igenom före verktygets användning.  
Læs instruktionerne nøje igennem, før maskinen tages i brug.  
Les grundig og forstå anvisningene før bruk.  
Lue ohjeet huolellisesti ennen käyttöä.



Handling instructions  
Übersetzung der  
Originalbetriebsanleitung  
Mode d'emploi  
Istruzioni per l'uso  
Gebruiksaanwijzing

Instrucciones de manejo  
Instruções de uso  
Bruksanvisning  
Brugsanvisning  
Bruksanvisning  
Käyttöohjeet



1

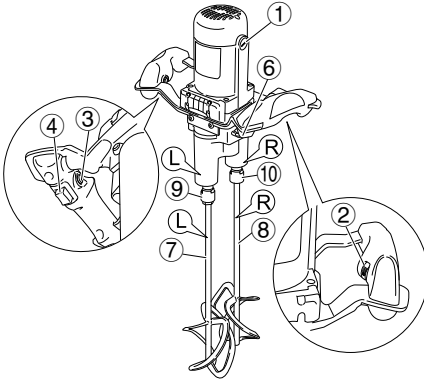

<UM 22VYST>

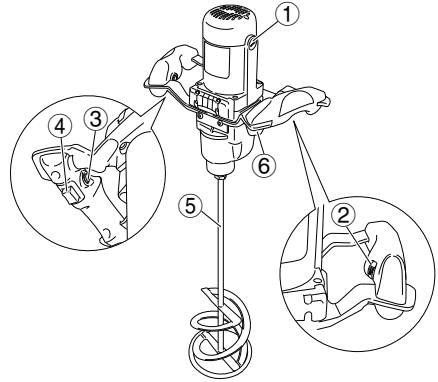

<UM 16VST2>

<UM 12VST2>

2

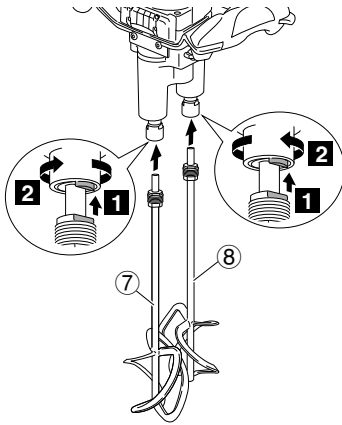

<UM 22VYST>

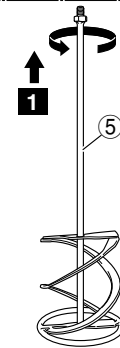
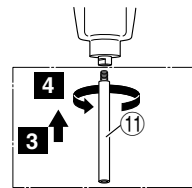

<UM 16VST2>

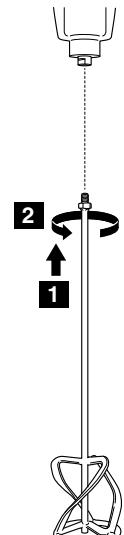

<UM 12VST2>

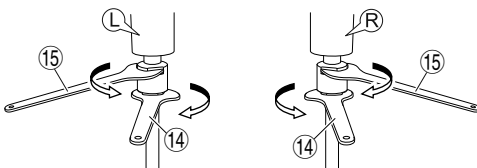

<UM 22VYST>

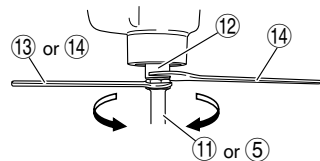

<UM 16VST2 / UM 12VST2>

3

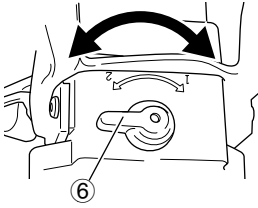

4

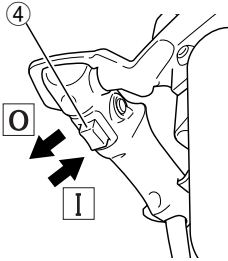

**1 + 2 = <sup>Lock</sup> I**

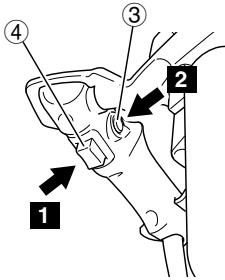

**1 + 2 = O**

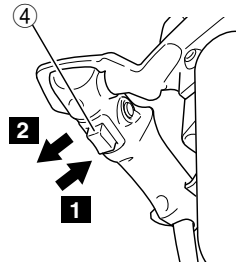

5

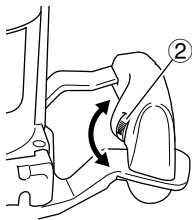

6

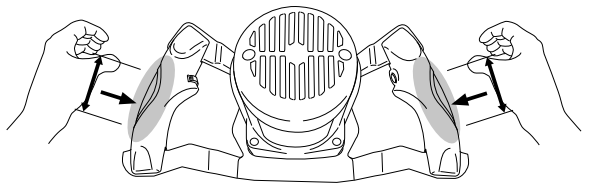

## GENERAL POWER TOOL SAFETY WARNINGS

### WARNING

Read all safety warnings, instructions, illustrations and specifications provided with this power tool.

Failure to follow all instructions listed below may result in electric shock, fire and/or serious injury.

Save all warnings and instructions for future reference.

The term "power tool" in the warnings refers to your mains-operated (corded) power tool or battery-operated (cordless) power tool.

#### 1) Work area safety

- a) **Keep work area clean and well lit.**  
*Cluttered or dark areas invite accidents.*
- b) **Do not operate power tools in explosive atmospheres, such as in the presence of flammable liquids, gases or dust.**  
*Power tools create sparks which may ignite the dust or fumes.*
- c) **Keep children and bystanders away while operating a power tool.**  
*Distractions can cause you to lose control.*

#### 2) Electrical safety

- a) **Power tool plugs must match the outlet. Never modify the plug in any way. Do not use any adapter plugs with earthed (grounded) power tools.**  
*Unmodified plugs and matching outlets will reduce risk of electric shock.*
- b) **Avoid body contact with earthed or grounded surfaces, such as pipes, radiators, ranges and refrigerators.**  
*There is an increased risk of electric shock if your body is earthed or grounded.*
- c) **Do not expose power tools to rain or wet conditions.**  
*Water entering a power tool will increase the risk of electric shock.*
- d) **Do not abuse the cord. Never use the cord for carrying, pulling or unplugging the power tool. Keep cord away from heat, oil, sharp edges or moving parts.**  
*Damaged or entangled cords increase the risk of electric shock.*
- e) **When operating a power tool outdoors, use an extension cord suitable for outdoor use.**  
*Use of a cord suitable for outdoor use reduces the risk of electric shock.*
- f) **If operating a power tool in a damp location is unavoidable, use a residual current device (RCD) protected supply.**  
*Use of an RCD reduces the risk of electric shock.*

#### 3) Personal safety

- a) **Stay alert, watch what you are doing and use common sense when operating a power tool. Do not use a power tool while you are tired or under the influence of drugs, alcohol or medication.**  
*A moment of inattention while operating power tools may result in serious personal injury.*
- b) **Use personal protective equipment. Always wear eye protection.**  
*Protective equipment such as a dust mask, non-skid safety shoes, hard hat or hearing protection used for appropriate conditions will reduce personal injuries.*

- c) **Prevent unintentional starting. Ensure the switch is in the off-position before connecting to power source and/or battery pack, picking up or carrying the tool.**

*Carrying power tools with your finger on the switch or energising power tools that have the switch on invites accidents.*

- d) **Remove any adjusting key or wrench before turning the power tool on.**  
*A wrench or a key left attached to a rotating part of the power tool may result in personal injury.*
  - e) **Do not overreach. Keep proper footing and balance at all times.**  
*This enables better control of the power tool in unexpected situations.*
  - f) **Dress properly. Do not wear loose clothing or jewellery. Keep your hair and clothing away from moving parts.**  
*Loose clothes, jewellery or long hair can be caught in moving parts.*
  - g) **If devices are provided for the connection of dust extraction and collection facilities, ensure these are connected and properly used.**  
*Use of dust collection can reduce dust-related hazards.*
  - h) **Do not let familiarity gained from frequent use of tools allow you to become complacent and ignore tool safety principles.**  
*A careless action can cause severe injury within a fraction of a second.*
- #### 4) Power tool use and care
- a) **Do not force the power tool. Use the correct power tool for your application.**  
*The correct power tool will do the job better and safer at the rate for which it was designed.*
  - b) **Do not use the power tool if the switch does not turn it on and off.**  
*Any power tool that cannot be controlled with the switch is dangerous and must be repaired.*
  - c) **Disconnect the plug from the power source and/or remove the battery pack, if detachable, from the power tool before making any adjustments, changing accessories, or storing power tools.**  
*Such preventive safety measures reduce the risk of starting the power tool accidentally.*
  - d) **Store idle power tools out of the reach of children and do not allow persons unfamiliar with the power tool or these instructions to operate the power tool.**  
*Power tools are dangerous in the hands of untrained users.*
  - e) **Maintain power tools and accessories. Check for misalignment or binding of moving parts, breakage of parts and any other condition that may affect the power tool's operation. If damaged, have the power tool repaired before use.**  
*Many accidents are caused by poorly maintained power tools.*
  - f) **Keep cutting tools sharp and clean.**  
*Properly maintained cutting tools with sharp cutting edges are less likely to bind and are easier to control.*
  - g) **Use the power tool, accessories and tool bits etc. in accordance with these instructions, taking into account the working conditions and the work to be performed.**  
*Use of the power tool for operations different from those intended could result in a hazardous situation.*

- h) **Keep handles and grasping surfaces dry, clean and free from oil and grease.**  
*Slippery handles and grasping surfaces do not allow for safe handling and control of the tool in unexpected situations.*
- 5) **Service**  
 a) **Have your power tool serviced by a qualified repair person using only identical replacement parts.**  
*This will ensure that the safety of the power tool is maintained.*

#### PRECAUTION

**Keep children and infirm persons away.**  
**When not in use, tools should be stored out of reach of children and infirm persons.**

#### MIXER SAFETY INSTRUCTIONS

- a) **Hold the tool with both hands at the intended handles. (Fig. 6)**  
*Loss of control can cause personal injury.*
- b) **Ensure sufficient ventilation when mixing flammable materials to avoid a hazardous atmosphere.**  
*Developing vapour may be inhaled or be ignited by the sparks the power tool produces.*
- c) **Do not mix food.**  
*Power tools and their accessories are not designed for processing food.*
- d) **Keep the cord away from the working area.**  
*The cord may be entangled by the mixer basket.*
- e) **Ensure that the mixing container is placed in a firm and secure position.**  
*A container that is not properly secured may move unexpectedly.*
- f) **Ensure that no liquid splashes against the housing of the power tool.**  
*Liquid that has penetrated the power tool can cause damage and lead to electric shock.*
- g) **Follow the instructions and warnings for the material to be mixed.**  
*Material to be mixed may be harmful.*
- h) **If the power tool falls into the material to be mixed, unplug the tool immediately and have the power tool checked by a qualified repair person.**  
*Reaching into the bucket with the tool still plugged in can lead to electric shock.*
- i) **Do not reach into the mixing container with your hands or insert any other objects into it while mixing.**  
*Contact with the mixer basket may lead to serious personal injury.*
- j) **Start up and run down the tool in the mixing container only.**  
*The mixer basket may bend or spin in an uncontrolled manner.*

#### PRECAUTIONS ON USING THE MACHINE

- Do not use the power tool for explosive materials (e. g., easily inflammable solvents).**  
 Power tools produce sparks which could ignite developing vapours.
- In case the power tool should fall into the material to be stirred, pull the plug immediately and have the power tool checked by an after-sales service agent.**  
 Material that has penetrated the power tool can cause damage and lead to an electric shock.
- When working with the machine, always hold it firmly with both hands and provide for a secure stance.**  
 The power tool is guided more secure with both hands.
- Do not work materials containing asbestos.**  
 Asbestos is considered carcinogenic.
- Take protective measures when dust can develop during working that is harmful to one's health, combustible or explosive.**  
 Example: Some dusts are regarded as carcinogenic. Wear a dust mask and work with dust/chip extraction when connectable.
- Always wait until the machine has come to a complete stop before placing it down.**  
 The tool insert can jam and lead to loss of control over the power tool.
- Never use the machine with a damaged cable. Do not touch the damaged cable and pull the mains plug when the cable is damaged while working.**  
 Damaged cables increase the risk of an electric shock.
- When operating a mixer with wet material avoid splashes up to the motor part.**
- Connect machines that are used in the open via a residual current device (RCD).**



#### NAMES OF PARTS (Fig. 1 – Fig. 6)

①	Brush cap	⑨	Nut (L)
②	Speed control dial	⑩	Nut (R)
③	Lock for ON	⑪	Extension bar (18.5 mm)
④	Trigger	⑫	Spindle
⑤	Stirrer paddle	⑬	Wrench (19 mm)
⑥	Gear shift dial	⑭	Wrench (22 mm)
⑦	Stirrer (L)	⑮	Wrench (28 mm)
⑧	Stirrer (R)		



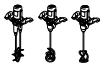

#### SYMBOLS

##### WARNING

The following show symbols used for the machine. Be sure that you understand their meaning before use.

	UM 22VYST / UM 16VST2 / UM 12VST2: Mixer
	To reduce the risk of injury, user must read instruction manual.

	<p>Only for EU countries Do not dispose of electric tools together with household waste material! In observance of European Directive 2012/19/EU on waste electrical and electronic equipment and its implementation in accordance with national law, electric tools that have reached the end of their life must be collected separately and returned to an environmentally compatible recycling facility.</p>
--	---

	Switching ON
	Switching OFF
	Disconnect mains plug from electrical outlet
	Class II tool (Double insulation)

## SPECIFICATIONS

Model	UM 22VYST		UM 16VST2		UM 12VST2	
Voltage (by areas)*1	230 V ~					
Power input*1	1800 W		1600 W		1200 W	
Speed change	1	2	1	2	1	2
No load speed	150 – 300 min <sup>-1</sup>	300 – 650 min <sup>-1</sup>	150 – 300 min <sup>-1</sup>	300 – 650 min <sup>-1</sup>	150 – 300 min <sup>-1</sup>	300 – 650 min <sup>-1</sup>
Stirrer paddle	220 mm (135 mm × 2)		160 mm		120 mm	
Weight*2	6.4 kg		5.7 kg		5.4 kg	

\*1 Be sure to check the nameplate on product as it is subject to change by areas.

\*2 Weight: According to EPTA-Procedure 01/2014

### Electronic control

- Soft start  
Reduces recoil against the operator by managing the number of rotations during startup.
- 0 Voltage Re-start Protection  
The 0 voltage restart protection feature prevents the power tool from restarting after the power has been temporarily cut off during operation.
- Variable speed
- Overload protection  
This protection feature cuts off the power to the motor in the event of overloading of motor or a conspicuous reduction in rotational speed during operation.  
When the overload protection feature has been activated, the motor may stop.  
In this case, release the tool switch and eliminate causes of overloading.  
After that you can use it again.

### NOTE

Due to HiKOKI's continuing program of research and development, the specifications herein are subject to change without prior notice.

## STANDARD ACCESSORIES

	UM 22VYST	UM 16VST2	UM 12VST2
Stirrer paddle (mm)	∅ 135 × 2	∅ 160 × 1	∅ 120 × 1
Extension bar (mm)	—	L185	—

Standard accessories are subject to change without notice.

## APPLICATIONS

Mixing pulverised building materials such as mortar, plaster, adhesives, as well as solvent-free paint, varnish and similar substances.

## PRIOR TO OPERATION

1. **Power source**  
Ensure that the power source to be utilized conforms to the power requirements specified on the product nameplate.
2. **Trigger**  
Ensure that the trigger is in the OFF position. If the plug is connected to a receptacle while the trigger is in the ON position, the power tool will start operating immediately, inviting serious accident.
3. **Extension cord**  
When the work area is removed from the power source, use an extension cord of sufficient thickness and rated capacity. The extension cord should be kept as short as practicable.

#### 4. Mounting and dismounting of the stirrer paddle (Fig. 2)

##### CAUTION

To avoid serious accident, ensure the trigger is in the OFF position, and the power source is disconnected. Disconnect the main plug!

- (1) Screw the stirrer paddle onto the spindle. Hold the spindle in place with wrench and turn the stirrer paddle with another wrench in the clockwise direction (viewed from the front side). Tighten securely.

A wrench with the measurements below is required.

UM 22VYST: 22 mm, 28 mm
UM 16VST2: 22 mm × 2, 19 mm (for extension bar)
UM 12VST2: 22 mm × 2

- (2) The stirrer paddle is disassembled in reverse order.

#### 5. High-speed/Low-speed changeover

Prior to changing speed, ensure that the trigger is in the OFF position, and the machine has come to a complete stop.

To change speed, rotate the gear shift dial as indicated by the arrow in **Fig. 3**. The numeral "1" engraved on the machine body denotes low speed, the numeral "2" denotes high speed.

If it is hard to turn the gear shift dial, turn the spindle slightly in either direction and then turn the gear shift dial again.

## HOW TO USE

#### 1. Switch operation (Fig. 4)

- When the trigger is depressed, the tool rotates. When the trigger is released, the tool stops.
- Pulling the trigger and pushing the Lock for ON, it keeps the switched-on condition which is convenient for continuous running. When switching off, the Lock for ON can be disconnected by pulling the trigger again.

#### 2. Adjusting the speed (Fig. 5)

The desired rotation speed can be pre-selected with the speed control dial.

## MAINTENANCE AND INSPECTION

The plug must be first pulled out before maintenance and cleaning.

#### 1. Storage and cleaning

When a mixer is not in use store it in dry locations the motor part upwards.

When cleaning a mixer avoid entrance of any water or liquid to the motor part.

#### 2. Inspecting the mounting screws

Regularly inspect all mounting screws and ensure that they are properly tightened. Should any of the screws be loose, retighten them immediately. Failure to do so could result in serious hazard.

#### 3. Maintenance of the motor

The motor unit winding is the very "heart" of the power tool. Exercise due care to ensure the winding does not become damaged and/or wet with oil or water.

#### 4. Inspecting the carbon brushes

The motor employs carbon brushes which are consumable parts. Since an excessively worn carbon brush can result in motor trouble, replace the carbon brushes with new ones having the same carbon brush No.. In addition, always keep carbon brushes clean and ensure that they slide freely within the brush holders.

##### CAUTION

When replacing the new carbon brushes, always use genuine HiKOKI carbon brushes with the number specified in the drawing.

#### 5. Replacing carbon brushes

Disassemble the brush caps with a slotted-head screwdriver. The carbon brushes can then be easily removed. Contact the HiKOKI Authorized Service Center when repurchasing carbon brushes.

#### 6. Replacing supply cord

If the supply cord of Tool is damaged, the Tool must be returned to HiKOKI Authorized Service Center for the cord to be replaced.

If it becomes necessary to replace the connecting cable, then this is to be undertaken by the manufacturer or his representative in order to avoid any safety risks.

##### CAUTION

In the operation and maintenance of power tools, the safety regulations and standards prescribed in each country must be observed.

## GUARANTEE

We guarantee HiKOKI Power Tools in accordance with statutory/country specific regulation. This guarantee does not cover defects or damage due to misuse, abuse, or normal wear and tear. In case of complaint, please send the Power Tool, undismantled, with the GUARANTEE CERTIFICATE found at the end of this Handling instruction, to a HiKOKI Authorized Service Center.

## IMPORTANT

#### Correct connection of the plug

The wires of the mains lead are coloured in accordance with the following code:

Blue: — Neutral  
Brown: — Live

As the colours of the wires in the mains lead of this tool may not correspond with the coloured markings identifying the terminals in your plug proceed as follows:

The wire coloured blue must be connected to the terminal marked with the letter N or coloured black.

The wire coloured brown must be connected to the terminal marked with the letter L or coloured red.

Neither core must be connected to the earth terminal.

##### NOTE

This requirement is provided according to BRITISH STANDARD 2769:1984.

Therefore, the letter code and colour code may not be applicable to other markets except United Kingdom.

---

---

## Information concerning airborne noise and vibration

The measured values were determined according to EN62841 and declared in accordance with ISO 4871.

Measured A-weighted sound power level:

89.4 dB (A) (UM 12VST2)  
93.6 dB (A) (UM 16VST2)  
97.9 dB (A) (UM 22VYST)

Measured A-weighted sound pressure level:

78.4 dB (A) (UM 12VST2)  
82.6 dB (A) (UM 16VST2)  
86.9 dB (A) (UM 22VYST)

Uncertainty KpA: 3 dB (A).

Wear hearing protection.

Vibration total values (triax vector sum) determined according to EN62841.

No load:

Vibration emission value  $a_h$  =

2.0 m/s<sup>2</sup> K = 1.5 m/s<sup>2</sup> (UM 12VST2)  
2.3 m/s<sup>2</sup> K = 1.5 m/s<sup>2</sup> (UM 16VST2)  
2.3 m/s<sup>2</sup> K = 1.5 m/s<sup>2</sup> (UM 22VYST)

Uncertainty K = 1.5 m/s<sup>2</sup>

---

---

- The stipulated vibration total values and the stipulated noise emission values have been measured according to a standardized test procedure and they can be used to compare one power tool against another.
- The stipulated vibration total values and the stipulated noise emission values can also be used for a preliminary load assessment.

### WARNING:

- The vibration and noise emissions generated during actual use of the power tool may deviate from the indicated values, as they will depend on the way in which the power tool is being used, especially with regard to the type of workpiece being processed.
- Try to keep the load caused by the vibrations as low as possible. Wearing gloves when using the tool and limiting working time are examples of measures that can be taken to reduce vibrations. All parts of the operating cycle are to be taken into consideration (e.g. times when the power tool is switched off and those when it is switched on, but is running without a load).



## ALLGEMEINE SICHERHEITSHINWEISE FÜR ELEKTROGERÄTE

### ⚠ WARNUNG

Lesen Sie alle Sicherheitshinweise, Anweisungen, Bebilderungen und technischen Daten, mit denen dieses Elektrowerkzeug versehen ist.

Versäumnisse bei der Einhaltung der nachfolgenden Anweisungen können elektrischen Schlag, Brand und/oder schwere Verletzungen verursachen.

**Bewahren Sie alle Sicherheitshinweise und Anweisungen für die Zukunft auf.**

*Der in den Sicherheitshinweisen verwendete Begriff „Elektrowerkzeug“ bezieht sich auf netzbetriebene Elektrowerkzeuge (mit Netzleitung) oder auf akkubetriebene Elektrowerkzeuge (ohne Netzleitung).*

#### 1) Arbeitsplatzsicherheit

- a) **Halten Sie Ihren Arbeitsbereich sauber und gut beleuchtet.**

*Unordnung oder unbeleuchtete Arbeitsbereiche können zu Unfällen führen.*

- b) **Arbeiten Sie mit dem Elektrowerkzeug nicht in explosionsgefährdeter Umgebung, in der sich brennbare Flüssigkeiten, Gase oder Stäube befinden.**

*Elektrowerkzeuge erzeugen Funken, die den Staub oder die Dämpfe entzünden können.*

- c) **Halten Sie Kinder und andere Personen während der Benutzung des Elektrowerkzeugs fern.**

*Bei Ablenkung können Sie die Kontrolle über das Elektrowerkzeug verlieren.*

#### 2) Elektrische Sicherheit

- a) **Der Anschlussstecker des Elektrowerkzeugs muss in die Steckdose passen. Der Stecker darf in keiner Weise verändert werden. Verwenden Sie keine Adapterstecker gemeinsam mit schutzgeerdeten Elektrowerkzeugen.**

*Unveränderte Stecker und passende Steckdosen verringern das Risiko eines elektrischen Schlages.*

- b) **Vermeiden Sie Körperkontakt mit geerdeten Oberflächen wie von Rohren, Heizungen, Herden und Kühlschränken.**

*Es besteht ein erhöhtes Risiko durch elektrischen Schlag, wenn Ihr Körper geerdet ist.*

- c) **Halten Sie Elektrowerkzeuge von Regen oder Nässe fern.**

*Das Eindringen von Wasser in ein Elektrowerkzeug erhöht das Risiko eines elektrischen Schlages.*

- d) **Zweckfremden Sie die Anschlussleitung nicht, um das Elektrowerkzeug zu tragen, aufzuhängen oder um den Stecker aus der Steckdose zu ziehen. Halten Sie die Anschlussleitung fern von Hitze, Öl, scharfen Kanten oder sich bewegenden Teilen.**

*Beschädigte oder verwickelte Anschlussleitungen erhöhen das Risiko eines elektrischen Schlages.*

- e) **Wenn Sie mit einem Elektrowerkzeug im Freien arbeiten, verwenden Sie nur Verlängerungsleitungen, die auch für den Außenbereich geeignet sind.**

*Die Anwendung einer für den Außenbereich geeigneten Verlängerungsleitung verringert das Risiko eines elektrischen Schlages.*

- f) **Wenn der Betrieb des Elektrowerkzeugs in feuchter Umgebung nicht vermeidbar ist, verwenden Sie einen Fehlerstromschutzschalter. Der Einsatz eines Fehlerstromschutzschalters vermindert das Risiko eines elektrischen Schlages.**

#### 3) Sicherheit von Personen

- a) **Seien Sie aufmerksam, achten Sie darauf, was Sie tun, und gehen Sie mit Vernunft an die Arbeit mit einem Elektrowerkzeug. Benutzen Sie kein Elektrowerkzeug, wenn Sie müde sind oder unter dem Einfluss von Drogen, Alkohol oder Medikamenten stehen.**

*Ein Moment der Unachtsamkeit beim Gebrauch des Elektrowerkzeugs kann zu ernsthaften Verletzungen führen.*

- b) **Tragen Sie persönliche Schutzausrüstung und immer eine Schutzbrille.**

*Das Tragen persönlicher Schutzausrüstung, wie Staubmaske, rutschfeste Sicherheitsschuhe, Schutzhelm oder Gehörschutz, je nach Art und Einsatz des Elektrowerkzeugs, verringert das Risiko von Verletzungen.*

- c) **Vermeiden Sie eine unbeabsichtigte Inbetriebnahme. Vergewissern Sie sich, dass das Elektrowerkzeug ausgeschaltet ist, bevor Sie es an die Stromversorgung und/oder den Akku anschließen, es aufnehmen oder tragen.**

*Wenn Sie beim Tragen des Elektrowerkzeugs den Finger am Schalter haben oder das Elektrowerkzeug eingeschaltet an die Stromversorgung anschließen, kann dies zu Unfällen führen.*

- d) **Entfernen Sie Einstellwerkzeuge oder Schraubenschlüssel, bevor Sie das Elektrowerkzeug einschalten.**

*Ein Werkzeug oder Schlüssel, der sich in einem drehenden Teil des Elektrowerkzeugs befindet, kann zu Verletzungen führen.*

- e) **Vermeiden Sie eine abnormale Körperhaltung. Sorgen Sie für einen sicheren Stand und halten Sie jederzeit das Gleichgewicht.**

*Dadurch können Sie das Elektrowerkzeug in unerwarteten Situationen besser kontrollieren.*

- f) **Tragen Sie geeignete Kleidung. Tragen Sie keine weite Kleidung oder Schmuck. Halten Sie Haare und Kleidung fern von sich bewegenden Teilen.**

*Lockere Kleidung, Schmuck oder lange Haare können von sich bewegenden Teilen erfasst werden.*

- g) **Wenn Staubabsaug- und -auffangeinrichtungen montiert werden können, sind diese anzuschließen und richtig zu verwenden.**

*Verwendung einer Staubabsaugung kann Gefährdungen durch Staub verringern.*

- h) **Wiegen Sie sich nicht in falscher Sicherheit und setzen Sie sich nicht über die Sicherheitsregeln für Elektrowerkzeuge hinweg, auch wenn Sie nach vielfachem Gebrauch mit dem Elektrowerkzeug vertraut sind.**

*Achtloses Handeln kann binnen Sekundenbruchteilen zu schweren Verletzungen führen.*

#### 4) Verwendung und Behandlung des Elektrowerkzeugs

- a) **Überlasten Sie das Elektrowerkzeug nicht. Verwenden Sie für Ihre Arbeit das dafür bestimmte Elektrowerkzeug.**

*Mit dem passenden Elektrowerkzeug arbeiten Sie besser und sicherer im angegebenen Leistungsbereich.*

- b) Benutzen Sie kein Elektrowerkzeug, dessen Schalter defekt ist.

*Ein Elektrowerkzeug, das sich nicht mehr ein- oder ausschalten lässt, ist gefährlich und muss repariert werden.*

- c) Ziehen Sie den Stecker aus der Steckdose und/oder entfernen Sie einen abnehmbaren Akku, bevor Sie Geräteeinstellungen vornehmen, Einsatzwerkzeugteile wechseln oder das Elektrowerkzeug weglegen.

*Diese Vorsichtsmaßnahme verhindert den unbeabsichtigten Start des Elektrowerkzeugs.*

- d) Bewahren Sie unbenutzte Elektrowerkzeuge außerhalb der Reichweite von Kindern auf. Lassen Sie keine Personen das Elektrowerkzeug benutzen, die mit diesem nicht vertraut sind oder diese Anweisungen nicht gelesen haben.

*Elektrowerkzeuge sind gefährlich, wenn sie von unerfahrenen Personen benutzt werden.*

- e) Pflegen Sie Elektrowerkzeuge und Einsatzwerkzeug mit Sorgfalt. Kontrollieren Sie, ob bewegliche Teile einwandfrei funktionieren und nicht klemmen, ob Teile gebrochen oder so beschädigt sind, dass die Funktion des Elektrowerkzeugs beeinträchtigt ist. Lassen Sie beschädigte Teile vor dem Einsatz des Elektrowerkzeugs reparieren.

*Viele Unfälle haben ihre Ursache in schlecht gewarteten Elektrowerkzeugen.*

- f) Halten Sie Schneidwerkzeuge scharf und sauber.

*Sorgfältig gepflegte Schneidwerkzeuge mit scharfen Schneidkanten verklemmen sich weniger und sind leichter zu führen.*

- g) Verwenden Sie Elektrowerkzeug, Zubehör, Einsatzwerkzeuge usw. entsprechend diesen Anweisungen. Berücksichtigen Sie dabei die Arbeitsbedingungen und die auszuführende Tätigkeit.

*Der Gebrauch von Elektrowerkzeugen für andere als die vorgesehenen Anwendungen kann zu gefährlichen Situationen führen.*

- h) Halten Sie Griffe und Griffflächen trocken, sauber und frei von Öl und Fett.

*Rutschige Griffe und Griffflächen erlauben keine sichere Bedienung und Kontrolle des Elektrowerkzeugs in unvorhergesehenen Situationen.*

## 5) Service

- a) Lassen Sie Ihr Elektrowerkzeug nur von qualifiziertem Fachpersonal und nur mit Original- Ersatzteilen reparieren.

*Damit wird sichergestellt, dass die Sicherheit des Elektrowerkzeugs erhalten bleibt.*

## VORSICHT

Von Kindern und gebrechlichen Personen fernhalten. Werkzeuge sollten bei Nichtgebrauch außerhalb der Reichweite von Kindern und gebrechlichen Personen aufbewahrt werden.

## SICHERHEITSHINWEISE FÜR DAS MIXGERÄT

- a) Halten Sie das Elektrowerkzeug mit beiden Händen an den dafür vorgesehenen Handgriffen. (Abb. 6)

*Ein Verlust der Kontrolle kann zu Verletzungen führen.*

- b) Sorgen Sie zur Vermeidung einer gefährlichen Atmosphäre für ausreichende Belüftung beim Verrühren von brennbaren Stoffen.

*Sich bildende Dämpfe können eingeatmet oder durch die vom Elektrowerkzeug erzeugten Funken entzündet werden.*

- c) Verrühren Sie keine Lebensmittel.

*Elektrowerkzeuge und deren Einsatzwerkzeuge sind nicht zum Verarbeiten von Lebensmitteln konstruiert.*

- d) Halten Sie die Netzanschlussleitung vom Arbeitsbereich fern.

*Die Netzleitung kann sich im Rührkorb verfangen.*

- e) Sorgen Sie für einen festen und sicheren Stand des Rührbehälters.

*Ein nicht ordnungsgemäß gesicherter Behälter kann sich unvorhergesehen bewegen.*

- f) Achten Sie darauf, dass keine Flüssigkeit gegen das Gehäuse des Elektrowerkzeugs spritzt.

*In das Elektrowerkzeug eingedrungene Flüssigkeit kann zu Beschädigung und elektrischem Schlag führen.*

- g) Befolgen Sie die Anweisungen und Sicherheitshinweise für das zu verrührende Material.

*Das zu verrührende Material kann gesundheitsschädlich sein.*

- h) Falls das Elektrowerkzeug in das zu verrührende Material fällt, ziehen Sie sofort den Netzstecker und lassen Sie das Elektrowerkzeug durch qualifiziertes Fachpersonal prüfen.

*Hineingreifen in den Behälter mit dem noch an der Steckdose hängenden Elektrowerkzeug darin kann zu einem elektrischen Schlag führen.*

- i) Greifen Sie während des Rührvorgangs nicht mit den Händen in den Rührbehälter oder führen Sie keine anderen Gegenstände hinein.

*Ein Kontakt mit dem Rührkorb kann zu ernsthaften Verletzungen führen.*

- j) Lassen Sie das Elektrowerkzeug nur im Rührbehälter an- und auslaufen.

*Der Rührkorb kann in unkontrollierter Weise herumschleudern oder sich verbiegen.*

## VORSICHTSMASSNAHMEN WÄHREND BENUTZUNG DER MASCHINE

1. Verwenden Sie das Elektrowerkzeug nicht für explosive Substanzen (z.B. leicht entzündbare Lösungsmittel).

*Elektrowerkzeuge erzeugen Funken, die aufsteigende Dämpfe entzünden können.*

2. Sollte das Elektrowerkzeug in die zu verrührende Substanz fallen, ziehen Sie sofort den Stecker ab und bringen Sie das Elektrowerkzeug für eine Überprüfung zum Kundendienst.

*Sind Substanzen in das Elektrowerkzeug eingedrungen, können sie es beschädigen und Sie könnten einen elektrischen Schlag erhalten.*

3. Halten Sie das Werkzeug während der Arbeit immer mit beiden Händen fest und achten Sie auf einen sicheren Stand.

*Das Elektrowerkzeug lässt sich mit beiden Händen sehr viel sicherer führen.*

4. **Bearbeiten Sie keine Substanzen, die Asbest enthalten.**  
Asbest ist krebserzeugend.
5. **Treffen Sie Schutzmaßnahmen, wenn während der Arbeit Staub auftreten kann, der gesundheitsschädlich, brennbar oder explosiv ist.**  
Beispiel: Krebserzeugender Staub. Tragen Sie eine Staubmaske und arbeiten Sie mit einer anschließbaren Staub-/Späneabsaugung.
6. **Bevor Sie das Werkzeug ablegen, warten Sie immer, bis es komplett gestoppt ist.**  
Der Werkzeugeinsatz kann blockieren, so dass Sie die Kontrolle über das Elektrowerkzeug verlieren.
7. **Arbeiten Sie nie mit dem Werkzeug, wenn seine Netzleitung beschädigt ist. Wird die Leitung während der Arbeit beschädigt, kommen Sie nicht mit ihr in Kontakt und ziehen Sie den Netzstecker ab.**  
Sind Leitungen beschädigt, erhöht sich für Sie die Gefahr, einen elektrischen Schlag zu erhalten.
8. **Wenn Sie mit dem Mixgerät feuchte Zutaten verarbeiten, achten Sie darauf, dass der Motorteil nicht bespritzt wird.**
9. **Schließen Sie Werkzeuge, mit denen Sie im Freien arbeiten, über einen Fehlerstrom-Schutzschalter an.**

**BEZEICHNUNG DER TEILE (Abb. 1 – Abb. 6)**

①	Bürstenkappe	⑨	Mutter (L)
②	Drehzahlregler	⑩	Mutter (R)
③	EIN-Verriegelung	⑪	Verlängerungsstange (18,5 mm)
④	Auslöser	⑫	Spindel
⑤	Rührwerk	⑬	Schlüssel (19 mm)
⑥	Gangschaltregler	⑭	Schlüssel (22 mm)
⑦	Rührer (L)	⑮	Schlüssel (28 mm)
⑧	Rührer (R)		

**TECHNISCHE DATEN**

Modell	UM 22VYST		UM 16VST2		UM 12VST2	
Spannung (je nach Gebiet)*1	230 V ~					
Leistungsaufnahme*1	1800 W		1600 W		1200 W	
Geschwindigkeitsstufen	1	2	1	2	1	2
Leerlaufdrehzahl	150 – 300 min <sup>-1</sup>	300 – 650 min <sup>-1</sup>	150 – 300 min <sup>-1</sup>	300 – 650 min <sup>-1</sup>	150 – 300 min <sup>-1</sup>	300 – 650 min <sup>-1</sup>
Rührwerk	220 mm (135 mm x 2)		160 mm		120 mm	
Gewicht*2	6,4 kg		5,7 kg		5,4 kg	







\*1 Vergessen Sie nicht, die Produktangaben auf dem Typenschild zu überprüfen, da sich diese je nach Verkaufsgebiet ändern.

\*2 Gewicht: Gemäß EPTA-Verfahren 01/2014

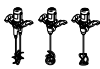
**SYMBOLE**

**WARNUNG**

Die folgenden Symbole werden für diese Maschine verwendet. Achten Sie darauf, diese vor der Verwendung zu verstehen.

	UM 22VYST / UM 16VST2 / UM 12VST2: Mixgerät
	Der Anwender muss die Bedienungsanleitung lesen, um das Risiko einer Verletzung zu verringern.
	Nur für EU-Länder Werfen Sie Elektrowerkzeuge nicht in den Hausmüll! Gemäß der Europäischen Richtlinie 2012/19/EU über Elektro- und Elektronik-Altgeräte und ihrer Umsetzung in nationales Recht müssen verbrauchte Elektrowerkzeuge getrennt gesammelt und einer umweltgerechten Wiederverwertung zugeführt werden.
	Einschalten ON
	Ausschalten OFF
	Ziehen Sie den Hauptstecker aus der elektrischen Steckdose ab.
	Werkzeug der Klasse II (Doppelisolierung)

## Elektronische Steuerung

- Weicher Anlauf  
Verringert den Rückschlag auf den Bediener, indem die Umdrehungszahl während des Anlaufs gesteuert wird.
- Neustartschutz bei 0-Spannung  
Der Neustartschutz bei 0-Spannung verhindert einen Neustart nach einem zeitweiligen Stromausfall während des Betriebs.
- Unterschiedliche Geschwindigkeit
- Überlastungsschutz  
Diese Schutzfunktion unterbricht die Stromversorgung des Motors im Falle einer Überlastung des Motors oder einer unfälligen Verringerung der Drehgeschwindigkeit während des Betriebs.  
Wenn die Überlastungsschutzfunktion aktiviert ist, könnte der Motor anhalten.  
Lassen Sie in diesem Fall den Werkzeug-Schalter los und beseitigen Sie die Ursache der Überlastung.  
Anschließend können Sie ihn wieder verwenden.

## HINWEIS

Aufgrund des ständigen Forschungs- und Entwicklungsprogramms von HiKOKI sind Änderungen der hier gemachten technischen Angaben vorbehalten.

## STANDARDZUBEHÖR

	UM 22VYST	UM 16VST2	UM 12VST2
Rührwerk (mm)	Ø 135 x 2	Ø 160 x 1	Ø 120 x 1
Verlängerungsstange (mm)	—	L185	—

Das Standardzubehör kann ohne vorherige Bekanntmachung jederzeit geändert werden.

## ANWENDUNGEN

Mischen von pulverisierten Baumaterialien wie Mörtel, Gips, Klebstoffe sowie lösungsmittelfreier Farbe, Firnis und ähnlichen Substanzen.

## VOR INBETRIEBNAHME

### 1. Netzspannung

Prüfen, daß die zu verwendende Netzspannung der Angabe auf dem Typenschild entspricht.

### 2. Auslöser

Kontrollieren Sie, dass der Auslöser auf der Stellung AUS steht. Wenn der Stecker an eine Steckdose angeschlossen wird, während sich der Auslöser in der Stellung EIN befindet, läuft das Elektrowerkzeug sofort an, was zu einem schweren Unfall führen kann.

### 3. Verlängerungskabel

Wenn der Arbeitsbereich nicht in der Nähe des Netzanschlusses liegt, ist ein Verlängerungskabel ausreichenden Querschnitts und ausreichender Nennleistung zu verwenden. Das Verlängerungskabel sollte so kurz wie möglich gehalten werden.

### 4. Anbringen und Abnehmen des Rührwerks (Abb. 2) ACHTUNG

Achten Sie zur Vermeidung eines schweren Unfalls darauf, dass sich der Auslöser in der Stellung AUS befindet und die Stromversorgung des Werkzeugs unterbrochen ist. Netzstecker abziehen!

- (1) Schrauben Sie das Rührwerk auf die Spindel. Halten Sie dabei die Spindel mit dem Schlüssel fest und drehen Sie das Rührwerk mit einem anderen Schlüssel im Uhrzeigersinn (von vorne gesehen). Ziehen Sie das Rührwerk fest an.

Es ist ein Schraubenschlüssel mit den unten aufgeführten Maßen erforderlich.

UM 22VYST: 22 mm, 28 mm
UM 16VST2: 22 mm x 2, 19 mm
(für die Verlängerungsstange)
UM 12VST2: 22 mm x 2

- (2) Das Rührwerk wird in umgekehrter Reihenfolge abgeschraubt.

### 5. Umschalten von hoher Drehzahl auf niedrige Drehzahl

Achten Sie darauf, dass sich der Auslöser in der Stellung AUS befindet und die Maschine vollständig angehalten hat, bevor Sie die Geschwindigkeit ändern.

Die Gangschaltschiebe drehen. Zum Umschalten wird der Umschaltfeststeller eingedrückt und die gewünschte Richtung geschoben, wie in **Abb. 3** durch den Pfeil angegeben ist. Die auf dem Gehäuse eingeprägte Ziffer "1" bedeutet niedrige Drehzahl, die Ziffer "2" bedeutet hohe Drehzahl.

Wenn sich die Gangschaltscheibe nur schwer drehen lässt, drehen Sie die Spindel ein wenig hin und her und betätigen die Gangschaltscheibe danach erneut.

## VERWENDUNG

### 1. Schalterbetätigung (Abb. 4)

- Wenn der Abzugsschalter durchgedrückt wird, dreht sich das Werkzeug. Wenn der Abzugsschalter losgelassen wird, hält das Werkzeug an.
- Wenn Sie den Auslöser durchdrücken und die EIN-Verriegelung stellen, bleibt die Maschine eingeschaltet, was für die kontinuierliche Verwendung praktisch ist. Durch erneute Betätigung des Auslösers kann die EIN-Verriegelung entsperrt und die Maschine ausgeschaltet werden.

### 2. Einstellen der Geschwindigkeit (Abb. 5)

Die gewünschte Drehzahl kann mit dem Drehzahlregler voreingestellt werden.

## WARTUNG UND INSPEKTION

Der Stecker muss vor Wartung und Reinigung herausgezogen werden.

### 1. Aufbewahrung und Reinigung

Wird ein Mixergerät nicht verwendet, bewahren Sie es mit dem Motorteil nach oben gerichtet an einem trockenen Ort auf.

Achten Sie bei der Reinigung eines Mixergeräts darauf, dass kein Wasser oder keine Flüssigkeit in den Motorteil eindringt.

### 2. Inspektion der Befestigungsschraube

Alle Befestigungsschrauben werden regelmäßig inspiziert und geprüft, daß sie richtig angezogen sind. Wenn sich eine der Schrauben lockert, muß sie sofort wieder angezogen werden. Geschieht das nicht, kann das zu erheblicher Gefahr führen.

**3. Wartung des Motors**

Die Motorwicklung ist das "Herz" des Elektrowerkzeugs. Daher ist besonders sorgfältig darauf zu achten, daß die Wicklung nicht beschädigt und/oder mit Öl oder Wasser benetzt wird.

**4. Inspektion der Kohlebürsten**

Im Motor sind Kohlebürsten verwendet, die Verbrauchsteile sind. Übermäßig abgenutzte Kohlebürsten führen zu Motor, problemen. Deshalb wird eine Kohlebürste durch eine neue ersetzt, die dieselbe Nummer. Darüber hinaus müssen die Kohlebürsten immer sauber gehalten werden und müssen sich in der Halterung frei bewegen können.

**ACHTUNG**

Beim Auswechseln der Kohlebürsten immer neue HiKOKI-Kohlebürsten mit der in der Zeichnung festgelegten Nummer verwenden.

**5. Austausch einer Kohlebürste**

Der Bürstendeckel wird mit einem Steckschlüssel abmontiert. Dann kann die Kohlebürste leicht entfernt werden. Wenden Sie sich an das autorisierte HiKOKI-Kundendienstzentrum, wenn Sie Kohlebürsten erwerben möchten.

**6. Auswechseln des Netzkabels**

Ist das Netzkabel des Werkzeugs beschädigt, muss das Werkzeug an ein autorisiertes HiKOKI Service-Center zurückgegeben werden, damit das Kabel ausgetauscht wird.

Wenn ein Ersatz der Anschlussleitung erforderlich ist, dann ist dies vom Hersteller oder seinem Vertreter auszuführen, um Sicherheitsgefährdungen zu vermeiden.

**ACHTUNG**

Bei Betrieb und Wartung von Elektrowerkzeugen müssen die Sicherheitsvorschriften und Normen beachtet werden.

**GARANTIE**

Auf HiKOKI-Elektrowerkzeuge gewähren wir eine Garantie unter Zugrundelegung der jeweils geltenden gesetzlichen und landesspezifischen Bedingungen. Dieses Garantie erstreckt sich nicht auf Gehäusedefekte und nicht auf Schäden, die auf Missbrauch, bestimmungswidrigen Einsatz oder normalen Verschleiß zurückzuführen sind. Im Schadensfall senden Sie das nicht zerlegte Elektrowerkzeug zusammen mit dem GARANTIESCHEIN, den Sie am Ende der Bedienungsanleitung finden, an ein von HiKOKI autorisiertes Servicecenter.

**Information über Betriebslärm und Vibration**

Die gemessenen Werte wurden entsprechend EN62841 bestimmt und in Übereinstimmung mit ISO 4871 ausgewiesen.

Gemessener A-gewichteter Schallpegel:	89,4 dB (A) (UM 12VST2)
	93,6 dB (A) (UM 16VST2)
	97,9 dB (A) (UM 22VYST)
Gemessener A-gewichteter Schalldruck:	78,4 dB (A) (UM 12VST2)
	82,6 dB (A) (UM 16VST2)
	86,9 dB (A) (UM 22VYST)

Messunsicherheit KpA: 3 dB (A)

Gehörschutz tragen.

Gesamtvibrationswerte (3-Achsen-Vektorsumme), bestimmt gemäß EN62841.

Ohne Last:

Vibrationsemissionswert $a_{h1}$ =		
	2,0 m/s <sup>2</sup>	K = 1,5 m/s <sup>2</sup> (UM 12VST2)
	2,3 m/s <sup>2</sup>	K = 1,5 m/s <sup>2</sup> (UM 16VST2)
	2,3 m/s <sup>2</sup>	K = 1,5 m/s <sup>2</sup> (UM 22VYST)

Messunsicherheit K = 1,5 m/s<sup>2</sup>

- Die angegebenen Schwingungsgesamtwerte und die angegebenen Geräuschemissionswerte sind nach einem genormten Prüfverfahren gemessen worden und können zum Vergleich eines Elektrowerkzeugs mit einem anderen verwendet werden.
- Die angegebenen Schwingungsgesamtwerte und die angegebenen Geräuschemissionswerte können auch zu einer vorläufigen Einschätzung der Belastung verwendet werden.

**WARNUNG:**

- Die Schwingungs- und Geräuschemissionen können während der tatsächlichen Benutzung des Elektrowerkzeugs von den Angabewerten abweichen, abhängig von der Art und Weise, in der das Elektrowerkzeug verwendet wird, insbesondere, welche Art von Werkstück bearbeitet wird.
- Versuchen Sie, die Belastung durch Vibrationen gering wie möglich zu halten. Beispielhafte Maßnahmen zur Verringerung der Vibrationsbelastung sind das Tragen von Handschuhen beim Gebrauch des Werkzeugs und die Begrenzung der Arbeitszeit. Dabei sind alle Anteile des Betriebszyklus zu berücksichtigen (beispielsweise Zeiten, in denen das Elektrowerkzeug abgeschaltet ist, und solche, in denen es zwar eingeschaltet ist, aber ohne Belastung läuft).

## AVERTISSEMENTS DE SÉCURITÉ GÉNÉRAUX POUR L'OUTIL

### ⚠ AVERTISSEMENT

Lire tous les avertissements de sécurité, instructions, illustrations et spécifications donnés avec cet outil électrique.

*Le non-respect de toutes les instructions indiquées ci-dessous peut entraîner une électrocution, un incendie et/ou de graves blessures.*

**Conserver tous les avertissements et toutes les instructions pour pouvoir s'y reporter ultérieurement.**

*Le terme « outil » dans les avertissements fait référence à l'outil électrique alimenté par le secteur (avec cordon d'alimentation) ou à l'outil fonctionnant sur batterie (sans cordon d'alimentation).*

#### 1) Sécurité de la zone de travail

- a) **Conserver la zone de travail propre et bien éclairée.**

*Les zones en désordre ou sombres sont propices aux accidents.*

- b) **Ne pas faire fonctionner les outils électriques en atmosphère explosive, par exemple en présence de liquides inflammables, de gaz ou de poussières.**

*Les outils électriques produisent des étincelles qui peuvent enflammer les poussières ou les fumées.*

- c) **Maintenir les enfants et les badauds à l'écart pendant l'utilisation de l'outil.**

*Les distractions peuvent faire perdre le contrôle de l'outil à l'utilisateur.*

#### 2) Sécurité électrique

- a) **Il faut que les fiches de l'outil électrique soient adaptées au socle. Ne jamais modifier la fiche de quelque façon que ce soit. Ne pas utiliser d'adaptateurs avec des outils à branchement de terre.**

*Des fiches non modifiées et des socles adaptés réduiront le risque de décharge électrique.*

- b) **Éviter tout contact du corps avec des surfaces reliées à la terre telles que les tuyaux, les radiateurs, les cuisinières et les réfrigérateurs.**

*Il existe un risque accru de décharge électrique si le corps de l'utilisateur est relié à la terre.*

- c) **Ne pas exposer les outils à la pluie ou à des conditions humides.**

*La pénétration d'eau à l'intérieur d'un outil augmentera le risque de décharge électrique.*

- d) **Ne pas maltraiter le cordon. Ne jamais utiliser le cordon pour porter, tirer ou débrancher l'outil. Maintenir le cordon à l'écart de la chaleur, du lubrifiant, des arêtes ou des parties en mouvement.**

*Des cordons endommagés ou emmêlés augmentent le risque de décharge électrique.*

- e) **Lorsqu'on utilise un outil à l'extérieur, il faut utiliser un prolongateur adapté à l'utilisation extérieure.**

*L'utilisation d'un cordon adapté à l'utilisation extérieure réduit le risque de décharge électrique.*

- f) **Si l'usage d'un outil dans un emplacement humide est inévitable, utiliser une alimentation protégée par un dispositif différentiel à courant résiduel (DDR).**

*L'usage d'un DDR réduit le risque de décharge électrique.*

#### 3) Sécurité des personnes

- a) **Rester vigilant, regarder ce que l'on est en train de faire et faire preuve de bon sens dans son utilisation de l'outil.**

*Ne pas utiliser un outil lorsqu'on est fatigué ou sous l'emprise de drogues, d'alcool ou de médicaments.*

*Un moment d'inattention en cours d'utilisation d'un outil peut entraîner des blessures graves.*

- b) **Utiliser un équipement de sécurité. Toujours porter des verres de protection.**

*L'utilisation d'un équipement de protection comme un masque antipoussière, des chaussures de sécurité antidérapantes, un casque de sécurité ou des protections auditives dans des conditions appropriées réduira les risques de blessures corporelles.*

- c) **Éviter tout démarrage intempestif. S'assurer que l'interrupteur est en position d'arrêt avant de brancher l'outil au secteur et/ou à la batterie, de le ramasser ou de le porter.**

*Porter un outil en ayant le doigt sur l'interrupteur ou brancher un outil dont l'interrupteur est en position de marche est source d'accidents.*

- d) **Retirer toute clé de réglage avant de mettre l'outil en marche.**

*Une clé laissée fixée sur une partie tournante de l'outil peut donner lieu à des blessures.*

- e) **Ne pas se pencher trop loin. Garder une position et un équilibre adaptés à tout moment.**

*Cela permet un meilleur contrôle de l'outil dans des situations inattendues.*

- f) **S'habiller de manière adaptée. Ne pas porter de vêtements amples ou de bijoux. Gardez vos cheveux et vos vêtements loin des pièces mobiles.**

*Les pièces en mouvement peuvent happer les vêtements amples, les bijoux ou les cheveux longs.*

- g) **Si des dispositifs sont fournis pour le raccordement d'équipements pour l'extraction et la récupération des poussières, s'assurer qu'ils sont connectés et correctement utilisés.**

*Utiliser des collecteurs de poussière peut réduire les risques dus aux poussières.*

- h) **La familiarité acquise par une utilisation fréquente des outils ne doit pas vous rendre complaisant et vous faire ignorer les principes de sécurité des outils.**

*Un geste imprudent peut causer de graves blessures en une fraction de seconde.*

#### 4) Utilisation et entretien de l'outil

- a) **Ne pas forcer l'outil. Utiliser l'outil adapté à l'application souhaitée.**

*Si l'on utilise l'outil électrique adéquat en respectant le régime pour lequel il a été conçu, il réalisera un travail de meilleure qualité et plus sûr.*

- b) **Ne pas utiliser l'outil si l'interrupteur ne permet pas de passer de l'état de marche à arrêt et vice versa.**

*Un outil électrique ne pouvant être contrôlé par l'interrupteur représente un danger et doit être réparé.*

- c) **Débrancher la fiche de la source d'alimentation et/ou retirer la batterie de l'outil, si elle est détachable, avant tout réglage, changement d'accessoires ou avant de ranger l'outil.**

*Ces mesures de sécurité préventives réduiront les risques de démarrage accidentel de l'outil électrique.*

- d) Après utilisation, ranger l'outil électrique hors de portée des enfants et ne laisser aucune personne l'utiliser si elle n'est pas familiarisée avec les outils électriques ou ces instructions.  
*Les outils électriques représentent un danger entre des mains inexpertes.*
- e) Entretien les outils électriques et les accessoires. Assurez-vous que les pièces en mouvement ne sont pas désalignées ou coincées, qu'aucune pièce n'est cassée ou que l'outil électrique n'a subi aucun dommage pouvant affecter son bon fonctionnement. Si l'outil électrique est endommagé, le faire réparer avant de le réutiliser.  
*De nombreux accidents sont dus à des outils mal entretenus.*
- f) Garder affûtés et propres les outils permettant de couper.  
*Un outil bien entretenu aux bords bien affûtés risquera moins de se coincer et sera plus facile à maîtriser.*
- g) Utiliser l'outil, les accessoires et les lames, etc., conformément à ces instructions, en tenant compte des conditions de travail et du travail à réaliser.  
*L'utilisation d'un outil électrique à des fins autres que celles prévues est potentiellement dangereuse.*
- h) Garder les poignées et les surfaces de préhension propres, sèches et exemptes d'huile et de graisse.  
*Les poignées et surfaces de préhension glissantes ne permettent pas de manipuler et de contrôler l'outil de manière sûre dans des situations inattendues.*
- 5) Maintenance et entretien
- a) Confier l'entretien de l'outil à un réparateur qualifié utilisant uniquement des pièces de rechange identiques.  
*Cela assurera le maintien de la sécurité de l'outil.*

## PRÉCAUTIONS

Maintenir les enfants et les personnes infirmes éloignés.

Lorsque les outils ne sont pas utilisés, ils doivent être rangés hors de portée des enfants et des personnes infirmes.

## CONSIGNES DE SÉCURITÉ DU MIXEUR

- a) Tenez l'outil avec les deux mains par les poignées prévues à cet effet. (Fig. 6)  
*Toute perte de contrôle peut entraîner des blessures.*
- b) Assurer une ventilation suffisante lors du mélange de matériaux inflammables pour éviter de créer une atmosphère explosible.  
*Les vapeurs en développement peuvent être inhalées ou s'enflammer à cause des étincelles produites par l'outil électrique.*
- c) Ne pas mélanger d'aliments.  
*Les outils électriques et leurs accessoires ne sont pas conçus pour transformer les aliments.*
- d) Tenir le cordon à l'écart de la zone de travail.  
*Le cordon risque de s'emmêler dans le panier du mixeur.*
- e) S'assurer que le récipient mélangeur est placé dans une position solide et sécurisée.  
*Un récipient qui n'est pas correctement mis en place peut se déplacer de manière inattendue.*
- f) S'assurer qu'aucun liquide n'éclabousse contre le boîtier de l'outil électrique.  
*Tout liquide qui pénètre dans l'outil électrique peut causer des dommages et provoquer un choc électrique.*
- g) Suivre les instructions et les mises en garde relatives au matériau à mélanger.  
*Le matériau devant être mélangé peut être nocif.*
- h) Si l'outil électrique tombe dans le matériau à mélanger, débranchez immédiatement l'outil et faites contrôler l'outil électrique par un réparateur qualifié.  
*Mettre la main dans le godet alors que l'outil est encore branché peut entraîner un risque de choc électrique.*
- i) Ne pas mettre les mains dans le récipient mélangeur ou y insérer d'autres objets pendant le mélange.  
*Tout contact avec le panier du mixeur peut provoquer de graves blessures corporelles.*
- j) Démarrer et ralentir l'outil dans le récipient mélangeur uniquement.  
*Le panier du mixeur peut se plier ou tourner de manière incontrôlée.*

## PRÉCAUTIONS À PRENDRE LORSQUE VOUS UTILISEZ LA MACHINE

- N'utilisez pas cette machine à usiner avec des matériaux explosifs (par ex. des solvants inflammables).**  
Les machines à usiner produisent des étincelles qui peuvent causer à des vapeurs de s'enflammer.
- Si la machine à usiner venait à tomber par accident dans le produit que vous voulez agiter, débranchez-le immédiatement du courant et faites-le vérifier par un agent de service après-vente.**  
Les produits qui rentrent dans la machine à usiner peuvent causer des dommages et un risque de choc électrique.
- Lorsque vous utilisez la machine, tenez-la fermement avec les deux mains et en position stable.**  
La machine à usiner est plus facile à utiliser avec les deux mains.
- Ne travaillez jamais avec des matériaux contenant de l'amiante.**  
L'amiante est cancérigène.
- Prenez des précautions adéquates lorsque vous travaillez et que vous créez de la poussière qui peut être toxique ou dangereuse, combustible ou explosive.**  
Par exemple : Certaines poussières sont cancérigènes. Portez un masque de protection et utilisez un système d'extraction/filtration lorsque possible.
- Attendez toujours jusqu'à ce que la machine se soit complètement arrêtée avant de la poser.**  
L'insert de la machine peut se bloquer et causer une perte de contrôle de la machine à usiner.
- N'utilisez jamais la machine si le câble est abîmé. Ne touchez pas le câble s'il est abîmé et débranchez immédiatement le cordon d'alimentation si le câble a été abîmé pendant l'utilisation.**  
Un câble abîmé peut poser un risque d'électrocution.
- Lors de l'utilisation d'un mixeur avec des matières humides, évitez d'éclabousser la partie du moteur.**
- Connectez les machines qui sont utilisées dans un espace ouvert via un RCA (appareil de courant résiduel).**







## NOMS DES PIÈCES (Fig. 1 – Fig. 6)

①	Couvercle du balais	⑨	Écrou (L)
②	Bouton de contrôle de la vitesse	⑩	Écrou (R)
③	Verrouiller pour ACTIVER	⑪	Barre d'extension (18,5 mm)
④	Déclencheur	⑫	Broche
⑤	Palette de l'agitateur	⑬	Clé (19 mm)
⑥	Bouton de changement de la vitesse	⑭	Clé (22 mm)
⑦	Agitateur (L)	⑮	Clé (28 mm)
⑧	Agitateur (R)		

## SYMBOLES

### AVERTISSEMENT

Les symboles suivants sont utilisés pour l'outil. Bien se familiariser avec leur signification avant d'utiliser l'outil.

	UM 22VYST / UM 16VST2 / UM 12VST2: Mixeur
	Pour réduire les risques de blessures, l'utilisateur doit lire le manuel d'utilisation.
	Uniquement pour les pays européens Ne pas jeter les appareils électriques dans les ordures ménagères ! Conformément à la directive européenne 2012/19/UE relative aux déchets d'équipements électriques ou électroniques (DEEE), et à sa transposition dans la législation nationale, les appareils électriques doivent être collectés à part et être soumis à un recyclage respectueux de l'environnement.
	Bouton ON
	Bouton OFF
	Débrancher la fiche principale de la prise électrique
	Outil de classe II (Double isolation)

## SPECIFICATIONS

Modèle	UM 22VYST		UM 16VST2		UM 12VST2	
Tension (per sone)*1	230 V ~					
Puissance*1	1800 W		1600 W		1200 W	
Changement de vitesse	1	2	1	2	1	2
Vitesse sans charge	150 – 300 min <sup>-1</sup>	300 – 650 min <sup>-1</sup>	150 – 300 min <sup>-1</sup>	300 – 650 min <sup>-1</sup>	150 – 300 min <sup>-1</sup>	300 – 650 min <sup>-1</sup>
Palette de l'agitateur	220 mm (135 mm x 2)		160 mm		120 mm	
Poids*2	6,4 kg		5,7 kg		5,4 kg	

\*1 Assurez-vous de vérifier la plaque signalétique sur le produit qui peut changer suivant les régions.

\*2 Poids : selon la procédure EPTA 01/2014

### Contrôle électronique

- Démarrage en douceur  
Permet de réduire le choc de retour contre l'opérateur en gérant le nombre de rotations durant le démarrage.
- Protection contre le redémarrage après une coupure d'alimentation  
La protection contre les redémarrages après une coupure de tension empêche les redémarrages de l'util électrique après une coupure temporaire d'alimentation.
- Vitesse variable
- Protection contre les surcharges  
Cette fonction de protection coupe l'alimentation du moteur en cas de surchauffe du moteur ou d'une réduction manifeste de la vitesse de rotation pendant le fonctionnement.  
Lorsque la fonction de protection contre la surcharge a été activée, le moteur peut s'arrêter.  
Dans ce cas, relâcher le commutateur de l'outil et éliminer les causes de la surcharge.  
Après cela, vous pouvez l'utiliser à nouveau.

### REMARQUE

Par suite du programme permanent de recherche et de développement HiKOKI, ces spécifications peuvent faire l'objet de modifications sans avis préalable.



## ACCESSOIRES STANDARD

	UM 22VYST	UM 16VST2	UM 12VST2
Palette de l'agitateur (mm)	Ø 135 x 2	Ø 160 x 1	Ø 120 x 1
Barre d'extension (mm)	—	L185	—

Les accessoires standards sont sujettes à changement sans préavis.

## APPLICATIONS

Mélange de matériaux de construction pulvérisé comme du mortier, du plâtre, des adhésifs ainsi que des peintures sans solvant, du vernis, etc.

## AVANT LA MISE EN MARCHÉ

### 1. Source de puissance

S'assurer que la source de puissance à utiliser correspond à la puissance indiquée sur la plaque signalétique du produit.

### 2. Déclencheur

S'assurer que le déclencheur est sur la position ARRÊT. Si la fiche est branchée dans une prise alors que le déclencheur est en position de marche, l'outil électrique démarrera immédiatement, pouvant favoriser un grave accident.

### 3. Fil de rallonge

Lorsque la zone de travail est éloignée de la source de puissance, utiliser un fil de rallonge d'une épaisseur suffisante et d'une capacité nominale suffisante. Le fil de rallonge doit être aussi court que possible.

### 4. Montage et démontage de la palette de l'agitateur (Fig. 2)

#### ATTENTION

Pour éviter tout accident grave, s'assurer que le déclencheur est en position ARRÊT, et que la source d'alimentation est débranchée. Débranchez la prise secteur !

- (1) Vissez la palette de l'agitateur sur la broche. Tenez la broche en place avec la clé et tournez la palette de l'agitateur avec une autre clé dans le sens des aiguilles d'une montre (vue de l'avant). Serrez bien. Une clé à molette avec les mesures ci-dessous est nécessaire.

UM 22VYST: 22 mm, 28 mm
UM 16VST2: 22 mm x 2, 19 mm (pour barre d'extension)
UM 12VST2: 22 mm x 2

- (2) La palette de l'agitateur peut être démontée en faisant le même à l'envers.

### 5. Commutation grande vitesse/faible vitesse

Avant de changer de vitesse, s'assurer que le déclencheur est en position ARRÊT, et que la machine est à l'arrêt complet.

Pour changer de vitesse, faire tourner le bouton de changement de vitesse comme indiqué par la flèche dans la Fig. 3. Le numéro "1" gravé sur le corps de la machine indique la vitesse faible, le numéro "2" indique la grande vitesse.

Si le bouton de changement de vitesse est difficile à tourner, tournez légèrement la broche dans n'importe quel sens et tournez à nouveau le bouton de changement de vitesse.

## UTILISATION

### 1. Fonctionnement de l'interrupteur (Fig. 4)

- Quand on tire sur la gâchette, l'outil se met à tourner. Quand on relâche la gâchette, l'outil s'arrête.
- En tirant sur le déclencheur et en appuyant sur le verrou pour l'activer, la condition d'activation est maintenue, ce qui est pratique pour un fonctionnement continu. Lors de la mise à l'arrêt, le verrou d'activation peut être déconnecté en appuyant de nouveau sur le déclencheur.

### 2. Réglage de la vitesse (Fig. 5)

La vitesse de rotation souhaitée peut être pré-réglée avec la molette de commande de la vitesse.

## ENTRETIEN ET CONTROLE

La fiche doit d'abord être retirée avant l'entretien et le nettoyage.

### 1. Rangement et nettoyage

Lorsqu'un mixeur n'est pas utilisé, le ranger dans un lieu sec avec la partie du moteur vers le haut.

Lors du nettoyage d'un mixeur, éviter que l'eau ou un liquide ne s'immisce dans la partie du moteur.

### 2. Contrôle du foret de perçage et du taraud

Comme l'utilisation continue d'un foret ou taraud usé réduirait l'efficacité de fonctionnement et provoquerait un surcharge du moteur, remplacer ou aiguiser le foret ou le taraud sans retard lorsque des traces d'usure excessive apparaissent.

### 3. Entretien du moteur

Le bobinage de l'ensemble moteur est le "cœur" même de l'outil électro-portatif. Veiller soigneusement à ce que ce bobinage ne soit pas endommagé et/ou mouillé par de l'huile ou de l'eau.

### 4. Contrôle des balais en carbone

Le moteur utilise des balais en carbone qui sont des pièces qui s'usent. Comme un balai en carbone trop usé peut détériorer le moteur, le remplacer par un nouveau du même No.. En outre, toujours tenir les balais propres et veiller à ce qu'ils coulissent librement dans les supports.

### PRÉCAUTION

Lors du remplacement des balais en carbone neufs, toujours utiliser des balais en carbone HiKOKI d'origine ayant le numéro spécifié sur le schéma.

### 5. Remplacement d'un balai en carbone

Démonter le capuchon du balai avec un tournevis à petite tête. Le balai en carbone peut se retirer facilement. Contactez le centre de service agréé HiKOKI lors du rachat de balais en carbone.

### 6. Remplacement du cordon d'alimentation

Si le cordon d'alimentation de l'outil est endommagé, l'outil doit être renvoyé au service après-vente HiKOKI agréé pour remplacer le cordon.

S'il devient nécessaire de remplacer le câble de raccordement, le fabricant ou son représentant s'en chargera afin d'éviter tout risque pour la sécurité.

### ATTENTION

Lors de l'utilisation et de l'entretien d'un outil électrique, respecter les règlements et les normes de sécurité en vigueur dans le pays en question.

---

## GARANTIE

---

Nous garantissons que l'ensemble des Outils électriques HiKOKI sont conformes aux réglementations spécifiques statutaires/nationales. Cette garantie ne couvre pas les défauts ni les dommages inhérents à une mauvaise utilisation, une utilisation abusive ou l'usure et les dommages normaux. En cas de réclamation, veuillez envoyer l'Outil électrique, en l'état, accompagné du CERTIFICAT DE GARANTIE qui se trouve à la fin du Mode d'emploi, dans un service d'entretien autorisé.

---

### Au sujet du bruit et des vibrations

Les valeurs mesurées ont été déterminées en fonction de la norme EN62841 et déclarées conforme à ISO 4871.

Niveau de puissance sonore pondérée A:

89,4 dB (A) (UM 12VST2)  
93,6 dB (A) (UM 16VST2)  
97,9 dB (A) (UM 22VYST)

Niveau de pression acoustique pondérée A:

78,4 dB (A) (UM 12VST2)  
82,6 dB (A) (UM 16VST2)  
86,9 dB (A) (UM 22VYST)

Incertitude KpA: 3 dB (A)

Porter des protections anti-bruit.

Valeurs totales des vibration (somme vectorielle triaxiale) déterminée conformément à EN62841.

Pas de chargement:

Valeur d'émission de vibration  $a_h$  =

2,0 m/s<sup>2</sup> K = 1,5 m/s<sup>2</sup> (UM 12VST2)  
2,3 m/s<sup>2</sup> K = 1,5 m/s<sup>2</sup> (UM 16VST2)  
2,3 m/s<sup>2</sup> K = 1,5 m/s<sup>2</sup> (UM 22VYST)

Incertitude K = 1,5 m/s<sup>2</sup>

- 
- Les valeurs totales de vibration prescrites et les valeurs d'émission de bruit stipulées ont été mesurées selon une procédure de test normalisée et peuvent être utilisées pour comparer un outil électrique à un autre.
  - Les valeurs totales de vibration prescrites et les valeurs d'émission de bruit stipulées peuvent également être utilisées pour une évaluation préliminaire de la charge.

### AVERTISSEMENT

- Les émissions de vibrations et de bruit générées lors de l'utilisation réelle de l'outil électrique peuvent différer des valeurs indiquées car elles dépendent de la manière dont l'outil électrique est utilisé, notamment en ce qui concerne le type de pièce à traiter.
- Essayez de maintenir la charge causée par les vibrations aussi basse que possible. Le port de gants lors de l'utilisation de l'outil et la limitation du temps de travail sont des exemples de mesures pouvant être prises pour réduire les vibrations. Toutes les parties du cycle de fonctionnement doivent être prises en compte (par exemple, les temps où l'outil électrique est éteint et ceux où il est allumé, mais tourne sans charge).

## AVVERTIMENTI GENERALI DI SICUREZZA SUGLI UTENSILI ELETTRICI

### ⚠ AVVERTENZA

Leggere tutti gli avvertimenti di sicurezza, le istruzioni e le specifiche in dotazione con il presente utensile elettrico.

La mancata osservanza di tutte le istruzioni elencate di seguito può provocare scosse elettriche, incendio e/o lesioni gravi.

Salvare tutti gli avvertimenti e le istruzioni per riferimenti futuri.

Il termine "elettroutensili" riportato nelle avvertenze si riferisce agli elettroutensili azionati con alimentazione di rete (via cavi) o a batterie (senza cavi).

#### 1) Sicurezza dell'area operativa

##### a) Mantenere l'area operativa pulita e ordinata.

Area operative sporche o disordinate possono favorire gli infortuni.

##### b) Non utilizzare gli elettroutensili in atmosfere esplosive, ad es. in presenza di liquidi, gas o polveri infiammabili.

Gli elettroutensili generano delle scintille che potrebbero accendere la polvere o i fumi.

##### c) Tenere lontani bambini e astanti durante l'utilizzo degli elettroutensili.

Qualsiasi distrazione può essere causa di perdita di controllo.

#### 2) Sicurezza elettrica

##### a) Le spine degli elettroutensili devono essere idonee alle prese disponibili. Non modificare mai le prese. Con gli elettroutensili a massa (messi a terra), non utilizzare alcun adattatore.

L'utilizzo di spine intatte e corrispondenti alle prese disponibili ridurrà il rischio di scosse elettriche.

##### b) Evitare qualsiasi contatto con le superfici a massa o a terra, quali tubi, radiatori, fornelli e frigoriferi.

In caso di messa a terra o massa del corpo, sussiste un maggior rischio di scosse elettriche.

##### c) Non esporre gli elettroutensili alla pioggia o all'umidità.

La penetrazione di acqua negli elettroutensili aumenterà il rischio di scosse elettriche.

##### d) Non tirare il cavo. Non utilizzarlo per il trasporto, o per tirare o scollegare l'elettroutensile.

Tenere il cavo lontano da fonti di calore, oli, bordi appuntiti o parti in movimento.

Cavi danneggiati o attorcigliati possono aumentare il rischio di scosse elettriche.

##### e) Durante l'uso degli elettroutensili all'esterno, utilizzare una prolunga idonea per usi esterni.

L'utilizzo di cavi per esterno riduce il rischio di scosse elettriche.

##### f) Se è impossibile evitare l'impiego di un elettroutensile in un luogo umido, utilizzare l'alimentazione protetta da un dispositivo a corrente residua (RCD).

L'uso di un RCD riduce il rischio di scosse elettriche.

#### 3) Sicurezza personale

##### a) Durante l'uso degli elettroutensili, state all'erta, verificate ciò che state eseguendo e adottate sempre il buon senso.

Non utilizzate gli elettroutensili qualora siate stanchi, sotto l'influenza di farmaci, alcol o cure mediche.

Anche un attimo di disattenzione durante l'uso degli elettroutensili potrebbe essere causa di gravi lesioni personali.

##### b) Indossate l'attrezzatura di protezione personale. Indossate sempre le protezioni oculari.

L'attrezzatura protettiva, quali maschera facciale, calzature di sicurezza antiscivolo, caschi o protezioni uditive, utilizzata nelle condizioni appropriate, ridurrà il rischio di lesioni personali.

##### c) Impedite le accensioni involontarie. Prima del collegamento a una sorgente di alimentazione e/o pacco batteria e prima di raccogliere o trasportare l'utensile, verificate che l'interruttore sia posizionato su OFF.

Il trasporto degli elettroutensili tenendo le dita sull'interruttore o l'attivazione elettrica degli utensili che hanno l'interruttore su ON, implica il rischio di incidenti.

##### d) Prima di attivare l'elettroutensile, rimuovete qualsiasi chiave di regolazione.

Lasciando la chiave in un componente in rotazione dell'elettroutensile, sussiste il rischio di lesioni personali.

##### e) Mantenersi in equilibrio. Mantenersi sempre su due piedi, in equilibrio stabile.

Ciò consente di controllare al meglio l'elettroutensile in caso di situazioni impreviste.

##### f) Vestirsi in modo adeguato. Non indossare abiti larghi o gioielli. Tenere i capelli e gli abiti lontani dalle parti in movimento.

Abiti allentati, gioielli e capelli lunghi potrebbero impigliarsi nelle parti in movimento.

##### g) In caso di dispositivi provvisti di collegamento ad apparecchiature di rimozione e raccolta polveri, verificare che queste siano collegate e utilizzate in modo adeguato.

L'utilizzo della raccolta della polvere può ridurre i rischi connessi alle polveri.

##### h) Non lasciare che la familiarità acquisita con l'uso frequente di strumenti consenta di diventare troppo sicuri di sé e ignorare i principi di sicurezza dello strumento.

Un'azione disattenta può causare gravi lesioni in una frazione di secondo.

#### 4) Utilizzo e manutenzione degli elettroutensili

##### a) Non utilizzare elettroutensili non idonei. Utilizzare l'elettroutensile idoneo alla propria applicazione.

Utilizzando l'elettroutensile corretto, si garantirà un'esecuzione migliore e più sicura del lavoro, alla velocità di progetto.

##### b) Non utilizzare l'elettroutensile qualora non sia possibile accenderlo/spengerlo tramite l'interruttore.

È pericoloso utilizzare elettroutensili che non possano essere azionati dall'interruttore. Provvedere alla relativa riparazione.

##### c) Prima di effettuare qualsiasi regolazione, sostituire gli accessori o riporre gli utensili elettrici, scollegare la spina dalla presa elettrica e/o rimuovere il pacco batteria, se staccabile, dall'utensile elettrico.

Queste misure di sicurezza preventive riducono il rischio di avvio involontario dell'elettroutensile.

##### d) Depositare gli elettroutensili non utilizzati lontano dalla portata dei bambini ed evitare che persone non esperte di elettroutensili o non a conoscenza di quanto riportato sulle presenti istruzioni azionino l'elettroutensile.

*È pericoloso consentire che utenti non esperti utilizzino gli elettrodomestici.*

- e) **Mantenimento di utensili elettrici e accessori.**  
Verificare che non vi siano componenti in movimento disallineati o bloccati, componenti rotti o altre condizioni che potrebbero influenzare negativamente il funzionamento dell'utensile elettrico. In caso di guasti, provvedere alla riparazione dell'elettrodomestico prima di riutilizzarlo.  
*Molti incidenti sono causati da una scarsa manutenzione.*
- f) **Mantenere gli strumenti di taglio affilati e puliti.**  
*Gli strumenti di taglio in condizioni di manutenzione adeguata, con bordi affilati, sono meno soggetti al bloccaggio e sono più facilmente controllabili.*
- g) **Utilizzare l'elettrodomestico, gli accessori, le punte, ecc. in conformità a quanto riportato nelle presenti istruzioni, tenendo in debita considerazione le condizioni operative e il tipo di lavoro da eseguire.**  
*L'uso dell'utensile elettrico per operazioni diverse da quelle previste potrebbe causare una situazione pericolosa.*
- h) **Tenere le maniglie e le superfici di presa asciutte, pulite e libere da olio e grasso.**  
*Maniglie e superfici di presa scivolose non consentono una movimentazione e un controllo sicuri dell'utensile in situazioni impreviste.*
- 5) **Assistenza**  
a) **Affidate le riparazioni dell'elettrodomestico a persone qualificate che utilizzino solamente parti di ricambio identiche.**  
*Ciò garantirà il mantenimento della sicurezza dell'elettrodomestico.*

## PRECAUZIONI

Tenere lontano dalla portata di bambini e invalidi. Quando non utilizzati, gli strumenti dovranno essere depositati lontano dalla portata di bambini e invalidi.

## ISTRUZIONI DI SICUREZZA DEL MIXER

- a) **Tenere l'utensile con entrambe le mani alle maniglie previste. (Fig. 6)**  
*La perdita di controllo può causare lesioni alla persona.*
- b) **Assicurare ventilazione sufficiente quando si miscelano materiali infiammabili per evitare un'atmosfera pericolosa.**  
*Il vapore sviluppato potrebbe essere inalato o essere infiammato dalle scintille prodotte dall'elettrodomestico.*
- c) **Non miscelare alimenti.**  
*Gli elettrodomestici e i loro accessori non sono progettati per la lavorazione di alimenti.*
- d) **Mantenere il cavo lontano dall'area di lavoro.**  
*Il cavo potrebbe rimanere impigliato nel cestello del mixer.*
- e) **Assicurarsi che il contenitore di miscelazione sia collocato in una posizione sicura e stabile.**  
*Un contenitore non correttamente fissato potrebbe spostarsi inaspettatamente.*
- f) **Assicurarsi che nessun liquido venga spruzzato contro l'alloggiamento dell'elettrodomestico.**  
*Il liquido penetrato nell'elettrodomestico può causare danni e provocare scosse elettriche.*
- g) **Seguire le istruzioni e le avvertenze per il materiale da miscelare.**  
*Il materiale da miscelare potrebbe essere dannoso.*

- h) **Se l'elettrodomestico cade nel materiale da miscelare, scollegare immediatamente l'utensile e farlo controllare da personale qualificato per la riparazione.**

*Inserire la mano nel cestello con l'utensile ancora collegato alla presa di corrente può causare scosse elettriche.*

- i) **Non mettere le mani né inserire altri oggetti nel contenitore di miscelazione durante la miscelazione.**  
*Il contatto con il cestello del mixer potrebbe causare gravi lesioni personali.*
- j) **Avviare e spegnere l'utensile solo all'interno del contenitore di miscelazione.**  
*Il cestello del mixer potrebbe piegarsi o girare in modo incontrollato.*

## PRECAUZIONI PER L'USO DELLA MACCHINA

- Non utilizzare gli elettrodomestici in atmosfere esplosive (ad es. in presenza di solventi infiammabili).**  
*Gli elettrodomestici generano delle scintille che potrebbero creare vapori.*
- Qualora l'elettrodomestico dovesse cadere nel materiale da mescolare, scollegare immediatamente la spina e far controllare l'elettrodomestico dal servizio di assistenza post-vendita.**  
*Il materiale penetrato all'interno dell'elettrodomestico potrebbe causare danni e scosse elettriche.*
- Durante l'utilizzo della macchina, tenerla saldamente con entrambe le mani e osservare una distanza di sicurezza.**  
*L'elettrodomestico viene guidato in modo più sicuro con entrambe le mani.*
- Non lavorare materiali contenenti amianto.**  
*L'amianto è considerato cancerogeno.*
- Adottare le misure di protezione in caso di formazione di polvere durante il lavoro, in quanto dannosa alla salute, combustibile o esplosiva.**  
*Esempio: Alcune polveri sono considerate cancerogene. Indossare una maschera protettiva e lavorare con un dispositivo per la rimozione di polvere/trucioli se collegabile.*
- Attendere sempre che la macchina si sia arrestata del tutto prima di riportarla.**  
*L'insero dell'elettrodomestico potrebbe incepparsi e causare la perdita del controllo dell'elettrodomestico.*
- Non usare la macchina con un cavo danneggiato. Non toccare il cavo danneggiato e non tirare la spina di rete se il cavo è danneggiato durante il funzionamento.**  
*I cavi danneggiati aumentano il rischio di scosse elettriche.*
- Quando si aziona un mixer con materiale umido, evitare spruzzi nella parte del motore.**
- Collegare le macchine utilizzate all'aperto tramite interruttore differenziale (RCD).**

**NOMI DEI COMPONENTI (Fig. 1 – Fig. 6)**

①	Capsula della spazzola	⑨	Dado (L)
②	Comando di velocità	⑩	Dado (R)
③	Blocco su ON	⑪	Barra di estensione (18,5 mm)
④	Grilletto	⑫	Mandrino
⑤	Agitatore a paletta	⑬	Chiave (19 mm)
⑥	Regolazione di velocità	⑭	Chiave (22 mm)
⑦	Agitatore (L)	⑮	Chiave (28 mm)
⑧	Agitatore (R)		

**SIMBOLI****AVVERTENZA**

Di seguito mostriamo i simboli usati per la macchina. Assicurarsi di comprenderne il significato prima dell'uso.

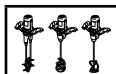

UM 22VYST / UM 16VST2 / UM 12VST2:  
Mixer

	Per ridurre il rischio di lesioni, l'utente deve leggere il manuale delle istruzioni.
	Solo per Paesi UE Non gettare le apparecchiature elettriche tra i rifiuti domestici! Secondo la Direttiva Europea 2012/19/UE sui rifiuti di apparecchiature elettriche ed elettroniche e la sua attuazione in conformità alle norme nazionali, le apparecchiature elettriche esauste devono essere raccolte separatamente, al fine di essere reimpiegate in modo eco-compatibile.
	Accensione
	Spegnimento
	Scollegare la spina di corrente dalla presa elettrica
	Utensile di classe II (Doppio isolamento)

**CARATTERISTICHE**

Modello	UM 22VYST		UM 16VST2		UM 12VST2	
Voltaggio (per zona)*1	230 V ~					
Potenza assorbita*1	1800 W		1600 W		1200 W	
Cambio di velocità	1	2	1	2	1	2
Velocità senza carico	150 – 300 min <sup>-1</sup>	300 – 650 min <sup>-1</sup>	150 – 300 min <sup>-1</sup>	300 – 650 min <sup>-1</sup>	150 – 300 min <sup>-1</sup>	300 – 650 min <sup>-1</sup>
Agitatore a paletta	220 mm (135 mm x 2)		160 mm		120 mm	
Peso*2	6,4 kg		5,7 kg		5,4 kg	

\*1 Accertatevi di aver controllato bene la piastrina perchè essa varia de zona a zona.

\*2 Peso: Secondo la Procedura EPTA 01/2014

**Controllo elettronico**

## ○ Avvio morbido

Riduce il rinculo contro l'operatore gestendo il numero di rotazioni durante l'avvio.

## ○ Protezione dal riavvio a tensione 0

La funzione di protezione dal riavvio a tensione 0 impedisce all'utensile elettrico di riavviarsi dopo che la corrente è stata temporaneamente sospesa durante il funzionamento.

## ○ Velocità variabile

## ○ Protezione da sovraccarico

Questa funzione di protezione interrompe l'alimentazione elettrica del motore in caso di sovraccarico dello stesso o in caso di una cospicua riduzione della velocità di rotazione durante il funzionamento.

Quando viene attivata la funzione di protezione da sovraccarico, il motore potrebbe arrestarsi.

In tal caso, rilasciare l'interruttore dell'utensile ed eliminare le cause del sovraccarico.

Dopo ciò, sarà possibile riutilizzarlo.

**NOTA**

A causa del continuo programma di ricerche e sviluppo della HiKOKI, le caratteristiche riportate in questo foglio sono soggette cambiamenti senza preventiva comunicazione.

## ACCESSORI STANDARD

	UM 22VYST	UM 16VST2	UM 12VST2
Agitatore a paletta (mm)	Ø 135 x 2	Ø 160 x 1	Ø 120 x 1
Barra di estensione (mm)	—	L185	—

Gli accessori standard possono essere cambiati senza preavviso.

## IMPIEGHI

Per mescolare materiali da costruzione polverizzati quali malta, gesso, adesivi nonché pitture prive di solventi, vernici e sostanze simili.

## PRIMA DELL'USO

### 1. Alimentazione

Assicurarsi che la rete di alimentazione che si vuole usare sia compatibile con le caratteristiche relative all'alimentazione di corrente specificate nella piastrina dell'apparecchio.

### 2. Grilletto

Assicurarsi che il grilletto sia in posizione OFF. Se la spina è connessa a una presa mentre il grilletto è in posizione ON, l'elettrotensile si metterà immediatamente in moto, con la possibilità di un grave incidente.

### 3. Prolunga del cavo

Quando l'ambiente di lavoro è lontano da una presa di corrente, usare una prolunga del cavo di sufficiente spessore e di prestazione adeguata. La prolunga deve essere più corta possibile.

### 4. Montaggio e smontaggio dell'agitatore a paletta (Fig. 2)

#### ATTENZIONE

Per evitare un grave incidente, assicurarsi che il grilletto sia in posizione OFF e che la fonte di alimentazione sia scollegata. Staccare la spina di alimentazione!

- (1) Avvitare l'agitatore a paletta sul mandrino. Tenere il mandrino in posizione con la chiave e ruotare l'agitatore a paletta con un'altra chiave in senso orario (vista dal lato anteriore). Serrare con forza.

È richiesta una chiave con le misure presentate di seguito.

UM 22VYST: 22 mm, 28 mm
UM 16VST2: 22 mm x 2, 19 mm (per la barra di estensione)
UM 12VST2: 22 mm x 2

- (2) L'agitatore a paletta si smonta nell'ordine inverso.

### 5. Cambio di velocità

Prima di cambiare velocità, assicurarsi che il grilletto sia in posizione OFF e che la macchina sia arrivata a un arresto completo.

Per cambiare velocità, ruotare la manopola di regolazione della velocità come indicato dalla freccia nella Fig. 3. Il numero "1" inciso sul corpo della macchina indica la velocità bassa ed il numero "2" indica la velocità alta. Qualora risulti difficile ruotare la regolazione di velocità, ruotare leggermente il mandrino in entrambe le direzioni, quindi ruotare ancora la regolazione di velocità.

## MODO DI IMPIEGO

### 1. Uso dell'interruttore (Fig. 4)

- Quando il grilletto è premuto, l'utensile ruota. Quando il grilletto viene rilasciato, l'utensile si ferma.

- Tirando il grilletto e spingendo il Blocco su ON, si mantiene la condizione di accensione, il che è comodo per il funzionamento continuo. Allo spegnimento, il Blocco su ON può essere scollegato tirando di nuovo il grilletto.

### 2. Regolazione della velocità (Fig. 5)

La velocità di rotazione desiderata può essere impostata con il comando di velocità.

## MANUTENZIONE E CONTROLLI

La spina deve essere anzitutto estratta prima della manutenzione e della pulizia.

### 1. Conservazione e pulizia

Quando il mixer non è in uso, conservarlo in luoghi asciutti con la parte del motore rivolta verso l'alto.

Quando si pulisce il mixer, evitare la penetrazione di acqua o liquido nella parte del motore.

### 2. Controllo delle punte perforanti e dei maschi

Poiché l'uso continuativo di una punta perforante o di un maschio logorati può diminuire la capacità di funzionamento e provocare eventuali sovraccarichi al motore, sostituire o affilare la punta perforante od il maschio, senza indugio, quando si nota una eccessiva usura.

### 3. Manutenzione del motore

L'avvolgimento del motore è il vero e proprio "cuore" dell'utensili elettrici. Fare attenzione a non danneggiare l'avvolgimento e/o a non bagnarlo con olio o acqua.

### 4. Controllo delle spazzole di carbone

Il motore impiega spazzole di carbone che sono materiali di consumo. Poiché una spazzola di carbone eccessivamente usurata può creare fastidi al motore, sostituire la spazzola con una dello stesso numero.

Tenere inoltre sempre pulite le spazzole di carbone e fare in modo che esse scorrano liberamente nell'interno del portaspazzola.

#### ATTENZIONE

Quando si sostituiscono nuove spazzole di carbone, usare sempre spazzole di carbone HiKOKI autentiche con il numero specificato nel diagramma.

### 5. Sostituzione di una spazzola di carbone

Togliere la capsula della spazzola con un cacciavite a taglio. La spazzola può così essere agevolmente rimossa. Contattare il Centro assistenza autorizzato HiKOKI per riacquistare le spazzole di carbone.

### 6. Sostituzione del cavo di alimentazione

Se il cavo di alimentazione dell'Utensile è danneggiato, l'Utensile deve essere restituito a un Centro di Assistenza Autorizzato HiKOKI per la sostituzione del cavo.

Se si rende necessario sostituire il cavo di collegamento, questo deve allora essere eseguito dal produttore o dal suo rappresentante al fine di evitare qualsiasi rischio per la sicurezza.

#### ATTENZIONE

Nell'uso e nella manutenzione degli utensili elettrici devono essere osservate le normative di sicurezza e i criteri prescritti in ciascun paese.

---

## GARANZIA

---

Garantiamo gli Utensili Elettrici HIKOKI in conformità alle specifiche normative imposte dalla legge e dai paesi. Questa garanzia non copre difetti o danni dovuti a uso erraneo, abuso o normale usura. In caso di lamentele, si prega di inviare l'Utensile Elettrico, non smontato, insieme al CERTIFICATO DI GARANZIA che si trova al termine di queste Istruzioni per l'uso, ad un Centro di Assistenza Autorizzato HIKOKI.

---

### Informazioni riguardanti i rumori trasmessi dall'aria e le vibrazioni

I valori misurati sono stati determinati in conformità a EN62841 e descritti in conformità alla normativa ISO 4871.

Livello misurato di potenza sonora pesato A:

89,4 dB (A) (UM 12VST2)  
 93,6 dB (A) (UM 16VST2)  
 97,9 dB (A) (UM 22VYST)

Livello misurato di pressione sonora pesato A:

78,4 dB (A) (UM 12VST2)  
 82,6 dB (A) (UM 16VST2)  
 86,9 dB (A) (UM 22VYST)

KpA incertezza: 3 dB (A)

Indossare i dispositivi di protezione acustica.

Valori totali di vibrazione (somma vettori triass.) determinati secondo la norma EN62841.

Nessun carico:

Valore di emissione vibrazioni  $a_h =$

2,0 m/s<sup>2</sup> K = 1,5 m/s<sup>2</sup> (UM 12VST2)  
 2,3 m/s<sup>2</sup> K = 1,5 m/s<sup>2</sup> (UM 16VST2)  
 2,3 m/s<sup>2</sup> K = 1,5 m/s<sup>2</sup> (UM 22VYST)

Incertezza K = 1,5 m/s<sup>2</sup>

---

- I valori totali di vibrazione stabiliti e i valori di emissione acustica stabiliti sono stati misurati secondo una procedura di prova standardizzata e possono essere utilizzati per confrontare un utensile elettrico con un altro.
- I valori totali di vibrazione stabiliti e i valori di emissione acustica stabiliti possono anche essere utilizzati per una valutazione preliminare del carico.

### AVVERTENZA

- Le vibrazioni e le emissioni sonore generate durante l'uso effettivo dell'utensile elettrico possono discostarsi dai valori indicati, poiché dipenderanno dal modo in cui viene utilizzato l'utensile elettrico, in particolare per quanto riguarda il tipo di pezzo da lavorare.
- Cercare di mantenere il carico causato dalle vibrazioni il più basso possibile. Indossare guanti quando si utilizza l'utensile e limitare i tempi di lavoro sono esempi di misure che possono essere adottate per ridurre le vibrazioni. Tutte le parti del ciclo operativo devono essere prese in considerazione (ad esempio, le volte in cui l'utensile elettrico viene spento e quelle in cui viene acceso, ma funziona senza carico).

## ALGEMENE VEILIGHEIDSWAARSCHUWINGEN VOOR ELEKTRISCH GEREEDSCHAP

### ⚠ WAARSCHUWING

Lees alle veiligheidswaarschuwingen, instructies, illustraties en specificaties die met dit elektrisch gereedschap worden meegeleverd.

*Niet opvolgen van de waarschuwingen en instructies kan resulteren in een elektrische schok, brand en/of ernstig letsel.*

**Bewaar alle waarschuwingen en aanwijzingen voor eventuele naslag in de toekomst.**

*De term „elektrisch gereedschap” heeft zowel betrekking op elektrisch gereedschap dat via de netvoeding van stroom wordt voorzien als gereedschap dat via een accu (snoerloos) van stroom wordt voorzien.*

#### 1) Veiligheid van de werkplek

- a) **Zorg voor een schone en goed verlichte werkplek.**

*Een rommelige of donkere werkplek verhoogt de kans op ongelukken.*

- b) **Gebruik het elektrisch gereedschap niet in een omgeving met ontvlambare of explosieve vloeistoffen, gassen of stof.**

*Elektrisch gereedschap kan vonken afgeven. Deze vonkjes kunnen stofdeeltjes of gassen doen ontbranden.*

- c) **Houd kinderen en andere omstanders tijdens het gebruik van elektrisch gereedschap uit de buurt.**

*Afleidingen kunnen gevaarlijk zijn.*

#### 2) Elektrische veiligheid

- a) **De stekker van het elektrisch gereedschap moet geschikt zijn voor aansluiting op het stopcontact. De stekker mag op geen enkele manier gemodificeerd worden. Gebruik geen verloopstekker met geaard elektrisch gereedschap.**

*Deugdelijke stekkers en geschikte stopcontacten verminderen het risico op een elektrische schok.*

- b) **Vermijd lichamelijk contact met geaarde oppervlakken zoals leidingen, radiatoren, fornuizen en koelkasten.**

*Wanneer uw lichaam geaard is, loopt u een groter risico op een elektrische schok.*

- c) **Stel het elektrisch gereedschap niet bloot aan regen of vochtige omstandigheden.**

*Het risico op een elektrische schok wordt vergroot wanneer er water in het elektrische gereedschap terechtkomt.*

- d) **Behandel het snoer voorzichtig. Gebruik het snoer niet om het elektrisch gereedschap aan te dragen of mee te slepen en gebruik het snoer niet om de stekker uit het stopcontact te trekken. Houd het snoer uit de buurt van warmtebronnen, olie, scherpe randen of bewegende onderdelen.**

*Een beschadigd of verward snoer verhoogt het risico op een elektrische schok.*

- e) **Gebruik buitenshuis een verlengsnoer dat specifiek geschikt is voor het gebruik buiten.**

*Het gebruik van een snoer dat specifiek geschikt is voor gebruik buitenshuis vermindert het risico op een elektrische schok.*

- f) **Als het elektrisch gereedschap in een vochtige omgeving gebruikt moet worden, dient een voeding met aardlekschakelaar te worden gebruikt.**

*Gebruik van een aardlekschakelaar vermindert de kans op een elektrische schok.*

#### 3) Persoonlijke veiligheid

- a) **Blijf waakzaam, let voortdurend op uw werk en gebruik uw gezond verstand wanneer u elektrisch gereedschap gebruikt.**

*Gebruik geen elektrisch gereedschap wanneer u moe bent of onder invloed van drugs, alcohol of medicijnen.*

*Eén moment van onoplettendheid kan in ernstig lichamelijk letsel resulteren.*

- b) **Gebruik persoonlijke beschermingsmiddelen. Draag altijd oogbescherming.**

*Beschermingsmiddelen zoals een stofmasker, anti-slip veiligheidsschoenen, een helm of gehoorbescherming, gebruikt voor gepaste omstandigheden, verminderen het risico op lichamelijk letsel.*

- c) **Voorkom dat het gereedschap per ongeluk kan starten. Controleer of de schakelaar in de uit-stand staat voordat u de voeding en/of de accu aansluit, het gereedschap oppakt of gaat dragen.**

*Zorg ervoor dat u tijdens het verplaatsen van het elektrisch gereedschap uw vingers uit de buurt van de schakelaar houdt en sluit de stroombron niet aan terwijl de schakelaar op aan staat om ongelukken te vermijden.*

- d) **Verwijder sleutels en moersleutels uit het gereedschap voordat u het elektrisch gereedschap aanzet.**

*Een (moer-)sleutel die op een bewegend onderdeel van het elektrisch gereedschap bevestigd is kan in lichamelijk letsel resulteren.*

- e) **Reik niet te ver. Zorg ervoor dat u te allen tijde stevig staat en uw evenwicht behoudt.**

*Op deze manier heeft u tijdens een onverwachte situatie meer controle over het elektrisch gereedschap.*

- f) **Draag geschikte kleding. Draag geen loszittende kleding of sieraden. Houdt uw kleding en haar uit de buurt van bewegende onderdelen.**

*Loszittende kleding, sieraden en lang haar kunnen in de bewegende onderdelen verstrikt raken.*

- g) **Indien het elektrisch gereedschap van een aansluiting voor stofafzuiging is voorzien, dan dient u ervoor te zorgen dat de stofafzuiging aangesloten en op de juiste manier gebruikt wordt.**

*Het gebruik van stofafzuiging vermindert eventuele stofgerelateerde risico's.*

- h) **Laat bekendheid opgedaan bij veelvuldig gebruik van gereedschap u niet zelfgenoegzaam worden waardoor u veiligheidsprincipes van het gereedschap negeert.**

*Een onzorgvuldige actie kan ernstig letsel veroorzaken binnen een fractie van een seconde.*

#### 4) Bediening en onderhoud van elektrisch gereedschap

- a) **Het elektrisch gereedschap mag niet geforceerd worden. Gebruik het juiste gereedschap voor het karwei.**

*U kunt de klus beter en veiliger uitvoeren wanneer u het juiste elektrische gereedschap gebruikt.*

- b) **Gebruik het elektrisch gereedschap niet als de schakelaar niet goed werkt.**

*Elektrisch gereedschap dat niet via de schakelaar bediend kan worden is gevaarlijk en moet onmiddellijk gerepareerd worden.*



- c) Haal de stekker uit het stopcontact en/of verwijder de accu, als deze losgemaakt kan worden, van het elektrische gereedschap voordat u afstellingen verricht, accessoires verwisselt of voordat u het elektrische gereedschap opbergt.

*Dergelijke preventieve veiligheidsmaatregelen verminderen het risico dat het elektrisch gereedschap per ongeluk opstart.*

- d) **Berg elektrisch gereedschap buiten het bereik van kinderen op en sta niet toe dat personen die niet bekend zijn met het juiste gebruik van het gereedschap of deze voorschriften dit elektrisch gereedschap gebruiken.**

*Elektrisch gereedschap is gevaarlijk in onbevoegde handen.*

- e) **Verzorg het elektrische gereedschap en accessoires. Controleer het gereedschap op een foutieve uitlijning, vastgelopen of defecte bewegende onderdelen en andere problemen die van invloed kunnen zijn op de juiste werking van het gereedschap. Indien het gereedschap defect of beschadigd is moet het gerepareerd worden voordat u het gereedschap opnieuw gebruikt.**

*Slecht onderhouden elektrisch gereedschap is verantwoordelijk voor een groot aantal doe-het-zelf ongelukken.*

- f) **Houd snijwerktuigen scherp en schoon.**

*Goed onderhouden snijwerktuigen met scherpe snijranden lopen minder snel vast en zijn gemakkelijker in het gebruik.*

- g) **Elektrisch gereedschap, toebehoren, bits enz. moeten in overeenstemming met deze instructies worden gebruikt, waarbij de werkomstandigheden en het werk dat gedaan moet worden in overweging moeten worden genomen.**

*Gebruik van het elektrisch gereedschap voor andere doeleinden dan waarvoor het is bedoeld, kan resulteren in een gevaarlijke situatie.*

- h) **Houd de handvat- en greepoppervlakken droog, schoon en vrij van olie en vet.**

*Glibberige handvat- en greepoppervlakken zorgen voor onveilig gebruik en onveilige bediening van het gereedschap in onverwachte situaties.*

## 5) Onderhoud

- a) **Het gereedschap mag uitsluitend door bevoegd onderhoudspersoneel worden onderhouden en er mag daarbij uitsluitend gebruik gemaakt worden van identieke vervangingsonderdelen.**

*Hierdoor kunt u er op rekenen dat het elektrisch gereedschap veilig blijft.*

## VOORZORGSMAATREGELEN

Houd kinderen en kwetsbare personen op een afstand. Het gereedschap moet na gebruik buiten het bereik van kinderen en andere kwetsbare personen worden opgeborgen.

## VEILIGHEIDSIINSTRUCTIES MIXER

- a) **Houd het gereedschap met beide handen vast aan de daarvoor bestemde handgrepen. (Afb. 6)**

*Verlies van controle kan leiden tot persoonlijk letsel.*

- b) **Zorg voor voldoende ventilatie wanneer u brandbare materialen mixt om zo een gevaarlijke atmosfeer te voorkomen.**

*Ontwikkelde dampen kunnen worden ingeademd of door de vonken die het elektrische gereedschap produceert worden aangestoken.*

- c) **Mix geen voedsel.**

*Het elektrische gereedschap en haar accessoires zijn niet ontworpen voor het verwerken van voedsel.*

- d) **Houd het snoer uit de buurt van de werkomgeving.**

*Het snoer kan met de klopper verstrikt raken.*

- e) **Zorg ervoor dat de mixcontainer op een stevige en veilige positie is geplaatst.**

*Een container die niet fatsoenlijk is vastgezet kan onverwacht gaan bewegen.*

- f) **Houd er rekening mee dat er geen vloeistof tegen de behuizing van het elektrische gereedschap spat.**

*Vocht dat het elektrische gereedschap is binnengedrongen kan schade veroorzaken en tot een elektrische schok leiden.*

- g) **Volg de instructies en waarschuwingen voor het materiaal dat wordt gemixt.**

*Materialen die worden gemixt kunnen schadelijk zijn.*

- h) **Als het elektrische gereedschap in het te mixen materiaal valt, trekt u de stekker meteen uit het stopcontact en laat u het elektrische gereedschap controleren door een erkende onderhoudsmonteur.**

*Als u uw hand in de bak steekt terwijl de stekker van het gereedschap nog is ingestoken, kan dit tot een elektrische schok leiden.*

- i) **Steek uw handen of andere objecten nooit in de mixcontainer terwijl er gemixt wordt.**

*Contact met de klopper kan serieus persoonlijk letsel tot gevolg hebben.*

- j) **Start het gereedschap en laat het alleen afdraaien in de mixcontainer.**

*De klopper kan mogelijk buigen of op een ongecontroleerde manier ronddraaien.*

## WAARSCHUWINGEN BIJ HET GEBRUIK VAN DE MACHINE

1. **Gebruik het gereedschap niet voor explosieve materialen (bijvoorbeeld licht ontbrandbare vloeistoffen).**

*Elektrisch gereedschap veroorzaakt vonken waardoor dampen kunnen ontbranden.*

2. **Mocht het gereedschap in het te roeren materiaal vallen, moet u direct de stekker uit het stopcontact trekken en het gereedschap door een onderhoudsmonteur laten controleren.**

*Materiaal dat in het gereedschap is gedrongen, kan schade en elektrische schokken veroorzaken.*

3. **Houd de machine tijdens het gebruik altijd stevig vast met beide handen en zorg voor een veilige houding.**

*Het gereedschap is beter te sturen met twee handen.*

4. **Werk niet met materiaal dat asbest bevat.**

*Asbest wordt als kankerverwekkend beschouwd.*

5. **Neem beschermende maatregelen als tijdens het werk stof kan ontstaan dat gevaarlijk voor de gezondheid is, kan ontbranden of kan ontploffen.**  
Voorbeeld: Sommig stof wordt als kankerverwekkend beschouwd. Draag een stofmasker en werk met een stofafzuiger als deze kan worden aangesloten.
6. **Wacht altijd tot de machine volledig tot stilstand is gekomen voordat u hem neerzet.**  
Het ingestoken gereedschap kan vastlopen waardoor u het beheer over de machine kunt kwijtraken.
7. **Gebruik de machine nooit als het snoer is beschadigd. Raak het beschadigde snoer niet aan en trek de stekker uit het stopcontact als het snoer tijdens het werk beschadigt.**  
Beschadigde snoeren verhogen de kans op elektrische schokken.
8. **Bij het gebruiken van nat materiaal in een mixer moet u voorkomen dat dit tot het motordeel opspat.**
9. **Sluit machines die in de buitenlucht worden gebruikt via een aardlekschakelaar aan (RCD, Residual Current Device).**

## NAMEN VAN ONDERDELEN (Afb. 1 – Afb. 6)

①	Afdekkap borstel	⑨	Moer (L)
②	Toerentalknop	⑩	Moer (R)
③	Vergrendelen voor AAN	⑪	Verlengstang (18,5 mm)
④	Activator	⑫	As
⑤	Roerder	⑬	Moersleutel (19 mm)
⑥	Versnellingsknop	⑭	Moersleutel (22 mm)
⑦	Roerder (L)	⑮	Moersleutel (28 mm)
⑧	Roerder (R)		

## TECHNISCHE GEGEVENS

Model	UM 22VYST		UM 16VST2		UM 12VST2	
Voltage (verschillende van gebied tot gebied)*1	230 V ~					
Opgenomen vermogen*1	1800 W		1600 W		1200 W	
Snelheden	1	2	1	2	1	2
Toerental onbelast	150 – 300 min <sup>-1</sup>	300 – 650 min <sup>-1</sup>	150 – 300 min <sup>-1</sup>	300 – 650 min <sup>-1</sup>	150 – 300 min <sup>-1</sup>	300 – 650 min <sup>-1</sup>
Roerder	220 mm (135 mm x 2)		160 mm		120 mm	
Gewicht*2	6,4 kg		5,7 kg		5,4 kg	

\*1 Controleer het naamplaatje op het apparaat, daar het apparaat afhankelijk van het gebied waar het verkocht wordt gewijzigd kan worden.

\*2 Gewicht: Volgens EPTA-procedure 01/2014

### Elektronische bediening

- Zachte aanloop  
Vermindert terugslag tegen de operator door het aantal rotaties tijdens het opstarten te regelen.
- 0-voltage herstartbeveiliging  
De 0-voltage herstartbeveiliging voorkomt dat het elektrisch gereedschap opnieuw start nadat tijdens het gebruik de stroom tijdelijk is uitgevallen.
- Variabele snelheid

## SYMBOLEN

### WAARSCHUWING

Hieronder staan symbolen afgebeeld die van toepassing zijn op deze machine. U moet de betekenis hiervan begrijpen voor u de machine gaat gebruiken.

	UM 22VYST / UM 16VST2 / UM 12VST2: Mixer
	Om het risico op verwondingen te verminderen, moet de gebruiker de instructiehandleiding lezen.
	Alleen voor EU-landen Geef elektrisch gereedschap niet met het huisvuil mee! Volgens de Europese richtlijn 2012/19/EU inzake oude elektrische en elektronische apparaten en de toepassing daarvan binnen de nationale wetgeving, dient gebruikt elektrisch gereedschap gescheiden te worden ingezameld en te worden afgevoerd naar een recyclebedrijf dat voldoet aan de geldende milieu-eisen.
	AAN zetten
	UIT zetten
	Haal de stekker uit het stopcontact.
	Klasse II gereedschap (Dubbele isolatie)

○ **Overbelastingsbeveiliging**

Deze veiligheidsvoorziening schakelt de stroomvoorziening naar de motor uit in het geval van overbelasting van de motor of een verdachte vermindering in rotatiesnelheid tijdens het gebruik.

Wanneer de beveiligingsfunctie overbelasting is geactiveerd, kan de motor tot stilstand komen.

Laat de schakelaar in dit geval onmiddellijk los en verhelp de oorzaak van de overbelasting.

Wanneer u het probleem verholpen heeft kunt u het apparaat opnieuw gebruiken.

**OPMERKING**

Op grond van het voortdurende research en ontwikkelingsprogramma van HiKOKI kunnen de hierin genoemde technische gegevens zonder voorafgaande kennisgeving worden gewijzigd.

**STANDAARD TOEBEHOREN**

	UM 22VYST	UM 16VST2	UM 12VST2
Roerder (mm)	Ø 135 x 2	Ø 160 x 1	Ø 120 x 1
Verlengstang (mm)	—	L185	—

De standaard toebehoren kunnen zonder aankondiging op ieder moment worden veranderd.

**TOEPASSINGSGBIEDEN**

Mengen van verpulverde bouwmaterialen zoals metselspecie, gips, lijm, evenals oplossingsvrije verf, vernis en gelijksoortige materialen.

**VOOR BEGIN VAN HET WERK**

**1. Netspanning**

Controleren of de netspanning overeenkomt met de opgave op het naamplaatje.

**2. Trekker**

Zorg ervoor dat de trekker uit (OFF) staat. Als de stekker in het stopcontact wordt gedaan met de trekker aan (ON), zal het elektrisch gereedschap onmiddellijk beginnen te werken, wat kan leiden tot ernstige ongelukken.

**3. Verlengsnoer**

Wanneer het werkerterrein niet in de buurt van een stopcontact ligt, dan moet men gebruik maken van een verlengsnoer, dat voldoende dwarsprofiel en voldoende nominaal vermogen heeft. Het verlengsnoer moet zo kort mogelijk gehouden worden.

**4. De roerstaaf plaatsen en verwijderen (Afb. 2)**

**LET OP**

Om serieuze ongelukken te voorkomen, dient u ervoor te zorgen dat de trekker in de uit-stand (OFF) staat, en dat de voedingsbron is losgekoppeld. Trek de netsroomstekker uit het stopcontact!

- (1) Schroef de roerstaaf op de boorkop. Houd de boorkop in positie met de moersleutel en draai de roerstaaf met een andere moersleutel met de klok mee (gezien vanaf de voorkant). Goed aandraaien.

Er is een moersleutel nodig met de afmetingen die hieronder zijn weergegeven.

UM 22VYST: 22 mm, 28 mm
UM 16VST2: 22 mm x 2, 19 mm (voor verlengstang)
UM 12VST2: 22 mm x 2

- (2) De demontage vindt in de omgekeerde volgorde plaats.

**5. Omschakelen van een hoog toerental naar een laag toerental**

Voordat u de snelheid wijzigt, moet u er zeker van zijn dat de trekker in de uit-stand (OFF) staat, en dat de machine volledig tot stilstand is gekomen.

Voor het veranderen van toerental draait u de toerentalkiezer in de gewenste richting, zoals aangeduid wordt in **Afb. 3** d.m.v. de pijl. Het op de kast ingeslagen d.m.v. de pijl. Het op de kast ingeslagen cijfer "1" betekent laag toerental, het cijfer "2" betekent een hoog toerental.

Indien het moeilijk is om de toerentalkiezer te draaien, draai de as dan eerst enigszins naar rechts of links en probeer de toerentalkiezer vervolgens opnieuw te draaien.

**GEBRUIK**

**1. Bediening van de schakelaar (Afb. 4)**

- Wanneer u de trekker indrukt, gaat het gereedschap draaien.

Wanneer u de trekker loslaat, stopt het gereedschap.

- Als u aan de trekker trekt en de vergrendeling voor „aan” (ON) indrukt, zal de gekozen stand blijvend worden ingeschakeld, wat gemakkelijk is voor een continue werking. Als u het gereedschap uitschakelt, kan de vergrendeling voor „aan” (ON) worden uitgeschakeld door weer aan de trekker te trekken.

**2. De snelheid instellen (Afb. 5)**

U kunt van tevoren het gewenste toerental instellen met de toerentalregeling.

**ONDERHOUD EN INSPECTIE**

Vóór onderhoud en reiniging moet eerst de stekker worden uitgetrokken.

**1. Opbergen en reinigen**

Bewaar de mixer op een droge plaats met de motordelen omhoog.

Vermijd bij het reinigen van de mixer dat water of andere vloeistoffen bij de motordelen komen.

**2. Inspectie van de boor en schroefdraadsnijder**

Aangezien het verder gebruiken van een versleten boor of schroefdraadsnijder het bedrijfsvermogen vermindert en eventueel een overbelasting van de motor kan veroorzaken, moet de boor of schroefdraadsnijder meteen vervangen of geslepen worden, wanneer een bovenmatige slijtage worden, wanneer een bovenmatige slijtage wordt vastgesteld.

**3. Onderhoud van de motor**

De motorvikkeling is het "hart" van het elektrische gereedschap. Er moet daarom bijzonder zorgvuldig op gelet worden, dat de wikkeling niet beschadigd en/of met olie of water bevochigd wordt.

**4. Inspectie van de koolborstels**

Bij de motor zijn koolborstels gebruikt, die onderhevig zijn aan slijtage. Buitengewoon versleten koolborstels leiden tot problemen bij de motor. Dientengevolge dienen de koolborstels vervangen te worden met borstels die hetzelfde nummer. Bovendien moeten de koolborstels altijd schoon zijn en zich in vrij de borstelhouders bewegen kunnen.

## LET OP

Voor het vervangen van de koolborstels moet u altijd originele HiKOKI koolborstels nummer zoals in de afbeelding aangegeven gebruiken.

### 5. Het wisselen van de koolborstel

Men demonteert de borsteldeksele met een steeksleutel. Men kan de koolborstel dan gemakkelijk verwijderen. Neem contact op met het door HiKOKI geautoriseerde servicecentrum wanneer u koolborstels opnieuw koopt.

### 6. Vervangen van het netsnoer

Als het netsnoer van het gereedschap is beschadigd, dient u het gereedschap te retourneren naar een erkend HiKOKI-servicecenter om het netsnoer te laten vervangen.

Als het nodig is om de aansluitkabel te vervangen, moet dit worden uitgevoerd door de fabrikant of zijn vertegenwoordiger om veiligheidsrisico's te vermijden.

## LET OP

Bij gebruik en onderhoud van elektrisch gereedschap dienen de in het land waar u zich bevindt geldende veiligheidsregelgeving en veiligheidsstandaarden strikt te worden opgevolgd.

## GARANTIE

De garantie op het elektrisch gereedschap van HiKOKI is in overeenstemming met de wettelijke/landspecifieke richtlijnen. Deze garantie dekt geen defecten of schade als gevolg van foutief gebruik, misbruik of normale slijtage. In geval van klachten verzoeken wij u het elektrisch gereedschap samen met het GARANTIECERTIFICAAT dat u achterin deze handleiding aantreft naar een erkend servicecentrum van HiKOKI te sturen. Indien door de gebruiker de machine wordt gedemonteerd vervalt de aanspraak op garantie.

## Informatie betreffende luchtgeluid en trillingen

De gemeten waarden zijn verkregen overeenkomstig EN62841 en voldoen aan de eisen van ISO 4871.

Gemeten A-gewogen geluidsniveau:

89,4 dB (A) (UM 12VST2)

93,6 dB (A) (UM 16VST2)

97,9 dB (A) (UM 22VYST)

Gemeten A-gewogen geluidsdruk niveau:

78,4 dB (A) (UM 12VST2)

82,6 dB (A) (UM 16VST2)

86,9 dB (A) (UM 22VYST)

Onzekerheid KpA: 3 dB (A)

Draag gehoorbescherming.

Totale trillingswaarden (triax vector som) bepaald overeenkomstig EN62841.

Geen belasting:

Trillingsemissiewaarde  $a_h =$

2,0 m/s<sup>2</sup> K = 1,5 m/s<sup>2</sup> (UM 12VST2)

2,3 m/s<sup>2</sup> K = 1,5 m/s<sup>2</sup> (UM 16VST2)

2,3 m/s<sup>2</sup> K = 1,5 m/s<sup>2</sup> (UM 22VYST)

Onzekerheid K = 1,5 m/s<sup>2</sup>

- De vastgestelde totale trillingswaarden en de vastgestelde geluidsemissiewaarden zijn gemeten volgens een gestandaardiseerde testprocedure en kunnen worden gebruikt om het ene elektrisch gereedschap te vergelijken met het andere.

- De vastgestelde totale trillingswaarden en de vastgestelde geluidsemissiewaarden kunnen ook worden gebruikt voor een voorlopige belastingsbeoordeling.

## WAARSCHUWING

- De trillings- en geluidsemissies die worden gegenereerd tijdens het daadwerkelijke gebruik van het elektrisch gereedschap kunnen afwijken van de aangegeven waarden, omdat deze afhankelijk zijn van de manier waarop het elektrisch gereedschap wordt gebruikt, vooral wat betreft het type werkstuk dat wordt verwerkt.

- Probeer de belasting die wordt veroorzaakt door de trillingen zo laag mogelijk te houden. Het dragen van handschoenen bij het gebruik van het gereedschap en het beperken van de werktijd zijn voorbeelden van maatregelen die kunnen worden genomen om trillingen te verminderen. Alle delen van de werkingscyclus moeten in aanmerking worden genomen (bijv. tijden wanneer het elektrisch gereedschap is uitgeschakeld en tijden wanneer het is ingeschakeld, maar zonder belasting draait).

## ADVERTENCIAS DE SEGURIDAD GENERAL DE LA HERRAMIENTA ELÉCTRICA

### ⚠ ADVERTENCIA

Lea todas las advertencias de seguridad, instrucciones, ilustraciones y especificaciones incluidas con esta herramienta.

*Si no se siguen las instrucciones indicadas a continuación podría producirse una descarga eléctrica, un incendio o daños graves.*

Guarde todas las advertencias e instrucciones para futura referencia.

*El término "herramienta eléctrica" en las advertencias hace referencia a la herramienta eléctrica que funciona con la red de suministro (con cable) o a la herramienta eléctrica que funciona con pilas (sin cable).*

#### 1) Seguridad del área de trabajo

- a) Mantenga la zona de trabajo limpia y bien iluminada.

*Las zonas desordenadas u oscuras pueden provocar accidentes.*

- b) No utilice las herramientas eléctricas en entornos explosivos como, por ejemplo, en presencia de líquidos inflamables, gases o polvo.

*Las herramientas eléctricas crean chispas que pueden inflamar el polvo o los gases.*

- c) Mantenga a los niños y transeúntes alejados cuando utilice una herramienta eléctrica.

*Las distracciones pueden hacer que pierda el control.*

#### 2) Seguridad eléctrica

- a) Los enchufes de las herramientas eléctricas tienen que ser adecuados a la toma de corriente. No modifique el enchufe. No utilice enchufes adaptadores con herramientas eléctricas conectadas a tierra.

*Si no se modifican los enchufes y se utilizan tomas de corriente adecuadas se reducirá el riesgo de descarga eléctrica.*

- b) Evite el contacto corporal con superficies conectadas a tierra como tuberías, radiadores y frigoríficos.

*Hay mayor riesgo de descarga eléctrica si su cuerpo está en contacto con el suelo.*

- c) No exponga las herramientas eléctricas a la lluvia o a la humedad.

*La entrada de agua en una herramienta eléctrica aumentará el riesgo de descarga eléctrica.*

- d) No utilice el cable incorrectamente. No utilice el cable para transportar, tirar de la herramienta eléctrica o desenchufarla.

*Mantenga el cable alejado del calor, del aceite, de bordes afilados o piezas móviles.*

*Los cables dañados o enredados aumentan el riesgo de descarga eléctrica.*

- e) Cuando utilice una herramienta eléctrica al aire libre, utilice un cable prolongador adecuado para utilizarse al aire libre.

*La utilización de un cable adecuado para usarse al aire libre reduce el riesgo de descarga eléctrica.*

- f) Si no se puede evitar el uso de una herramienta eléctrica en un lugar húmedo, utilice un suministro protegido mediante un dispositivo de corriente residual (RCD).

*El uso de un RCD reduce el riesgo de descarga eléctrica.*

#### 3) Seguridad personal

- a) Esté atento, preste atención a lo que hace y utilice el sentido común cuando utilice una herramienta eléctrica.

*No utilice una herramienta eléctrica cuando esté cansado o esté bajo la influencia de drogas, alcohol o medicación.*

*Una distracción momentánea mientras utiliza herramientas eléctricas puede dar lugar a lesiones personales graves.*

- b) Utilice un equipo de protección personal. Utilice siempre una protección ocular.

*El equipo de protección como máscara para el polvo, zapatos de seguridad antideslizantes, casco rígido o protección auditiva utilizado en las situaciones adecuadas reducirá las lesiones personales.*

- c) Evite un inicio involuntario. Asegúrese de que el interruptor esté en "off" antes de conectar la herramienta a una fuente de alimentación o batería, cogerla o transportarla.

*El transporte de herramientas eléctricas con el dedo en el interruptor o el encendido de herramientas eléctricas con el interruptor encendido puede provocar accidentes.*

- d) Retire las llaves de ajuste antes de encender la herramienta eléctrica.

*Si se deja una llave en una pieza giratoria de la herramienta eléctrica podrían producirse lesiones personales.*

- e) No se extralimite. Mantenga un equilibrio adecuado en todo momento.

*Esto permite un mayor control de la herramienta eléctrica en situaciones inesperadas.*

- f) Vístase adecuadamente. No lleve prendas sueltas o joyas. Mantenga el cabello y la ropa alejados de las partes móviles.

*La ropa suelta, las joyas y el pelo largo pueden quedar atrapados en las piezas móviles.*

- g) Si se proporcionan dispositivos para la conexión de extracción de polvo e instalaciones de recogida, asegúrese de que estén conectados y se utilicen adecuadamente.

*La utilización de un sistema de recogida de polvo puede reducir los riesgos relacionados con el polvo.*

- h) No deje que la familiaridad adquirida con el uso frecuente de herramientas le permitan caer en la complacencia e ignorar los principios de seguridad de la herramienta.

*Una acción descuidada puede causar lesiones graves en una fracción de segundo.*

#### 4) Utilización y mantenimiento de las herramientas eléctricas

- a) No fuerce la herramienta eléctrica. Utilice la herramienta eléctrica correcta para su aplicación.

*La herramienta eléctrica correcta trabajará mejor y de forma más segura si se utiliza a la velocidad para la que fue diseñada.*

- b) No utilice la herramienta eléctrica si el interruptor no la enciende y apaga.

*Las herramientas eléctricas que no pueden controlarse con el interruptor son peligrosas y deben repararse.*

- c) Desconecte el enchufe de la fuente eléctrica y/o retire la batería, si es extraíble, de la herramienta eléctrica antes de hacer ajustes, cambiar accesorios o almacenar herramientas eléctricas. Estas medidas de seguridad preventivas reducen el riesgo de que la herramienta eléctrica se ponga en marcha accidentalmente.

- d) **Guarde las herramientas eléctricas que no se utilicen fuera del alcance de los niños, y no permita que utilicen las herramientas eléctricas personas no familiarizadas con las mismas o con estas instrucciones.**  
*Las herramientas eléctricas son peligrosas si son utilizadas por usuarios sin formación.*
- e) **Realice el mantenimiento de las herramientas eléctricas y accesorios. Compruebe si las piezas móviles están mal alineadas o unidas, si hay alguna pieza rota u otra condición que pudiera afectar al funcionamiento de las herramientas eléctricas. Si la herramienta eléctrica está dañada, llévela a reparar antes de utilizarla.**  
*Se producen muchos accidentes por no realizar un mantenimiento correcto de las herramientas eléctricas.*
- f) **Mantenga las herramientas de corte afiladas y limpias.**  
*Las herramientas de corte correctamente mantenidas con los bordes de corte afilados son más fáciles de controlar, y existe menor riesgo de que se atasquen.*
- g) **Utilice la herramienta eléctrica, los accesorios y las brocas de la herramienta, etc. de acuerdo con estas instrucciones, teniendo en cuenta las condiciones de trabajo y el trabajo que se va a realizar.**  
*La utilización de la herramienta eléctrica para operaciones diferentes a las previstas podría dar lugar a una situación peligrosa.*
- h) **Mantenga los mangos y las superficies de agarre secas, limpias y libres de aceite y grasa.**  
*Los mangos y las superficies de agarre resbaladizo no permiten el manejo y el control seguros de la herramienta en situaciones inesperadas.*
- 5) **Revisión**  
a) **Solicite a un experto cualificado que revise la herramienta eléctrica y que utilice solo piezas de repuesto idénticas.**  
*Esto garantizará el mantenimiento de la seguridad de la herramienta eléctrica.*

## PRECAUCIÓN

**Mantenga a los niños y a las personas enfermas alejadas.**  
**Cuando no se utilicen, las herramientas deben almacenarse fuera del alcance de los niños y de las personas enfermas.**

## INSTRUCCIONES DE SEGURIDAD DE LA BATIDORA

- a) **Sujete la herramienta con ambas manos por los mangos previstos. (Fig. 6)**  
*La pérdida de control puede causar lesiones personales.*
- b) **Asegúrese de que existe suficiente ventilación al mezclar materiales inflamables para evitar una atmósfera peligrosa.**  
*El vapor desarrollado puede ser inhalado o inflamado por las chispas que produce la herramienta eléctrica.*
- c) **No mezcle comida.**  
*Las herramientas eléctricas y sus accesorios no están diseñados para procesar alimentos.*
- d) **Mantenga el cable alejado de la zona de trabajo.**  
*El cable se puede enredar en la cesta de la batidora.*
- e) **Asegúrese de que el recipiente de mezcla se coloca en una posición firme y segura.**  
*Un recipiente que no está asegurado correctamente puede moverse de forma inesperada.*
- f) **Asegúrese de que ningún líquido salpica contra la carcasa de la herramienta eléctrica.**  
*El líquido que ha penetrado puede causar daños en la herramienta eléctrica y producir una descarga eléctrica.*
- g) **Siga las instrucciones y advertencias indicadas para el material que se va a mezclar.**  
*El material que se va a mezclar puede ser perjudicial.*
- h) **Si la herramienta eléctrica se cae en el material que se va a mezclar, desenchufe inmediatamente el cable de alimentación de la herramienta y haga que una persona de reparaciones calificada compruebe la herramienta.**  
*Tocar la cesta con la herramienta aún enchufada puede provocar una descarga eléctrica.*
- i) **No toque el recipiente de mezcla con sus manos ni inserte ningún otro objeto en él mientras mezcla.**  
*El contacto con la cesta de la batidora puede provocar lesiones personales graves.*
- j) **Arranque y haga funcionar la herramienta únicamente en el recipiente de mezcla.**  
*La cesta de la batidora puede doblarse o girar de manera incontrolada.*

## PRECAUCIONES SOBRE EL USO DE LA MÁQUINA



- No utilice la herramienta mecánica con materiales explosivos (por ejemplo disolventes inflamables).**  
*Las herramientas mecánicas producen chispas que podrían prender fuego a vapores en desarrollo.*
- Si la herramienta mecánica cae dentro del material que se va a mezclar, desenchúfela inmediatamente y haga que dicha herramienta la compruebe un agente de servicio posventa.**  
*El material que puede haber penetrado en la herramienta mecánica puede causar daños y descargas eléctricas.*
- Cuando trabaje con la máquina, sujete siempre firmemente con ambas manos y en una posición segura.**  
*La herramienta mecánica se maneja de forma más segura con ambas manos.*
- No trabaje con materiales que contengan amianto.**  
*El amianto se considera cancerígeno.*
- Tome las medidas de precaución necesarias cuando se pueda crear polvo durante el trabajo que sea perjudicial para la salud, combustible o explosivo.**  
*Ejemplo: Algunos tipos de polvo se consideran cancerígenos. Utilice una mascarilla y trabaje con un sistema de extracción de polvo y pequeños materiales cuando se pueda conectar.*
- Espera siempre a que la máquina se haya detenido completamente antes de bajarla.**  
*La inserción de la herramienta puede producir un atasco y provocar la pérdida de control de la herramienta mecánica.*
- No utilice nunca la máquina con un cable dañado. No toque el cable dañado ni tire del enchufe cuando el cable esté dañado mientras trabaja.**  
*Los cables dañados aumentan el riesgo de descargas eléctricas.*
- Cuando se utilice la batidora con materiales húmedos evite salpicaduras en el motor.**
- Conecte la máquina usadas en abierto a través de un dispositivo de corriente residual (RCD, Residual Current Device).**

**NOMBRES DE LAS PIEZAS (Fig. 1 – Fig. 6)**

①	Tapa de escobilla	⑨	Tuerca (L)
②	Rueda de control de velocidad	⑩	Tuerca (R)
③	Bloqueo para "ON"	⑪	Barra de extensión (18,5 mm)
④	Disparador	⑫	Husillo
⑤	Argamasa de mezcla	⑬	Llave (19 mm)
⑥	Control de cambio de marchas	⑭	Llave (22 mm)
⑦	Agitador (L)	⑮	Llave (28 mm)
⑧	Agitador (R)		

**SÍMBOLOS****ADVERTENCIA**

A continuación se muestran los símbolos usados para la máquina. Asegúrese de comprender su significado antes del uso.

	UM 22VYST / UM 16VST2 / UM 12VST2: Batidora
	Para reducir el riesgo de lesiones, el usuario deberá leer el manual de instrucciones.

**ESPECIFICACIONES**

Modelo	UM 22VYST		UM 16VST2		UM 12VST2	
Voltaje (por áreas)*1	230 V ~					
Acometida*1	1800 W		1600 W		1200 W	
Alteración de velocidad	1	2	1	2	1	2
Velocidad de marcha en vacío	150 – 300 min <sup>-1</sup>	300 – 650 min <sup>-1</sup>	150 – 300 min <sup>-1</sup>	300 – 650 min <sup>-1</sup>	150 – 300 min <sup>-1</sup>	300 – 650 min <sup>-1</sup>
Argamasa de mezcla	220 mm (135 mm x 2)		160 mm		120 mm	
Peso*2	6,4 kg		5,7 kg		5,4 kg	

\*1 Verificar indefectiblemente los datos de la placa de características de la máquina, pues varían de acuerdo al país de destino.





\*2 Peso: Según EPTA-Procedimiento 01/2014

**Control electrónico**

- Inicio suave  
Reduce el retroceso contra el operador al administrar el número de rotaciones durante el arranque.
- Protección de reinicio de tensión 0  
La función de protección de reinicio de tensión 0 evita que la herramienta eléctrica se vuelva a poner en marcha una vez cortada la alimentación temporalmente durante la operación.
- Velocidad variable
- Protección frente a sobrecargas  
Esta función de protección corta el suministro de alimentación al motor en el caso de sobrecarga del motor o de una reducción clara en la velocidad de rotación durante el funcionamiento.  
Cuando la función de protección de sobrecarga se ha activado, el motor podría detenerse.  
En este caso, suelte el interruptor de la herramienta y elimine las causas de la sobrecarga.  
A continuación, puede volver a utilizarla.

**NOTA**

Debido al programa continuo de investigación y desarrollo de HiKOKI, estas especificaciones están sujetas a cambio sin previo aviso.

	Solo para países de la Unión Europea No deseche los aparatos eléctricos junto con los residuos domésticos. De conformidad con la Directiva Europea 2012/19/UE sobre residuos de aparatos eléctricos y electrónicos y su aplicación de acuerdo con la legislación nacional, las herramientas eléctricas cuya vida útil haya llegado a su fin se deberán recoger por separado y trasladar a una planta de reciclaje que cumpla con las exigencias ecológicas.
	Encendido
	Apagado
	Desconecte el enchufe de la toma de corriente
	Herramienta de clase II (Aislamiento doble)

## ACCESORIOS ESTÁNDAR

	UM 22VYST	UM 16VST2	UM 12VST2
Argamasa de mezcla (mm)	Ø 135 x 2	Ø 160 x 1	Ø 120 x 1
Barra de extensión (mm)	—	L185	—

Accesorios estándar están sujetos a cambio sin previo aviso.

## APLICACIONES

Materiales de construcción en polvo para mezcla, como por ejemplo mortero, yeso, adhesivos, así como pintura sin disolvente, barniz y sustancias similares.

## ANTES DE LA PUESTA EN MARCHA

### 1. Alimentación

Asegurarse de que la acometida de red que ha de ser utilizada es conforme a las exigencias de corriente especificadas en la placa de características del producto.

### 2. Gatillo

Asegúrese de que el gatillo se encuentre en la posición OFF. Si el enchufe se conecta a una toma de corriente mientras el gatillo se encuentra en la posición "ON", la herramienta empezará a funcionar inmediatamente, con lo que podría producirse un accidente grave.

### 3. Cable de prolongación

Cuando está alejada el área de trabajo de la red de acometida, usar un cable de prolongación de un grosor suficiente y potencia nominal. El cable de prolongación debe ser mantenido o más corto posible.

### 4. Montar y desmontar la paleta mezcladora (Fig. 2)

#### PRECAUCIÓN

Para evitar accidentes graves, asegúrese de que el gatillo esté en la posición "OFF" y que la fuente de alimentación esté desconectada. ¡Desconecte el enchufe de la red eléctrica!

- (1) Atornille la paleta mezcladora en el husillo. Sujete el husillo con la llave y gire la paleta mezcladora con otra llave en el sentido de las agujas del reloj (visto desde el frente). Apriétela de forma segura.

Se requiere una llave inglesa con las siguientes medidas.

UM 22VYST: 22 mm, 28 mm
UM 16VST2: 22 mm x 2, 19 mm
(para la barra de extensión)
UM 12VST2: 22 mm x 2

- (2) La paleta mezcladora se desmonta siguiendo los pasos anteriores en orden inverso.

### 5. Alteración de velocidad alta y velocidad baja

Antes de cambiar la velocidad, asegúrese de que el gatillo esté en la posición "OFF" y que la máquina se haya detenido por completo.

Para cambiar la velocidad gire el control de cambio de velocidad como indica por la flecha en Fig. 3. El número "1" grabado en el cuerpo la máquina denota velocidad baja, el número "2" denota velocidad alta.

Si le cuesta girar el control de cambio de velocidad, gire el husillo ligeramente en cualquier dirección y luego vuelva a girar el control de cambio de velocidad.

## COMO SE USA

### 1. Operación del interruptor (Fig. 4)

- La herramienta gira al presionar el interruptor de gatillo. Al soltar el gatillo, la herramienta se detiene.

- Apretar el gatillo y presionar el bloqueo para "ON" mantiene la condición de encendido, lo cual es conveniente para la ejecución continua. Al apagar, el bloqueo para "ON" se puede desconectar apretando de nuevo el gatillo.

### 2. Ajustar la velocidad (Fig. 5)

Es posible seleccionar previamente la velocidad de rotación deseada con el dial de control de velocidad.

## MANTENIMIENTO E INSPECCION

El enchufe debe ser extraído primero antes de realizar la limpieza y el mantenimiento.

### 1. Limpieza y almacenamiento

Cuando la batidora no se esté utilizando, almacénala en un lugar seco con el motor hacia arriba.

Durante la limpieza de la batidora, evite que entre agua u otro líquido en el motor.

### 2. Inspeccionar la broca de taladro y el macho de roscar

Como el uso continuado de una broca o macho de roscar desgastados disminuye la eficiencia operativa y causa un posible recalentamiento del motor, reemplazar o afilar la broca o el macho sin demora si se nota un excesivo desgaste.

### 3. Mantenimiento d motor

La unidad de devanado del motor es el verdadero "corazón" del herramienta eléctrica. Prestar el mayor cuidado a asegurarse de que el devando no se dañe y/o se humedezca con aceite o agua.

### 4. Inspección de escobillas de carbón

El motor emplea carbones de contacto que son piezas consumibles. Dado que una escobilla de carbón excesivamente desgastada puede provocar problemas al motor, cámbiela por una nueva del mismo número. Además, mantenga las escobillas de carbón limpias y asegúrese de que se deslizan libremente dentro de sus soportes.

#### PRECAUCIÓN

Para reemplazar las escobillas, utilice siempre otras genivas de HiKOKI con el número especificado en el dibujo.

### 5. Reemplazar el carbón de contacto

Quitar la cápsula de carbón con un destornillador con cabeza pequeña. El carbón de contacto se deja luego se quitar fácilmente. Póngase en contacto con el Centro de servicio autorizado de HiKOKI cuando recompre escobillas de carbono.

### 6. Sustitución del cable de alimentación

Si el cable de alimentación de la herramienta está dañado, deberá devolver la herramienta a un Centro de servicio autorizado de HiKOKI para que reemplacen el cable.

Si es necesario reemplazar el cable de conexión, esto debe ser realizado por el fabricante o su representante para evitar riesgos de seguridad.

#### PRECAUCIÓN

En el manejo y el mantenimiento de las herramientas eléctricas, se deberán observar las normas y reglamentos vigentes en cada país.



---

## GARANTÍA

---

Las herramientas motorizadas de HIKOKI incluye una garantía conforme al reglamento específico legal/nacional. Esta garantía no cubre los defectos o daños debidos al uso incorrecto, el abuso o el desgaste normal. En caso de reclamación, envíe la herramienta motorizada, sin desmontar y con el CERTIFICADO DE GARANTÍA que aparece al final de estas instrucciones de uso, al Centro de Servicio Autorizado de HIKOKI.

---

### Información sobre el ruido propagado por el aire y vibración

Los valores medidos se determinaron de acuerdo con EN62841 declararon de conformidad con ISO 4871.

Nivel de potencia auditiva ponderada A:

89,4 dB (A) (UM 12VST2)  
 93,6 dB (A) (UM 16VST2)  
 97,9 dB (A) (UM 22VYST)

Nivel de presión auditiva ponderada A:

78,4 dB (A) (UM 12VST2)  
 82,6 dB (A) (UM 16VST2)  
 86,9 dB (A) (UM 22VYST)

Duda KpA: 3 dB (A)

Utilice protecciones auriculares.

Valores totales de la vibración (suma de vectores triax.) determinados de acuerdo con EN62841.

Sin carga:

Valor de emisión de la vibración  $a_h$  =

2,0 m/s<sup>2</sup> K = 1,5 m/s<sup>2</sup> (UM 12VST2)  
 2,3 m/s<sup>2</sup> K = 1,5 m/s<sup>2</sup> (UM 16VST2)  
 2,3 m/s<sup>2</sup> K = 1,5 m/s<sup>2</sup> (UM 22VYST)

Incertidumbre K = 1,5 m/s<sup>2</sup>

---

- Los valores totales de vibración estipulados y los valores de emisión de ruido estipulados se han medido de acuerdo con un procedimiento de prueba estandarizado y se pueden usar para comparar una herramienta eléctrica con otra.
- Los valores totales de vibración estipulados y los valores de emisión de ruido estipulados también se pueden utilizar para una evaluación de carga preliminar.

### ADVERTENCIA

- Las vibraciones y las emisiones de ruido generadas durante el uso real de la herramienta eléctrica pueden desviarse de los valores indicados, ya que dependerán del modo en el que se utilice la herramienta eléctrica, especialmente con respecto al tipo de pieza que se procesa.
- Trate de mantener la carga provocada por las vibraciones lo más baja posible. Usar guantes al utilizar la herramienta y limitar el tiempo de trabajo son ejemplos de medidas que se pueden tomar para reducir las vibraciones. Todas las partes del ciclo de funcionamiento deben tomarse en consideración (por ejemplo, cuando la herramienta eléctrica está apagada y aquellas cuando está encendida, pero está funcionando sin carga).

## AVISOS GERAIS DE SEGURANÇA PARA A FERRAMENTA ELÉTRICA

### ⚠ AVISO

Leia todos os avisos de segurança, instruções, ilustrações e especificações fornecidas com esta ferramenta elétrica.

Se não seguir todas as instruções listadas abaixo, pode provocar um choque elétrico, incêndio e/ou ferimentos graves.

Guarde todos os avisos e instruções para referência futura.

O termo “ferramenta elétrica” em todos os avisos refere-se à sua ferramenta ligada à corrente (com fios) ou à ferramenta elétrica de bateria (sem fios).

### 1) Segurança da área de trabalho

- a) Mantenha a área de trabalho limpa e bem iluminada.

*As áreas escuras ou cheias de material são propícias aos acidentes.*

- b) Não trabalhe com ferramentas elétricas em ambientes explosivos, tais como na presença de líquidos inflamáveis, gases ou pó.

*As ferramentas elétricas criam faíscas que podem incendiar o pó dos fumos.*

- c) Mantenha as crianças e outras pessoas afastadas quando trabalhar com uma ferramenta elétrica.

*As distrações podem fazer com que perca controlo.*

### 2) Segurança elétrica

- a) As fichas da ferramenta elétrica devem corresponder à tomada. Nunca modifique a ficha. Não utilize fichas adaptadoras com ferramentas elétricas ligadas à terra.

*As fichas não modificadas e tomadas correspondentes reduzirão o risco de choques elétricos.*

- b) Evite contacto corporal com superfícies ligadas à terra, tais como tubos, radiadores, máquinas e frigoríficos.

*Existe um risco acrescido de choques elétricos se o seu corpo estiver ligado à terra.*

- c) Não exponha ferramentas elétricas à chuva ou condições de humidade.

*A entrada de água numa ferramenta elétrica aumentará o risco de choques elétricos.*

- d) Não abuse do fio. Nunca utilize o fio para transportar, puxar ou desligar a ferramenta elétrica.

*Mantenha o fio afastado do calor, óleo, margens afiadas ou peças em movimento.*

*Os fios danificados ou entrelaçados podem aumentar o risco de choques elétricos.*

- e) Quando trabalhar com uma ferramenta elétrica no exterior, utilize uma extensão adequada para utilização exterior.

*A utilização de um fio adequado para utilização no exterior reduz o risco de choques elétricos.*

- f) Se não for possível evitar a utilização de uma máquina elétrica num local húmido, utilize uma fonte de alimentação protegida por um dispositivo de corrente residual (RCD).

*A utilização de um RCD reduz o risco de choques elétricos.*

### 3) Segurança pessoal

- a) Mantenha-se alerta, esteja atento ao que está a fazer e utilize o bom senso ao trabalhar com uma ferramenta elétrica.

*Não utilize uma ferramenta elétrica quando estiver cansado ou sob a influência de drogas, álcool ou medicamentos.*

*Um momento de desatenção enquanto trabalha com ferramentas elétricas pode resultar em ferimentos pessoais graves.*

- b) Utilize equipamento de proteção pessoal. Utilize sempre proteção para os olhos.

*O equipamento de proteção, tal como uma máscara de pó, sapatos de segurança anti-derrapantes, capacete ou proteção auricular utilizados para condições adequadas reduzirá os ferimentos pessoais.*

- c) Evite arranques acidentais. Certifique-se de que o interruptor está na posição de desligado antes de ligar a fonte de alimentação e/ou bateria, levantar ou transportar a ferramenta.

*Transportar ferramentas elétricas com o dedo no interruptor ou ativar ferramentas que estão com o interruptor ligado é propício a acidentes.*

- d) Remova qualquer chave de parafusos ou chave-inglesa de regulação antes de ligar a ferramenta.

*Uma chave-inglesa ou de parafusos ligada à parte rotativa da ferramenta pode provocar ferimentos pessoais.*

- e) Não se estique. Mantenha sempre o controlo e equilíbrio adequados.

*Isto permite obter um melhor controlo da ferramenta em situações inesperadas.*

- f) Vista-se adequadamente. Não use roupas largas ou joias. Mantenha o seu cabelo e roupa longe de peças móveis.

*As roupas largas, joias ou cabelo comprido podem ficar presos nas peças móveis.*

- g) Se forem fornecidos dispositivos para a ligação de extratores de pó e dispositivos de recolha, certifique-se de que estes estão ligados e são utilizados adequadamente.

*A utilização de uma recolha de pó pode reduzir os perigos relacionados com o pó.*

- h) Não deixe que a familiaridade resultante de uma utilização frequente das ferramentas permita que se torne complacente e ignore os princípios de segurança das ferramentas.

*Uma ação descuidada pode causar ferimentos graves numa fração de segundo.*

### 4) Utilização da ferramenta e manutenção

- a) Não force a ferramenta elétrica. Utilize a ferramenta correta para a sua aplicação.

*A ferramenta correta fará o trabalho melhor e com mais segurança à velocidade para a qual foi concebida.*

- b) Não utilize a ferramenta elétrica se o interruptor não a ligar ou desligar.

*Qualquer ferramenta que não possa ser controlada com o interruptor é perigosa e deve ser reparada.*

- c) Desligue a ficha da fonte de alimentação e/ou remova a bateria da ferramenta elétrica, se removível, antes de efetuar quaisquer regulações, mudar os acessórios ou armazenar ferramentas elétricas.

*Tais medidas de segurança de prevenção reduzem o risco de ligar a ferramenta elétrica acidentalmente.*

- d) Armazene as ferramentas elétricas fora do alcance das crianças e não permita que pessoas não familiarizadas com a ferramenta elétrica ou com estas instruções utilizem a ferramenta.  
*As ferramentas elétricas são perigosas nas mãos de utilizadores inexperientes.*
- e) Efetue a manutenção das ferramentas elétricas e acessórios. Verifique a existência de desalinhamentos ou dobragens das peças móveis, quebras de peças e quaisquer outras condições que possam afetar o funcionamento da ferramenta elétrica. Se danificada, mande reparar a ferramenta antes de utilizar.  
*Muitos acidentes são causados por ferramentas com má manutenção.*
- f) Mantenha as ferramentas de corte afiadas e limpas.  
*As ferramentas de corte com uma manutenção adequada e extremidades afiadas são menos propensas a dobrar e mais fáceis de controlar.*
- g) Utilize a ferramenta elétrica, acessórios e brocas de ferramentas, etc., de acordo com estas instruções, tendo em consideração as condições de trabalho e o trabalho a ser efetuado.  
*A utilização de uma ferramenta elétrica para operações diferentes das previstas pode resultar numa situação perigosa.*
- h) Mantenha as pegas e as superfícies de manuseamento secas, limpas e livres de óleo e graxa.  
*Pegas de manuseamento escorregadias não permitem a manipulação segura e controlo da ferramenta em situações inesperadas.*
- 5) **Manutenção**
- a) Faça a manutenção da sua ferramenta elétrica por um pessoal de reparação qualificado e utilize apenas peças de substituição idênticas.  
*Isto garantirá que a segurança da ferramenta elétrica é mantida.*

#### AVISO

Mantenha afastadas das crianças e pessoas doentes. Quando não estiverem a ser utilizadas, as ferramentas devem ser guardadas fora do alcance das crianças e pessoas doentes.

#### INSTRUÇÕES DE SEGURANÇA DO MISTURADOR

- a) **Segure a ferramenta com as duas mãos nas pegas concebidas para o efeito. (Fig. 6)**  
*A perda de controlo pode causar ferimentos pessoais.*
- b) **Garanta ventilação suficiente ao misturar materiais inflamáveis para evitar uma atmosfera perigosa.**  
*O vapor desenvolvido pode ser inalado ou incendiado pelas faíscas que a ferramenta elétrica produz.*
- c) **Não misture alimentos.**  
*As ferramentas elétricas e os seus acessórios não foram concebidos para processar alimentos.*
- d) **Mantenha o cabo afastado da área de trabalho.**  
*O cabo pode ser emaranhado pelo cesto do misturador.*
- e) **Assegure-se de que o recipiente de mistura está colocado numa posição fixa e segura.**  
*Um recipiente que não esteja adequadamente fixado pode mover-se inesperadamente.*
- f) **Certifique-se de que não há salpicos de líquido contra o compartimento da ferramenta elétrica.**  
*Qualquer líquido que penetre na ferramenta elétrica pode causar danos e levar a choques elétricos.*
- g) **Siga as instruções e avisos para o material a ser misturado.**  
*O material a ser misturado pode ser prejudicial.*
- h) **Se a ferramenta elétrica cair no material a ser misturado, desconecte a ferramenta imediatamente e leve a ferramenta a um técnico qualificado para ser inspecionada.**  
*Alcançar o balde com a ferramenta ainda conectada pode causar choque elétrico.*
- i) **Não coloque as mãos no recipiente de mistura nem insira quaisquer outros objetos durante a mistura.**  
*O contacto com o cesto do misturador pode causar ferimentos graves.*
- j) **Ligue e opere a ferramenta apenas no recipiente de mistura.**  
*O cesto do misturador pode dobrar ou rodar de maneira descontrolada.*

#### PRECAUÇÕES AO UTILIZAR A MÁQUINA

- Não utilize a ferramenta eléctrica em materiais explosivos (por exemplo, solventes facilmente inflamáveis).**  
As ferramentas eléctricas produzem faíscas, as quais podem inflamar vapores em desenvolvimento.
- No caso da ferramenta eléctrica cair dentro do material a ser misturado, desligue-a imediatamente da tomada eléctrica e envie-a a um agente de serviço pós-venda para verificação.**  
O material que possa ter penetrado na ferramenta eléctrica pode causar danos e originar choques eléctricos.
- Ao trabalhar com a máquina, segure-a firmemente com ambas as mãos numa posição segura.**  
A ferramenta eléctrica é operada com mais segurança utilizando ambas as mãos.
- Não utilize materiais que contenham amianto.**  
O amianto é um material considerado cancerígeno.
- Tome as necessárias medidas de protecção, dado que o pó criado durante os trabalhos pode ser prejudicial à saúde, inflamável ou explosivo.**  
Exemplo: Alguns tipos de pó são considerados cancerígenos. Use uma máscara para poeira e utilize extracção de pó/aparas quando disponível.
- Aguarde sempre que a máquina pare completamente antes de a pousar.**  
O orifício de inserção de ferramentas pode encastrar e causar uma perda de controlo sobre a ferramenta eléctrica.
- Nunca utilize a máquina com um cabo danificado. Não toque no cabo danificado e desligue a ferramenta da energia eléctrica caso o cabo fique danificado durante o funcionamento.**  
Os cabos danificados aumentam o risco de choque eléctrico.
- Durante a utilização de um misturador com líquidos evite salpicar o motor.**
- Ligue as máquinas utilizadas ao ar livre através de um disjuntor diferencial residual (DR).**

**NOMES DOS COMPONENTES (Fig. 1 – Fig. 6)**





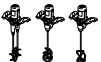

①	Tampa da escova	⑨	Porca (L)
②	Botão de controlo rápido	⑩	Porca (R)
③	Bloqueio para ON (Ligado)	⑪	Barra de extensão (18,5 mm)
④	Gatilho	⑫	Eixo
⑤	Pá misturadora	⑬	Chave (19 mm)
⑥	Botão de engrenagem	⑭	Chave (22 mm)
⑦	Agitador (L)	⑮	Chave (28 mm)
⑧	Agitador (R)		

**SÍMBOLOS**

**AVISO**

De seguida, são apresentados os símbolos utilizados para a máquina. Assimile bem seus significados antes da utilização.

	UM 22VYST / UM 16VST2 / UM 12VST2: Misturador
--	--

	Para reduzir o risco de lesão, o utilizador deve ler o manual de instruções.
	Apenas para países da UE Não deixe ferramentas elétricas no lixo doméstico! De acordo com a diretiva europeia 2012/19/UE sobre ferramentas elétricas e eletrónicas usadas e a implementação de acordo com a lei nacional, as ferramentas elétricas no final da vida útil devem ser recolhidas em separado e encaminhadas a uma instalação de reciclagem ecológica.
	Ligar
	Desligar
	Desligue a ficha principal da tomada elétrica
	Ferramenta de classe II (Isolamento duplo)

**ESPECIFICAÇÕES**

Modelo	UM 22VYST		UM 16VST2		UM 12VST2	
Voltagem (por áreas)*1	230 V ~					
Potência de entrada*1	1800 W		1600 W		1200 W	
Mudança de velocidade	1	2	1	2	1	2
Rotação sem carga	150 – 300 min <sup>-1</sup>	300 – 650 min <sup>-1</sup>	150 – 300 min <sup>-1</sup>	300 – 650 min <sup>-1</sup>	150 – 300 min <sup>-1</sup>	300 – 650 min <sup>-1</sup>
Pá misturadora	220 mm (135 mm x 2)		160 mm		120 mm	
Peso*2	6,4 kg		5,7 kg		5,4 kg	

\*1 Não deixe de verificar a voltagem na placa identificadora constante do produto, pois ela está sujeita a mudanças conforme a área.

\*2 Peso: De acordo com o procedimento EPTA 01/2014

**Controlo eletrónico**

- Início suave  
Reduz o recuo contra o operador, gerindo o número de rotações durante o arranque.
- Protecção contra reinício de 0 tensão  
A característica de protecção contra reinício de 0 tensão evita que a ferramenta reinicie após o corte temporário da alimentação durante o funcionamento.
- Velocidade variável
- Protecção contra sobrecarga  
Esta função de protecção desliga a alimentação ao motor em caso de sobrecarga do motor ou uma redução ostensiva da velocidade rotacional durante o funcionamento.  
Quando a função de protecção de sobrecarga é ativada, o motor pode parar.  
Neste caso, solte o interruptor da ferramenta e elimine as causas da sobrecarga.  
Depois disso pode voltar a utilizá-la.

**NOTA**  
Devido ao programa contínuo de pesquisa e desenvolvimento da HiKOKI, as especificações aqui contidas estão sujeitas a mudanças sem aviso prévio.

## ACESSÓRIOS-PADRÃO

	UM 22VYST	UM 16VST2	UM 12VST2
Pá misturadora (mm)	Ø 135 x 2	Ø 160 x 1	Ø 120 x 1
Barra de extensão (mm)	—	L185	—

Os acessórios-padrão estão sujeitos a mudanças sem aviso prévio.

## APLICAÇÕES

Mistura de materiais de construção pulverizados, como por exemplo cimento, argamassa, materiais adesivos, bem como tinta sem solvente, verniz e outras substâncias similares.

## ANTES DA OPERAÇÃO

### 1. Fonte de energia

Certifique-se de que a fonte de energia a ser utilizada está conforme às exigências especificadas na placa identificadora do produto.

### 2. Gatilho

Certifique-se de que o gatilho está na posição OFF (Desligado). Se a ficha for ligada a uma tomada com o gatilho na posição ON (Ligado), a ferramenta elétrica irá ligar imediatamente, levando a um acidente grave.

### 3. Cabo de extensão

Quando o local de trabalho não possuir uma fonte de energia, utilize um cabo de extensão de espessura e de potência nominal suficientes. A extensão deve ser mantida tão curta quanto possível.

### 4. Montagem e desmontagem da pá misturadora (Fig. 2)

#### CUIDADO

Para evitar acidentes graves, certifique-se de que o gatilho se encontra na posição OFF (Desligado) e que a fonte de alimentação está desconectada. Desligue a ficha da tomada!

- (1) Aperte a pá misturadora no eixo. Segure firmemente o eixo com uma chave e gire a pá misturadora com outra chave no sentido dos ponteiros do relógio (visto desde a parte da frente). Aperte firmemente.

É necessário uma chave com as medidas abaixo indicadas.

UM 22VYST: 22 mm, 28 mm	]
UM 16VST2: 22 mm x 2, 19 mm (para barra de extensão)	
UM 12VST2: 22 mm x 2	

- (2) Para remover a pá misturadora, proceda na ordem inversa.

### 5. Comutação de alta velocidade/baixa velocidade

Antes de mudar a velocidade, certifique-se de que o gatilho se encontra na posição OFF (Desligado) e que a máquina está completamente parada.

Para mudar a velocidade, gire o botão de engrenagem como indicado pela seta na **Fig. 3**. O numeral "1" gravado no corpo da máquina denota baixa velocidade; o numeral "2" denota alta velocidade.

Caso seja difícil rodar o botão de engrenagem, rode o eixo ligeiramente para qualquer das direcções e depois novamente o botão da engrenagem.

## MODO DE USAR

### 1. Acionamento do interruptor (Fig. 4)

- Ao se pressionar o gatilho, a ferramenta entra em rotação. Ao se soltar o gatilho, ela pára.
- Puxando o gatilho e empurrando o Bloqueio para ON (Ligado), este mantém a condição ligada que é conveniente para o funcionamento contínuo. Ao desligar, o Bloqueio para ON (Ligado) pode ser desconectado puxando o gatilho novamente.

### 2. Ajustar a velocidade (Fig. 5)

A velocidade de rotação desejada pode ser pré-selecionada no dial de controle de velocidade.

## MANUTENÇÃO E INSPEÇÃO

A ficha deve ser retirada antes da manutenção e limpeza.

### 1. Armazenamento e limpeza

Quando não estiver a utilizar o misturador guarde-o num local seco com o motor virado para cima. Durante a limpeza do misturado evite a entrada de água ou líquidos no motor.

### 2. Inspeção dos parafusos de montagem

Inspeccione regularmente todos os parafusos de montagem e se certifique de que estão corretamente apertados. Se algum deles estiver frouxo, reaperte-o imediatamente. Caso isso não seja feito, pode resultar em perigo grave.

### 3. Manutenção do motor

A unidade de enrolamento do motor é o verdadeiro "coração" da ferramenta elétrica. Cuide bem para assegurar que o enrolamento não se danifique e/ou se molhe com óleo ou água.

### 4. Inspeção das escovas de carvão

O motor emprega escovas de carvão que são peças de consumo. Como uma escova de carvão excessivamente desgastada pode provocar problemas no motor, troque-a por uma nova que tenha o mesmo número. Além disso, mantenha as escovas de carvão sempre limpas e certifique-se de que elas deslizam livremente nos suportes de escova.

#### CUIDADO

Ao substituir escovas de carvão por novas, use sempre peças genuínas HiKOKI com o número especificado no desenho.

### 5. Troca de escovas de carvão

Desmonte a proteção da escova com uma chave de fenda. As escovas de carvão podem, então, ser facilmente removidas. Entre em contacto com o Centro de Atendimento Autorizado da HiKOKI para voltar a comprar escovas de carbono.

### 6. Substituir o cabo de alimentação

Se o cabo de alimentação da Ferramenta estiver danificado, a Ferramenta tem de ser devolvida a um Centro de Assistência Autorizado da HiKOKI para que o cabo seja substituído.

Caso seja necessário substituir o cabo de conexão, esta operação deve ser realizada pelo fabricante ou seu representante de modo a evitar qualquer risco de segurança.

#### CUIDADO

Na operação e na manutenção das ferramentas elétricas, devem-se observar as normas de segurança e os padrões prescritos por cada país.

---

## GARANTIA

---

Garantimos que a HiKOKI Power Tools obedece às respectivas normas específicas estatutárias/de país. Esta garantia não cobre avarias ou danos derivados de má utilização, abuso ou desgaste normal. Em caso de queixa, envie a Ferramenta, não desmontada, juntamente com o CERTIFICADO DE GARANTIA que se encontra no fundo destas instruções de utilização, para um Centro de Serviço Autorizado HiKOKI.

---

---

### Informação a respeito de ruído e vibração do ar

Os valores medidos foram determinados de acordo com a EN62841 e declarados em conformidade com a ISO 4871.

Nível de potência sonora ponderada A medida:

89,4 dB (A) (UM 12VST2)  
93,6 dB (A) (UM 16VST2)  
97,9 dB (A) (UM 22VYST)

Nível de pressão sonora ponderada A medida:

78,4 dB (A) (UM 12VST2)  
82,6 dB (A) (UM 16VST2)  
86,9 dB (A) (UM 22VYST)

Imprecisão KpA: 3 dB (A)

Use proteção auditiva.

Os valores totais da vibração (soma do vector triax) são determinados de acordo com a norma EN62841.

Sem carga:

Valor de emissão de vibrações  $a_h =$

2,0 m/s<sup>2</sup> K = 1,5 m/s<sup>2</sup> (UM 12VST2)  
2,3 m/s<sup>2</sup> K = 1,5 m/s<sup>2</sup> (UM 16VST2)  
2,3 m/s<sup>2</sup> K = 1,5 m/s<sup>2</sup> (UM 22VYST)

Incerteza de K = 1,5 m/s<sup>2</sup>

---

---

- Os valores totais de vibração estipulados e os valores de emissão de ruído estipulados foram medidos de acordo com um procedimento de teste padronizado e podem ser usados para comparar uma ferramenta elétrica com outra.
- Os valores totais de vibração estipulados e os valores de emissão de ruído estipulados também podem ser usados para uma avaliação de carga preliminar.

### AVISO

- A vibração e as emissões de ruído geradas durante o uso efetivo da ferramenta elétrica podem divergir dos valores indicados, pois dependerão do modo como a ferramenta elétrica é usada, especialmente no que diz respeito ao tipo de peça a ser processada.
- Tente manter a carga causada pelas vibrações o mais baixa possível. Usar luvas ao utilizar a ferramenta e limitar o tempo de trabalho são exemplos de medidas que podem ser tomadas para reduzir as vibrações. Todas as partes do ciclo de funcionamento deverão ser levadas em consideração (por exemplo, alturas em que a ferramenta está desligada e alturas em que esta está ligada mas a funcionar sem carga).

## ALLMÄNNA SÄKERHETSVARNINGAR FÖR ELEKTRISKA VERKTYG

### ⚠ VARNING

Läs alla säkerhetsvarningar, instruktioner, bilder och specifikationer som medföljer detta elektriska verktyg. Om inte alla instruktioner nedan följs kan detta leda till elektrisk stöt, brand och/eller allvarlig skada.

Spara alla varningar och instruktioner för framtida referens.

Uttrycket "elektriskt verktyg" i varningar hänvisar till ditt eldrivna (med sladd) eller batteridrivna (sladdlöst) elektriska verktyg.

#### 1) Säkerhet på arbetsplats

- Håll arbetsplatsen ren och välbelyst.  
*Röriga eller mörka arbetsplatser inbjuder till olyckor.*
- Använd inte elektriska verktyg i explosiva omgivningar, som t ex i närvaro av antändliga vätskor, gaser eller damm.  
*Elektriska verktyg bildar gnistor som kan antända dammet eller ångorna.*
- Håll barn och kringstående på avstånd när du arbetar med ett elektriskt verktyg.  
*Distractioner kan få dig att tappa kontrollen.*

#### 2) Elektrisk säkerhet

- Det elektriska verktygets stickpropp måste matcha uttaget. Modifiera aldrig stickproppen. Använd inte adapterstickproppar till jordade elektriska verktyg.  
*Omodifierade stickproppar och matchande uttag minskar risken för elstötar.*
- Undvik kroppskontakt med jordade ytor som t ex rör, värmelement, spisar och kylskåp.  
*Det finns ökad risk för elstötar om din kropp är jordad.*
- Utsätt inte elektriska verktyg för regn eller väta.  
*Om vatten kommer in i ett elektriskt verktyg ökar risken för elstötar.*
- Misshandla inte sladden. Använd aldrig sladden för att bära, dra eller dra ur sladden till det elektriska verktyget.  
*Håll sladden borta från värme, olja, skarpa kanter eller rörliga delar.  
Skadade eller tilltrasslade sladdar ökar risken för elstötar.*
- Använd en förlängningssladd som är lämplig för utomhusbruk när du arbetar med det elektriska verktyget utomhus.  
*Användning av en sladd som är lämplig för utomhusbruk minskar risken för elstötar.*
- Om du inte kan undvika att använda ett elektriskt verktyg på en fuktig plats, använd ett uttag med jordfelsbrytare.  
*Användning av en jordfelsbrytare minskar risken för elektrisk stöt.*

#### 3) Personlig säkerhet

- Var vaksam, se upp med vad du gör och använd sunt förnuft när du arbetar med ett elektriskt verktyg.  
*Använd inte elektriska verktyg när du är trött, drog- eller alkoholpåverkad eller har tagit mediciner.  
Ett ögonblicks ouppmärksamhet under arbetet kan resultera i allvarliga personskador.*

- Använd personskyddsutrustning. Ha alltid ögonskydd.

*Skyddsutrustning som till exempel en ansiktsmask, glidfria säkerhetsskor, hjälm eller hörselskydd för tillämpliga förhållanden minskar personskadorna.*

- Förebygg oavsiktlig start. Se till att omkopplaren står i läge av innan du ansluter det elektriska verktyget till strömkällan och/eller batteriet, tar upp eller bär verktyget.

*Att bära det elektriska verktyget med fingret på omkopplaren eller kraftansluta det elektriska verktyget då omkopplaren är på inbjuder till olyckor.*

- Avlägsna eventuell justeringsnyckel eller skruvnyckel innan du startar det elektriska verktyget.

*En skruvnyckel eller nyckel som lämnats kvar på en roterande del av det elektriska verktyget kan resultera i personskador.*

- Sträck dig inte för långt. Stå alltid stadigt på fötterna och håll balansen.

*På så sätt får du bättre kontroll över det elektriska verktyget i oväntade situationer.*

- Klä dig korrekt. Ha inte på dig vida, lösa kläder eller smycken. Håll ditt hår och dina kläder borta från rörliga delar.

*Vida kläder, smycken eller långt hår kan fastna i de rörliga delarna.*

- Omtillbehör för anslutning av dammuppsugnings- och dammsamlingsanordningar ingår, se då till att dessa anordningar ansluts och används på korrekt sätt.

*Användning av dammsamling kan minska dammrelaterade faror.*

- Låt inte vanan av regelbunden användning av verktyg tillåta dig att bli för självsäker och ignorera verktygssäkerhetsprinciper.

*En oförsiktig åtgärd kan orsaka allvarlig skada inom en bråkdel av en sekund.*

#### 4) Användning och skötsel av elektriska verktyg

- Tvinga inte det elektriska verktyget. Använd korrekt verktyg för det du ska göra.  
*Korrekt verktyg gör arbetet bättre och säkrare med den hastighet som det är avsett för.*
- Använd inte det elektriska verktyget om omkopplaren inte kan vridas Från eller Till.  
*Elektriska verktyg som inte kan kontrolleras med omkopplaren är farliga och måste repareras.*
- Dra ut sladden ur uttaget och/eller ta ur batteriet om det är avtagbart från det elektriska verktyget innan du gör justeringar, byter tillbehör eller förvarar det elektriska verktyget.  
*Sådana förebyggande säkerhetsåtgärder minskar risken för att det elektriska verktyget startar oavsiktligt.*
- Förvara elektriska verktyg som inte används utom räckhåll för barn och låt inte personer som är obekanta med verktyget eller dessa instruktioner använda verktyget.  
*Elektriska verktyg är farliga i händerna på otränade användare.*
- Underhåll elektriska verktyg och accessoarer. Kontrollera med avseende på felaktig inriktning eller om rörliga delar kärvar, om delar har spruckit samt alla andra tillstånd som kan påverka verktygets drift. Om verktyget är skadat se till att det repareras innan du använder det.  
*Många olyckor förorsakas av dåligt underhållna verktyg.*

- f) **Håll skärverktygen skarpa och rena.**  
*Korrekt underhållna skärverktyg med skarpa skäreagnar kärvar inte och är lättare att kontrollera.*
- g) **Använd det elektriska verktyget, tillbehör och hårdmetallskär etc. i enlighet med dessa instruktioner, samtidigt som du tar arbetsförhållanden och det arbete som ska utföras med i beräkningen.**  
*Att använda det elektriska verktyget för andra ändamål än det är avsett för kan resultera i farliga situationer.*
- h) **Håll handtag och grippytor torra, rena och fria från olja och fett.**  
*Hala handtag och greppytor tillåter inte säker hantering och kontroll av verktyget i oväntade situationer.*
- 5) **Service**
- a) **Låt en kvalificerad reparatör utföra service på ditt elektriska verktyg och använd bara identiska reservdelar.**  
*Detta garanterar att det elektriska verktyget alltid är säkert och fungerar som det ska.*

## FÖREBYGGANDE ÅTGÄRD

**Håll barn och bräckliga personer på avstånd.**

**När verktygen inte används ska de förvaras utom räckhåll för barn och bräckliga personer.**

## SÄKERHETSANVISNINGAR FÖR BLANDARE

- a) **Håll verktyget med båda händerna i avsedda handtag. (Bild 6)**  
*Om du förlorar kontrollen över verktyget kan det orsaka personskada.*
- b) **Se till att tillräcklig ventilation erhålles vid blandning av brandfarliga material för att undvika en farlig atmosfär.**  
*Utvecklad ånga kan inandas eller antändas av gnistorna som elverket producerar.*
- c) **Blanda inte mat.**  
*Elverket och deras tillbehör är inte konstruerade för att bearbeta mat.*
- d) **Håll sladden borta från arbetsområdet.**  
*Sladden kan bli intrasslad i blandarens korg.*
- e) **Se till att blandningsbehållaren är placerad i ett stadigt och säkert läge.**  
*En behållare som inte är ordentligt säkrad kan oväntat röra sig.*
- f) **Se till att ingen vätska stänker mot elverktygets hölje.**  
*Vätska som har trängt in i elverket kan förorsaka skador och leda till en elektrisk stöt.*
- g) **Följ anvisningarna och varningarna för det material som ska blandas.**  
*Material som ska blandas kan vara skadligt.*
- h) **Om elverket faller in i materialet som ska blandas, koppla omedelbart bort verktyget och se till att elverket kontrolleras av en kvalificerad reparatör.**  
*Att nå in i hinken medan verktyget fortfarande är inkopplat kan leda till en elektrisk stöt.*
- i) **Nå inte in i blandningsbehållaren med händerna eller andra objekt medan blandning utförs.**  
*Kontakt med blandningsbehållaren kan leda till allvarliga personsador.*
- j) **Starta och använd endast verktyget med detta i blandningsbehållaren.**  
*Blandningsbehållaren kan böjas eller snurra på ett okontrollerat sätt.*

## VARNINGAR OM MASKINENS ANVÄNDNING

- Använd inte elverket tillsammans med explosiva material (t.ex. lättantändliga lösningsmedel).**  
 Elverket avger gnistor som kan antända ångor.
- Om elverket faller ner i det material som ska röras om, dra genast ut kontakten och lämna in verktyget för kontroll hos en servicetekniker.**  
 Material som har trängt in i verktyget kan orsaka skada och leda till elstöt.
- När du arbetar med maskinen, håll alltid i den med båda händerna och inta en säker ställning.**  
 Elverket riktas säkrare med båda händerna.
- Arbeta inte med material som innehåller asbest.**  
 Asbest anses vara cancerframkallande.
- Vidta skyddande åtgärder om hälsovådligt damm, lättantändligt eller explosivt, ansamlas under pågående arbete.**  
 Exempel: Vissa sorters damm anses bara cancerframkallande.  
 Använd andningsskydd och arbeta med damm/spånutsugning när sådan kan anslutas.
- Vänta alltid tills maskinen har stannat fullständigt innan du sätter ner den.**  
 Det isatta verktyget kan fastna och leda till att du förlorar kontrollen över hela elverket.
- Använd aldrig maskinen när sladden är skadad.**  
 Vidrör inte den skadade sladden och dra ut sladden ur eluttaget om sladden skadas under arbetets gång.  
 Skadade sladdar ökar risken för elstöt.
- När en blandare används tillsammans med våta material, förebygg stänk upp till motordelen på verktyget.**
- Anslut maskiner som används utomhus via en jordfelsbrytare.**

## DELARNAS NAMN (Bild 1 – Bild 6)

①	Lock för borste	⑨	Mutter (L)
②	Hastighetskontroll	⑩	Mutter (R)
③	Lås för ON (på)	⑪	Förlängningsstång (18,5 mm)
④	Avtryckare	⑫	Spindel
⑤	Omrörningspinne	⑬	Nyckel (19 mm)
⑥	Växelkontroll	⑭	Nyckel (22 mm)
⑦	Omrörare (L)	⑮	Nyckel (28 mm)
⑧	Omrörare (R)		



## SYMBOLER

## VARNING

Nedan visas de symboler som används för maskinen. Se till att du förstår vad de betyder innan verktyget används.

	UM 22VYST / UM 16VST2 / UM 12VST2: Blandare
	Användaren måste läsa bruksanvisningen för att minska risken för personskador.
	Gäller endast EU-länder Elektriska verktyg får inte kastas i hushållssoporna! Enligt direktivet 2012/19/EU som avser äldre elektrisk och elektronisk utrustning och dess tillämpning enligt nationell lagstiftning ska uttjänta elektriska verktyg sorteras separat och lämnas till miljövänlig återvinning.

	Slå PÅ
	Slå AV
	Koppla bort strömkabelkontakten från eluttaget
	Klass II verktyg (Dubbelisolering)

## TEKNISKA DATA

Modell	UM 22VYST		UM 16VST2		UM 12VST2	
Spänning (i förbruksländer)*1	230 V ~					
Ineffekt*1	1800 W		1600 W		1200 W	
Ändra hastighet	1	2	1	2	1	2
Tomgångsvarvtal	150 – 300 min <sup>-1</sup>	300 – 650 min <sup>-1</sup>	150 – 300 min <sup>-1</sup>	300 – 650 min <sup>-1</sup>	150 – 300 min <sup>-1</sup>	300 – 650 min <sup>-1</sup>
Omrörningspinne	220 mm (135 mm × 2)		160 mm		120 mm	
Vikt*2	6,4 kg		5,7 kg		5,4 kg	

\*1 Kontrollera verktygets namnplåt i.o.m. att den varierar beroende på destinationslandet.

\*2 Vikt: Enligt EPTA-Procudur 01/2014

## Elektrisk kontroll

- Mjuk start  
Minskar återkalling mot operatören genom att hantera antalet rotationer under start.
- Nollspänningsomstartsskydd  
Nollspänningsomstartsskyddet förhindrar att det elektriska verktyget startar om efter det att strömmen plötsligt har kapats under användning.
- Reglerbart varvtal
- Överbelastningsskydd  
Denna skyddsfunktion kapar strömmen till motorn i händelse av att motorn överbelastas eller en misstänksam minskning i rotationshastigheten under användning.  
När överbelastningsskyddsfunktionen har aktiverats kan motorn stanna.  
Om detta händer, släpp upp verktygets brytare och avlägsna orsaken för överbelastningen.  
Efter det kan du använda den igen.

## ANMÄRKNING

Beroende på HiKOKIs kontinuerliga forsknings- och utvecklingsarbete, förbehåller HiKOKI rätten till ändringar av tekniska data utan föregående meddelande.

## STANDARDTILLBEHÖR

	UM 22VYST	UM 16VST2	UM 12VST2
Omrörningspinne (mm)	Ø 135 × 2	Ø 160 × 1	Ø 120 × 1
Förlängningsstång (mm)	—	L185	—

## ANVÄNDNINGSMRÅDE

Blandande av byggnadsmaterial i pulverform, t.ex. cement, gips, klister och färg fri från lösningsmedel, fernissa och liknande ämnen.

Rätt till ändringar av standard tillbehör förbehålles.

## FÖRE ANVÄNDNING

- 1. Strömkälla**  
Se till att den använda strömkällan har samma spänning som den angiven på verktygets namnplåt.
- 2. Strömbrytare**  
Se till att strömbrytaren står i läge OFF (av). Om kontakten ansluts till ett uttag medan strömbrytaren står i läge ON (på) kommer det elektriska verktyget att starta omedelbart vilket kan orsaka en allvarlig olycka.
- 3. Förlängningskabel**  
Om arbetsplatsen är så långt borta från strömuttaget att du använder en förlängningskabel, bör du se till att förlängningskabeln är tillräckligt tjock och har rätt klassificering. Använd så kort förlängningskabel som möjligt.
- 4. Montering och borttagande av omrörningspinnen (Bild 2)**

### FÖRSIKTIGT

För att undvika allvarliga olyckor var vänlig kontrollera att strömbrytaren är i OFF-läge (av) och att strömkällan är fränkopplad. Dra ut nätkontakten!

- (1) Skruva fast omrörningspinnen i spindeln. Håll spindeln på plats med skiftnyckeln och vrid omrörningspinnen medurs med en annan skiftnyckel (sett framifrån). Dra åt ordentligt.

En skiftnyckel med mätningarna nedan krävs.

UM 22VST: 22 mm, 28 mm
UM 16VST2: 22 mm x 2, 19 mm
(för förlängningsstång)
UM 12VST2: 22 mm x 2

- (2) Omrörningspinnen tas bort i omvänd ordning.

### 5. Omkoppling mellan höghastighetsläge och låghastighetsläge

Innan du ändrar varvtal, kontrollera att strömbrytaren är i OFF-läge (av) och att maskinen har stannat helt.

Byt hastighet genom att vrida på växelkontrollen i samma riktning som pilen i **Bild 3**. Den ingraverade siffran "1" på maskinkroppen anger låg hastighet, och siffran "2" anger hög hastighet.

Om det är svårt att vrida på växelkontrollen, vrid spindeln en aning i endera riktningen och vrid sedan på växelkontrollen igen.

## ANVÄNDNING

### 1. Manövrering (Bild 4)

- Tryck in startomkopplaren för att starta skruvdragaren. Släpp upp startomkopplaren för att stoppa skruvdragaren.
  - Att dra ut strömbrytaren och skjuta låset till ON-läge (på) håller verktyget i ett påkopplat tillstånd som är bekvämt för kontinuerlig användning. När du stänger av kan låset för ON-läge kopplas bort genom att dra ut strömbrytaren igen.
- 2. Justera hastigheten (Bild 5)**  
Önskad rotationshastighet kan väljas i förhand med hastighetskontrollen.

## UNDERHÅLL OCH ÖVERSYN

Kontakten måste först dras ut före underhåll och rengöring.

### 1. Förvaring och rengöring

När en blandare inte används, förvara den på en torr plats och med motorsidan uppåt. Vid rengöring av en blandare, förhindra att vatten eller annan vätska tränger in i motorn.

### 2. Kontroll av monteringssskruvar

Se till att varje monteringssskruv är ordentligt åtdragen. Kontrollera skruvarna med jämna mellanrum. Slarv kan resultera i olycksfall.

### 3. Motorns underhåll

Motorn är elverktygets viktigaste del. Utsätt den inte för olja eller väta så att dne skadas.

### 4. Kontroll av kolborstar

Kolborstarna i motorn är förbruksartiklar och utsätts för slitage. Byt alltid ut kolborsten mot en ny så snart den är sliten eller nära avnötningssgränsen, eftersom en sliten kolborste kan vara orsak till motorfel. Se också till att kolborstarna är rena och rör sig fritt i kolhållana.

### FÖRSIKTIGT

Använd endast HiKOKIs kolborstar (detaljnr. på ritningen) som utbyteskolborstar.

### 5. Byte av kol

Skruva bort "kolhatten" med en skruvmejsel och byt ut kolen. Kontakta ett HiKOKI auktoriserat servicecenter när du inhandlar kolborstar.

### 6. Byte av nätsladd

Om verktygets nätkabel har skadats, skall verktyget sändas tillbaka till en av HiKOKI auktoriserad serviceverkstad för byte.

Om det är nödvändigt att byta ut anslutningskabeln, ska detta utföras av tillverkaren eller dennes representant för att undvika säkerhetsrisiker.

### FÖRSIKTIGT

Vid användning och underhåll av elverktyg måste de säkerhetsbestämmelser och standarder som gäller i respektive land iakttas.

## GARANTI

Vi garanterar HiKOKI Elektriska verktyg i enlighet med lagstadgade/landsspecifika bestämmelser. Denna garanti täcker inte defekter eller skada på grund av felaktig användning, missbruk eller normal förslitning. Vid reklamation, var god att skicka det elektriska verktyget, ej isärtaget, med GARANTIBEVIS som hittas i slutet på denna instruktion, till en auktoriserad HiKOKI serviceverkstad.

---



---

### Information angående buller och vibrationer

Uppmätta värden har bestämts enligt EN62841 och fastställts i enlighet med ISO 4871.

Uppmätt A-viktad ljudeffektnivå: 89,4 dB (A) (UM 12VST2)  
 93,6 dB (A) (UM 16VST2)  
 97,9 dB (A) (UM 22VYST)

Uppmätt A-viktad ljudtrycksnivå: 78,4 dB (A) (UM 12VST2)  
 82,6 dB (A) (UM 16VST2)  
 86,9 dB (A) (UM 22VYST)

Osäkerhet KpA: 3 dB(A)

Använd hörselskydd.

Vibration totalvärden (triax vektorsumma) har bestämts enligt EN62841.

Obelastad:

Vibrationsavgivning värde  $a_h =$

2,0 m/s <sup>2</sup>	K = 1,5 m/s <sup>2</sup> (UM 12VST2)
2,3 m/s <sup>2</sup>	K = 1,5 m/s <sup>2</sup> (UM 16VST2)
2,3 m/s <sup>2</sup>	K = 1,5 m/s <sup>2</sup> (UM 22VYST)

Osäkerhet K = 1,5 m/s<sup>2</sup>

---



---

- De angivna vibrationsvärdena och de angivna bulleremissionsvärdena har uppmätts enligt ett standardiserat testförfarande, och de kan användas för att jämföra ett elverktyg med ett annat.
- De angivna vibrationsvärdena och de angivna bulleremissionsvärdena kan också användas för en preliminär belastningsbedömning.

### VARNING

- Den vibrationsbelastning och bulleremission som uppstår under faktisk användning av elverktyget kan avvika från de angivna värdena, eftersom de beror på hur elverktyget används, särskilt med avseende på vilken typ av arbetsstycke som bearbetas.
- Försök att hålla belastning som orsakas av vibrationer på en så låg nivå som möjligt. Att bära handskar när verktyget används och att begränsa arbetstiden är exempel på åtgärder som kan vidtas för att minska vibrationer. Alla delar av driftcykeln ska beaktas (exempelvis den tid då elverktyget är avstängt och när det är påslaget, men är igång utan belastning).

## GENERELLE SIKKERHEDSADVARSLER FOR ELEKTRISK VÆRKTØJ

### ⚠ ADVARSEL

Læs alle sikkerhedsforskrifter, instruktioner, illustrationer og specifikationer, der følger med dette elektriske værktøj.

Det kan medføre elektrisk stød, brand og/eller alvorlig personskade, hvis alle instruktionerne nedenfor ikke overholdes.

Gem alle advarsler og instruktioner, så du har dem til senere brug.

Termen "elektrisk værktøj" i advarslerne henviser til værktøj, der tilsluttes lysnettet (med ledning), eller batteridrevet, (ledningsfrit) elektrisk værktøj.

#### 1) Sikkerhed for arbejdsområdet

- a) Hold arbejdsområdet rent og tilstrækkeligt oplyst.  
*Rodede eller mørke områder øger risikoen for ulykker.*
- b) Anvend ikke elektrisk værktøj, hvis der er eksplosionsfare, f.eks. i nærheden af brændbare væsker, gasser eller støv.  
*Elektrisk værktøj frembringer gnister, som kan antænde støv eller dampe.*
- c) Hold børn og tilskuere væk, mens det elektriske værktøj anvendes.  
*Distractioner kan medføre, at du mister kontrollen over værktøjet.*

#### 2) Elektrisk sikkerhed

- a) Det elektriske værktøjs stik skal passe til stikkontakten. Foretag aldrig nogen form for ændringer af stikket. Brug ikke adapterstik til jørdet (jordforbundet) elektrisk værktøj.  
*Stik, der ikke er ændret, og egnede stikkontakter nedsætter risikoen for elektrisk stød.*
- b) Undgå berøring af jørdede eller jordforbundne overflader, f.eks. rør, radiatorer, komfurer og køleskabe.  
*Der er en øget risiko for elektrisk stød, hvis kroppen er jordet eller jordforbundet.*
- c) Udsæt ikke det elektriske værktøj for regn eller våde omgivelser.  
*Hvis der trænger vand ind i det elektriske værktøj, øges risikoen for elektrisk stød.*
- d) Misbrug ikke ledningen. Brug aldrig ledningen til at bære, trække eller afbryde det elektriske værktøj.  
*Undgå, at ledningen kommer i kontakt med varmekilder, olie, skarpe kanter eller bevægelige dele.*  
*Beskadigede eller sammenfildrede ledninger øger risikoen for elektrisk stød.*
- e) Når et elektrisk værktøj anvendes udendørs, skal der anvendes en forlængerledning, der er egnet til udendørs brug.  
*Ved brug af en ledning, der er egnet til udendørs brug, reduceres risikoen for elektrisk stød.*
- f) Hvis du er nødsaget til at anvende det elektriske værktøj på et fugtigt sted, skal du anvende en strømforsyning, der er beskyttet med en fejlstrømsafbryder (RDC).  
*Brug af RDC reducerer risikoen for elektrisk stød.*

#### 3) Personlig sikkerhed

- a) Vær årvågen, hold opmærksomheden rettet mod arbejdet, og brug fornuften, når du anvender et elektrisk værktøj.  
*Anvend ikke et elektrisk værktøj, hvis du er træt eller påvirket af narkotika, alkohol eller medicin.*  
*Et øjeblikvis uopmærksomhed, mens det elektriske værktøj anvendes, kan medføre alvorlig personskade.*
  - b) Brug personligt sikkerhedsudstyr. Brug altid beskyttelsesbriller.  
*Ved brug af sikkerhedsudstyr som støvmaske, skridsikre sikkerhedssko, hjelm eller høreværn, når disse er påkrævet, reduceres antallet af personskader.*
  - c) Undgå utilsigtet start af værktøjet. Kontrollér, at kontakten er slået fra, før værktøjet sluttes til lysnettet og/eller batteripakke, eller før du samler værktøjet op eller bærer på det.  
*Hvis du har fingeren på kontakten, når du bærer værktøjet, eller kontakten er slået til, når det elektriske værktøj tilføres strøm, øges risikoen for ulykker.*
  - d) Afmonter alle justeringsnøgler eller skruenøgler, før det elektriske værktøj startes.  
*En skruenøgle eller en anden type nøgle, der sidder fast på en af det elektriske værktøjs roterende dele, kan medføre personskade.*
  - e) Pas på ikke at få overbalance. Sørg hele tiden for at have et forsvarligt fodfæste og holde balancen.  
*Derved kan du bedre styre det elektriske værktøj i uventede situationer.*
  - f) Bær egnet påklædning. Vær ikke iført løst tøj eller løse smykker. Hold dit hår og tøj væk fra bevægelige dele.  
*Løst tøj, løse smykker eller langt hår kan komme i klemme i de bevægelige dele.*
  - g) Hvis der medfølger anordninger til udsugning og opsamling af støv, skal du kontrollere, at disse tilsluttes og anvendes på korrekt vis.  
*Brug af støvopsamling kan reducere støvrelaterede risici.*
  - h) Lad ikke kendskab erhvervet gennem hyppig brug af værktøjer være en sovepude for dig, der får dig til at ignorere sikkerhedsprincipper for værktøj.  
*En skodesløs handling kan forårsage alvorlig tilskadekomst i en brøkdal af et sekund.*
- #### 4) Brug og vedligeholdelse af elektrisk værktøj
- a) Pres ikke det elektriske værktøj. Brug det rigtige elektriske værktøj til den pågældende opgave.  
*Arbejdet udføres bedre og mere sikkert ved brug af det rigtige værktøj ved den tilsigtede hastighed.*
  - b) Anvend ikke det elektriske værktøj, hvis kontakten ikke tænder og slukker værktøjet.  
*Alt elektrisk værktøj, der ikke kan styres ved hjælp af kontakten, er farligt og skal repareres.*
  - c) Tag stikket ud af stikkontakten, og/eller fjern batteripakken, hvis den er aftagelig, fra det elektriske værktøj, før du foretager justeringer, skifter tilbehør eller lægger det elektriske værktøj til opbevaring.  
*Sådanne præventive sikkerhedsforanstaltninger reducerer risikoen for at starte det elektriske værktøj utilsigtet.*

- d) Opbevar elektrisk værktøj, der ikke er i brug, utilgængeligt for børn, og lad ikke personer, der ikke er vant til elektrisk værktøj, eller som ikke har læst denne vejledning, anvende det elektriske værktøj.  
*Elektrisk værktøj er farligt i hænderne på uerfarne brugere.*
- e) Vedligehold elektrisk værktøj og tilbehør. Kontrollér for bevægelige dele, der er monteret forkert eller sidder fast, defekte dele eller andre forhold, der kan påvirke det elektriske værktøjs drift. Hvis det elektriske værktøj er beskadiget, skal det repareres før brug.  
*Mange ulykker skyldes dårligt vedligeholdt elektrisk værktøj.*
- f) Sørg for, at skæreværktøj er skarpt og rent.  
*Der er mindre risiko for, at korrekt vedligeholdt skæreværktøj med skarpe kanter sætter sig fast, og det er nemmere at styre.*
- g) Brug det elektriske værktøj, tilbehør og bits osv. i overensstemmelse med denne vejledning under hensyntagen til arbejdsforholdene og det arbejde, der skal udføres.  
*Der kan opstå farlige situationer, hvis det elektriske værktøj bruges til andre formål end de tilsigtede.*
- h) Hold håndtag og gribeflader tørre, rene og fri for olie og fedt.  
*Glatte håndtag og gribeflader gør sikker håndtering og kontrol over værktøjet i uventede situationer umulig.*
- 5) Service
- a) Få foretaget serviceeftersyn af dit elektriske værktøj hos en kvalificeret reparationstekniker, der kun bruger originale reservedele.  
*Derved sikres det, at sikkerheden ved det elektriske værktøj opretholdes.*

#### FORHOLDSREGEL

Hold børn og fysisk svagelige personer på afstand. Når værktøjet ikke er i brug, skal det opbevares utilgængeligt for børn og fysisk svagelige personer.

#### SIKKERHEDSINSTRUKTIONER FOR MIKSER

- a) Hold fast i værktøjet med begge hænder i de dertil beregnede håndtag. (Fig. 6)  
*Hvis du mister kontrollen over værktøjet, kan det medføre personskade.*
- b) Sørg for tilstrækkelig ventilation ved blanding af brændbare materialer for at undgå en farlig atmosfære.  
*Udvikling af damp kan indåndes eller antændes af gnister fra det elektriske værktøj.*
- c) Bland ikke mad.  
*Elektriske værktøjer og deres tilbehør er ikke designet til forarbejdning af fødevarer.*
- d) Hold ledningen væk fra arbejdsområdet.  
*Ledningen kan vikles ind i mikserens kurv.*
- e) Sørg for, at blandingsbeholderen er anbragt i en fast og sikker position.  
*En beholder, der ikke er ordentligt afsikret, kan uventet rykke sig.*
- f) Sørg for, at der ikke sprøjtes væske på det elektriske værktøjs kabinet.  
*Væske, der er trængt ind i det elektriske værktøj, kan medføre beskadigelse og føre til elektrisk stød.*
- g) Følg instruktionerne og advarslerne for det materiale, der skal blandes.  
*Materiale, der skal blandes, kan være skadeligt.*
- h) Hvis det elektriske værktøj falder ned i det materiale, der skal blandes, skal du øjeblikkeligt frakoble værktøjet og få det elektriske værktøj kontrolleret af en autoriseret reparatør.  
*Hvis værktøjet når ned i spanden, mens det stadig er tændt, kan det føre til elektrisk stød.*
- i) Sæt ikke hænderne eller andre genstande ind i blandingsbeholderen under blanding.  
*Kontakt med mikserens kurv kan føre til alvorlig personskade.*
- j) Du må udelukkende starte og køre værktøjet i blandingsbeholderen.  
*Mikserens kurv kan blive vippe eller snurre på en ukontrolleret måde.*

#### FORHOLDSREGLER VED BRUG AF MASKINEN

- Brug ikke maskinværktøjet med eksplosive materialer (f.eks. brandfarlige opløsninger).  
Maskinværktøj frembringer gnister, som kan antænde brandfarlige dampe.
- Hvis maskinværktøjet falder ned i materialet, der skal omrøres, skal ledningen straks fjernes fra stikkontakten og redskabet undersøges på et serviceværkted.  
Materiale, som er trængt ind i redskabet kan forårsage skade og give elektrisk stød.
- Når du arbejder med redskabet, skal du altid holde godt fast i det med begge hænder og have et godt fodfæste.  
Maskinværktøjet styres mere sikkert med to hænder.
- Arbejd ikke med materialer, der indeholder asbest.  
Asbest anses for kræftfremkaldende.
- Træf beskyttelsesforanstaltninger, hvis der under arbejdet udvikles sundhedsfarligt, brandfarligt eller eksplosivt støv.  
Eksempel: Nogle støvformer anses for kræftfremkaldende. Benyt støvmaske og arbejd med støv/spån udsugning, hvor der kan forbindes til en sådan.
- Sæt aldrig maskinen ned, før den er helt stoppet.  
Værktøjsindstikket kan sætte sig fast med efterfølgende tab af kontrol over redskabet.
- Brug aldrig maskinen med et beskadiget kabel.  
Rør ikke det beskadigede kabel og fjern ledningen fra stikkontakten, hvis kablet beskadiges under brugen.  
Beskadigede kabler øger risikoen for elektrisk stød.
- Når du bruger en mikser til vådt materiale, skal du undgå, at det sprøjter på motoren.
- Maskinværktøj, der bruges udenørs, skal forbindes via en fejlstrømsafbryder (RCD, Residual Current Device).

**BETEGNELSER FOR DELE (Fig. 1 – Fig. 6)**

①	Børstedæksel	⑨	Møtrik (L)
②	Hastighedsvælger	⑩	Møtrik (R)
③	Lås til TIL	⑪	Forlængerstang (18,5 mm)
④	Udløser	⑫	Aksel
⑤	Omrører	⑬	Skruenøgle (19 mm)
⑥	Gearskift	⑭	Skruenøgle (22 mm)
⑦	Omrører (L)	⑮	Skruenøgle (28 mm)
⑧	Omrører (R)		

**SYMBOLER**

**ADVARSEL**

Det følgende viser symboler, som anvendes for maskinen. Vær sikker på, at du forstår deres betydning, inden du begynder at bruge maskinen.

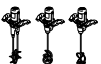
	UM 22VYST / UM 16VST2 / UM 12VST2: Mikser
--	--

**SPECIFIKATIONER**

Model	UM 22VYST		UM 16VST2		UM 12VST2	
Spænding (per område)*1	230 V ~					
Optagen effekt*1	1800 W		1600 W		1200 W	
Hastigheder	1	2	1	2	1	2
Omdr. ubelastet	150 – 300 min <sup>-1</sup>	300 – 650 min <sup>-1</sup>	150 – 300 min <sup>-1</sup>	300 – 650 min <sup>-1</sup>	150 – 300 min <sup>-1</sup>	300 – 650 min <sup>-1</sup>
Omrører	220 mm (135 mm x 2)		160 mm		120 mm	
Vægt*2	6,4 kg		5,7 kg		5,4 kg	

\*1 Kontroller navnepladen på produktet, da der kan være forandring afhængig af område.







\*2 Vægt: I henhold til EPTA-procedure 01/2014

**Elektronisk kontrol**

- Blød start  
Reducerer tilbagetrækning mod operatøren ved at styre antallet af drejninger under opstart.
- Genstartbeskyttelse efter 0-spænding  
Funktionen til beskyttelse mod genstart efter 0-spænding forhindrer maskinen i at genstarte, efter maskinen midlertidigt har været afbrudt under brug.
- Variabel omdrejningshastighed
- Overbelastningsbeskyttelse  
Denne beskyttelsesfunktion afbryder strømmen til motoren, hvis motoren skulle overbelastes, eller der opstår en tydelig reduktion i omdrejningshastigheden under brug.  
Når beskyttelsesfunktionen mod overbelastning er blevet aktiveret, kan det være, at motoren stopper.  
Hvis dette skulle ske, skal du slippe værktøjets kontakt og fjerne årsagerne til overbelastningen.  
Efter du har gjort det, kan du anvende værktøjet igen.

**BEMÆRK**

Grundet HiKOKI's løbende forskning og udvikling kan specifikationerne heri ændres uden forudgående varsel.

	Brugeren skal læse betjeningsvejledningen for at mindske risikoen for skader.
	Kun for EU-lande Elektrisk værktøj må ikke bortskaffes som almindeligt husholdningsaffald! I henhold til det europæiske direktiv 2012/19/EU om bortskaffelse af elektrisk og elektronisk udstyr og gældende national lovgivning skal brugt elværktøj indsamles separat og bortskaffes på en måde, der skåner miljøet mest muligt.
	Slå rundsav TIL
	Slå rundsav FRA
	Kobl det primære stik fra stikkontakten
	Klasse II værktøj (Dobbeltisolering)

## STANDARDTILBEHØR

	UM 22VYST	UM 16VST2	UM 12VST2
Omrører (mm)	Ø 135 x 2	Ø 160 x 1	Ø 120 x 1
Forlængerstang (mm)	—	L185	—

Ret til ændringer i tillbehøret forbeholdes.

## ANVENDELSE

Blanding af pulveriserede byggemateriale såsom mørtel, puds, klæbestoffer samt opløsningsfri maling, og lignende substanser.

## FØR IBRUGTAGNING

### 1. Strømkilde

Undersøg om netspændingen svarer til den på navnepladen angivne spænding.

### 2. Udløser

Sørg for, at udløseren er i positionen FRA. Hvis stikket er tilsluttet en stikkontakt, mens udløseren er i positionen TIL, går det elektriske værktøj i gang med det samme, hvilket indbyder til alvorlige ulykker.

### 3. Forlængerledning

Hvis strømkilden er langt fra arbejdsfeltet, skal der anvendes en forlængerledning af korrekte dimensioner og kapacitet. Brug ikke længere forlængerledning end nødvendigt.

### 4. Montering og demontering af omrører (Fig. 2)

#### ADVARSEL

For at undgå alvorlige ulykker skal du sørge for, at udløseren er i positionen FRA, og at strømkilden er frakoblet. Kobl netstikket fra!

- (1) Skru omrøreren fast på akslen. Hold akslen fast med en skruenøgle og drej omrøreren med en anden skruenøgle i urets retning (set forfra). Stram derefter til.

En skruenøgle med nedenstående mål er påkrævet.

UM 22VYST: 22 mm, 28 mm
UM 16VST2: 22 mm x 2, 19 mm (til forlængerstang)
UM 12VST2: 22 mm x 2

- (2) Omrøreren demonteres i modsat orden.

### 5. Skift mellem høj hastighed/lav hastighed

Forud for ændring af hastigheden skal du sørge for, at udløseren er i positionen FRA, og at maskinen er bragt helt til standsning.

Hastigheden kan ændres ved at rotere gearskift-drejknappen som angivet med pilen på Fig. 3. Tallet "1" indgraveret i maskinen skaft angiver lav hastighed, og tallet "2" angiver høj hastighed.

Hvis det er svært at dreje gearskift-drejknappen, drejes akslen let i én retning, hvorefter gearskift-drejknappen drejes igen.

## KORREKT BRUG

### 1. Anvendelse af kontakten (Fig. 4)

- Når trykkeren trykkes ind, vil værktøjet begynde at rotere. Når trykkeren slippes, vil værktøjet standse.
- Ved at trække i udløseren og trykke på låsen til TIL opretholdes tændt tilstand, som er praktisk i forbindelse med kontinuerlig brug. Når du slukker, kan låsen til TIL kobles fra ved at trække i udløseren igen.

### 2. Indstilling af hastighed (Fig. 5)

Den ønskede omdrejningshastighed kan forvælgles med hastighedskontrol-drejknappen.

## VEDLIGEHOLDELSE OG EFTERSYN

Før rengøring og vedligeholdelse skal stikket først trækkes ud.

### 1. Opbevaring og rengøring

Når mikseren ikke anvendes, skal den opbevares tørt, og motoren skal vende opad.

Når mikseren rengøres, skal du undgå, at der kommer vand eller væske i motoren.

### 2. Eftersyn af monteringssskruerne

Efterse regelmæssigt alle monteringssskruer og sørg for at de er ordentligt strammet. Er nogen af skruerne løse, bør de strammes øjeblikkeligt. Forsømmelse i så henseende kan medføre alvorlig risiko.

### 3. Vedligeholdelse af motoren

Motordelen er værktøjets hjerte. Sørg for, at denne ikke beskadiges og holdes fri for fugt og olie.

### 4. Eftersyn af kulbørsterne

Maskinen anvender kulbørster, som er sliddele. Da en udslidt kulbørsete kan forårsage maskinskade, udskift kulbørsterne når de er slidt ned til slidgrænsen. Hold desuden altid kulbørsterne rene og sørg for, at de glider frit i kulholderne.

### ADVARSEL

Når kulbørsterne skiftes ud med nye, skal der altid anvendes originale HiKOKI kulbørser med det nummer, som er specificeret i tegningen.

### 5. Udskiftning af kulbørster

Afmonter børstehætten med en kærvskruetrækker. Kulbørsten kan herefter nemt fjernes. Kontakt det autoriserede HiKOKI-servicecenter for køb af nye kulbørster.

### 6. Udskiftning af netledning

Hvis værktøjets netledning er beskadiget, skal værktøjet sendes tilbage til et HiKOKI-autoriseret servicecenter med henblik på udskiftning af ledningen.

Hvis det er nødvendigt at udskifte tilslutningskablet, skal dette udføres af producenten eller dennes repræsentant for at undgå at risikere sikkerheden.

## FORSIGTIG

Ved anvendelse og vedligeholdelse af el-værktøj skal de sikkerhedsregler og standarder, som gælder i hvert enkelt land, nøje overholdes.

## GARANTI

Vi yder garanti på elektriske værktøjer fra HiKOKI i henhold til lovmæssige/nationale særbestemmelser alt efter land. Denne garanti dækker ikke defekter eller beskadigelse som følge af mishandling, misbrug eller normal slidage. I tilfælde af klager bedes du indsende det elektriske værktøj, samlet med det GARANTIBEVIS, der forefindes i slutningen af denne håndteringsvejledning, til et HiKOKI-autoriseret servicecenter.

---

---

**Information om luftbåren støj og vibration**

De målte værdier er fastsat i overensstemmelse med EN62841 og afgives i overensstemmelse med ISO 4871.

Det afmålte A-vægtede lydniveau: 89,4 dB (A) (UM 12VST2)  
93,6 dB (A) (UM 16VST2)  
97,9 dB (A) (UM 22VYST)

Det afmålte lydtryksniveau: 78,4 dB (A) (UM 12VST2)  
82,6 dB (A) (UM 16VST2)  
86,9 dB (A) (UM 22VYST)

Usikkerhed  $K_pA$ : 3 dB (A)

Brug høreværn.

De samlede vibrationsværdier (treaksial vektorsum) bestemt i overensstemmelse med EN62841.

Ingen belastning:

Vibrationsemissionsværdi  $a_h =$   
2,0 m/s<sup>2</sup> K = 1,5 m/s<sup>2</sup> (UM 12VST2)  
2,3 m/s<sup>2</sup> K = 1,5 m/s<sup>2</sup> (UM 16VST2)  
2,3 m/s<sup>2</sup> K = 1,5 m/s<sup>2</sup> (UM 22VYST)

Usikkerhed K = 1,5 m/s<sup>2</sup>

---

---

- De fastsatte totalværdier for vibration og de fastsatte støjemissionsværdier er blevet målt i henhold til en standardiseret testprocedure, og de kan anvendes til at sammenligne et elektrisk værktøj med et andet.
- De fastsatte totalværdier for vibration og de fastsatte støjemissionsværdier kan også anvendes til en foreløbig belastningsvurdering.

**ADVARSEL**

- Vibrationen og de støjemissioner, der genereres under den faktiske brug af det elektriske værktøj, kan afvige fra de angivne værdier, idet de afhænger af den måde, hvorpå det elektriske værktøj anvendes, især med henblik på typen af arbejdsemne, der behandles.
- Prøv at holde den belastning, som vibrationerne forårsager, så lav som muligt. Brug af handsker ved anvendelse af værktøjet og begrænsning af arbejdstiden er eksempler på foranstaltninger, der kan træffes for at reducere vibrationer. Alle dele af driftscyklen skal tages i betragtning (eksempelvis tidspunkter, hvor det elektriske værktøj er slukket, og når det er tændt, men kører uden belastning).



## GENERELLE SIKKERHETSFORHOLDSREGLER FOR ELEKTROVERKTØY

### ⚠ ADVARSEL

Les alle sikkerhetsadvarslene, instruksjoner, illustrasjoner og spesifikasjoner som medfølger.

Følges ikke alle instruksjonene under, kan det medføre elektrisk støt, brann og/eller alvorlig personskade.

Ta vare på alle varsler og instruksjoner for fremtidig bruk.

Betegnelsen "elektroverktøy" i advarslene henviser både til elektrisk elektroverktøy (med ledning) og batteridrevet elektroverktøy.

#### 1) Sikring på arbeidsområdet

##### a) Hold arbeidsområdet rent og godt opplyst.

Uryddige eller mørke områder kan føre til ulykker.

##### b) Bruk aldri elektroverktøy på steder med fare for eksplosjon, slik som i nærheten av brennbare væsker, gass eller støv.

Støv eller gasser kan antennes av gnister fra elektroverktøyet.

##### c) La aldri barn eller andre personer stå i nærheten når du bruker et elektroverktøy.

Du kan bli forstyrret og miste kontroll over verktøyet.

#### 2) Elektrisk sikkerhet

##### a) Støpslet på elektroverktøyet må passe med vegguttaket. Du må aldri endre støpslet på noen måte. Bruk aldri en adapter sammen med et jordet elektroverktøy.

Uendrede støpsler og passende uttak vil redusere faren for elektrisk støt.

##### b) Unngå å komme i kontakt med jordede overflater slik som rør, radiatorer, komfyrer eller kjøleskap.

Faren for elektrisk støt vil være større dersom du er jordet.

##### c) La aldri elektroverktøyet utsettes for regn eller fuktighet.

Dersom det kommer vann inn i elektroverktøyet, kan det øke faren for elektrisk støt.

##### d) Ikke skad ledningen. Bruk aldri ledningen til å bære, trekke eller kople fra elektroverktøyet.

Hold strømledningen unna varme, olje, skarpe kanter eller bevegelige deler.

##### e) Skadde eller sammenfiltrede ledninger øker faren for elektriske støt.

##### f) Når du bruker elektroverktøy utendørs, bruk en skjøteledning som er egnet for utendørs bruk.

Bruk av en skjøteledning som er beregnet for utendørs bruk, vil redusere faren for elektrisk støt.

##### g) Hvis bruk av elektroverktøyet i et fuktig område ikke kan unngås, bruk et strømuttak med jordfeilbryter.

Bruk av jordfeilbryter reduserer faren for elektriske støt.

#### 3) Personlig sikkerhet

##### a) Vær påpasselig, se hva du gjør og bruk sunn fornuft når du bruker et elektroverktøy.

Du må aldri bruke et elektroverktøy når du er sliten eller trett, eller dersom du er påvirket av narkotiske stoffer, alkohol eller medisiner.

Når du bruker et elektroverktøy, vil kun et par sekunders uoppmerksomhet kunne føre til alvorlige personskader.

##### b) Bruk personlig verneutstyr. Ha alltid på deg vernebriller.

Bruk av verneutstyr som en støvmaske, sklisikre vernesko, vernehjelm eller hørselsvern i passende forhold vil redusere personskader.

##### c) Forhindre utilsiktet start av elektroverktøyet. Pass på at bryteren på elektroverktøyet er slått av før verktøyet koples til veggkontakten og/eller batteriet, eller før verktøyet løftes eller bæres.

Hvis du holder fingeren på bryteren når du bærer elektroverktøyet, eller dersom bryteren er slått på når det er koblet til en strømkilde kan det oppstå ulykker.

##### d) Fjern eventuelle justeringsnøkler eller skrunøkler før du slår på elektroverktøyet.

Dersom en justeringsnøkkel eller skrunøkkel er festet til en roterende del på elektroverktøyet når det startes, kan det føre til personskade.

##### e) Ikke strekk eller len deg for langt. Pass på at du står stødig og har god balanse til enhver tid.

Dette vil gi deg bedre kontroll over elektroverktøyet i uventede situasjoner.

##### f) Kle deg ordentlig. Ikke gå med løstsittende klær eller smykker. Hold hår og klær unna bevegelige deler.

Løse klær, smykker eller langt hår kan vikle seg inn i de bevegelige delene.

##### g) Hvis verktøyet leveres med en støvsamler eller annen oppsamlingsutstyr, må du passe på at disse monteres og brukes på riktig måte.

Bruk av støvopsamler kan redusere støvrelaterte farer.

##### h) Ikke ta lett på eller overse sikkerhetsprinsippene for verktøyet selv om du har blitt godt kjent med det som følge av hyppig bruk.

En uforsiktig handling kan på brøkdelen av et sekund forårsake alvorlige personskader.

#### 4) Bruk og vedlikehold av elektroverktøy

##### a) Ikke overbelast elektroverktøyet. Bruk riktig elektroverktøy til arbeidet som skal utføres.

Riktig elektroverktøy vil gjøre arbeidet lettere og tryggere i den brukshastigheten det er beregnet til.

##### b) Ikke bruk elektroverktøyet dersom av/på-knappen ikke virker.

Det er farlig å bruke elektroverktøy som ikke kan kontrolleres ved bruk av av/på-knappen. Verktøyet må da repareres.

##### c) Kople støpslet fra strømkilden og/eller ta batteripakken ut av elektroverktøyet, hvis dette er mulig, før du foretar justeringer, skifter tilbehør eller legger vekk elektroverktøyet.

Slike forebyggende sikkerhetstiltak reduserer risikoen for å starte elektroverktøyet ved et uhell.

##### d) Lagre elektroverktøyet som ikke er i bruk utilgjengelig for barn, og la aldri personer som ikke er kjent med elektroverktøyet eller denne brukerveiledningen, bruke elektroverktøyet.

Elektroverktøy er farlige hvis det brukes av uerfarne personer.

##### e) Vedlikehold elektroverktøy og tilbehør. Kontroller at ingen bevegelige deler har låst seg, er feiljustert, knekt, eller har andre skader som kan påvirke bruken av elektroverktøyet. Hvis elektroverktøyet er skadet, må det repareres før det brukes.

Mange ulykker oppstår på grunn av dårlig vedlikehold av elektroverktøy.

- f) **Hold skjæreverktøy skarpe og rene.**  
*Riktig vedlikehold av skjæreverktøy med skarpe skjærekanter vil redusere faren for at de låser seg, samtidig som de vil være lettere å kontrollere.*
- g) **Bruk elektroverktøyet, ekstrautstyr, bor osv. i samsvar med disse instruksjonene, og ta alltid arbeidsoppgavene og arbeidsforholdene med i betraktning.**  
*Hvis elektroverktøyet brukes til andre operasjoner enn det er beregnet for, kan det oppstå farlige situasjoner.*
- h) **Hold håndtak og gripeflater tørre, rene og fri for olje og fett.**  
*Glatte håndtak og gripeflater hindrer trygg håndtering og kontroll av verktøyet i uventede situasjoner.*
- 5) **Service**
- a) **La kvalifisert servicepersonell som kun bruker originale reservedeler utføre service på elektroverktøyet.**  
*Dette vil sikre at sikkerheten på elektroverktøyet opprettholdes.*

## FORHOLDSREGLER

**Hold avstand til barn og svakelige personer.**

**Når det ikke er i bruk, skal elektroverktøy oppbevares utliggerlig for barn og svakelige personer.**

## SIKERHETSANVISNINGER FOR BLANDEVERKTØY

- a) **Hold verktøyet med begge hender på de tilskittede håndtakene. (Fig. 6)**  
*Mister du kontrollen kan det føre til personskade.*
- b) **Sørg for tilstrekkelig ventilasjon ved blanding av brennbare materialer for å unngå en farlig atmosfære.**  
*Damp i utvikling kan innåndes eller antennes av gnistene som kraftverktøyet produserer.*
- c) **Bland ikke mat.**  
*Elektriske verktøy og medfølgende tilbehør er ikke laget for å behandle mat.*
- d) **Hold ledningen vekk fra arbeidsområdet.**  
*Ledningen kan bli sammenfiltret av blande- og verktoykurven.*
- e) **Kontroller at blandebeholderen er plassert i en fast og sikker stilling.**  
*En beholder som ikke er ordentlig sikret, kan bevege seg uventet.*
- f) **Forsikre deg om at ingen væske spruter mot verktøyets kasse.**  
*Væske som har trengt gjennom kraftverktøyet kan forårsake skade og føre til elektrisk støt.*
- g) **Følg instruksjonene og advarslene for materialet som skal blandes.**  
*Materiale som skal blandes kan være skadelig.*
- h) **Hvis kraftverktøyet faller inn i materialet som skal blandes, trekk umiddelbart verktøyet ut av stikkontakten og få det kontrollert av en kvalifisert reparatør.**  
*Å strekke seg inn i botten med verktøyet fortsatt tilkoblet, kan føre til elektrisk støt.*
- i) **Ikke strekk deg inn i blandebeholderen med hendene eller sett inn andre gjenstander i den mens du blander.**  
*Kontakt med blande- og verktoykurven kan føre til alvorlig personskade.*
- j) **Start og stopp verktøyet kun i blandebeholderen.**  
*Blande- og verktoykurven kan bøye eller spinne på en ukontrollert måte.*

## FORHOLDSREGLER VED BRUK AV VERKTØYET

- Verktøyet må ikke brukes med eksplosive materialer (for eksempel lettantennelige løsemidler).**  
 Verktøyet kan avgi gnister som kan antenne gasser.
- Hvis du mister verktøyet oppi materialet som det røres i, må du umiddelbart trekke ut ledningen og få en autorisert servicetekniker til å undersøke verktøyet.**  
 Hvis materialet har trengt inn i verktøyet, kan verktøyet bli skadet og du kan få elektrisk støt.
- Når du bruker verktøyet, må du holde det godt med begge hender og stå i en stabil posisjon.**  
 Det er tryggest å bruke begge hender når du bruker verktøyet.
- Du må ikke arbeide med materialer som inneholder asbest.**  
 Asbest er kreftfremkallende.
- Pass på å beskytte deg når det kan komme helseskadelig, antennelig eller eksplosivt støv fra materialene du jobber med.**  
 For eksempel: Noe støv blir regnet for å være kreftfremkallende.  
 Bruk beskyttelsesmaske og støvutsuger når dette er tilgjengelig.
- Du må alltid vente til verktøyet har stanset helt før du setter det ned.**  
 Redskapet som er satt i, kan kile seg fast slik at du kan miste kontrollen over verktøyet.
- Du må aldri bruke verktøyet hvis ledningen er ødelagt. Du må ikke berøre den ødelagte ledningen eller trekke ut støpselet hvis ledningen blir ødelagt under arbeid.**  
 Ødelagte ledninger kan gi større risiko for elektrisk støt.
- Når du bruker blandemaskinen med vått materiale, må du unngå at det spruter opp i motoren.**
- Hvis verktøyet brukes utendørs, må du koble det til en jordfeilbryter.**



## NAVN PÅ DELER (Fig. 1 – Fig. 6)

①	Børstehette	⑨	Mutter (L)
②	Hastighetsjustering	⑩	Mutter (R)
③	Lås for PÅ	⑪	Forlengelsesstang (18,5 mm)
④	Utløser	⑫	Spindel
⑤	Rørespade	⑬	Nøkkel (19 mm)
⑥	Girhjul	⑭	Nøkkel (22 mm)
⑦	Rørespade (L)	⑮	Nøkkel (28 mm)
⑧	Rørespade (R)		

## SYMBOLER

## ADVARSEL

Følgende symboler brukes for maskinen. Sørg for å forstå betydningen av disse symbolene før maskinen tas i bruk.

	UM 22VYST / UM 16VST2 / UM 12VST2: Blandevertøy
	For å minske faren for skade må brukeren lese instruksjonsboken.

	Kun for EU-land Kasser aldri elektroverktøy sammen med husholdningsavfallet! I overholdelse av EU-direktiv 2012/19/EU om kassering av elektrisk og elektronisk utstyr og dets implementeringsrekkefølge i samsvar med nasjonale lover, må elektroverktøy som har nådd slutten av sin levetid samles inn separat og returneres til et miljøvennlig kompatibelt gjenvinningsanlegg.
	Slå PÅ
	Slå AV
	Koble hovedstøpslet fra det elektriske uttaket
	Klasse II verktøy (Dobbel isolasjon)

## TEKNISKE DATA

Model	UM 22VYST		UM 16VST2		UM 12VST2	
Spenning (etter områder)*1	230 V ~					
Opptatt effekt*1	1800 W		1600 W		1200 W	
Endre hastighet	1	2	1	2	1	2
Tomgangshastighet	150 – 300 min <sup>-1</sup>	300 – 650 min <sup>-1</sup>	150 – 300 min <sup>-1</sup>	300 – 650 min <sup>-1</sup>	150 – 300 min <sup>-1</sup>	300 – 650 min <sup>-1</sup>
Rørespade	220 mm (135 mm x 2)		160 mm		120 mm	
Vekt*2	6,4 kg		5,7 kg		5,4 kg	

\*1 Sjekk produktets dataskilt da spesifikasjonene kan variere avhengig av hvor produktet selges.

\*2 Vekt: I henhold til EPTA-prosedyren 01/2014

## Elektronisk kontroll

- Myk start  
Reduserer rekyl mot operatøren ved å styre antall rotasjoner under oppstart.
- 0 Volt Omstart Vern  
0 Volt omstart vern funksjonen beskytter elektroverktøyet fra å starte igjen etter at strømtilførselen har vært kuttet midlertidig under bruk.
- Variabel hastighet
- Overbelastningsvern  
Denne beskyttelsesfunksjonen kutter strømmen til motoren i tilfelle overbelastning av motoren eller en påfallende reduksjon av rotasjonshastigheten under drift.  
Når funksjonen overbelastningsvern har blitt aktivert, kan motoren stoppe.  
I dette tilfellet skal du frigjøre verktøyet bryter og fjerne årsakene til overbelastning.  
Deretter kan du bruke verktøyet igjen.

## MERK

På grunn av HiKOKIs kontinuerlige forsknings- og utviklingsprogram kan spesifikasjonene i dette dokumentet endres uten forvarsel.

## STANDARD TILBEHØR

	UM 22VYST	UM 16VST2	UM 12VST2
Rørespade (mm)	Ø 135 x 2	Ø 160 x 1	Ø 120 x 1
Forlengelsesstang (mm)	—	L185	—

Standard-tilbehør kan endres uten forvarsel.

## BRUKSOMRÅDER

Blande pulveriserte bygningsmaterialer som mørtel, gips, lim eller maling uten løsemidler, lakk og lignende stoffer.

## FØR BRUKEN STARTER

### 1. Strømkilde

Pass på at strømkilden som skal benyttes stemmer overens med som er angitt på dataskiltet.

### 2. Utløser

Sørg for at utløseren står i AV-posisjon. Dersom støpslet er koblet til en stikkontakt mens utløseren står i PÅ-posisjon, vil elektroverktøyet umiddelbart begynne å kjøre, noe som kan forårsake alvorlige ulykker.

### 3. Skjøteledning

Bruk en skjøteledning med en tilstrekkelig tykkelse og merkekapasitet, når arbeidsområdet er fjernet fra strømkilden. Skjøteledningen må være så kort som mulig.

### 4. Slik setter du på og tar av rørespaden (Fig. 2)

#### FORSIKTIG

For å unngå alvorlig ulykke, kontroller at utløseren er i AV-posisjon, og at strømkilden er koblet fra. Trekk ut støpselet!

- (1) Skru rørespaden på spindelen. Hold spindelen på plass med en skiftenøkkel og vri rørespaden med klokken med en annen skiftenøkkel (sett forfra). Stram godt. En nøkkel med målingene nedenfor er nødvendig.

UM 22VYST: 22 mm, 28 mm  
UM 16VST2: 22 mm x 2, 19 mm (til forlengelsesstang)  
UM 12VST2: 22 mm x 2

- (2) Du tar av rørespaden ved å følge fremgangsmåten som er beskrevet ovenfor, i motsatt rekkefølge.

### 5. Bytte mellom høy og lav fart

For du skifter hastighet, må du sørge for at utløseren er i AV-posisjon, og at maskinen er fullstendig stoppet.

Du endrer hastighet ved å vri på girhjulet som vist på Fig. 3. "1"-tallet som er inngravert på verktøyet, indikerer lav hastighet, og "2" indikerer høy hastighet.

Hvis det er tungt å vri på girhjulet, kan du vri spindelen litt i en hvilken som helst retning og så vri på girhjulet igjen.

## HVORDAN BRUKE MASKINEN

### 1. Bryter (Fig. 4)

- Når startbryteren trykkes inn, roterer verktøyet. Når startbryteren slippes, stopper verktøyet.
- Om du trekker utløseren og skyver låsen for PÅ, holder den seg i påkoblet tilstand, noe som er praktisk for kontinuerlig kjøring. Når du slår av, kan lås for PÅ slås av ved å trekke utløseren igjen.

### 2. Justere hastigheten (Fig. 5)

Du kan stille inn rotasjonshastigheten på forhånd med hastighetskontrollen.

## VEDLIKEHOLD OG INSPEKSJON

Pluggen må trekkes ut først for vedlikehold og rengjøring.

### 1. Oppbevaring og rengjøring

Når blandevertøyet ikke er i bruk, bør det oppbevares på et tørt sted med motordelen pekende oppover. Når du gjør rent blandevertøyet, må du passe på at vann eller annen væske ikke kommer inn i motoren.

### 2. Inspeksjon av monteringskruene

Kontroller alle monteringskruene regelmessig og pass på at de er skikkelig skrudd til. Hvis noen av skruene er løse, må de skrues til omgående. Hvis dette ikke gjøres kan det forårsake alvorlige skader.

### 3. Vedlikehold av motoren

De viklede motordelene er selve "hjertet" i et elektrisk verktøy.

Hold nøye kontroll med at viklinger ikke er skadet og/eller våte av olje eller vann.

### 4. Inspeksjon av kullbørstene

Motoren forbruker kullbørster. Da en utslitt kullbørste kan resultere i motorproblemer, må en kullbørste skiftes ut før den blir helt nedslitt eller egynner å nærme seg slitetgrensen. Kullbørstene må dessuten alltid holdes rene og det må passes på at de beveger seg fritt i børsteholderen.

#### FORSIKTIG

Når kullbørstene skiftes ut med nye, må det bare benyttes originale kullbørster fra HiKOKI med nummer som spesifisert på tegningen.

### 5. Skifting av kullbørster

Demonter børstedekset. Deretter kan kullbørstene tas enkelt ut. Kontakt HiKOKI autorisert serviceverksted når du kjøper nye karbonbørster.

### 6. Bytte nettkabel

Hvis strømkabelen er skadet, må verktøyet returneres til et autorisert HiKOKI-verksted for å bytte ledningen.

Hvis det blir nødvendig å bytte tilkoblingskabel, må dette gjøres av produsenten eller hans representant for å unngå sikkerhetsrisiko.

#### FORSIKTIG

Sikkerhetsregler og normer som gjelder for det enkelte land, må overholdes ved drift og vedlikehold av elektroverktøy.

Følgelig vil enkelte deler kunne endres uten forvarsel.

## GARANTI

Vi garanterer HiKOKI elektroverktøy i samsvar med lovfestet/landsspesifikke forskrifter. Denne garantien dekker ikke feil eller skader på grunn av misbruk, vanstell, eller normal slitasje. I tilfelle av klage, vennligst send elektroverktøyet, ikke demontert, med GARANTISERTIFIKATET som finnes på slutten av denne brukerveiledningen, til et autorisert HiKOKI-verksted.

### Informasjon angående luftstøy og vibrasjon.

De målte verdiene ble fastsatt i samsvar med EN62841 og ISO 4871.

Målt A-vektet lydeffektivnivå: 89,4 dB (A) (UM 12VST2)  
93,6 dB (A) (UM 16VST2)  
97,9 dB (A) (UM 22VYST)

Målt A-vektet lydtryknivå: 78,4 dB (A) (UM 12VST2)  
82,6 dB (A) (UM 16VST2)  
86,9 dB (A) (UM 22VYST)

Usikkerhet KpA: 3 dB (A).

Bruk hørselvern.

Total vibrasjonsverdi (tri-ax vektor sum) beregnet ifølge EN62841.

Ingen belastning:

Vibrasjons emisjonsverdi  $a_h$  =  
2,0 m/s<sup>2</sup> K = 1,5 m/s<sup>2</sup> (UM 12VST2)  
2,3 m/s<sup>2</sup> K = 1,5 m/s<sup>2</sup> (UM 16VST2)  
2,3 m/s<sup>2</sup> K = 1,5 m/s<sup>2</sup> (UM 22VYST)

Usikkerhet K = 1,5 m/s<sup>2</sup>

- De fastsatte vibrasjonsverdiene og de fastsatte støynivåverdiene er målt i henhold til en standardisert testprosedyre, og de kan brukes til å sammenligne et kraftverktøy mot et annet.
- De fastsatte vibrasjonsverdiene og de fastsatte støynivåverdiene kan også brukes til en foreløpig belastningsvurdering.

**ADVARSEL**

- Vibrasjonene og støynivåene som genereres under selve bruken av kraftverktøyet, kan avvike fra de angitte verdiene, da de vil avhenge av måten verktøyet brukes på, særlig med hensyn til hvilken type arbeidsstykke som behandles.
- Prøv å holde belastningen forårsaket av vibrasjonene så lave som mulig. Bruk av hansker når du bruker verktøyet og begrensning av arbeidstid er eksempler på tiltak som kan tas for å redusere vibrasjoner. Alle deler av driftssyklusen skal tas i betraktning (f.eks. når kraftverktøyet er slått av og når det er slått på, men går uten belastning).

## YLEISET SÄHKÖTYÖKALUA KOSKEVAT TURVALLISUUSVAROITUKSET

### ⚠ VAROITUS

Lue kaikki tämän sähkötyökalun mukana toimitetut turvallisuusvaroitukset, ohjeet, kuvat ja tekniset tiedot. Alla olevien ohjeiden noudattamatta jättäminen voi aiheuttaa sähköiskun, tulipalon ja/tai vakavan loukkaantumisen.

Säilytä kaikki varoitukset ja ohjeet tulevaa käyttöä varten.

Varoituksissa mainittu ”sähkötyökalu”-sana merkitsee verkkovirtakäyttöistä (johdollista) sähkötyökalua tai akkukäyttöistä (johdotonta) sähkötyökalua.

### 1) Työskentelyalueen turvallisuus

- Pidä työskentelyalue siistinä ja hyvin valaistuna.** Onnettomuuksia sattuu herkemmin epäsiistissä tai pimeässä ympäristössä.
- Älä käytä sähkötyökaluja räjähdyksvaarallisissa paikoissa, kuten paikoissa, joissa on herkästi syttyviä nesteitä, kaasuja tai pölyä.** Sähkötyökaluista lähtevät kipinät voivat sytyttää pölyn tai höyryt.
- Pidä lapset ja sivulliset pois lähetyiltä, kun käytät sähkötyökalua.** Häiriötekijät voivat aiheuttaa laitteen hallinnan menetyksen.

### 2) Sähköturvallisuus

- Sähkötyökalun pistoke on yhdistettävä oikeanlaiseen pistorasiaan. Älä koskaan muunna pistoketta mitenkään. Älä käytä sovitinpistokkeita yhdessä maadoitettujen sähkötyökalujen kanssa.** Muuntelemattomien pistokkeiden ja oikeanlaisten pistorasioiden käyttäminen vähentää sähköiskun vaaraa.
- Vältä koskettamasta maadoitettuihin pintoihin, kuten putkiin, lämpöpattereihin, liesiin ja jääkaappeihin.** Sähköiskun vaara on suurempi, jos kehosi on maadoitettu.
- Älä altista sähkötyökaluja sateelle tai kosteudelle.** Sähköiskun vaara lisääntyy, jos sähkötyökaluun pääsee vettä.
- Älä käytä johtoa väärin. Älä kanna tai vedä sähkötyökalua johdon varassa tai irrota pistoketta vetämällä johdosta.** Pidä johto erillään kuumuudesta, öljystä, terävistä kulumista tai liikkuvista osista. Sähköjohdon vahingoittuminen tai sotkeutuminen lisää sähköiskun vaaraa.
- Jos käytät sähkötyökalua ulkona, käytä ulkokäyttöön sopivaa jatkojohtoa.** Ulkokäyttöön sopivan sähköjohdon käyttäminen vähentää sähköiskun vaaraa.
- Jos sähkötyökalun käyttö kosteassa paikassa on välttämätöntä, käytä vikavirtalaitteella (RCD) suojattua virtalähdettä.** RCD:n käyttö vähentää sähköiskun vaaraa.

### 3) Henkilökohtainen turvallisuus

- Keskity työhön, ole huolellinen ja käytä sähkötyökalua harkiten.** Älä käytä sähkötyökalua väsyneenä tai alkoholin, lääkkeiden tai huumeiden vaikutuksen alaisena. Keskittymisen herpaantuminen pieneksikin hetkeksi voi aiheuttaa vakavan henkilövahingon.

- Käytä henkilökohtaisia suojavarusteita. Käytä aina suoja-laseja.** Suojavarusteiden, kuten hengityssuojaimen, liukumattomien turvakenkien, suojakypärän tai kuulosuojaimien, käyttö tarkoituksenmukaisissa olosuhteissa vähentää henkilövahinkoja.
  - Estä koneen tahaton käynnistyminen.** Varmista, että virtakytkin on pois päältä ennen virtalähteeseen ja/tai akkuun yhdistämistä sekä ennen työkalun nostamista tai kantamista. Sähkötyökalujen kantaminen, kun sormi on virtakytkimellä, tai virran kytkeminen sähkötyökaluihin, joiden virtakytkin on päällä, lisää onnettomuusriskiä.
  - Poista säätöön tarvittavat avaimet tai vääntimet sähkötyökalusta ennen sen käynnistämistä.** Sähkötyökalun pyöryvään osaan jätetty väännin tai avain voi aiheuttaa henkilövahingon.
  - Älä kurkottele. Seiso aina vakaasti tasapainossa.** Tällöin sähkötyökalua on helpompi hallita odottamattomissa tilanteissa.
  - Käytä sopivia vaatteita. Älä käytä liian löysiä vaatteita tai koruja.** Pidä hiukset ja vaatteet poissa liikkuvista osista. Löysät vaatteet, korut ja pitkät hiukset voivat tarttua liikkuviin osiin.
  - Jos laitteeseen voi yhdistää pölynsuodatus- ja keräyslisälaitteen, varmista, että ne yhdistetään ja että niitä käytetään oikein.** Pölynkeräyksen käyttö voi vähentää pölyyn liittyviä vaaratilanteita.
  - Vaikka olisit tottunut työkalujen käyttäjä, älä sivuuta työkalun turvallisuusperiaatteita.** Huolimaton toiminta voi aiheuttaa vakavia vammoja sekunnin murto-osassa.
- 4) Sähkötyökalujen käyttäminen ja niiden hoitaminen
- Älä pakota sähkötyökalua. Käytä tarkoitukseen soveltuva sähkötyökalua.** Oikea sähkötyökalu selviytyy tehtävästä paremmin ja turvallisemmin toimiessaan oikealla teholla.
  - Älä käytä sähkötyökalua, jos se ei käynnisty tai sammu virtakytkimestä.** Sähkötyökalut, joita ei voi hallita virtakytkimen avulla, ovat vaarallisia, ja ne on korjattava.
  - Irrota pistoke virtalähteestä ja/tai poista mahdollisesti irrotettavissa oleva akku sähkötyökalusta ennen säätöjen tekemistä, varusteiden vaihtamista tai sähkötyökalujen varastoimista.** Nämä ennakoivat turvatoimet vähentävät sähkötyökalun tahattoman käynnistymisen vaaraa.
  - Säilytä käyttämättömät sähkötyökalut lasten ulottumattomissa äläkä anna sellaisten henkilöiden käyttää sähkötyökaluja, jotka eivät ole perehtyneet niihin tai näihin ohjeisiin.** Sähkötyökalut ovat vaarallisia kokemattomien henkilöiden käsissä.
  - Huolla sähkötyökalut ja varusteet.** Tarkista liikkuvien osien kiinnitykset ja kohdistukset, osien eheys ja muut sähkötyökalujen toimintaan vaikuttavat tekijät. Jos sähkötyökalu on vahingoittunut, korjauta se ennen käyttämistä. Puutteellisesti huolletut sähkötyökalut aiheuttavat paljon onnettomuuksia.
  - Pidä leikkuutyökalut terävinä ja puhtaina.** Oikein huolletut leikkuutyökalut, joissa on terävät leikkupinnat, tarttuvat harvemmin kiinni, ja niiden hallinta on helpompaa.

- g) Käytä sähkötyökalua, varusteita ja työkalun teriä jne. näiden ohjeiden mukaisesti ja ota huomioon työskentelyolosuhteet ja tehtävä työ.

*Jos sähkötyökalua käytetään toimintoihin, joihin sitä ei ole tarkoitettu, voi syntyä vaaratilanteita.*

- h) Pidä kahvat ja tarttumapinnat kuivina ja puhtaina öljystä ja rasvasta.

*Liukkaat kahvat ja tarttumispinnat eivät mahdollista työkalun turvallista käsittelyä ja hallintaa odottamattomissa tilanteissa.*

#### 5) Huolto

- a) Anna sähkötyökalu huollettavaksi valtuutetulle teknikolle, joka käyttää alkuperäisiä osia vastaavia varaosia.

*Näin sähkötyökalu pysyy turvallisena.*

#### TURVAOIMET

Pidä lapset ja mielentilaltaan epävakaa henkilöt poissa laitteen lähettäviltä.

Kun työkalua ei käytetä, se on säilytettävä poissa lasten ja mielentilaltaan epävakaiden henkilöiden ulottuvilta.

#### SEKOITTIMEN TURVALLISUUSOHJEET

- a) Pitele työkalua molemmin käsin tähän tarkoitetuista kahvoista. (Kuva 6)

*Hallinnan menettäminen voi aiheuttaa henkilövahinkoja.*

- b) Varmista ilmanvaihdon riittävyys, kun sekoitat helposti syttyviä materiaaleja, jottei vaarallista ilmaseosta pääse syntymään.

*Kehittyvää höyryä saatetaan hengittää tai se voi syttyä palamaan työkalun tuottamien kipinöiden vuoksi.*

- c) Älä sekoita elintarvikkeita.

*Sähkötyökaluja ja niiden lisälaitteita ei ole suunniteltu elintarvikkeiden käsittelyyn.*

- d) Pidä johto poissa työskentelyalueelta.

*Johto voi sotkeutua sekoittimen koriin.*

- e) Varmista, että sekoitussäiliö on asetettu vakaaseen ja turvalliseen paikkaan.

*Säiliö, jota ei ole kiinnitetty asianmukaisesti, voi liikahtaa yllättäen.*

- f) Varmista, ettei sähkötyökalun koteloon pääse roiskumaan nestettä.

*Sähkötyökalun kotelon läpäissyt neste voi aiheuttaa vaurion ja johtaa sähköiskuun.*

- g) Noudata sekoitettavan materiaalin ohjeita ja varoituksia.

*Sekoitettava materiaali voi olla haitallista.*

- h) Jos sähkötyökalu putoaa sekoitettavaan materiaaliin, kytkte työkalu välittömästi irti ja tarkistuta se pätevällä korjaajalla.

*Koriin kurkottaminen työkalun ollessa vielä kytkettynä voi aiheuttaa sähköiskun.*

- i) Älä kurota käsiä sekoitussäiliöön tai aseta sinne muita esineitä sekoittamisen aikana.

*Sekoittimen koriin koskeminen voi aiheuttaa vakavan henkilövahingon.*

- j) Käynnistä ja aja työkalu alas vain sekoitussäiliössä.

*Sekoittimen kori voi taipua tai pyörähtää hallitsemattomalla tavalla.*

#### LAITTEEN KÄYTTÖÖN LIITTYVIÄ VAROTOIMENPITEITÄ

1. Älä käytä sähkötyökalua tulenarolla materiaaleilla (esim. helposti syttyvillä nesteillä).

*Sähkötyökalun kipinät saattavat syyttää syntyvät höyryt.*

2. Mikäli sähkötyökalu tippuu sekoitettavaan aineeseen, irrota pistoke välittömästi ja tarkistuta työkalun kunto.

*Sähkötyökaluun imeytyneet aine saattaa vahingoittaa sitä ja aiheuttaa sähköiskun.*

3. Ota tukeva asento ja pidä laitteesta kiinni molemmin käsin laitetta käyttäessäsi.

*Sähkötyökalun käyttö molemmin käsin takaa turvallisemman käytön.*

4. Älä työstä asbestia sisältäviä materiaaleja.

*Asbesti on syöpää aiheuttava aine.*

5. Suojaudu sellaisia tilanteita varten, joissa työssä syntynyt pöly on terveydelle vaarallista, syttyvää tai räjähtävää.

*Esimerkiksi: Jotkut pölyt aiheuttavat syöpää. Käytä pölynsuojanaamaria ja laitteeseen kiinnitettävää imuria.*

6. Odota, kunnes laite on täysin pysähtynyt ennenkuin lasket sen maahan.

*Laitteen osa voi jumittua ja johtaa laitteen hallinnan menettämiseen.*

7. Älä koskaan käytä laitetta, jonka kaapeli on vioittunut. Älä koske vioittuneeseen kaapeliin tai vedä töpseliä pois seinästä käytön aikana, jos kaapeli on vioittunut.

*Vioittuneet kaapelit lisäävät sähköiskun vaaraa.*

8. Kun sekoitat sekoittimessa märkää materiaalia, vältä moottoriosan altistumista roiskeille.

9. Yhdistä ukkona käytettävät laitteet vikavirtasuojakytkimen (RCD) kautta.



#### OSIEN NIMET (Kuva 1 – Kuva 6)

①	Harjan suojus	⑨	Mutteri (L)
②	Nopeussäädin	⑩	Mutteri (R)
③	Lukitse ON-asentoon (päälle)	⑪	Jatkokisko (18,5 mm)
④	Laukaisin	⑫	Akseli
⑤	Sekoitin	⑬	Avain (19 mm)
⑥	Vaihdessäädin	⑭	Avain (22 mm)
⑦	Hämmennin (L)	⑮	Avain (28 mm)
⑧	Hämmennin (R)		



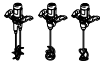

#### SYMBOLIT

##### VAROITUS

Seuraavassa esitellään koneessa merketyt symbolit. Varmista, että ymmärrät niiden merkityksen, ennen kuin aloitat koneen käytön.

	UM 22VYST / UM 16VST2 / UM 12VST2: Sekoitin
	Loukkaantumisriskin vähentämiseksi käyttäjän on luettava käyttöopas.

	Koskee vain EU-maita Älä hävitä sähköjätettä tavallisen kotitalousjätteen mukana! Sähkö- ja elektroniikkaromua koskevan EU-direktiivin 2012/19/EU ja sen maakohtaisten sovellusten mukaisesti käytetyt sähköjätteen on kerättävä erikseen ja vietävä ympäristöstävälliseen kierrätyslaitokseen.
--	---

	Kytkeminen PÄÄLLE
	Kytkeminen POIS PÄÄLTÄ
	Irrto pistoke pistorasiasta
	Luokan II työkalu (Kaksoiseristys)

## TEKNISEET TIEDOT

Malli	UM 22VYST		UM 16VST2		UM 12VST2	
Jännite (eroja maasta riippuen)*1	230 V ~					
Ottoteho*1	1800 W		1600 W		1200 W	
Nopeudenvaihto	1	2	1	2	1	2
Kuormittamaton nopeus	150 – 300 min <sup>-1</sup>	300 – 650 min <sup>-1</sup>	150 – 300 min <sup>-1</sup>	300 – 650 min <sup>-1</sup>	150 – 300 min <sup>-1</sup>	300 – 650 min <sup>-1</sup>
Sekoitin	220 mm (135 mm x 2)		160 mm		120 mm	
Paino*2	6,4 kg		5,7 kg		5,4 kg	

\*1 Älä unohda tarkistaa tuotteen nimikilpeä, koska siinä saattaa olla eroja maasta riippuen.

\*2 Paino: EPTA-menetelmän 01/2014 mukaisesti

### Elektroninen ohjausjärjestelmä

- Pehmeä käynnistys  
Vähentää käyttäjään kohdistuvaa vastasyäystä säätämällä kierroksia käynnistyksen yhteydessä.
- 0-jännitteen uudelleenkäynnistymissojauus 0-jännitteen uudelleenkäynnistymissojauus ominaisuus estää sähköjätettä käynnistymistä uudelleen sen jälkeen, kun virta on tilapäisesti katkaistu toiminnan aikana.
- Vaihtuva nopeus
- Ylikuormitusuoja  
Tämä suojaominaisuus katkaisee virran moottoriin, kun moottori ylikuormittuu tai kun pyörimisnopeus laskee huomattavasti toiminnan aikana.  
Kun ylikuormitusuojaominaisuus on aktivoitu, moottori saattaa pysähtyä.  
Tässä tapauksessa vapautta työkalun kytkin ja poista ylikuormituksen syyt.  
Sen jälkeen voit käyttää sitä uudelleen.

### HUOMAA

Koska HiKOKI kehittää tuotteitaan jatkuvasti, tässä ilmoitetut tekniset tiedot voivat muuttua ilman ennakoilmoitusta.

## PERUSVARUSTEET

	UM 22VYST	UM 16VST2	UM 12VST2
Sekoitin (mm)	Ø 135 x 2	Ø 160 x 1	Ø 120 x 1
Jatkokisko (mm)	—	L185	—

Vakiovarusteita voidaan vaihtaa ilman eri ilmoitusta.

## KÄYTTÖMAHDOLLISUUDET

Jauhemaisten rakennusmateriaalien, kuten muurauslaasti, raappauslaasti, liisteri ja liuotinvapaiden maalien, lakkojen ja muiden sen kaltaisten aineiden sekoittamiseen.

## ENNEN KÄYTTÖÄ OTETTAVA HUOMIOON

- 1. Virtalähde**  
Varmista, että käytettävä voimanlähde vastaa tuotteen tyyppikilvessä ilmoitettuja vaatimuksia.
- 2. Laukaisin**  
Varmista, että laukaisin on OFF-asennossa (pois päältä). Jos pistoke kytketään pistorasiaan, kun laukaisin on ON-asennossa (päällä), sähköjätteen alkaa toimia välittömästi, mikä lisää vakavan onnettomuuden vaaraa.
- 3. Jatkojohto**  
Kun työskennellään kaukana voimalähteestä, käytä riittävän paksua ja tehokasta jatkojohtoa. Jatkojohdon tulisi olla niin lyhyt kuin vain käytännössä on mahdollista.



#### 4. Sekoittimen kiinnittäminen ja irrottaminen (kuva 2)

##### VAROITUS

Varmista vakavan onnettomuuden välttämiseksi, että laukaisin on OFF-asennossa (pois päältä) ja virtalähde on kytketty irti. Irrota verkkopistoke!

- (1) Ruuvaa sekoitin akseliin. Pidä akseli paikoillaan avaimella ja käännä sekoitinta toisella avaimella myötäpäivään (edestäpäin katsottaessa). Kiristä hyvin.

Tarvitaan jakoavainta, jossa on alla olevat mitat.

[UM 22VYST: 22 mm, 28 mm  
UM 16VST2: 22 mm x 2, 19 mm (jatkokiskoa varten)  
UM 12VST2: 22 mm x 2

- (2) Sekoitin irrotetaan päinvastaisessa järjestyksessä.

#### 5. Vaihdo suuresta nopeudesta pieneen nopeuteen

Varmista ennen nopeuden vaihtamista, että laukaisin on OFF-asennossa (pois päältä) ja kone on pysähtynyt kokonaan.

Vaihda nopeutta kääntämällä vaihdeseäädintä **Kuvassa 3** olevan nuolen osoittamalla tavalla. Laitteen ruukoon merkitty numero "1" merkitsee pientä nopeutta ja "2" suurta nopeutta.

Jos vaihdeseäädintä on vaikea kääntää, käännä akselia hieman jompaankumpaan suuntaan ja yritä kääntää vaihdeseäädintä sitten uudelleen.

## KÄYTTÖ

#### 1. Kytkimen toiminta (kuva 4)

○ Kun kytkintä painetaan, työkalu pyörii. Kun kytkin vapautetaan, työkalu pysähtyy.

○ Laukaisimen vetäminen ja lukon painaminen ON-asentoon (päälle) pitää päälle kytketty-tilan yllä, mikä on kätevää jatkuvan käynnin kannalta. Kun virta kytketään pois päältä, lukitus ON-asentoon (päälle) voidaan avata vetämällä laukaisinta uudelleen.

#### 2. Nopeuden säätö (kuva 5)

Haluttu pyörintänopeus voidaan valita ennakkoon nopeussäätimellä.

## HUOLTO JA TARKASTUS

Pistoke on vedettävä ulos ennen huoltoa ja puhdistusta.

#### 1. Säilytys ja puhdistus

Kun sekoitin ei ole käytössä, varastoi se kuivaan tilaan moottoriosaa ylöspäin.

Kun puhdistat sekoitinta, älä päästä vettä tai muuta nestettä moottoriosaan.

#### 2. Kiinnitysruuvien tarkistus

Tarkista säännöllisesti kaikki kiinnitysruuvit ja varmista, että ne ovat tiukassa. Mikäli joku ruuveista on löystynyt, kiristä se välittömästi.

Laiminlyönti voi aiheuttaa vaaratilanteen.

#### 3. Moottorin huolto

Moottorin käämi on sähkötyökalun "sydän". Huolehdi siitä, ettei käämi vahingoitu ja/tai kastu öljyyn tai veteen.

#### 4. Hiiliharjojen tarkistus

Koneessa käytettävät hiiliharjat ovat kuluvia osia. Koska hyvin kuluneet hiiliharjat voivat aiheuttaa moottorihäiriöitä, vaihda vanhat hiiliharjat uusiin harjoihin, joissa on sama hiiliharjanumero. Lisäksi hiiliharjat on pidettävä aina puhtaina ja varmistettava, että ne pääsevät vapaasti liikkumaan harjapitimiissä.

##### VAROITUS

Kun vaihdat hiiliharjat uusiin, käytä aina aitoja HiKOKI-hiiliharjoja, joissa on numero osoitettu piirroksessa.

#### 5. Hiiliharjan vaihto

Irrota hiiliharja ruuvitalalla. Hiiliharja on sitten helposti irroitettavissa. Ota yhteyttä valtuutettuun HiKOKI-huoltokeskukseen, kun hankit jälleen hiiliharjoja.

#### 6. Sähköjohdon vaihtaminen

Jos työkalun virtajohto on vahingoittunut, työkalu on palautettava valtuutettuun HiKOKI-huoltokeskukseen johdon vaihtoa varten.

Jos liitäntäkaapeli on vaihdettava, turvallisuusriskien välttämiseksi valmistajan tai tämän edustajan on suoritettava toimenpide.

##### HUOMAUTUS

Sähkötyökalujen käytössä ja huollossa on aina noudatettava kussakin maassa voimassa olevia turvaohjeita ja normeja.

## TAKUU

Myönnämme HiKOKI-sähkötyökaluille takuun lakisääteisten/kansallisten erityissääntelyiden mukaisesti. Tämä takuu ei kata vikoja tai vaurioita, jotka johtuvat vääränlaisesta tai kielletystä käytöstä tai normaalista kulumisesta. Reklamaatiotapauksessa lähetä purkamaton sähkötyökalu ja tämän käyttöoppaan lopussa oleva TAKUUSERTIFIKAATTI valtuutettuun HiKOKI-huoltokeskukseen.

#### Tietoja ilmavälitteisestä melusta ja tärinästä

Saavutetut mita-arvot määritettiin EN62841-normin mukaan ja ilmoitettiin ISO 4871-normin mukaan.

Mittattu A-painotteen ääniteho: 89,4 dB (A) (UM 12VST2)  
93,6 dB (A) (UM 16VST2)  
97,9 dB (A) (UM 22VYST)

Mittattu A-painotteen äänipainearvo: 78,4 dB (A) (UM 12VST2)  
82,6 dB (A) (UM 16VST2)  
86,9 dB (A) (UM 22VYST)

KpA-toleranssi: 3 dB (A)

Käytä kuulonsuojaimia.

Tärinän kokonaisarvot (kolmiakselivektorisumma) EN62841 mukaan määritettyinä.

Tyhjäkäynti:

Tärinäpäästöarvo  $a_h =$   
2,0 m/s<sup>2</sup> K = 1,5 m/s<sup>2</sup> (UM 12VST2)  
2,3 m/s<sup>2</sup> K = 1,5 m/s<sup>2</sup> (UM 16VST2)  
2,3 m/s<sup>2</sup> K = 1,5 m/s<sup>2</sup> (UM 22VYST)

Epävarmuus K = 1,5 m/s<sup>2</sup>

- Määritetyt tärinän kokonaisarvot ja määrätty melutasoarvot on mitattu standardoidun testimenetelyn mukaisesti, ja sähkötyökaluja voidaan vertailla keskenään niiden avulla.
- Alustavassa kuormitusarvioinnissa voidaan käyttää myös määritettyjä tärinän kokonaisarvoja ja melutasoarvoja.

##### VAROITUS

- Sähkötyökalun käytön aikana syntyvät tärinä- ja melutasot voivat poiketa ilmoitetuista arvoista, koska ne riippuvat siitä, miten sähkötyökalua käytetään, erityisesti käsiteltävän työkalupaleen tyyppiin osalta.
- Yritä pitää tärinän aiheuttama kuorma mahdollisimman pienenä. Käsineiden käyttäminen työkalua käytettäessä ja työajan rajoittaminen ovat esimerkkejä toimenpiteistä, joilla tärinää voidaan vähentää. Kaikki käyttöjakson vaiheet on otettava huomioon (esim. sähkötyökalun ollessa kytkettynä pois päältä sekä sen ollessa kytkettynä päälle, mutta käytettäessä ilman kuormaa).

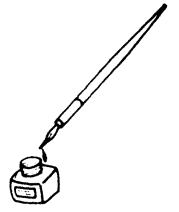

<p>English</p> <p><b><u>GARANTEE CERTIFICATE</u></b></p> <ol style="list-style-type: none"> <li>① Model No.</li> <li>② Serial No.</li> <li>③ Date of Purchase</li> <li>④ Customer Name and Address</li> <li>⑤ Dealer Name and Address (Please stamp dealer name and address)</li> </ol>	<p>Português</p> <p><b><u>CERTIFICADO DE GARANTIA</u></b></p> <ol style="list-style-type: none"> <li>① Número do modelo</li> <li>② Número do série</li> <li>③ Data de compra</li> <li>④ Nome e morada do cliente</li> <li>⑤ Nome e morada do distribuidor (Por favor, carimbe o nome e morada do distribuidor)</li> </ol>
<p>Deutsch</p> <p><b><u>GARANTIESCHEIN</u></b></p> <ol style="list-style-type: none"> <li>① Modell-Nr.</li> <li>② Serien-Nr.</li> <li>③ Kaufdatum</li> <li>④ Name und Anschrift des Kunden</li> <li>⑤ Name und Anschrift des Händlers (Bitte mit Namen und Anschrift des Handlers abstempeln)</li> </ol>	<p>Svenska</p> <p><b><u>GARANTICERTIFIKAT</u></b></p> <ol style="list-style-type: none"> <li>① Modellnr</li> <li>② Serienr</li> <li>③ Inköpsdatum</li> <li>④ Kundens namn och adress</li> <li>⑤ Försäljarens namn och adress (Stämpla försäljarens namn och adress)</li> </ol>
<p>Français</p> <p><b><u>CERTIFICAT DE GARANTIE</u></b></p> <ol style="list-style-type: none"> <li>① No. de modèle</li> <li>② No de série</li> <li>③ Date d'achat</li> <li>④ Nom et adresse du client</li> <li>⑤ Nom et adresse du revendeur (Cachet portant le nom et l'adresse du revendeur)</li> </ol>	<p>Dansk</p> <p><b><u>GARANTIBEVIS</u></b></p> <ol style="list-style-type: none"> <li>① Modelnummer</li> <li>② Serienummer</li> <li>③ Købsdato</li> <li>④ Kundes navn og adresse</li> <li>⑤ Forhandlers navn og adresse (Indsæt stempel med forhandlers navn og adresse)</li> </ol>
<p>Italiano</p> <p><b><u>CERTIFICATO DI GARANZIA</u></b></p> <ol style="list-style-type: none"> <li>① Modello</li> <li>② N° di serie</li> <li>③ Data di acquisto</li> <li>④ Nome e indirizzo dell'acquirente</li> <li>⑤ Nome e indirizzo del rivenditore (Si prega di apporre il timbro con questi dati)</li> </ol>	<p>Norsk</p> <p><b><u>GARANTISERTIFIKAT</u></b></p> <ol style="list-style-type: none"> <li>① Modellnr.</li> <li>② Serienr.</li> <li>③ Kjøpsdato</li> <li>④ Kundens navn og adresse</li> <li>⑤ Forhandlerens navn og adresse (Vennligst stemple forhandlerens navn og adresse)</li> </ol>
<p>Nederlands</p> <p><b><u>GARANTIEBEWIJS</u></b></p> <ol style="list-style-type: none"> <li>① Modelnummer</li> <li>② Serienummer</li> <li>③ Datum van aankoop</li> <li>④ Naam en adres van de gebruiker</li> <li>⑤ Naam en adres van de handelaar (Stempel a.u.b. naam en adres vande de handelaar)</li> </ol>	<p>Suomi</p> <p><b><u>TAKUUTODISTUS</u></b></p> <ol style="list-style-type: none"> <li>① Malli nro</li> <li>② Sarja nro</li> <li>③ Ostopäivämäärä</li> <li>④ Asiakkaan nimi ja osoite</li> <li>⑤ Myyjän nimi ja osoite (Leimaa myyjän nimi ja osoite)</li> </ol>
<p>Español</p> <p><b><u>CERTIFICADO DE GARANTÍA</u></b></p> <ol style="list-style-type: none"> <li>① Número de modelo</li> <li>② Número de serie</li> <li>③ Fecha de adquisición</li> <li>④ Nombre y dirección del cliente</li> <li>⑤ Nombre y dirección del distribuidor (Se ruega poner el sello del distribuidor con su nombre y dirección)</li> </ol>	

# HIKOKI

①	
②	
③	
④	
⑤	



## **Hikoki Power Tools Deutschland GmbH**

Siemensring 34, 47877 Willich, Germany  
Tel: +49 2154 49930  
Fax: +49 2154 499350  
URL: <http://www.hikoki-powertools.de>

## **Hikoki Power Tools Netherlands B.V.**

Brabanthaven 11, 3433 PJ Nieuwegein, The Netherlands  
Tel: +31 30 6084040  
Fax: +31 30 6067266  
URL: <http://www.hikoki-powertools.nl>

## **Hikoki Power Tools (U.K.) Ltd.**

Precedent Drive, Rooksley, Milton Keynes, MK 13, 8PJ,  
United Kingdom  
Tel: +44 1908 660663  
Fax: +44 1908 606642  
URL: <http://www.hikoki-powertools.uk>

## **Hikoki Power Tools France S.A.S.**

Parc de l'Eglantier 22, rue des Cerisiers, Lisses-C.E. 1541,  
91015 EVRY CEDEX, France  
Tel: +33 1 69474949  
Fax: +33 1 60861416  
URL: <http://www.hikoki-powertools.fr>

## **Hikoki Power Tools Belgium N.V./S.A.**

Koningin Astridlaan 51, B-1780 Wemmel, Belgium  
Tel: +32 2 460 1720  
Fax: +32 2 460 2542  
URL: <http://www.hikoki-powertools.be>

## **Hikoki Power Tools Italia S.p.A**

Via Piave 35, 36077, Altavilla Vicentina (VI), Italy  
Tel: +39 0444 548111  
Fax: +39 0444 548110  
URL: <http://www.hikoki-powertools.it>

## **Hikoki Power Tools Ibérica, S.A.**

C/ Puigbarral, 26-28, Pol. Ind. Can Petit, 08227 Terrassa  
(Barcelona), Spain  
Tel: +34 93 735 6722  
Fax: +34 93 735 7442  
URL: <http://www.hikoki-powertools.es>

## **Hikoki Power Tools Österreich GmbH**

IndustrieZentrum NÖ –Süd, Straße 7, Obj. 58/A6 2355  
Wiener Neudorf, Austria  
Tel: +43 2236 64673/5  
Fax: +43 2236 63373  
URL: <http://www.hikoki-powertools.at>

## **Hikoki Power Tools Norway AS**

Kjeller Vest 7, N-2007 Kjeller, Norway  
Tel: (+47) 6692 6600  
Fax: (+47) 6692 6650  
URL: <http://www.hikoki-powertools.no>

## **Hikoki Power Tools Sweden AB**

Rotebergsvagen 2B SE-192 78 Sollentuna, Sweden  
Tel: (+46) 8 598 999 00  
Fax: (+46) 8 598 999 40  
URL: <http://www.hikoki-powertools.se>

## **Hikoki Power Tools Denmark A/S**

Lillebaeltsvej 90, 6715 Esbjerg N, Denmark  
Tel: (+45) 75 14 32 00  
Fax: (+45) 75 14 36 66  
URL: <http://www.hikoki-powertools.dk>

## **Hikoki Power Tools Finland Oy**

Tupalankatu 9, 15680 Lahti, Finland  
Tel: (+358) 20 7431 530  
Fax: (+358) 20 7431 531  
URL: <http://www.hikoki-powertools.fi>

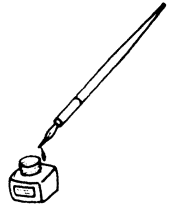

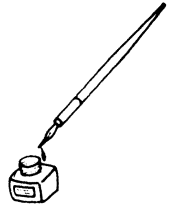

<p>English</p> <p><b>EC DECLARATION OF CONFORMITY</b></p> <p>We declare under our sole responsibility that Mixer, identified by type and specific identification code *1), is in conformity with all relevant requirements of the directives *2) and standards *3). Technical file at *4) - See below. The European Standard Manager at the representative office in Europe is authorized to compile the technical file. The declaration is applicable to the product affixed CE marking.</p>	<p>Português</p> <p><b>DECLARAÇÃO DE CONFORMIDADE CE</b></p> <p>Declaramos, sob nossa única e inteira responsabilidade, que Misturador, identificado por tipo e código de identificação específico *1), está em conformidade com todos os requerimentos relevantes das diretivas *2) e normas *3). Ficheiro técnico em *4)-Consulte abaixo. O Gestor de Normas Europeias no escritório de representação na Europa está autorizado a compilar o ficheiro técnico. A declaração aplica-se aos produtos com marca CE.</p>
<p>Deutsch</p> <p><b>EG-KONFORMITÄTSERLÄRUNG</b></p> <p>Wir erklären in alleiniger Verantwortung, dass das durch den Typ und den spezifischen Identifizierungscod *1) identifizierte Mixergerät allen einschlägigen Bestimmungen der Richtlinien *2) und Normen *3) entspricht. Technische Unterlagen unter *4) - Siehe unten. Die Leitung der repräsentativen Behörde für europäische Normen und Richtlinien ist berechtigt, die technischen Unterlagen zusammenzustellen. Die Erklärung gilt für die an dem Produkt angebrachte CE-Kennzeichnung.</p>	<p>Svenska</p> <p><b>EG-DEKLARATION BETRÄFFANDE LIKFORMIGHET</b></p> <p>Vi intygar på eget ansvar att denna blandare, identifierad enligt typ och särskild identifikationskod *1), överensstämmer med alla relevanta krav i direktiven *2) och standarderna *3). Teknisk fil enligt *4) - Se nedan. Den europeiska standardansvariga på representationskontoret i Europa är auktoriserad att sammanställa den tekniska filen. Denna försäkran gäller för produkten med tillhörande CE-märkning.</p>
<p>Français</p> <p><b>DECLARATION DE CONFORMITE CE</b></p> <p>Nous déclarons sous notre entière responsabilité que le Mixeur, identifié par le type et le code d'identification spécifique *1) est en conformité avec toutes les exigences applicables des directives *2) et des normes *3). Dossier technique en *4) - Voir ci-dessous. Le Gestionnaire des normes européennes du bureau de représentation en Europe est autorisé à constituer le dossier technique. Cette déclaration s'applique aux produits désignés CE.</p>	<p>Dansk</p> <p><b>EF-OVERENSSTEMMELSESERKLÆRING</b></p> <p>Vi erklærer os fuldstændig ansvarlige for, at mixseren, identificeret ved type og specifik identifikationskode *1), er i overensstemmelse med alle relevante krav i direktiverne *2) og standarderne *3). Teknisk fil enligt *4) - Se nedenfor. Lederen af europæiske standarder på repræsentationskontoret i Europa er bemyndiget til at compilere den tekniske fil. Erklæringen gælder produktet, der er mærket med CE.</p>
<p>Italiano</p> <p><b>DICHIARAZIONE DI CONFORMITÀ CE</b></p> <p>Dichiariamo sotto la nostra esclusiva responsabilità che il mixer, identificato dal tipo e dal codice identificativo specifico *1), è conforme a tutti i requisiti pertinenti delle direttive *2) e degli standard *3). Documentazione tecnica presso *4) - Vedere sotto. Il gestore delle norme europee presso l'ufficio di rappresentanza in Europa è autorizzato a compilare il fascicolo tecnico. La dichiarazione è applicabile ai prodotti cui sono applicati i marchi CE.</p>	<p>Norsk</p> <p><b>EF'S ERKLÆRING OM OVERENSSTEMMELSE</b></p> <p>Vi erklærer på eget ansvar at blanderverket, identificert etter type og spesifikk identifikasjonskode *1), er i overensstemmelse med alle relevante krav i direktiverne *2) og standarder *3). Teknisk fil under *4) - Se nedenfor. Styrelsen for europeiske standarder ved representantkontoret i Europa er autorisert til å compilere den tekniske filen. Erklæringen gjelder for CE-merket på produktet.</p>
<p>Nederlands</p> <p><b>EC VERKLARING VAN CONFORMITEIT</b></p> <p>Wij verklaren onder onze eigen verantwoordelijkheid dat Mixer, geïdentificeerd door het type en de specifieke identificatiecode*1), voldoet aan alle relevante bepalingen van de richtlijnen*2) en normen*3). Technische documentatie bij*4) - zie onder. De Europese Normen Manager bij de vertegenwoordiging in Europa is gemachtigd om het technisch dossier samen te stellen. Deze verklaring is van toepassing op producten voorzien van de CE-markeringen.</p>	<p>Suomi</p> <p><b>EF-ILMOITUS YHDENMUKAISUUDESTA</b></p> <p>Vakuutamme yksinomaisella vastuullamme, että sekoitin, joka identifioidaan tyyppiin ja erityisen tunnistuskoodin *1) perusteella, on kaikkien direktiivien *2) ja standardien *3) asiaankuuluvien vaatimusten mukainen. Tekninen tiedosto kohdassa *4) - katso alta. Eurooppalaisten standardien hallintaelin Euroopan edustustossa on valtuutettu kokoamaan teknisen tiedoston. Ilmoitus on sovellettavissa tuotteeseen kiinnitettyyn CE-merkintään.</p>
<p>Español</p> <p><b>DECLARACIÓN DE CONFORMIDAD DE LA CE</b></p> <p>Declaramos bajo nuestra única responsabilidad que la Batidora, identificada por tipo y por código de identificación específico *1), está en conformidad con todas las disposiciones correspondientes de las directivas *2) y de las normas *3). Documentación técnica en *4) - Ver a continuación. El Director de Normas Europeas en la oficina de representación en Europa está autorizado para elaborar el expediente técnico. La declaración se aplica al producto con marcas de la CE.</p>	
<p>*1) UM 22VYST C353777R UM 16VST2 C353775R UM 12VST2 C353773R</p> <p>*2) 2006/42/EC, 2014/30/EU, 2011/65/EU</p> <p>*3) EN62841-1:2015 EN62841-2-10:2017 EN55014-1:2017 EN55014-2:2015 EN61000-3-2:2014 EN61000-3-3:2013</p>	
<p>*4) Representative office in Europe <b>Hikoki Power Tools Deutschland GmbH</b> Siemensring 34, 47877 Willich, Germany</p> <p>Head office in Japan <b>Koki Holdings Co., Ltd.</b> Shinagawa Intercity Tower A, 15-1, Konan 2-chome, Minato-ku, Tokyo, Japan</p>	<p>28. 6. 2019 Naoto Yamashiro European Standard Manager</p> <p>28. 6. 2019  A. Nakagawa Corporate Officer</p>